

Manual de instrucciones detallado



Puede encontrar las instrucciones detalladas en www.grundig.de debajo del apartado "Servicio".

Directivas de la UE



Este producto cumple con las siguientes directivas de la UE:

1995/5/EC, 2004/108/EC, 2006/95/EC, 2009/125/EC, 2010/30/EU y 2011/65/EU.

El sistema inalámbrico del televisor sólo puede utilizarse en los países que se indican a continuación.

AT, BE, BG, CH, CY, CZ, DE, DK, EE, ES, FI, FR, GB, GR, HU, IE, IS, IT, LI, LT, LU, LV, MT, NL, NO, PL, PT, RO, SE, SI, SK, HR, TR.

Este dispositivo también puede utilizarse en países no europeos.

Tabla de contenidos

- 2 Directivas de la UE
- 3 Acerca de su televisor
- 3 Uso previsto
- 3 Precauciones
- 4 Información medioambiental
- 5 Contenido del paquete
- 6 Instalación o colgar
- 7 Conexiones
- 8 Elementos de control
- 9 Inserción de pilas en el mando a distancia
- 9 Configuración del televisor
- 9 Añadir nuevos canales de TV más adelante
- 9 Ordenar canales de TV en la lista de canales
- 10 Mando a distancia
- 11 Lista de favoritos
- 11 Función de salto ("zapping")
- 11 HbbTV
- 12 Grabación de canales digitales de TV
- 12 Ver la TV en diferido
- 13 Reproductor de medios
- 13 SMART inter@ctive TV 4.0
- 13 Navegador web
- 14 Hoja de datos del producto
- 15 Licencia
- 15 Interfaces de red
- 15 Limpiar el televisor
- 15 Abreviaciones

Acerca de su televisor

- Su televisor le permite recibir y visualizar canales de televisión digital (a través de DVB-S, DVB-T y DVB-C), junto con televisión analógica.
- Muchas de las funciones del televisor requieren de conexión a Internet. El televisor dispone de WLAN y de un puerto LAN.
- El televisor le permite grabar programas de televisión. Para esta función, necesita un dispositivo de almacenamiento USB, como por ejemplo un disco duro externo (no incluido). Los programas grabados sólo pueden reproducirse en el mismo televisor. Después de reparar el televisor, es posible que los programas grabados ya no puedan reproducirse.
- Puede conectar al conector USB diversos dispositivos de datos, por ejemplo un disco duro externo, un lápiz de memoria USB o una cámara digital. El explorador de archivos le permite seleccionar y reproducir los formatos de archivo que desee (p. ej., datos MP4, MP3 o JPEG).
- La función Time Shift le permite detener y reanudar la reproducción de un programa mediante el mando a distancia de manera rápida y sencilla. El programa se graba en un soporte de datos externo.

Uso previsto

- El televisor ha sido diseñado para su uso en estancias secas.
- Use el televisor con el soporte incluido o un soporte VESA apto.
- El televisor está pensado para la reproducción de programas de televisión, contenido de streaming y material de vídeo / audio de dispositivos externos. Cualquier otro uso queda expresamente prohibido.

No está pensado como pantalla de información o para usarlo como monitor de ordenador. Si aparece una imagen estática o una imagen sin formato completo durante mucho tiempo, pueden permanecer huellas visibles en la pantalla durante un tiempo.

No es un defecto que pueda usarse como base para reclamar la garantía.

Precauciones

▲ ADVERTENCIA

Riesgo de accidente eléctrico

- No abra el televisor. Pueden surgir riesgos para la seguridad y la garantía del aparato puede resultar nula si se abre el televisor.
- El televisor puede funcionar únicamente con el cable de alimentación o el adaptador de CA/CC incluido con el aparato.
- No utilice el televisor con un cable de alimentación o un adaptador CA/CC (si está incluido) dañado.
- Si el enchufe del televisor tiene una toma de tierra, introdúzcalo únicamente en un enchufe con toma de tierra.
- Enchufe el aparato a la toma de corriente sólo tras haber conectado los dispositivos externos y la antena.
- Proteja el televisor de la humedad. No coloque sobre el televisor recipientes llenados con agua (tales como vasos).

Riesgo de incendio

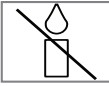
-  Para evitar la propagación del fuego, mantenga velas u otras llamas abiertas siempre alejadas de este producto.
- No cubra las ranuras de ventilación del televisor.
- Desenchufe siempre el enchufe y la antena durante una tormenta.
- Mantenga los objetos inflamables, las velas y otras llamas abiertas lejos del televisor.
- No exponga las pilas a un calor excesivo, por ejemplo, a la luz solar directa, un fuego o similares.
- Use únicamente baterías del mismo tipo (marca, tamaño, propiedades). No utilice pilas nuevas y usadas juntas.

⚠ ADVERTENCIA

Heridas causadas por la caída del televisor

Nunca coloque el televisor en una superficie inestable. Puede que el televisor caiga causando heridas graves, que podrían causar la muerte en casos aislados.

Siga las siguientes precauciones:

- Utilice únicamente las cajas o soportes recomendados por el fabricante.
- Use únicamente muebles que puedan soportar el televisor de forma segura.
- Asegúrese de que el televisor no sobresalga de las dimensiones del mueble en el cual se encuentra.
- No coloque el televisor en un mueble alto (como por ejemplo muebles de cocina, estanterías de libros) sin fijar el mueble y el televisor de forma segura.
- No coloque el televisor sobre tejidos u otros materiales ubicados entre el televisor y los muebles.
- Explique a los niños el riesgo asociado a subirse a los muebles para alcanzar el televisor.

AVISO



Vida útil reducida debido a una temperatura de funcionamiento alta

- No coloque el televisor cerca de fuentes de calor o bajo la acción directa del sol.
- Para garantizar una correcta ventilación, deje un espacio libre de al menos 10 cm alrededor del televisor.

Descoloración de los muebles debido a las patas de goma

- Algunas superficies de los muebles pueden descolorarse al entrar en contacto con goma. Para proteger los muebles, puede colocar una placa de cristal o de plástico debajo del soporte. No coloque debajo del televisor tapetes ni ningún otro tejido.

Información medioambiental

-  No arroje las pilas con los residuos domésticos. Debe devolver las pilas usadas a las tiendas minoristas o puntos de reciclaje públicos. De esta manera, ayudará a proteger el medio ambiente.
- Asegúrese de deshacerse de los materiales de embalaje del aparato por separado según las directivas de las autoridades locales para que puedan reciclarse de manera segura para el medio ambiente.
- Si no va a usar el televisor durante un tiempo, póngalo en modo de reposo. En el modo de reposo, el televisor usa muy poca energía ($\leq 0,5$ W). Si no usa el televisor durante un largo período de tiempo, apáguelo con el interruptor de encendido o desenchufe el cable de alimentación del enchufe. Si apaga el aparato o lo desconecta de la red eléctrica, el temporizador de encendido y las grabaciones programadas no funcionarán.
-  No deposite el producto a la basura junto con los demás residuos domésticos al final de su vida útil. Llévelo a un punto de reciclaje de dispositivos eléctricos y electrónicos.

Contenido del paquete

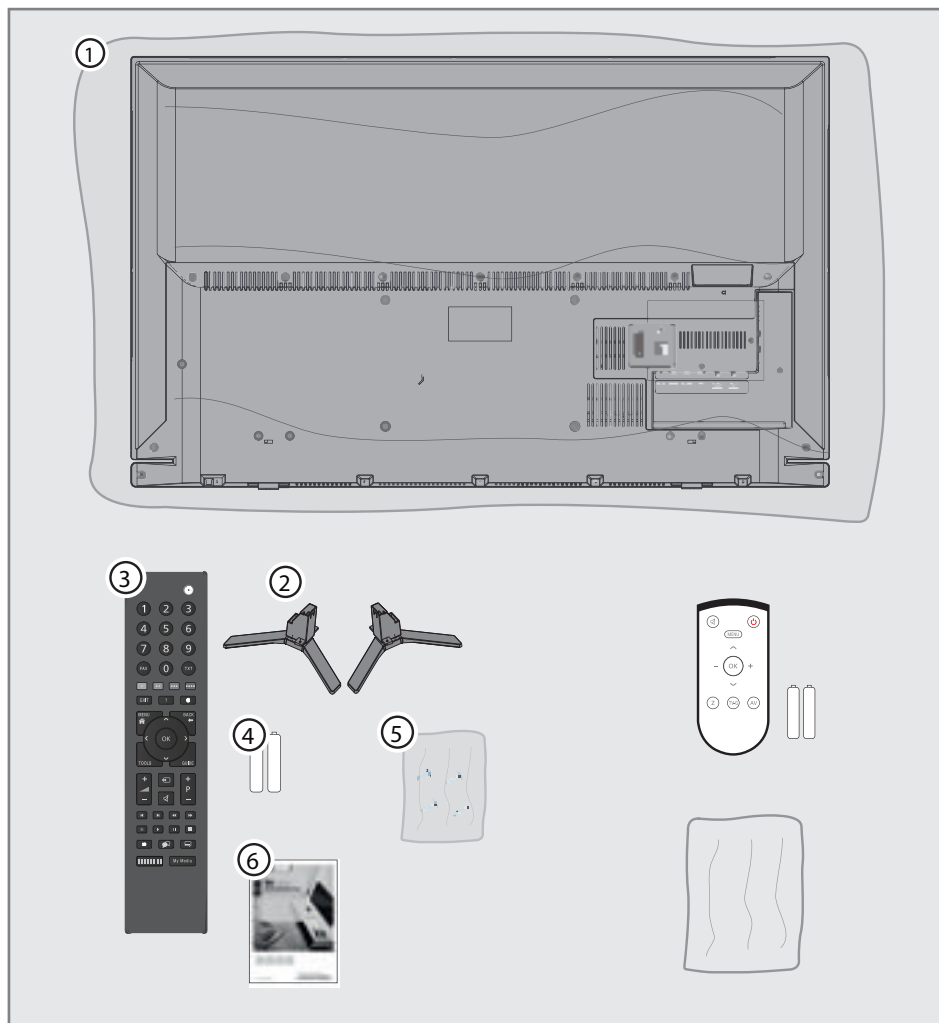

Accesorio estándar

1. Televisor
2. Soporte
3. Mando a distancia
4. Pilas del mando a distancia
5. Tornillos e instrucciones de montaje para el soporte
6. Instrucciones breves

Accesorio opcional

- Mando a distancia de fácil uso
- Pilar para los mandos a distancia de fácil uso
- Paño de limpieza

Instalación o colgar

- Seleccione una ubicación para el televisor para que la pantalla no reciba luz solar directamente.

Instalación con el soporte

- Para montar el soporte, consulte las instrucciones de instalación incluidas.
- Coloque el televisor sobre una superficie sólida y nivelada.

Preparación para montar el soporte VESA

Necesitará:

- Un par de tijeras,
- Un destornillador de estrella.

Siga las instrucciones de instalación del soporte VESA.

1. Coloque el televisor en la lámina en una superficie lisa con la pantalla hacia abajo.
2. Corte la lámina de la parte posterior con las tijeras.
3. Conecte los cables necesarios a los conectores del televisor. Consulte el apartado «Conexiones» de este manual.
4. Ate los cables para que no cuelguen hacia el suelo.
5. Atornille el soporte VESA en el televisor y móntelo según las instrucciones de instalación.

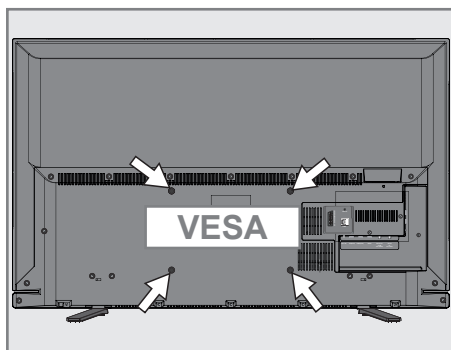

Conexiones

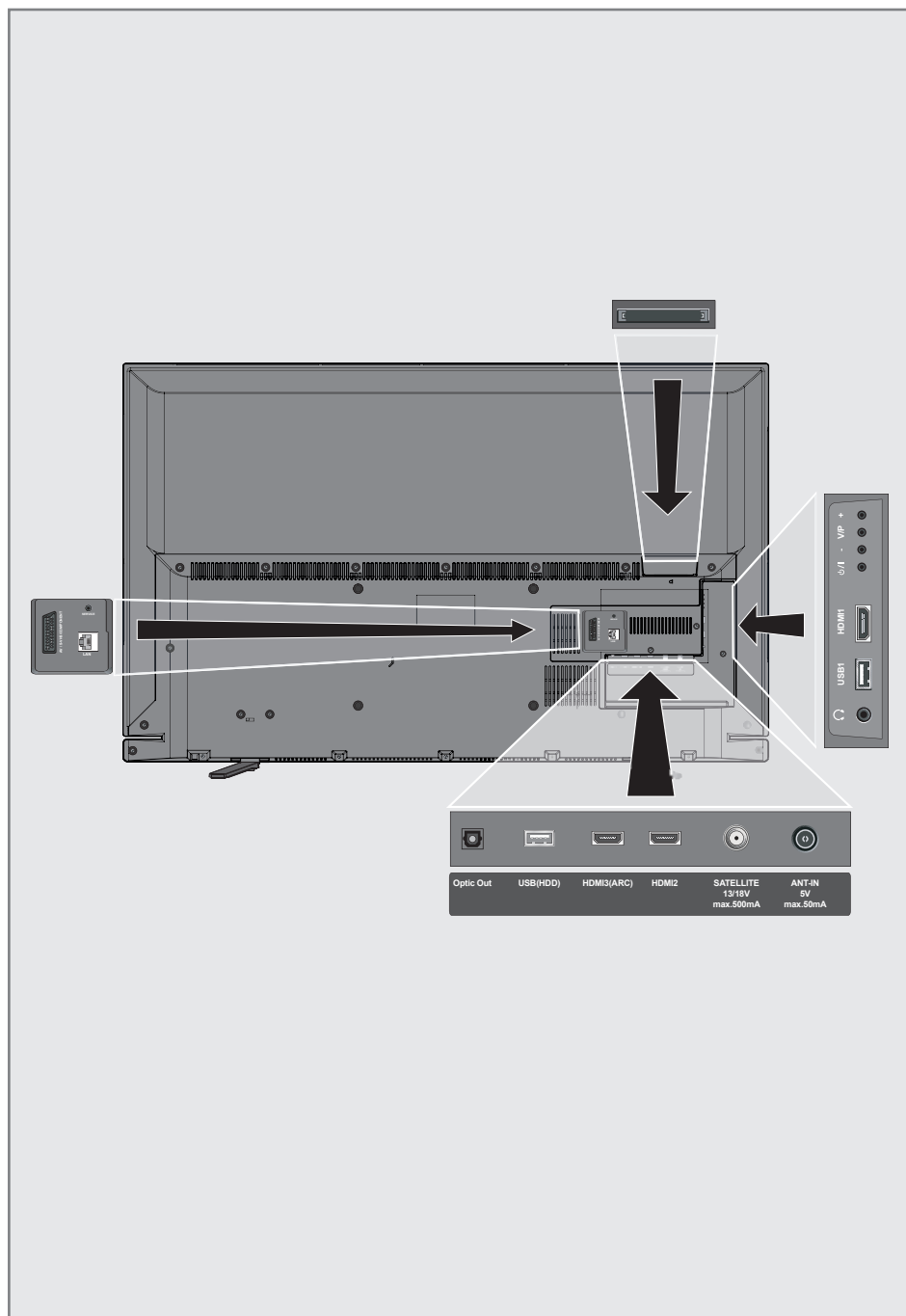

- **LAN:** Conexión a una red
- **AV / S-VHS / COMPONENT:**
Toma SCART, entrada de audio/vídeo.
Toma de S-VHS, entrada de audio/vídeo para la cámara S-Vídeo con un cable adaptador de SCART-S-VHS.
Toma del componente, entrada de audio/vídeo (señal YUV) con un cable adaptador SCART-YPbPr.
- **SERVICE:** Sólo servicio.
- **Optic Out:** salida del audio óptico
- **USB(HDD):** permite conectar medios de datos, tales como un disco duro externo, para grabar programas.
- **HDMI3 (ARC):** Entrada de audio digital y datos de vídeo con canal de retorno de audio.
- **HDMI3:** Entrada para el audio digital y datos de vídeo.
- **SATELLITE:** para la antena satélite. Apto para el sistema de cable único GSCR.
- **ANT IN:** para el cable de la antena (antena terrestre o la conexión del cable).
- **🔊:** Toma de auriculares o salida de la línea mediante adaptador.
- **USB1:** para un soporte de datos o un teclado.
- **HDMI1:** Conecte aquí la entrada de audio digital y datos de vídeo, y los dispositivos móviles con enlace de alta definición móvil.
- **CI:** para la recepción de canales encriptados mediante módulos CA.

Elementos de control

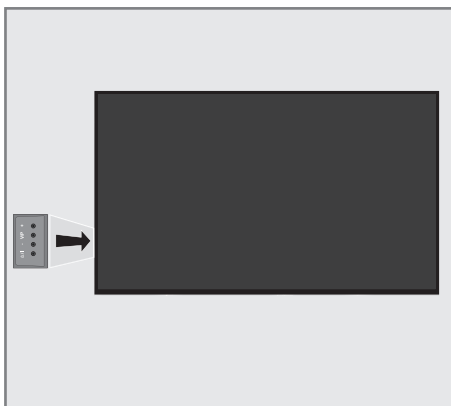

Encendido del televisor

1. **⏻/⏪** Pulse o gire el conmutador multifunción.

Ajuste del volumen o cambio de canal

1. **V/P** Pre-selección para el volumen o la selección de canales.
2. **-** Ajusta el volumen; Los canales seleccionados en los pasos.
3. **+** Ajusta el volumen; Los canales seleccionados en los pasos.

Inserción de pilas en el mando a distancia

1. Abra el compartimento de las pilas.
2. Introduzca las pilas tal como se indica en la parte inferior del compartimento de éstas (2 × Micro/R03/AAA).
3. Cierre el compartimento de las pilas.

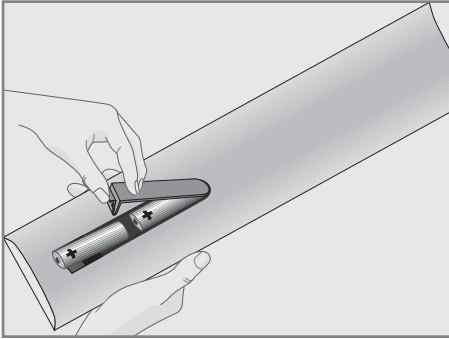





Configuración del televisor

1. Conecte los cables.
2. Introduzca el cable de alimentación en la toma.
3. Ponga el conmutador en posición de encendido.
4. Encienda el televisor mediante el botón  del mando a distancia.
5. Siga el asistente de configuración de la pantalla.

Añadir nuevos canales de TV más adelante

1. Pulse .
2. Seleccione «Ajustes».
3. Seleccionar «Configurar fuente».
4. Seleccione «Búsqueda automática de canales».
5. Seleccionar el tipo de antena.
6. El siguiente paso depende del tipo de antena seleccionada. Siga las instrucciones de la pantalla.

Ordenar canales de TV en la lista de canales

1. Pulse .
2. Pulse .
3. Escoja el canal de televisión que quiera mover y márkelo con .
4. Pulse .
5. Use las teclas de navegación para mover el canal de televisión a la nueva posición y confirme con .

Mando a distancia

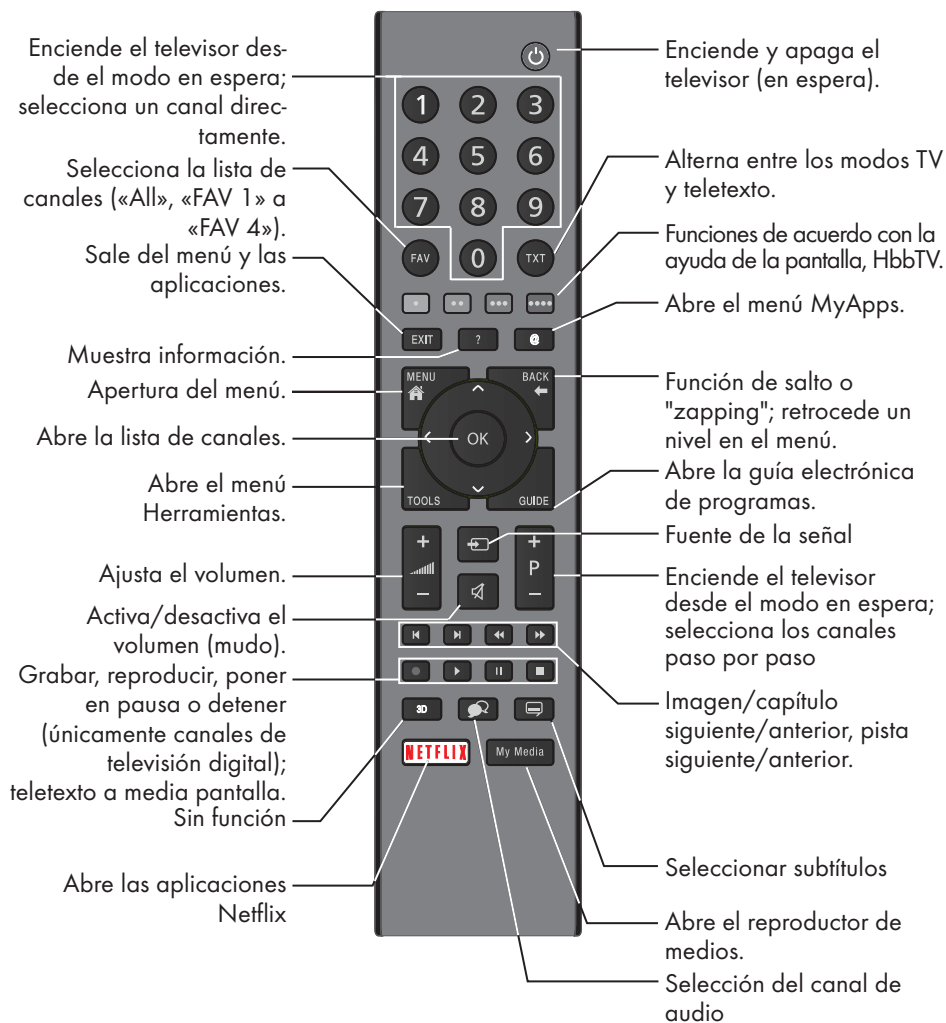

Control del cursor



Desplaza el cursor hacia arriba y hacia abajo en los menús.



Mueve el cursor hacia la derecha e izquierda en los menús.

Abre la lista de canales; activa diversas funciones.



Lista de favoritos

Puede organizar los canales de televisión y radio en listas de favoritos.

Guardar un canal en la lista de favoritos





1. Pulse .
2. Pulse .
3. Seleccione la lista de favoritos y confírmelo pulsando .

Abrir la lista de favoritos

1. Pulse .
2. Seleccione la lista de favoritos y confírmelo pulsando .
 - Ahora, tan sólo están disponibles los canales guardados en las listas de favoritos seleccionadas.

Función de salto ("zapping")

Esta función le permite guardar un canal al cual quiera regresar durante cambios frecuentes del canal (zapping).

1. Pulse  para guardar el canal actual.
2. Seleccione otros canales (zapping).
3. Pulse  para cambiar al canal en el cual se pulsó más recientemente .
4.  cancela la función.

HbbTV

HbbTV es el sucesor interactivo del teletexto, y ofrece contenidos de diseño moderno, imágenes en alta resolución y secuencias de vídeo.

Para disfrutar plenamente de las funcionalidades de HbbTV, el televisor debe estar conectado a Internet.



Al sintonizar una emisora de televisión con HbbTV, aparecerá el mensaje correspondiente.

1. Active HbbTV con la tecla del color que aparece al sintonizar la emisora de televisión.



Grabación de canales digitales de TV

La grabación y reproducción de programas de televisión sólo puede realizarse mediante un soporte de datos externo (disco duro o memoria USB).

Grabación directa

1. Pulse  para grabar el programa actual.
2. Pulse  para detener la grabación.



Programación de una grabación

1. Pulse  para mostrar la información.
2. Seleccione el programa necesario.
3. Pulse  para programar la grabación de la emisión.

Editar la lista de grabaciones programadas





1. Pulse .
2. Seleccione «Lista programación».

Consejos

- Para iniciar la grabación, cambie ponga el televisor en el canal correspondiente. Aparecerá un mensaje unos pocos segundos antes de cambiar de canal. Puede cancelar el cambio y la grabación. Seleccione «No» mediante   y pulse .
- La opción de grabar y reproducir las grabaciones puede estar limitada por el emisor.
- Los discos duros externos que requieran una corriente de ≥ 500 mA pueden conectarse únicamente a las tomas **USB(HDD)**.
- Para una hora de grabación, necesita un espacio de almacenaje de entre 2,6 y 6,6 GB.
- Los programas grabados sólo pueden reproducirse en el mismo televisor.

Ver la TV en diferido

Para esta función, necesita un soporte de datos externo.

1. Pulse  para hacer una pausa en la reproducción del programa actual.
2. Pulse  para reanudar el programa.
3. Pulse  /  para el rebobinado/avance rápido.
4. Pulse  volver al programa actual.



Consejos

- El tiempo en diferido puede ser de hasta una hora.
- Puede que la opción de ver la TV en diferido esté restringida por el canal.



Reproductor de medios

El reproductor de medios muestra imágenes y reproduce programas, películas y canciones grabados. Las películas, las canciones y las imágenes pueden almacenarse en el dispositivo USB u obtenerse de un servidor de medios DLNA.



Reproducción de medios

1. Pulse .
2. Seleccione el origen de medios. Para reproducir las grabaciones de televisión contenidas en el soporte de datos externo, seleccione «PVR».
3. Para reproducir archivos de imágenes o música: Seleccione en la parte superior izquierda «Todos», «Música» o «Fotos».
4. Vaya al archivo o a la grabación y pulse .

Consejos

- Al reproducir películas o imágenes, pulse  en el mando a distancia para mostrar los botones.
- La música puede reproducirse con imágenes. Durante la reproducción de imágenes, pulse  y seleccione .
- Las películas pueden reproducirse con subtítulos. El archivo de los subtítulos y el de la película deben estar en la misma carpeta, y sus nombres deben ser idénticos. Se admiten subtítulos en formato .SRT, .SUB, .ASS, .SSA y .SML.



Activación de los subtítulos:

1. Durante la reproducción de una película, pulse .
2. Seleccione Subtítulos con .
3. Active los subtítulos con .

SMART inter@ctive TV 4.0

SMART inter@ctive TV le ofrece aplicaciones que le permiten usar cómodamente diversos servicios de Internet. Algunas aplicaciones ya están instaladas en el televisor. Puede instalar otras aplicaciones visitando GRUNDIG APPLICATION Store.

Apertura de aplicaciones instaladas

1. Pulse  en el mando a distancia.
2. Seleccione la aplicación y ábrala con .

Apertura de GRUNDIG APPLICATION store

1. En el menú «Mis aplicaciones», seleccione la opción «Tienda en línea» arriba a la derecha.

Navegador web

Apertura del navegador web

1. Pulse .
2. En la barra del menú, seleccione la opción «Navegador web».

GRUNDIG 49 VLE 6621 WP

Hoja de datos del producto

Clase de eficiencia energética

A+

Diagonal de pantalla

123 cm (49 pulg.)

Consumo energético

Funcionamiento 67,1 W / 115 W máx.

0,30 W en espera

2,90 W en espera en red

Consumo energético anual

98 kWh

Resolución máxima

1920 x 1080

Información adicional

Tensión de funcionamiento:

220 - 240 V~, 50 - 60 Hz

Pantalla (dm²):

65 dm²

Límites RoHS

Pb (Plomo)/Hg (Mercurio)

La concentración Pb cumple con los límites

RoHS/

0 mg

Relación de luminancia máxima

65 %

Salida de audio

2 × 20 W potencia musical

2 × 10 W potencia seno + 10 W potencia seno del subwoofer

El subwoofer es opcional y por lo tanto no está disponible en todos los modelos.

Satélites predefinidos

20

Fuente de alimentación del LNB

13/18 V, 14/19 V opcional, máximo 500 mA

Señal de conmutación del LNB

0/22 kHz 650 mV +/- 250 mVpp

DiSEqC

compatible con 1.0, 1.1 y 1.2

Rangos de recepción digital

Satélite

Banda Ku: 10,700 MHz - 12,750 MHz

Modulación DVBS QPSK, DVBS2 QPSK, 8 PSK

Banda IF: 950 MHz ... 2150 MHz

Nivel de señal: -25 dBm ... -65 dBm

Cable

Banda total: 110 MHz ... 862 MHz

Modulación: 16 QAM, 32 QAM, 64 QAM, 128 QAM y 256 QAM

Velocidad de símbolos: 4,0 Msym/s a 7,2 Msym/s

Terrestre (DVB-T)

Banda VHF/UHF, ancho de banda 7 MHz y 8 MHz

Tamaño FFT: 2 k, 8 k

Modulación: 16 QAM, 64 QAM, QPSK

Intervalo de guarda: 1/4, 1/8, 1/16, 1/32

Terrestre (DVB-T2)*

Banda VHF/UHF, ancho de banda 7 MHz y 8 MHz

Tamaño FFT: 1 k, 2 k, 4 k, 8 k, 16 k, 32 k

Modulación: 16 QAM, 64 QAM, 256 QAM, QPSK

Intervalo de guarda: 1/4, 19/256, 1/8, 19/128, 1/16, 1/32, 1/128

* El DVB-T2 es opcional y por lo tanto no está disponible para todos los modelos.

Rangos de recepción analógica

C02 ... C80, canales especiales S01 ... S41

Canales presintonizados

TV/Radio 6000 (satélite - DVB-S), 1000 (Cable - DVB-C)

o 99 (analógico)

1000 (Terrestre - DVB-T) o

99 (analógico)

6 AV, 2 USB

Archivos multimedia soportados

Archivos de imagen: jpg/jpe, bmp, png

Archivos de música: m4a, aac

Archivos de vídeo: mov, xvid, mpg, mpe, vob, dat, trp, ts, avi, mp4, mkv

Peso

aprox. 12,4 kg

Dimensiones

Anch. × Alt. × Diám. 110,5 cm × 68,2 cm × 7,6 cm

Reservados los derechos sobre cambios técnicos y errores.

Licencia

Para patentes DTS, consulte <http://patents.dts.com>. Fabricado bajo licencia de DTS Licensing Limited. DTS, el símbolo, así como DTS y el símbolo de manera conjunta, son marcas comerciales registradas, y DTS TruSurround es una marca comercial de DTS, Inc. © DTS, Inc. Todos los derechos reservados.

Para patentes DTS, consulte <http://patents.dts.com>. Fabricado bajo licencia de DTS Licensing Limited. DTS, el Símbolo, y DTS y el símbolo conjuntamente son marcas registradas, y DTS 2.0+Digital Out es una marca registrada de DTS, Inc. © DTS, Inc. Todos los derechos reservados.

Fabricado bajo licencia de Dolby Laboratories. "Dolby" y el símbolo de la doble D son marcas registradas de Dolby Laboratories.

Explicación de los símbolos que pueden estar presentes en la parte posterior del televisor



Aislamiento de Clase II o Doble. El televisor no necesita una conexión eléctrica a tierra.



Corriente alterna. El aparato funciona únicamente con una línea de tensión de CA en la electricidad doméstica.



Corriente continua. El televisor funciona únicamente con un adaptador CA/CC.

Interfaces de red

Este producto está diseñado para su conexión a la red ADSL.

Limpiar el televisor

Retire el cable de alimentación de la toma de alimentación. Limpie el aparato con un paño húmedo y un detergente suave. No use ningún detergente que contenga alcohol, amoníaco o agentes abrasivos.

Limpie la pantalla con un paño suave humedecido. No utilice agua con jabón o detergente.

Abreviaciones

- ARC: Canal de retorno de audio, transmite el sonido del televisor a través de una conexión HDMI.
- AV: Audio/vídeo.
- CAM: Módulo para recibir canales de televisión encriptados.
- CI: Ranura para módulos para recibir canales de televisión encriptados.
- DLNA: Organización que desarrolla estándares para la interconexión de dispositivos domésticos y emite certificados para dispositivos y software.
- GSCR: Enrutador de canales satélite Grundig. Una tecnología que permite conectar múltiples televisores a una antena satélite con un sistema de cable único.
- HbbTV: Estándar de información y servicios ofrecidos junto con la señal de televisión así como por Internet; un servicio adicional que algunas emisoras ofrecen.
- HD: Término colectivo para datos de audio/vídeo de alta resolución, normalmente 720 o 1080 líneas.
- HDMI: Conexión para datos de audio/vídeo digital de alta resolución.
- MHL: Conexión para la transmisión de datos de audio/vídeo en alta resolución almacenados en dispositivos móviles.
- LAN: red de área local.
- VESA: Organización que ha desarrollado un estándar para la conexión de pantallas.
- WLAN: red de área local inalámbrica.

Grundig Intermedia GmbH • Beuthener Strasse 41 • D-90471 Nürnberg

AUS GUTEM GRUND
GRUNDIG

www.grundig.com



PPD803