

Hisense

MANUALE UTENTE

Leggere attentamente il manuale per comprenderne appieno i contenuti prima di mettere in funzione il televisore per la prima volta.

English

Deutsch

Español

Italiano

Português

Français

Hisense

MANUALE UTENTE

Leggere attentamente il manuale per comprenderne appieno i contenuti prima di mettere in funzione il televisore per la prima volta.

Italiano

Avviso Importante

I paragrafi che cominciano con il simbolo  indicano istruzioni importanti, suggerimenti o condizioni per le seguenti impostazioni.

 **Per la propria sicurezza e per ottenere prestazioni ottimali dal proprio televisore, leggere attentamente le istruzioni di sicurezza prima di eseguire qualsiasi installazione.**

È non garantisce il funzionamento e le prestazioni di dispositivi periferici fabbricati da altri produttori. Decliniamo qualsiasi responsabilità o danni che potrebbero sorgere dal funzionamento e/o dalle prestazioni derivanti dall'uso di tali altri dispositivi periferici di altri produttori.

La registrazione o la riproduzione di contenuti su questo o su qualsiasi altro dispositivo potrebbe richiedere l'autorizzazione del titolare del copyright o di altri diritti su tale contenuto. È responsabilità dell'utente garantire che il proprio uso di questo o di qualsiasi altro dispositivo rispetti tutte le leggi e le normative pertinenti sul copyright in vigore nel proprio Paese. Se applicabile, contattare il proprietario dei diritti dei contenuti che si desiderano registrare o riprodurre.

L'Indice/Glossario spiega determinati termini utilizzati nel presente manuale utente e nel menu del televisore.



Leggere le presenti istruzioni.
Seguire tutte le istruzioni.
Prestare attenzione a tutte le avvertenze.
Conservare le istruzioni.

Tutti i diritti riservati.



Istruzioni di sicurezza

Per garantire la sicurezza e l'uso corretto del presente prodotto, è necessario rispettare sempre le seguenti precauzioni al fine di evitare situazioni pericolose e provocare danni all'unità:

	CAUTELA RISCHIO DI SHOCK ELETTRICO NON APRITE	
CAUTELA: PER RIDURRE IL RISCHIO DI SHOCK ELETTRICI, NON RIMUOVETE IL COPERCHIO (O IL RETRO). ALL'INTERNO NON VI SONO PARTI A CUI L'UTENTE POSSA FARE MANUTENZIONE DA SOLO. PER LA MANUTENZIONE FATE RIFERIMENTO SOLO A PERSONALE DI SERVIZIO QUALIFICATO.		



Questo apparecchio è un elettrodomestico di classe II o a doppio isolamento elettrico.



È stato progettato in modo tale da non richiedere una connessione di sicurezza alla messa a terra.



Il simbolo del fulmine con la freccia all'interno di un triangolo equilatero serve ad avvisare l'utente della presenza di voltaggio pericoloso non isolato all'interno del prodotto che può essere di potenza sufficiente per costituire un rischio di shock elettrico.



Il punto esclamativo all'interno del triangolo equilatero serve ad avvisare l'utente della presenza di operazioni importanti ed istruzioni di manutenzione (e riparazione) nel manuale che accompagna l'apparato.



Tensione CA: Questo simbolo indica che la tensione nominale indicata con il simbolo è la tensione con CA.

Destinazione d'uso e condizioni ambientali

Il presente televisore è stato progettato per il rendering di segnali video e audio. Esso può essere posizionato su di un tavolo oppure montato su una parete, in un ambiente domestico o lavorativo. Non deve essere utilizzato in stanze con un livello elevato di umidità o un'alta concentrazione di polvere. La garanzia è valida esclusivamente se il televisore è utilizzato per il suo scopo.



ATTENZIONE

L'elevata umidità e un'alta concentrazione di polvere possono portare a perdite elettriche nel dispositivo. Per ridurre i rischi di incendio o scossa elettrica:

- Non esporre il televisore a pioggia, umidità, gocce o spruzzi d'acqua e non posizionare oggetti contenenti liquidi, quali vasi, tazze, ecc. su o sopra l'unità.
- Non toccare il televisore con le mani bagnate.
- Non esporre all'aria condizionata diretta e tenere sempre candele e altre fiamme libere lontano dal televisore.

Se il televisore viene spostato da un ambiente freddo a uno caldo, lasciarlo spento per almeno un'ora al fine di evitare la condensa. Se utilizzato all'aperto, accertarsi che sia protetto dall'umidità.

Se si nota qualcosa di insolito, staccare immediatamente la spina.

In caso di incendio, utilizzare preferibilmente gas CO₂ o estintori a polvere. In caso tali estintori non siano disponibili, tentare di isolare l'alimentazione elettrica prima di utilizzare un estintore liquido.

AVVERTIMENTO

Mai posizionare il televisore in una posizione instabile. Un televisore potrebbe cadere e causare gravi lesioni o addirittura la morte. Si possono evitare le lesioni, in particolare quelle ai bambini, prendendo delle precauzioni semplici, come:

- Utilizzando piedistalli o armadi consigliati dal produttore del televisore.
- Utilizzando solo mobili che possono sostenere in sicurezza il televisore.
- Accertandosi che il televisore non sporga oltre il bordo del mobile di supporto.
- Evitando di posizionare il televisore su mobili alti (per esempio, credenze o librerie) senza avere ancorato prima sia il mobile che il televisore ad un supporto adeguato.
- Evitando di posizionare il televisore su panni o altri materiali tra il televisore e il mobile di supporto.
- Istruendo i bambini sui pericoli che potrebbero avvenire, nel caso che salissero sui mobili per raggiungere il televisore o i suoi comandi.

Si devono applicare le stesse considerazioni di cui sopra, quando si trasporta o si trasloca il proprio televisore.

■ Spostamento/Trasporto

Prima di spostare il televisore, scollegare tutti i cavi e mantenerlo in posizione verticale.

- Non premere o applicare stress al pannello anteriore del televisore. Per il trasporto di grandi televisori potrebbero essere necessarie due o più persone.

È possibile appoggiare brevemente il televisore con lo schermo rivolto verso il basso su un tavolo o una panca piatta. Accertarsi di appoggiare un cuscino o un panno morbido in modo da non graffiare il televisore.

Lo schermo LED potrebbe rompersi se non maneggiato correttamente. Indossare sempre dei guanti per trasportare l'unità. Se lo schermo LED viene danneggiato, potrebbero fuoriuscire i cristalli liquidi. In caso di contatto con la pelle, sciacquare immediatamente con acqua.

■ Alimentazione

Una tensione errata può danneggiare il televisore. Collegare l'apparecchio esclusivamente a un alimentatore con il voltaggio e la frequenza corrette indicate sulla targhetta, utilizzando il cavo di alimentazione in dotazione.

La spina deve essere facilmente accessibile in modo che il dispositivo possa essere sempre scollegato. L'unità è alimentata, anche in modalità standby, per tutto il tempo in cui è collegata ad una presa di corrente.

Si consiglia di utilizzare un circuito dedicato per il televisore.

- Non sovraccaricare le prese di corrente connettendo troppi apparecchi alla stessa presa. Le prese, i cavi di estensione sovraccarichi ecc. sono pericolosi e possono comportare scosse elettriche e incendi.

Dopo lo spegnimento, non accendere nuovamente il dispositivo per 5 secondi.

L'accensione/Lo spegnimento frequente del televisore in breve tempo potrebbe causare il guasto del televisore stesso.

■ Spina e cavo di alimentazione

- Non toccare la spina con le mani bagnate.
- Non posizionare oggetti pesanti sul cavo di alimentazione. Disporre il cavo correttamente al fine di impedirne il danneggiamento mediante una piegatura eccessiva, oggetti taglienti, schiacciamento o esposizione di agenti chimici, ecc. Un cavo di alimentazione danneggiato può causare scosse elettriche e incendi.
- Estrarre la spina di alimentazione tenendo la spina piuttosto che il cavo; al contrario, il cavo potrebbe danneggiarsi e causare un cortocircuito.
- Non posizionare il cavo di alimentazione in prossimità di un oggetto con temperatura elevata.
- Non spostare il televisore con il cavo di alimentazione collegato a una presa.
- Non utilizzare un cavo di alimentazione allentato o danneggiato o una presa danneggiata.
- Non utilizzare cavi di alimentazione diversi da quello fornito in dotazione con il televisore.

■ Posizionamento e installazione

È necessario installare il supporto per utilizzare il televisore in posizione verticale su una superficie piana che possa sopportare il peso del televisore. Non lasciare che qualsiasi parte del televisore sporga dal bordo della superficie. Non posizionare il prodotto su un carrello, supporto o tavolo pendente o instabile.

- Posizionare l'unità in una normale posizione orizzontale. Non montare il prodotto rivolto verso l'alto, verso il basso, su un lato o sospeso.
- Non posizionare il televisore alla luce solare diretta o in prossimità di una fonte di calore.

Durante il montaggio del televisore su una parete, seguire le istruzioni fornite con il montaggio a parete. Proteggere i cavi di alimentazione e di segnale sul retro del televisore durante l'uso di un montaggio a parete.

■ Ventilazione d'aria e temperature elevate

Garantire una corretta ventilazione del televisore. Lasciare uno spazio libero di almeno 10 cm sui lati e di 20 cm sopra il televisore. Il calore eccessivo o l'ostruzione della ventilazione può comportare incendi o il guasto prematuro di alcuni componenti elettrici.

- Non bloccare le aperture di ventilazione nel coperchio posteriore.
- Evitare che qualsiasi liquido acceda al televisore attraverso le prese d'aria.
- Non toccare il coperchio posteriore quando il televisore è acceso in quanto si surriscalda.
- Non inserire corpi estranei nel televisore attraverso le prese d'aria.

■ Il supporto

- Non utilizzare supporti diversi da quello fornito in dotazione con il televisore.
- Non modificare il supporto. Non utilizzare il supporto in caso sia deformato o fisicamente danneggiato.
- Accertarsi che tutte le viti siano saldamente serrate al momento di montare il supporto.
- Proteggere il televisore da graffi o altri danni durante il montaggio del supporto.
- Assicurarsi che i bambini non si arrampichino sul supporto.
- Montare o rimuovere il supporto avvalendosi di almeno due persone.

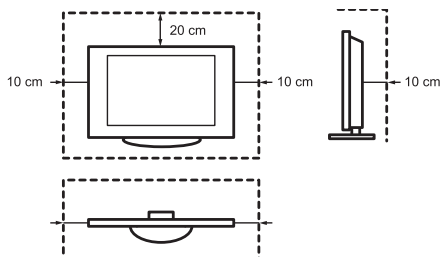

Impedire l'ingresso di piccoli oggetti all'interno del televisore attraverso le prese di ventilazione. Tali oggetti potrebbero causare cortocircuiti che a loro volta potrebbero causare incendi.

In caso entri qualche oggetto nell'unità, scollegare immediatamente la spina e contattare l'assistenza.

■ Lo schermo LED

Lo schermo è stato fabbricato con una tecnologia avanzata. Occasionalmente, potrebbero comparire sullo schermo alcuni pixel non attivi. Ciò non può essere considerato un difetto del dispositivo in termini di garanzia. Essi non comprometteranno le prestazioni e l'affidabilità del televisore.

La visualizzazione delle stesse immagini fisse per lunghi periodi deve essere evitata in quanto ciò potrebbe comportare il verificarsi di una ritenzione permanente dell'immagine o del burn-in (immagine residua). Per impedire il "burn-in" dell'immagine, evitare di visualizzare le stesse immagini per lunghi periodi di tempo. Se il formato dello schermo è impostato in 4:3 per un lungo periodo di tempo, potrebbe verificarsi il burn-in dell'immagine nelle aree nere. Questo fenomeno non è coperto da garanzia.

- Non applicare troppa pressione sul pannello dello schermo.

Evitare di toccare lo schermo LED per impedire che si graffi. Ciò potrebbe produrre alcuni effetti temporanei di distorsione sullo schermo.

■ Onde radio

- Non utilizzare il televisore in prossimità di apparecchiature medicali. Le onde radio possono interferire con le apparecchiature medicali e causare malfunzionamenti.
- Non utilizzare il televisore in prossimità di apparecchiature di controllo automatico, per es., porte automatiche o allarmi antincendio. Le onde radio possono interferire con le apparecchiature di controllo automatico e causare malfunzionamenti.

Se si indossa un pacemaker cardiaco, mantenersi a una distanza di almeno 22 cm dal televisore. Le onde radio possono interferire con il funzionamento del pacemaker.

■ LAN wireless integrata

- Non collegarsi a reti wireless non sicure. I dati trasmessi e ricevuti su onde radio possono essere intercettati.

La rete LAN wireless integrata utilizza le bande di frequenza da 2,4 GHz e 5 GHz. Per evitare malfunzionamenti o risposte lente causate dall'interferenza con le onde radio, tenere il televisore lontano da dispositivi quali altri dispositivi LAN wireless, forni a microonde, telefoni cellulari e altri dispositivi che utilizzano i segnali 2,4 e 5 GHz.

La funzione è applicabile solo ai prodotti che la supportano.

■ Supervisione

- Non lasciare che i bambini rimangano in prossimità del televisore in quanto potrebbe essere spinto, tirato o fatto cadere.
- Non lasciare incustodito un televisore acceso.

■ Volume

Evitare volumi elevati per impedire danni al proprio udito, specialmente durante l'uso delle cuffie.

Se si percepisce un ronzio nelle orecchie, abbassare il volume o interrompere temporaneamente l'uso delle cuffie.

■ Temporalì

Togliere la spina e il cavo dell'antenna dal televisore durante un temporale. La sovratensione indotta dai fulmini può danneggiare il televisore attraverso il sistema antenna e la presa a muro.

■ Lunghi periodi di assenza

Finché la spina è collegata ad una presa alimentata, il televisore consumerà elettricità anche in modalità "STANDBY". La spina e tutti i cavi dell'antenna collegati devono essere scollegati durante lunghi periodi di assenza.

■ Pulizia e manutenzione

AVVERTENZA:

Scollegare il cavo di alimentazione prima di pulire il televisore.

Non utilizzare agenti chimici per pulire il televisore, lo schermo e il telecomando. Utilizzare un panno morbido inumidito solo con acqua.

- Non applicare alle superfici insetticidi, solventi, diluenti o altre sostanze volatili. Ciò potrebbe degradare la qualità della superficie stessa.
- Non spruzzare acqua o altri liquidi direttamente sul televisore. La presenza di liquidi all'interno del televisore potrebbe portare al guasto del prodotto.
- La superficie del pannello dello schermo può danneggiarsi facilmente. Prestare attenzione a non graffiarla con le unghie o con altri oggetti duri.
- Pulire regolarmente la spina con un panno asciutto.

■ Assistenza/Riparazione

Non smontare mai il televisore da soli. Non sono presenti parti riparabili dall'utente al suo interno. Per assistenza, rivolgersi a personale qualificato.

■ Imballaggio

Tenere l'agente a prova di umidità e i sacchetti di plastica fuori dalla portata dei bambini.

I sacchetti di plastica possono causare soffocamento e l'agente a prova di umidità è nocivo se ingerito. Se ingerito per sbaglio, indurre la vittima a vomitare e recarsi all'ospedale più vicino.

■ Modifiche

Le modifiche al televisore possono causare scosse elettriche e incendi. Non tentare di modificare il presente prodotto in alcun modo, diversamente ciò invaliderà la garanzia.

■ Batterie del telecomando

- L'installazione scorretta potrebbe causare perdite di liquido, corrosione ed esplosione della batteria.
- Sostituire solo con un tipo uguale o equivalente.
- Non mescolare batterie vecchie con batterie nuove.
- Non mescolare tipi diversi di batterie.
- Non utilizzare batterie ricaricabili.
- Non bruciare o smontare le batterie.
- Smaltire correttamente le batterie.
- Non esporre le batterie a fonti di calore eccessive come la luce solare diretta, al fuoco o simili.

■ Messa a terra dell'antenna esterna

Se si utilizza un'antenna esterna, accertarsi che il sistema dell'antenna sia protetto contro gli sbalzi di tensione e le cariche statiche accumulate.

■ Smaltimento

Lo smaltimento delle batterie dovrà seguire le leggi ed i regolamenti locali.

L'immagine del prodotto è solo per riferimento e l'aspetto effettivo del prodotto può variare.

Le funzioni del software possono variare con l'aggiornamento del sistema.

Indice

Elenco degli accessori.....	1
Installazione del supporto.....	2
Parte anteriore del televisore.....	5
Parte posteriore del televisore.....	6
Effettuare i collegamenti.....	7
Telecomando.....	10
Specifiche.....	12

Elenco degli accessori

Manuale Utente	Certificato di garanzia × 1	Telecomando	Batteria × 2
Vite × 4	Cavo di alimentazione × 1		

L'immagine è fornita esclusivamente a scopo illustrativo!

Installazione del supporto

NOTAS

- Il display LCD è molto fragile e dev'essere protetto sempre quando rimuovete la base. Assicurarvi che non ci siano oggetti duri o affilati, né altro che possa graffiare o danneggiare lo schermo, che possano entrare in contatto con esso. **NON** fare pressione sulla parte anteriore del televisore in nessun momento perché lo schermo potrebbe rompersi.
- Per l'uso sopra un tavolo, il televisore dev'essere attaccato al supporto fornito come mostrato su questa pagina.
- Le immagini del prodotto sono solo per riferimento, il prodotto reale potrebbe avere un aspetto diverso.

AVVISO

Assicurarvi di scollegare il cavo di alimentazione CA prima di installare il supporto o le staffe di montaggio a muro.

ATTENZIONE

Posizionare con attenzione il televisore a faccia in giù su una superficie morbida ed imbottita per evitare danni al televisore o graffi allo schermo.

Seguire le illustrazioni e le istruzioni sotto forma di testo indicate qui di seguito per completare le fasi di installazione:

1. Attaccare il supporto al televisore come mostrato nell'immagine.
2. Usare le viti per fissare la base in modo saldo.

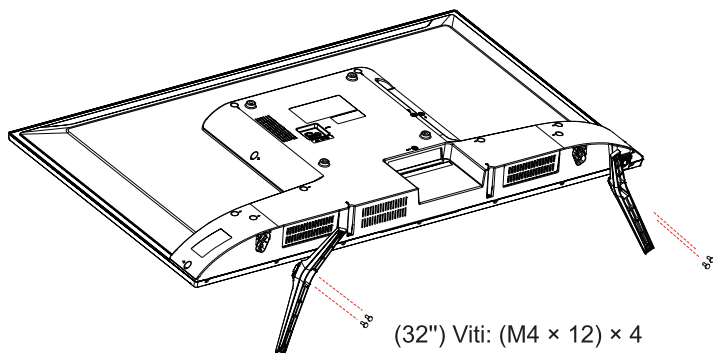

(32") Viti: (M4 × 12) × 4

(39") Viti: (M4 × 20) × 4

(43") Viti: (M4 × 40) × 4

Installazione della staffa di montaggio a parete (non inclusa)

Installazione della staffa di montaggio a parete (non inclusa)

Prima di iniziare il montaggio secondo le istruzioni di un produttore di terze parti, accertatevi di eseguire le seguenti operazioni:

1. Posizionare il TV a faccia in giù su una superficie pulita, sicura e imbottita.
2. Rimuovere il piedistallo del televisore, se questo è già stato collegato.
3. Posizionare i distanziali (non inclusi) nei fori corrispondenti della staffa.

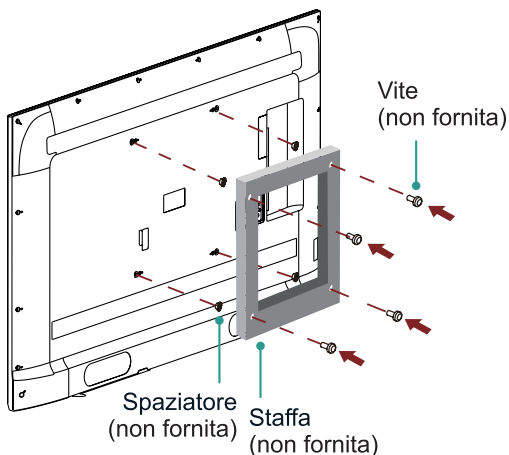

⚠ PRECAUZIONI

- Quando si esegue il montaggio, accertarsi di utilizzare i distanziali (forniti dal produttore di terze parti) tra il televisore e la staffa.
- Per prevenire possibili danni interni al televisore, accertarsi che sia stato ben fissato, utilizzando delle viti di fissaggio (non fornite), con una lunghezza tra i 8,0 - 10,0 mm, quando misurate dalla superficie di fissaggio del gancio di montaggio.

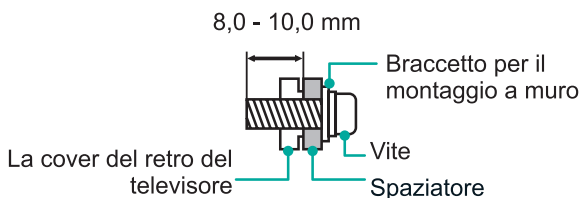

Schema VESA del fono del montaggio a muro (mm)	200 × 200
--	-----------

Dimensione della vite per il montaggio a muro (mm)	M6
--	----

Installazione della staffa di montaggio a parete (non inclusa)

Attenersi alle istruzioni fornite con la staffa di montaggio a parete.

- Per completare l'installazione, si prega di contattare il produttore della staffa di montaggio a parete o il rivenditore, dove è stato acquistato il televisore.
- Le viti selezionate sono lunghe circa 8,0 - 10,0 mm, quando misurate dalla superficie di fissaggio del coperchio posteriore. Il diametro e la lunghezza delle viti variano, a seconda del modello della staffa di montaggio a parete.

NOTA

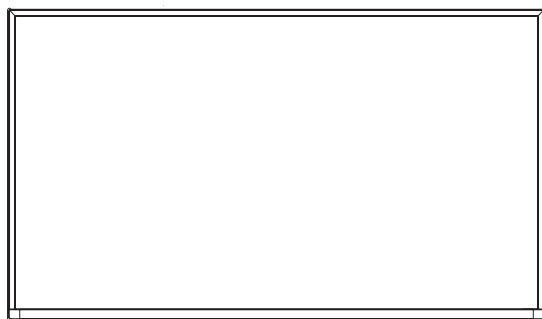

Il diametro e la lunghezza delle viti variano, a seconda del modello della staffa di montaggio a parete.

Parte anteriore del televisore

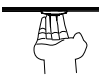

32" a singolo tasto (Pulsante multifunzione)
(Sensore telecomando / Indicatore di alimentazione / Standby)

39"/43" a singolo tasto (Pulsante multifunzione)
(Sensore telecomando / Indicatore di alimentazione / Standby)

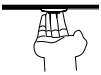
Articolo	Descrizione
Sensore telecomando	Riceve i segnali remoti provenienti dal telecomando. Non posizionare oggetti in prossimità del sensore, in quanto potrebbe esserne compromessa la funzionalità.
Indicatore di alimentazione	La spia è rossa in modalità standby.
 Standby / Sorgente	Premendo il tasto singolo in modalità standby, il televisore si accenderà. Premere il tasto singolo per richiamare il menù, quando "Power Off" (spegnimento) è evidenziato, premere il tasto singolo per mettere il televisore in modalità standby. / Premere il tasto singolo per richiamare il menù e quindi selezionare tra le diverse sorgenti di segnali in ingresso.
 VOL + / -	Premere il tasto singolo a destra o sinistra per regolare il volume.
 CH + / -	Premere il tasto singolo in alto o in basso per cambiare canale.

NOTAS

- L'immagine è fornita esclusivamente a scopo illustrativo.
- L'accensione del televisore richiede vari secondi per caricare il programma. Non spegnere rapidamente il televisore in quanto ciò potrebbe causarne un funzionamento anomalo.

Parte posteriore del televisore

Vista laterale del televisore.

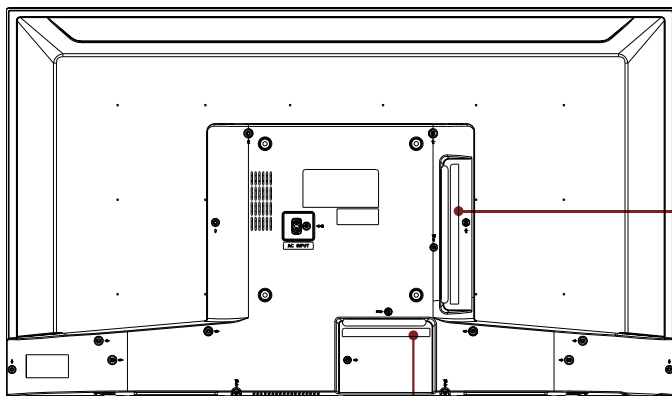

Pannello inferiore del televisore

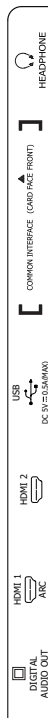
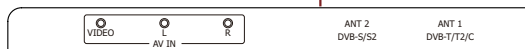

NOTAS

- L'immagine è fornita esclusivamente a scopo illustrativo.
- Controllare il posizionamento e la tipologia di jack prima di effettuare qualsiasi connessione. Connessioni allentate possono comportare problemi relativi a immagini o colori. Assicurarsi che tutte le connessioni siano saldi e sicuri.
- Non tutti i dispositivi A/V dispongono della capacità di collegarsi a un televisore; fare riferimento al manuale utente del proprio dispositivo A/V per la relativa capacità e la procedura di collegamento.
- Prima di collegare apparecchiature esterne, staccare la spina dalla presa di corrente. Questo potrebbe comportare scosse elettriche.
- La presa ANT2 supporta l'alimentazione per l'antenna satellitare (DC 13/18V = 0,5A max.)

Effettuare i collegamenti

- **ANT1** Consente di collegare un'antenna VHF/UHF esterna o un cavo.

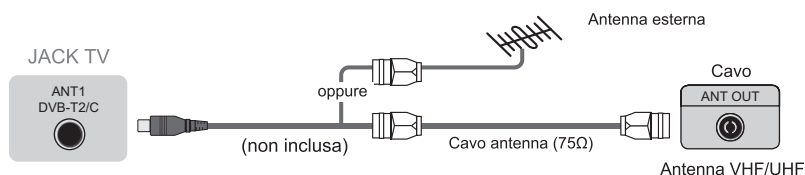

- **ANT2** Collegare un'antenna satellitare.



- **HDMI** Consente di collegare un cavo HDMI da un apparecchiatura A/V esterna.

Alcuni dispositivi, quali i lettori DVD o PVR richiedono l'impostazione del segnale HDMI in uscita nelle impostazioni del dispositivo. Consultare il manuale utente del dispositivo per ulteriori istruzioni.

Notare che il connettore HDMI fornisce segnali audio e video e pertanto non è necessario collegare un cavo audio.

- Premere il tasto [Source], quando appare la lista delle sorgenti in ingresso, premere [▲/▼] per Selezionare la sorgente [HDMI] e premere [OK] per collegarlo.

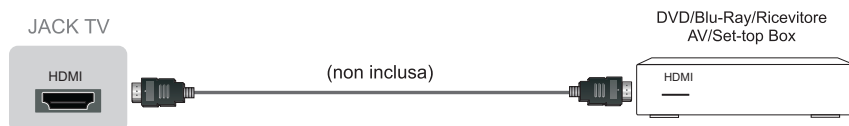

- **USB**

Collegare un dispositivo USB, come un hard disk, penne USB e fotocamere digitali per scorrere foto, ascoltare musica e guardare film registrati. Allo stesso modo anche l'aggiornamento è facile e sarà effettuato semplicemente inserendo la chiave USB con i file di aggiornamento nella stessa interfaccia.



Effettuare i collegamenti

NOTAS

- Al momento del collegamento di un disco rigido o di un hub USB, collegare sempre alla presa l'adattatore di corrente del dispositivo connesso. Il superamento del consumo totale di corrente potrebbe comportare dei danni. Il consumo massimo di corrente dei dispositivi USB è 500 mA.
- Per i singoli dischi rigidi mobili a elevata capacità non standard, se la corrente impulsiva è maggiore o pari a 500 mA, potrebbe comportare un riavvio del televisore o un autobloccaggio. Quindi, il televisore non supporta questo tipo di corrente.
- La porta USB supporta una tensione di 5 V.
- Lo spazio di archiviazione massimo supportato per gli hard disk è 1 TB.

COMMON INTERFACE

Consente di inserire il modulo CI+ per guardare servizi codificati quali canali pay-tv o alcuni canali in HD.

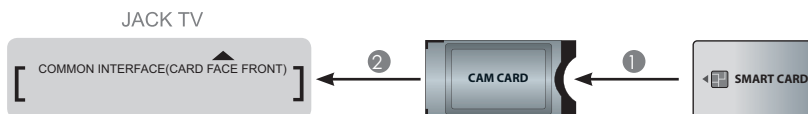

NOTAS

- Prima di inserire/rimuovere il modulo CI+, assicurarsi che il televisore sia spento. Quindi inserire la scheda CI nel modulo CI+ in accordo con le istruzioni fornite dal Provider di servizi.
- Non inserire o rimuovere ripetutamente il Modulo di accesso comune (Common Access Module) in quanto ciò potrebbe comportare il danneggiamento dell'interfaccia e causare malfunzionamenti.
- È necessario ottenere un modulo CI+ e una scheda dal provider di servizi dei canali che si intendono guardare.
- Inserire il modulo CI+ con la Carta Intelligente nella direzione indicata sul modulo e sulla Carta Intelligente.
- Il modulo CI+ non è supportato in alcuni Paesi e regioni; consultare il proprio rivenditore autorizzato.

OPTICAL Collega ad un dispositivo audio digitale esterno.

Prima di collegare un sistema audio digitale alla presa OPTICAL, è necessario abbassare il volume sia del televisore sia del sistema per evitare che si alzi improvvisamente.

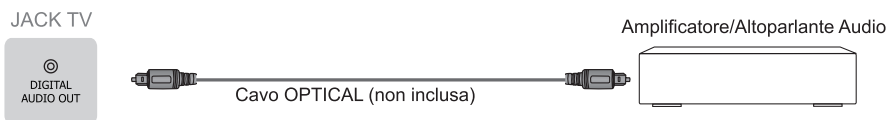

Effettuare i collegamenti

- **HEADPHONE** Consente di collegare le cuffie per l'emissione dell'audio dal televisore.

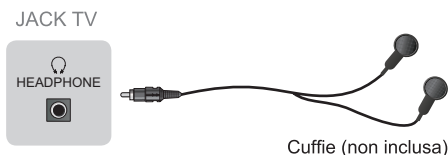

- **AV** Consente di collegare il cavo Composito da un dispositivo A/V esterno. Utilizzare i cavi audio e video per collegare i jack audio/video compositi del dispositivo A/V esterno ai jack del televisore. (Video = giallo, Audio sinistro = bianco, e Audio destro = rosso).
- Premere il tasto [Source], quando appare la lista delle sorgenti in ingresso, premere [▲/▼] per Selezionare la sorgente [AV] e premere [OK] per collegarlo.

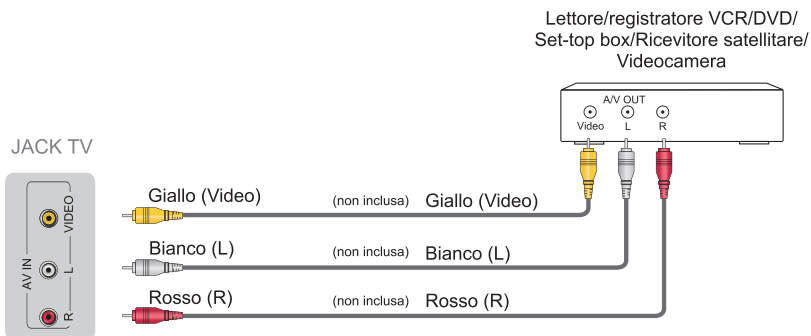

Telecomando

Finestra del sensore del telecomando

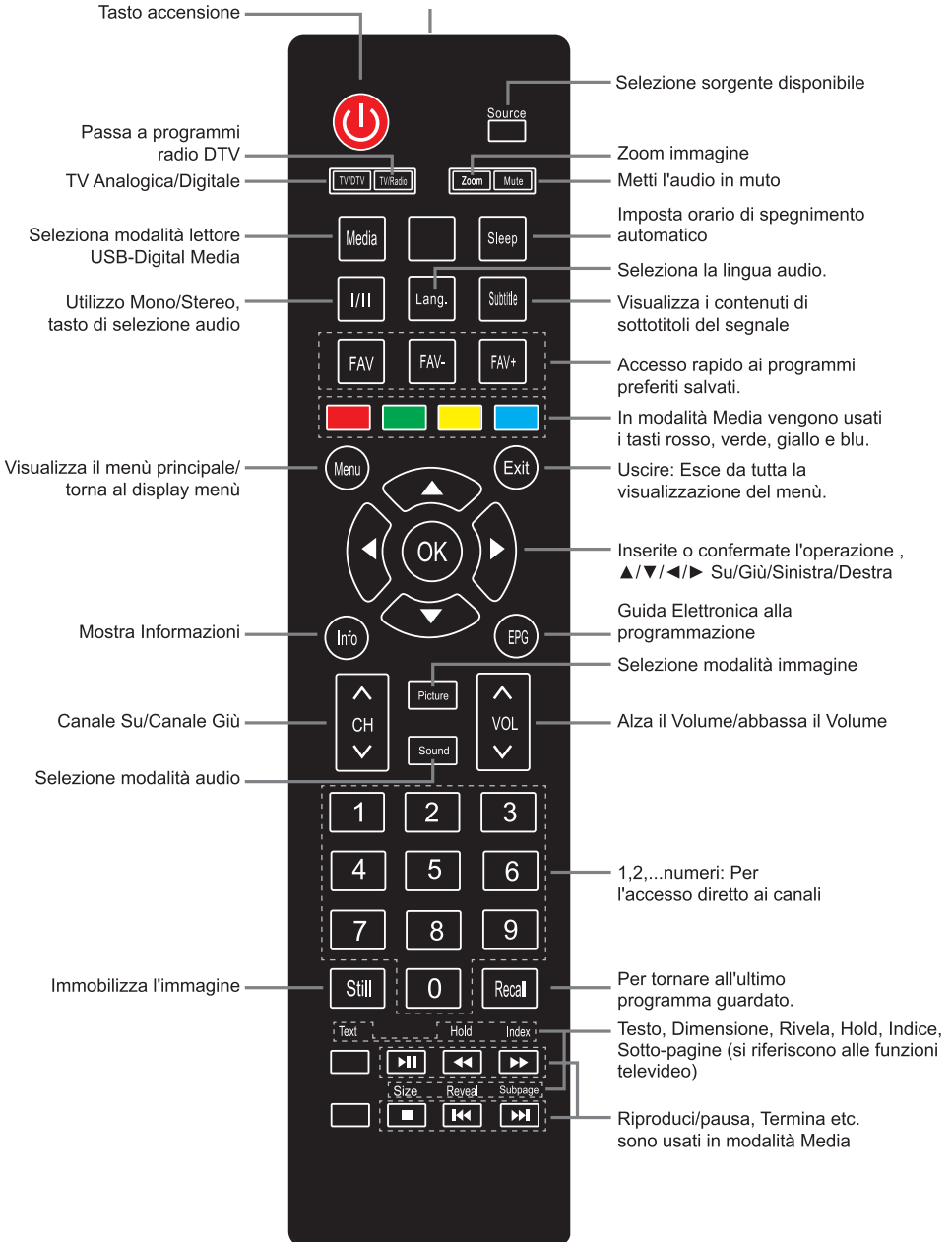

► Installare le batterie nel telecomando

1. Fate scorrere il coperchio posteriore per aprire lo scomparto batterie del telecomando.
2. Inserite due batterie AAA. Assicuratevi di allineare le estremità (+) e (-) delle batterie con i segni (+) e (-) indicati nello scomparto batterie.
3. Chiudete lo scomparto batterie con il coperchio.

1 Premete dolcemente e fate scorrere

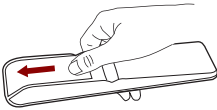

2 Inserite le batterie

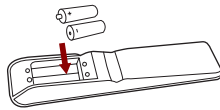

3 Premete dolcemente e fate scorrere

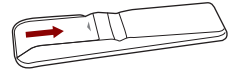

📄 NOTAS

- Le immagini del prodotto sono solo per riferimento, il prodotto reale potrebbe avere un aspetto diverso.
- Smaltire le batterie in un'area di smaltimento designata. Non gettate le batterie nel fuoco.
- Non mescolate batterie di tipo diverso o batterie usate e nuove.
- Rimuovere immediatamente le batterie scariche per evitare le colature d'acido nello scomparto batteria.
- Se intendete non utilizzare il telecomando per un lungo periodo di tempo, rimuovete le batterie.
- Le batterie non devono essere esposte a calore eccessivo come la luce del sole, riscaldamento, o fuoco.
- Gli elementi chimici della batteria possono causare rash. Se la batteria versa, pulite lo scompartimento delle batterie con un panno. Se gli elementi chimici entrano in contatto con la pelle, lavatela immediatamente.

► Raggio di azione del telecomando

1. Puntare il telecomando in direzione del televisore entro una distanza non superiore ai 5 metri dal sensore del telecomando posto sul televisore ed entro un'angolazione di 60° di fronte al televisore.
2. La distanza di azione potrebbe variare a seconda della luminosità della stanza.

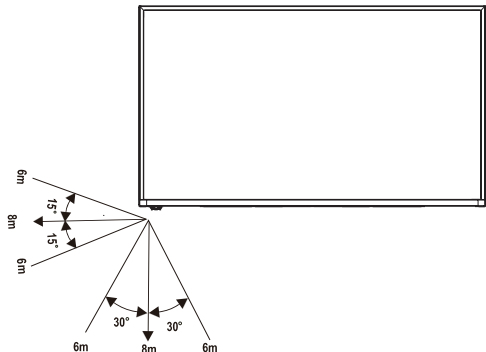

Specifiche

Le funzionalità, l'aspetto e le specifiche sono soggette a modifiche senza previa notifica.

Nome modello	32"	39"
Dimensioni con base (mm)	734 × 474 × 178	885 × 557 × 213
Dimensioni senza base (mm)	734 × 431 × 70	885 × 514 × 70
Peso con base (kg)	4,4	6,4
Peso senza base (kg)	4,3	6,3
Dimensione diagonale dello schermo	32 pollici	39 pollici
Risoluzione dello schermo	1366 × 768	1920 × 1080
Uscita audio (RMS)	6 W + 6 W	7 W + 7 W
Consumo energetico	50 W	70 W
Alimentazione	100 V - 240 V ~ 50 / 60 Hz	
Sistema colori AV	PAL NTSC SECAM	
Sistema televisivo	PAL/SECAM-B/G, D/K DVB-T+C DVB-T2 DVB-S/S2	
Condizioni ambientali	Temperatura: 5 °C - 45 °C Umidità: 20% - 80% RH Pressione atmosferica: 86 kPa - 106 kPa	
Modalità HDMI	480i / 60Hz, 480P / 60Hz, 576i / 50Hz, 576P / 50Hz, 720P / 50Hz, 720P / 60Hz, 1080i / 50Hz, 1080i / 60Hz, 1080P / 50Hz, 1080P / 60Hz 640 × 480, 800 × 600, 1024 × 768 60Hz	

Specifiche

Le funzionalità, l'aspetto e le specifiche sono soggette a modifiche senza previa notifica.

Nome modello	43"
Dimensioni con base (mm)	970 × 608 × 213
Dimensioni senza base (mm)	970 × 573 × 71
Peso con base (kg)	8,0
Peso senza base (kg)	7,9
Dimensione diagonale dello schermo	43 pollici
Risoluzione dello schermo	1920 × 1080
Uscita audio (RMS)	7 W + 7 W
Consumo energetico	75 W
Alimentazione	100 V - 240 V ~ 50 / 60 Hz
Sistema colori AV	PAL NTSC SECAM
Sistema televisivo	PAL/SECAM-B/G, D/K DVB-T+C DVB-T2 DVB-S/S2
Condizioni ambientali	Temperatura: 5 °C - 45 °C Umidità: 20% - 80% RH Pressione atmosferica: 86 kPa - 106 kPa
Modalità HDMI	480I / 60Hz, 480P / 60Hz, 576I / 50Hz, 576P / 50Hz, 720P / 50Hz, 720P / 60Hz, 1080I / 50Hz, 1080I / 60Hz, 1080P / 50Hz, 1080P / 60Hz 640 × 480, 800 × 600, 1024 × 768 60Hz

Riciclare/Licenze

WEEE (Rifiuti di apparecchiature elettriche ed elettroniche) Direttiva Europea 2012/19/EU

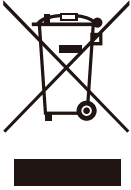

Il significato del simbolo sul prodotto, sui suoi accessori o confezione indica che questo prodotto non dev'essere trattato come rifiuto casalingo. Vi preghiamo di smaltire queste apparecchiature nel punto di raccolta adeguato per il riciclaggio della spazzatura elettrica ed elettronica. Nell'Unione Europea e nelle altre nazioni Europee ci sono sistemi di raccolta separata per i prodotti elettrici ed elettronici usati. Assicurando lo smaltimento corretto di questo prodotto, aiuterete a prevenire potenziali pericoli per l'ambiente e la salute umana, che potrebbero altrimenti causati dalla manipolazione non adatta di questo prodotto. Il riciclaggio dei materiali aiuterà a conservare le risorse naturali. Quindi vi preghiamo di non smaltire i vostri vecchi apparecchi elettrici ed elettronici con la vostra spazzatura casalinga. Per informazioni più dettagliate sul riciclaggio di questo prodotto, contattate i vostri uffici locali, il servizio di smaltimento della spazzatura o il negozio dove avete acquistato il prodotto.

Batterie

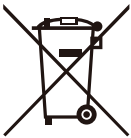

In accordo con la direttiva sulle batterie, le batterie usate non devono essere smaltite nella spazzatura domestica. Smaltite le batterie nei contenitori di raccolta specifici per questo scopo nei negozi rivenditori.

RoHS (Restrizione sulle sostanze pericolose) Direttiva Europea 2011/65/EU



Questa direttiva Europea limita l'uso delle sostanze pericolose e dannose che sono difficili da riciclare.

Questo permette di riciclare facilmente le EEE e contribuisce alla salvaguardia dell'ambiente.

Le sostanze incluse in questo prodotto corrispondono alla direttiva RoHS.



I termini HDMI e HDMI High-Definition Multimedia Interface, e il logo HDMI sono marchi commerciali o registrati di HDMI Licensing LLC negli Stati Uniti d'America e altre nazioni.