



OWNER'S MANUAL

# Safety and Reference

LED TV\*

\* LG LED TV applies LCD screen with LED backlights.

Please read this manual carefully before operating your set and retain it for future reference.



[www.lg.com](http://www.lg.com)  
P/NO : MFL69311716(1602-REV00)  
Printed in Korea

## Safety instructions

Please read these safety precautions carefully before using the product.

### **⚠ WARNING**



Do not place the TV and/or remote control in the following environments:

- A location exposed to direct sunlight
- An area with high humidity such as a bathroom
- Near any heat source such as stoves and other devices that produce heat
- Near kitchen counters or humidifiers where they can easily be exposed to steam or oil
- An area exposed to rain or wind
- Near containers of water such as vases

Otherwise, this may result in fire, electric shock, malfunction or product deformation.



Do not place the product where it might be exposed to dust. This may cause a fire hazard.

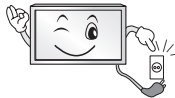

Mains Plug is the TV connecting/disconnecting device to AC mains electric supply. This plug must remain readily attached and operable when TV is in use.



Do not touch the power plug with wet hands. Additionally, if the cord pin is wet or covered with dust, dry the power plug completely or wipe dust off. You may be electrocuted due to excess moisture.



Make sure to connect Mains cable to compliant AC mains socket with Grounded earth pin. (Except for devices which are not grounded on earth.) Otherwise possibility you may be electrocuted or injured.



Insert power cable plug completely into wall socket otherwise if not secured completely into socket, fire ignition may break out.



Ensure the power cord does not come into contact with hot objects such as a heater. This may cause a fire or an electric shock hazard.

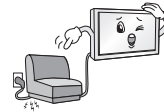

Do not place a heavy object, or the product itself, on power cables. Otherwise, this may result in fire or electric shock.



Bend antenna cable between inside and outside building to prevent rain from flowing in. This may cause water damaged inside the Product and could give an electric shock.



When mounting TV onto wall make sure to neatly install and isolate cabling from rear of TV as to not create possibility of electric shock / fire hazard.

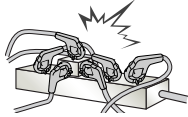

Do not plug too many electrical devices into a single multiple electrical outlet. Otherwise, this may result in fire due to over-heating.



Do not drop the product or let it fall over when connecting external devices. Otherwise, this may result in injury or damage to the product.



Keep the anti-moisture packing material or vinyl packing out of the reach of children. Anti-moisture material is harmful if swallowed. If swallowed by mistake, force the patient to vomit and visit the nearest hospital. Additionally, vinyl packing can cause suffocation. Keep it out of the reach of children.



Do not let your children climb or cling onto the TV. Otherwise, the TV may fall over, which may cause serious injury.



Dispose of used batteries carefully to ensure that a small child does not consume them. Please seek Doctor- Medical Attention immediately if child consumes batteries.



Do not insert any metal objects/conductors (like a metal chopstick/cutlery/screwdriver) between power cable plug and input Wall Socket while it is connected to the input terminal on the wall. Additionally, do not touch the power cable right after plugging into the wall input terminal. You may be electrocuted. (Depending on model)



Do not put or store inflammable substances near the product. There is a danger of combustion/explosion or fire due to careless handling of the inflammable substances.



Do not drop metallic objects such as coins, hair pins, chopsticks or wire into the product, or inflammable objects such as paper and matches. Children must pay particular attention. Electrical shock, fire or injury can occur. If a foreign object is dropped into the product, unplug the power cord and contact the service centre.



Do not spray water on the product or scrub with an inflammable substance (thinner or benzene). Fire or electric shock accident can occur.



Do not allow any impact, shock or any objects to fall into the unit, and do not drop anything onto the screen. You may be injured or the product can be damaged.



Never touch this product or antenna during a thunder or lightning storm. You may be electrocuted.

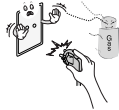

Never touch the wall outlet when there is leakage of gas, open the windows and ventilate. It may cause a fire or a burn by a spark.



Do not disassemble, repair or modify the product at your own discretion. Fire or electric shock accident can occur. Contact the service centre for check, calibration or repair.



If any of the following occur, unplug the product immediately and contact your local service centre.

- The product has been impacted by shock
- The product has been damaged
- Foreign objects have entered the product
- The product produced smoke or a strange smell

This may result in fire or electric shock.



Unplug the TV from AC mains wall socket if you do not intend to use the TV for a long period of time. Accumulated dust can cause fire hazard and insulation deterioration can cause electric leakage/shock/fire.



Apparatus shall not be exposed to dripping or splashing and no objects filled with liquids, such as vases, shall be placed on the apparatus.

Do not install this product on a wall if it could be exposed to oil or oil mist. This may damage the product and cause it to fall.



If water enters or comes into contact with TV, AC adapter or power cord please disconnect the power cord and contact service centre immediately. Otherwise, this may result in electric shock or fire.

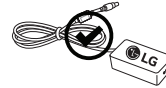

Only use an authorized AC adapter and power cord approved by LG Electronics. Otherwise, this may result in fire, electric shock, malfunction or product deformation.



Never Disassemble the AC adapter or power cord. This may result in fire or electric shock.



Be careful in handling the adapter to prevent any external shocks to it. An external shock may cause damage to the adapter.

**CAUTION**



Install the product where no radio wave occurs.

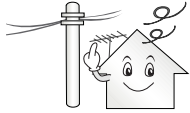

There should be enough distance between an outside antenna and power lines to keep the former from touching the latter even when the antenna falls. This may cause an electric shock.



Do not install the product on places such as unstable shelves or inclined surfaces. Also avoid places where there is vibration or where the product cannot be fully supported. Otherwise, the product may fall or flip over, which may cause injury or damage to the product.

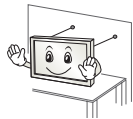

If you install the TV on a stand, you need to take actions to prevent the product from overturning. Otherwise, the product may fall over, which may cause injury.

If you intend to mount the product to a wall, attach VESA standard mounting interface (optional parts) to the back of the product. When you install the set to use the wall mounting bracket (optional parts), fix it carefully so as not to drop.

Only use the attachments / accessories specified by the manufacturer.



When installing the antenna, consult with a qualified service technician. If not installed by a qualified technician, this may create a fire hazard or an electric shock hazard.

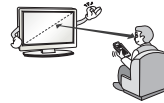

We recommend that you maintain a distance of at least 2 to 7 times the diagonal screen size when watching TV. If you watch TV for a long period of time, this may cause blurred vision.

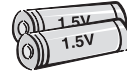

Only use the specified type of battery. This could cause damage to the remote control.

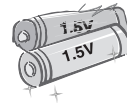

Do not mix new batteries with old batteries. This may cause the batteries to overheat and leak.

Batteries should not be exposed to excessive heat. For example, keep away from direct Sunlight, open fireplace and electric heaters.

Do not place non-rechargeable batteries in charging device.



Make sure there are no objects between the remote control and its sensor.



Signal from Remote Control can be interrupted due to external/internal lighting eg Sunlight, fluorescent lighting. If this occurs turn off lighting or darken viewing area.



When connecting external devices such as video game consoles, make sure the connecting cables are long enough. Otherwise, the product may fall over, which may cause injury or damage the product.



Do not turn the product On/Off by plugging-in or unplugging the power plug to the wall outlet. (Do not use the power plug for switch.) It may cause mechanical failure or could give an electric shock.



Please follow the installation instructions below to prevent the product from overheating.

- The distance between the product and the wall should be more than 10 cm.
- Do not install the product in a place with no ventilation (e.g., on a bookshelf or in a cupboard).
- Do not install the product on a carpet or cushion.
- Make sure the air vent is not blocked by a tablecloth or curtain.

Otherwise, this may result in fire.

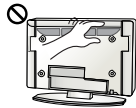

Take care not to touch the ventilation openings when watching the TV for long periods as the ventilation openings may become hot. This does not affect the operation or performance of the product.

Periodically examine the cord of your appliance, and if its appearance indicates damage or deterioration, unplug it, discontinue use of the appliance, and have the cord replaced with an exact replacement part by an authorized servicer.



Prevent dust collecting on the power plug pins or outlet. This may cause a fire hazard.

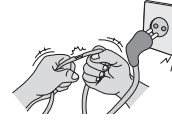

Protect the power cord from physical or mechanical abuse, such as being twisted, kinked, pinched, closed in a door, or walked upon. Pay particular attention to plugs, wall outlets, and the point where the cord exits the appliance.



Do not press strongly upon the panel with a hand or sharp object such as nail, pencil or pen, or make a scratch on it, as it may cause damage to screen.



Avoid touching the screen or holding your finger(s) against it for long periods of time. Doing so may produce some temporary or permanent distortion/damage to screen.



When cleaning the product and its components, unplug the power first and wipe it with a soft cloth. Applying excessive force may cause scratches or discoloration. Do not spray with water or wipe with a wet cloth. Never use glass cleaner, car or industrial shiner, abrasives or wax, benzene, alcohol etc., which can damage the product and its panel. Otherwise, this may result in fire, electric shock or product damage (Deformation, corrosion or breakage).

As long as this unit is connected to the AC wall outlet, it is not disconnected from the AC power source even if you turn off this unit by SWITCH.



When unplugging the cable, grab the plug and unplug it, by pulling at the plug.

Don't pull at the cord to unplug the power cord from the power board, as this could be hazardous.



When moving the product, make sure you turn the power off first. Then, unplug the power cables, antenna cables and all connecting cables. The TV set or power cord may be damaged, which may create a fire hazard or cause electric shock.



When moving or unpacking the product, work in pairs because the product is heavy. Otherwise, this may result in injury.



Refer all servicing to qualified service personnel. Servicing is required when the apparatus has been damaged in any way, such as power supply cord or plug is damaged, liquid has been spilled or objects have fallen into the apparatus, the apparatus has been exposed to rain or moisture, does not operate normally, or has been dropped.



If the product feels cold to the touch, there may be a small "flicker" when it is turned on. This is normal, there is nothing wrong with product.



The panel is a high technology display product with resolution of two million to six million pixels. You may see tiny black dots and/or brightly coloured dots (red, blue or green) at a size of 1 ppm on the panel. This does not indicate a malfunction and does not affect the performance and reliability of the product.

This phenomenon also occurs in third-party products and is not subject to exchange or refund.



You may find different brightness and color of the panel depending on your viewing position (left/right/top/down).

This phenomenon occurs due to the characteristic of the panel. It is not related with the product performance, and it is not malfunction.

Displaying a still image for a prolonged period of time may cause image sticking. Avoid displaying a fixed image on the TV screen for a long period of time.

### Generated Sound

"Cracking" noise: A cracking noise that occurs when watching or turning off the TV is generated by plastic thermal contraction due to temperature and humidity. This noise is common for products where thermal deformation is required. Electrical circuit humming/panel buzzing: A low level noise is generated from a high-speed switching circuit, which supplies a large amount of current to operate a product. It varies depending on the product.

This generated sound does not affect the performance and reliability of the product.

Do not use high voltage electrical goods near the TV (e.g. electric mosquito-swatter). This may result in product malfunction.

## Preparing

### NOTE

- If the TV is turned on for the first time after it was shipped from the factory, initialization of the TV may take a few minutes. (Depending on model)
- Image shown may differ from your TV.
- Your TV's OSD (On Screen Display) may differ slightly from that shown in this manual.
- The available menus and options may differ from the input source or product model that you are using.
- New features may be added to this TV in the future.
- The items supplied with your product may vary depending on the model.
- Product specifications or contents of this manual may be changed without prior notice due to upgrade of product functions.
- For an optimal connection, HDMI cables and USB devices should have bezels less than 10 mm thick and 18 mm width. Use an extension cable that supports USB 2.0 if the USB cable or USB memory stick does not fit into your TV's USB port.

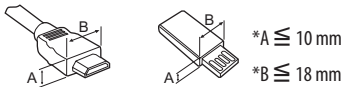

\*A ≤ 10 mm

\*B ≤ 18 mm

- Use a certified cable with the HDMI logo attached.
- If you do not use a certified HDMI cable, the screen may not display or a connection error may occur. (Recommended HDMI Cable Types)
  - High-Speed HDMI<sup>®</sup>/TM Cable (3m or less)
  - High-Speed HDMI<sup>®</sup>/TM Cable with Ethernet (3m or less)
- How to use the ferrite core (Depending on model)
  - Use the ferrite core to reduce the electromagnetic interference in the power cord. Wind the power cord on the ferrite core once.

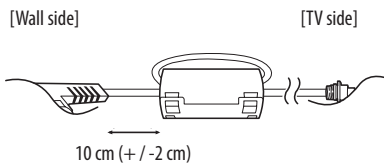

### CAUTION

- Do not use any unapproved items to ensure the safety and product life span.
- Any damage or injuries caused by using unapproved items are not covered by the warranty.
- Some models have a thin film attached on to the screen and this must not be removed.
- When attaching the stand to the TV set, place the screen facing down on a cushioned table or flat surface to protect the screen from scratches.
- Make sure that the screws are fastened completely. (If they are not fastened securely enough, the TV may tilt forward after being installed.) Do not use too much force and over tighten the screws; otherwise screw may be damaged and not tighten correctly.

## Lifting and moving the TV

Please note the following advice to prevent the TV from being scratched or damaged and for safe transportation regardless of its type and size.

- It is recommended to move the TV in the box or packing material that the TV originally came in.
- Before moving or lifting the TV, disconnect the power cord and all cables.
- When holding the TV, the screen should face away from you to avoid damage.



- Hold the top and bottom of the TV frame firmly. Make sure not to hold the transparent part, speaker, or speaker grill area.

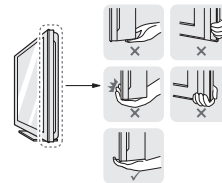

- When transporting a large TV, there should be at least 2 people.
- When transporting the TV by hand, hold the TV as shown in the following illustration.





- When transporting the TV, do not expose the TV to jolts or excessive vibration.
- When transporting the TV, keep the TV upright, never turn the TV on its side or tilt towards the left or right.
- Do not apply excessive pressure to cause flexing /bending of frame chassis as it may damage screen.
- When handling the TV, be careful not to damage the protruding buttons.

**CAUTION**

- Avoid touching the screen at all times, as this may result in damage to the screen.
- Do not move the TV by holding the cable holders, as the cable holders may break, and injuries and damage to the TV may occur.

## Using the button

(Depending on model)

You can simply operate the TV functions, pressing or moving the button.

**NOTE**

- LH57/59 series does not have a Joystick button but has only a power On/Off button.

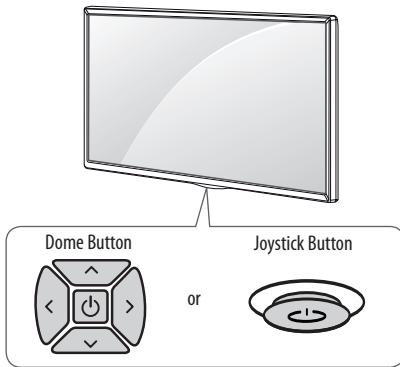

## Basic functions

		Power On (Press) Power Off (Press and hold) <sup>1</sup>
		Volume Control
		Programmes Control

<sup>1</sup> All running apps will close, and any recording in progress will stop.

## Adjusting the menu

When the TV is turned on, press the button one time. You can adjust the Menu items pressing or moving the buttons.

	Turns the power off.
	Clears on-screen displays and returns to TV viewing.
	Changes the input source.
	Accesses the settings menu.

## Mounting on a table

1 Lift and tilt the TV into its upright position on a table.

- Leave a 10 cm (minimum) space from the wall for proper ventilation.

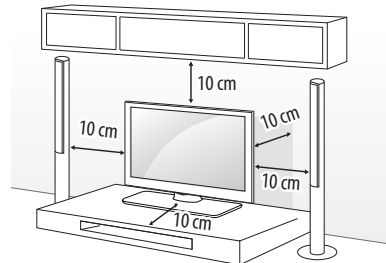

2 Connect the power cord to a wall outlet.

**CAUTION**

- Do not place the TV near or on sources of heat, as this may result in fire or other damage.

## Securing the TV to a wall

(This feature is not available for all models.)

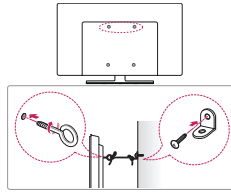

- 1 Insert and tighten the eye-bolts, or TV brackets and bolts on the back of the TV.
  - If there are bolts inserted at the eye-bolts position, remove the bolts first.
- 2 Mount the wall brackets with the bolts to the wall. Match the location of the wall bracket and the eye-bolts on the rear of the TV.
- 3 Connect the eye-bolts and wall brackets tightly with a sturdy rope. Make sure to keep the rope horizontal with the flat surface.

### ⚠ CAUTION

- Make sure that children do not climb on or hang on the TV.

### ! NOTE

- Use a platform or cabinet that is strong and large enough to support the TV securely.
- Brackets, bolts and ropes are not provided. You can obtain additional accessories from your local dealer.

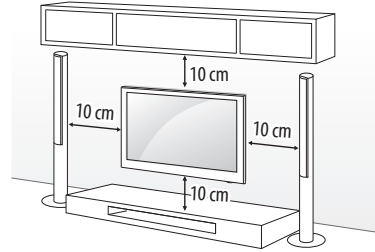

Make sure to use screws and wall mount bracket that meet the VESA standard. Standard dimensions for the wall mount kits are described in the following table.

### Separate purchase(Wall mounting bracket)

<b>Model</b>	32/43LH57** 32/43LH59** 32/40/43LH60** 32/43LH61**	49LH57** 49LH59** 49/55LH60** 49/55LH61**
<b>VESA (A x B) (mm)</b>	200 x 200	300 x 300
<b>Standard screw</b>	M6	M6
<b>Number of screws</b>	4	4
<b>Wall mount bracket</b>	LSW240B MSW240	LSW350B MSW240
<b>Model</b>	55LH57** 55LH59**	
<b>VESA (A x B) (mm)</b>	400 x 400	
<b>Standard screw</b>	M6	
<b>Number of screws</b>	4	
<b>Wall mount bracket</b>	LSW440B MSW240	

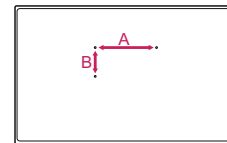

## Mounting on a wall

Attach an optional wall mount bracket at the rear of the TV carefully and install the wall mount bracket on a solid wall perpendicular to the floor. When you attach the TV to other building materials, please contact qualified personnel. LG recommends that wall mounting be performed by a qualified professional installer. We recommend the use of LG's wall mount bracket. LG's wall mount bracket is easy to move with cables connected. When you do not use LG's wall mount bracket, please use a wall mount bracket where the device is adequately secured to the wall with enough space to allow connectivity to external devices. It is advised to connect all the cables before installing fixed wall mounts.

**CAUTION**

- Remove the stand before installing the TV on a wall mount by performing the stand attachment in reverse.

**NOTE**

- When installing the wall mounting bracket, use the adhesive label or protective cover provided. The adhesive label or protective cover will protect the opening from accumulating dust and dirt. (Only when the label or cover is provided)

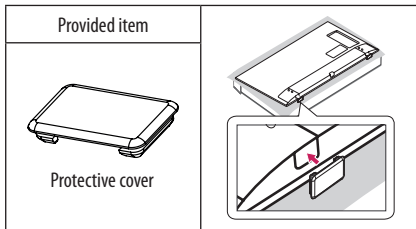
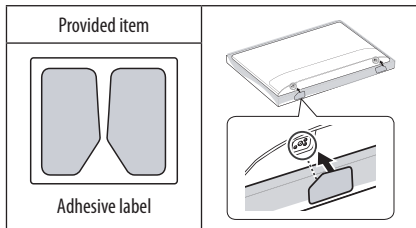
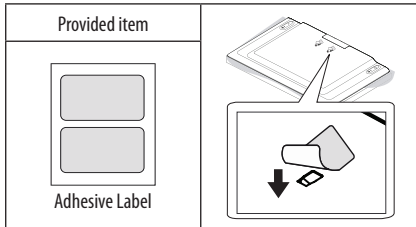

- When installing the wall mounting bracket, it is recommended to cover the stand hole using tape, in order to prevent the influx of dust and insects. (Depending on model)

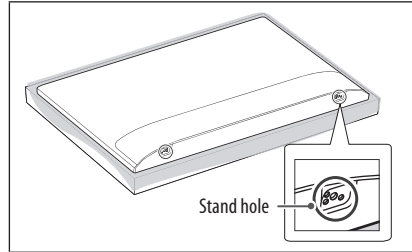

- When attaching a wall mounting bracket to the TV, insert the wall mount spacers into the TV wall mount holes to adjust the vertical angle of the TV. (Only when the item of the following form is provided)

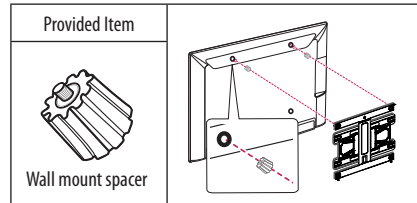

- Depending on the shape of the stand, use a flat tool to remove the stand cover as illustrated below. (e.g., a flat screwdriver) (Only when the item of the following form is provided)

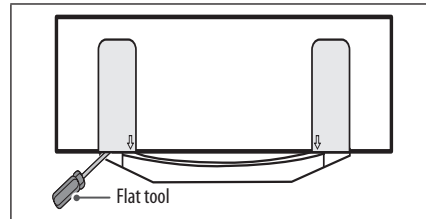

## Connections (notifications)

Connect various external devices to the TV and switch input modes to select an external device. For more information of external device's connection, refer to the manual provided with each device.

Available external devices are: HD receivers, DVD players, VCRs, audio systems, USB storage devices, PC, gaming devices, and other external devices.

### ! NOTE

- The external device connection may differ from the model.
- Connect external devices to the TV regardless of the order of the TV port.
- If you record a TV program on a DVD recorder or VCR, make sure to connect the TV signal input cable to the TV through a DVD recorder or VCR. For more information of recording, refer to the manual provided with the connected device.
- Refer to the external equipment's manual for operating instructions.
- If you connect a gaming device to the TV, use the cable supplied with the gaming device.
- In PC mode, there may be noise associated with the resolution, vertical pattern, contrast or brightness. If noise is present, change the PC output to another resolution, change the refresh rate to another rate or adjust the brightness and contrast on the PICTURE menu until the picture is clear.
- In PC mode, some resolution settings may not work properly depending on the graphics card.

## Antenna connection

Connect the TV to a wall antenna socket with an RF cable (75 Ω).

- Use a signal splitter to use more than 2 TVs.
- If the image quality is poor, install a signal amplifier properly to improve the image quality.
- If the image quality is poor with an antenna connected, try to realign the antenna in the correct direction.
- An antenna cable and converter are not supplied.
- Supported DTV Audio: MPEG, Dolby Digital, Dolby Digital Plus, HE-AAC

## Satellite dish connection

(Only satellite models)

Connect the TV to a satellite dish to a satellite socket with a satellite RF cable (75 Ω).

## CI module connection

(Depending on model)

View the encrypted (pay) services in digital TV mode.

- Check if the CI module is inserted into the PCMCIA card slot in the right direction. If the module is not inserted properly, this can cause damage to the TV and the PCMCIA card slot.
- If the TV does not display any video and audio when CI+ CAM is connected, please contact to the Terrestrial/Cable/Satellite Service Operator.

## USB connection

Some USB Hubs may not work. If a USB device connected through a USB Hub is not detected, connect it directly to the USB port on the TV.

## Other connections

Connect your TV to external devices. For the best picture and audio quality, connect the external device and the TV with the HDMI cable. Some separate cable is not provided.

### ! NOTE

- Supported HDMI Audio format :  
Dolby Digital (32 kHz, 44.1 kHz, 48 kHz),  
DTS (44.1 kHz, 48 kHz),  
PCM (32 kHz, 44.1 kHz, 48 kHz, 96 kHz, 192 kHz)  
(Depending on model)

## Remote control

(Depending on model)

The descriptions in this manual are based on the buttons on the remote control. Please read this manual carefully and use the TV correctly.

To replace batteries, open the battery cover, replace batteries (1.5 V AAA) matching the  $\oplus$  and  $\ominus$  ends to the label inside the compartment, and close the battery cover. To remove the batteries, perform the installation actions in reverse.

Make sure to point the remote control toward the remote control sensor on the TV.

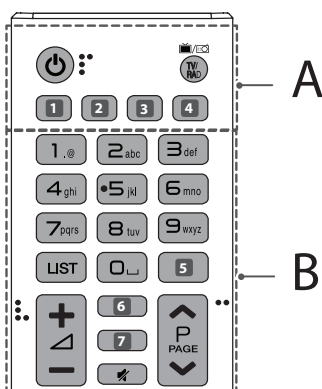

### A

**⏻ (POWER)** Turns the TV on or off.

**TV/RAD** Selects Radio, TV and DTV programme.

**1, 4** **(INPUT)** Changes the input source. (Depending on model)

**1, 4** **SUBTITLE** Recalls your preferred subtitle in digital mode. (Depending on model)

**2** **(Q. Settings)** Accesses the Quick Settings. (Depending on model)

**2** **AD** By pressing the AD button, audio descriptions function will be enabled. (Depending on model)

**3** **INFO** Views the information of the current programme and screen. (Depending on model)

**3** **LIVE ZOOM** By zooming in on the selected area, you can view it in full screen. (Depending on model)

**3** **RATIO** Resizes an image. (Depending on model)

### B

**Number buttons** Enters numbers.

**Alphabet buttons** Enters letters. (Depending on model)

**LIST** Accesses the saved programmes list.

**␣ (Space)** Opens an empty space on the screen keyboard. (Depending on model)

**5, 7** **GUIDE** Shows programme guide. (Depending on model)

**5** **Q.VIEW** Returns to the previously viewed programme. (Depending on model)

**+ / -** Adjusts the volume level.

**6** **INFO** Views the information of the current programme and screen. (Depending on model)

**6, 7** **(SEARCH)** Search for content such as TV programmes, movies and other videos, or perform a web search by entering text in the search bar. (Depending on model)

**6** **FAV** Accesses your favourite programme list. (Depending on model)

**(MUTE)** Mutes all sounds.

**^ P v** Scrolls through the saved programmes.

**^ PAGE v** Moves to the previous or next screen.

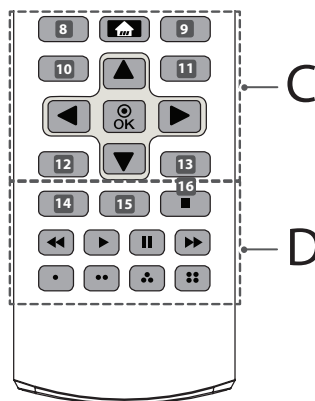

## C

- 8** **RECENT** Shows the previous history. (Depending on model)
- 8**, **9**, **10**, **11**, **12**, **13** **Teletext buttons** (≡ **TEXT**, **T.OPT**)  
These buttons are used for teletext. (Depending on model)
- HOME** (HOME) Accesses the Home menu.
- 9** **LIVE MENU** Shows the list of Recommended, Programmes, Search and Recorded. (Depending on model)
- 10**, **12** **BACK** Returns to the previous level. (Depending on model)
- 10** **Q. Settings** (Q. Settings) Accesses the Quick Settings. (Depending on model)
- 11**, **13** **EXIT** Clears on-screen displays and returns to TV viewing. (Depending on model)
- 11** **Q.MENU** Accesses the Quick menus. (Depending on model)
- Navigation buttons (up/down/left/right)** Scrolls through menus or options.
- OK** Selects menus or options and confirms your input.

## D

- 14** **AD** By pressing the AD button, audio descriptions function will be enabled. (Depending on model)
- 14** **INFO** Views the information of the current programme and screen. (Depending on model)
- 15** **REC/\*** Starts to record and displays record menu. (Only Time Machine<sup>Ready</sup> supported model) (Depending on model)
- 15** **LIVE ZOOM** By zooming in on the selected area, you can view it in full screen. (Depending on model)
- 15** **SLEEP** Set the sleep timer. (Depending on model)
- 15** **APP/\*** Selects the MHP TV menu source. (Depending on model)
- 16** **LIVE TV** Returns to LIVE TV. (Depending on model)
- Control buttons** (■, ▶, II, ◀, ▶) Able to access premium content, video content on devices that support SIMPLINK.
- Coloured buttons** These access special functions in some menus.  
(●): Red, (●●): Green, (●●●): Yellow, (●●●●): Blue

## Licenses

Supported licenses may differ by model. For more information about licenses, visit [www.lg.com](http://www.lg.com).



## Open source software notice information

To obtain the source code under GPL, LGPL, MPL and other open source licenses, that is contained in this product, please visit <http://opensource.lge.com>.

In addition to the source code, all referred license terms, warranty disclaimers and copyright notices are available for download.

LG Electronics will also provide open source code to you on CD-ROM for a charge covering the cost of performing such distribution (such as the cost of media, shipping, and handling) upon email request to [opensource@lge.com](mailto:opensource@lge.com). This offer is valid for three (3) years from the date on which you purchased the product.

## External control device setup

To obtain the external control device setup information, please visit [www.lg.com](http://www.lg.com).

## Troubleshooting

Cannot control the TV with the remote control.

- Check the remote control sensor on the product and try again.
- Check if there is any obstacle between the product and the remote control.
- Check if the batteries are still working and properly installed (⊕ to ⊕, ⊖ to ⊖).

No image display and no sound is produced.

- Check if the product is turned on.
- Check if the power cord is connected to a wall outlet.
- Check if there is a problem in the wall outlet by connecting other products.

The TV turns off suddenly.

- Check the power control settings. The power supply may be interrupted.
- Check if the **Sleep Timer / Timer Power Off** is activated in the **TIMERS** settings.
- If there is no signal while the TV is on, the TV will turn off automatically after 15 minutes of inactivity.

When connecting to the PC (HDMI), 'No signal' or 'Invalid Format' is displayed.

- Turn the TV off/on using the remote control.
- Reconnect the HDMI cable.
- Restart the PC with the TV on.

## Specifications

Wireless module specification

- As band channels can vary per country, the user cannot change or adjust the operating frequency. This product is configured for the regional frequency table.
- For consideration of the user, this device should be installed and operated with a minimum distance of 20 cm between the device and the body.

Wireless LAN module (TWFM-B006D) specifications	
Standard	IEEE802.11a/b/g/n
Frequency Range	Output Power (Max.)
2400 to 2483.5 MHz	14 dBm
5150 to 5250 MHz	12.5 dBm
5725 to 5850 MHz (for Non EU)	15.5 dBm

CI Module (W x H x D)		100.0 mm x 55.0 mm x 5.0 mm
Environment condition	Operating Temperature	0 °C to 40 °C
	Operating Humidity	Less than 80 %
	Storage Temperature	-20 °C to 60 °C
	Storage Humidity	Less than 85 %

	Digital TV	Analogue TV
<b>Television system</b>	DVB-T/T2* DVB-C DVB-S*/S2*	PAL/SECAM B/G/I/D/K, SECAM L/L'
<b>Programme coverage</b>	VHF, UHF, C-Band*, Ku-Band*	VHF : E2 to E12 UHF : E21 to E69 CATV : S1 to S20 HYPER : S21 to S47
<b>Maximum number of storable programmes</b>	6,000	2,000 (LH57**) 3,000 (LH59**, LH60**, LH61**)
<b>External antenna impedance</b>	75 Ω	

\* Only DVB-T2/C/S/S2 support models.

<b>AC/DC Adapter</b>	<b>32LH57**, 32LH59**</b>
	Manufacturer : APD Model : DA-48G19 Manufacturer : Lien Chang Model : LCAP45
	In : AC 100 - 240 V ~ 50/60 Hz Out : DC 19 V --- 2.53 A





## HASZNÁLATI ÚTMUTATÓ

# Biztonsági óvintézkedések

LED TV\*

\* Az LG LED TV megnevezés a LED háttérfénnyel ellátott LCD képernyőkre vonatkozik.

A készülék használatbavétele előtt figyelmesen olvassa el az útmutatót, és őrizze meg, mert később szüksége lehet rá.

[www.lg.com](http://www.lg.com)

# Biztonsági tudnivalók

A készülék használata előtt kérjük, figyelmesen olvassa el a következő biztonsági óvintézkedéseket.



## ⚠ VIGYÁZAT



Ne helyezze a TV-készüléket és a távirányítót a következő környezetekbe:

- Közvetlen napsugárzásnak kitett helyek
- Nedves területek, például fürdőszoba
- Hőforrás közelébe, például kályhák és egyéb hő kibocsátó eszközök
- Konyhai berendezések vagy párologtató készülékek közelébe, ahol könnyen ki vannak téve gőznek vagy olajnak
- Esőnek vagy szélnek kitett helyek
- Vízet tartalmazó tárgyak, például vázák közelébe

Ellenkező esetben tűz, áramütés, hibás működés vagy deformálódás következhet be.



Ne helyezze a készüléket olyan helyre, ahol por érheti. Ez tűzveszélyes lehet.

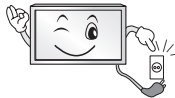

A hálózati csatlakozódugó a készülék áramtalanítására szolgál. A dugónak könnyen hozzáférhetőnek kell lennie.



Ne érintse meg a tápkábelt nedves kézzel. Ha a csatlakozódugó tüi nedvesek vagy porosak, törölje teljesen szárazra, illetve portalánítsa. Ellenkező esetben a nedvesség halálos áramütést okozhat.



A tápkábelt minden esetben földelt konnektorhoz csatlakoztassa. (Kivéve a földelés nélküli eszközöket.)

Halálos áramütést vagy sérülést szenvedhet.



A tápkábelt szorosan csatlakoztassa az aljzathoz.

A nem megfelelően csatlakoztatott tápkábel tüzet okozhat.



Győződjön meg róla, hogy a tápkábel nem ér forró tárgyakhoz, például fűtőtesthez. Ez tűzveszélyes és áramütést okozhat.

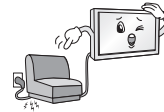

A kábelre se nehéz tárgyat, se készüléket ne helyezzen.

Ellenkező esetben tüzet vagy áramütést okozhat.



Hajlítsa el az antenna kábelét az épület belső és külső tere között úgy, hogy ne juthasson bele esővíz.

Az eső tönkretelheti a készülék belsejét, és áramütést is okozhat.



Ha TV-készüléket szerel a falra, gondoskodjon arról, hogy azt ne a TV hátulján lévő táp- és jelkábelnél fogva akassza fel.

Ez tüzet vagy áramütést okozhat.

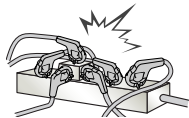

Ne dugjon túl sok elektromos eszközt egyetlen, több csatlakozó számára készült aljzatba.

Ellenkező esetben a túlmelegedés miatt tűz keletkezhet.

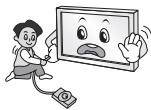

Ne ejtse le a készüléket, illetve ne ejtse le a külső eszközök csatlakoztatása közben.

Ellenkező esetben sérülést okozhat vagy kárt tehet a készülékben.



A csomagolásban található nedvszívó anyagot és a műanyag csomagolóanyagot tartsa távol a gyermekektől.

Lenyelve a nedvszívó anyag káros lehet a szervezetre. Az anyagot véletlenül lenyelő személyt meg kell hánytatni, és a legközelebbi kórházba kell szállítani. A műanyag csomagolóanyag fulladást is okozhat. Tartsa gyermekektől távol.



Ne engedje, hogy gyermekei felmásszanak a TV-készülékre vagy azon lógjanak. Ellenkező esetben a TV leeshet, ami súlyos sérülést okozhat.



Járjon el körültekintően az elemek leselejtezése során, nehogy gyermekei megegyék azokat. Ha esetleg lenyelnék, azonnal forduljon orvoshoz.



Ne dugjon áram vezetésére alkalmas tárgyat (például fém evőpálcát) a fali aljzathoz csatlakoztatott tápkábel szabad végébe. Ne érintse meg a tápkábelt közvetlenül azután, hogy kihúzta azt a fali aljzathoz.

Halálos áramütést szenvedhet! (Típusfüggő)



Ne helyezzen el és ne tároljon gyúlékony anyagokat a készülék közelében. A gyúlékony anyagok gondatlan kezelése robbanás- és tűzveszélyes.



Ne ejtsen a készülékbe fémtárgyakat, például pénzürmét, hajtűt, evőpálcát vagy drótot, illetve gyúlékony anyagokat, például papírt vagy gyufát. Különösen ügyeljen a gyermekekre!

Áramütés, tűz vagy személyi sérülés kockázata áll fenn. Ha idegen tárgy kerül a készülékbe, húzza ki a tápkábelt és lépjen kapcsolatba az ügyfélszolgálattal.



Ne permetezzen vizet a készülékre és ne tisztítsa gyúlékony anyaggal (hígítóval vagy benzinnel). Tűz vagy áramütéses baleset következhet be.



Vigyázzon, hogy semmilyen tárgy ne essen rá, illetve ne üsse meg a készüléket és a képernyőt.

Ez személyi sérülést vagy a készülék károsodását okozhatja.



Villámás vagy vihar idején ne érjen hozzá a készülékhez és az antennához. Halálos áramütést szenvedhet!

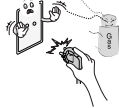

Gázszivárgás esetén semmilyen esetben se érintse meg a faliljzatot. Nyissa ki az ablakokat és szellőztessen! Ellenkező esetben a szikra tüzet vagy égési sérülést okozhat.



Ne szerelje szét, ne kísérelje meg megjavítani és ne alakítsa át saját belátása szerint a készüléket. Tűz vagy áramütéses baleset következhet be. Ellenőrzést, beállítást és javítást kizárólag a szervizközponttal végeztessen.



Ha az alábbiak egyike bekövetkezik, azonnal húzza ki a készüléket, és vegye fel a kapcsolatot a helyi szervizközponttal.

- A készülék rázkódásnak volt kitéve
- A készülék megsérült
- Idegen tárgyak kerültek a készülékbe
- A készülékből füst vagy furcsa szag távozott

Ez tüzet vagy áramütést okozhat.



Ha a készüléket hosszabb ideig nem kívánja használni, húzza ki a tápkábelt a készülékből.

A kábelt borító por tüzet okozhat, a szigetelés meghibásodása miatt pedig áramszivárgás, áramütés vagy tűz következhet be.



A készülékre ne csöpögtesse vagy permetezzen folyadékot, és ne helyezzen rá folyadékkal teli tárgyakat, például vázát.

Ne szerelje fel a terméket olyan falra, amely olajnak vagy olajpárának lehet kitéve. Ez kárt tehet a termékben, és a termék leesését okozhatja.



Amennyiben víz vagy egyéb anyag kerül a termékbe (például AC adapterbe, tápkábelbe, vagy TV-be), húzza ki a tápkábelt, és haladéktalanul értesítse a szervizközpontot. Ellenkező esetben tüzet vagy áramütést okozhat.

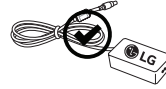

Kizárólag az LG Electronics által jóváhagyott AC adaptert és tápkábelt használjon. Ellenkező esetben tűz, áramütés, hibás működés vagy deformálódás következhet be.



Soha ne szerelje szét az AC adaptert vagy a tápkábelt. Ez tüzet vagy áramütést okozhat.



Óvatosan kezelje az adaptert, nehogy külső behatás érje. Bármely típusú külső behatás károsíthatja az adaptert.

## FIGYELEM



A készüléket rádióhullámoktól mentes helyen helyezze üzembe.

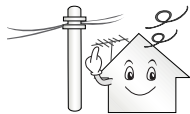

Hagyjon elegendő távolságot a külső antenna és a vezetékek között, hogy az antenna leesése esetén ne érintkezzen a vezetékekkel. Áramütést okozhat.



Ne helyezze a készüléket olyan helyekre, mint pl. instabil polcok vagy egyenetlen felületek. Kerülje azokat a helyeket, ahol rázkódás léphet fel, illetve ahonnan nem képes a készülékhez teljes mértékben hozzáférni. Ellenkező esetben a készülék leeshet vagy felborulhat, ami sérülést okozhat vagy kárt tehet a készülékben.



Ha állványra szereli a TV-készüléket, gondoskodjon arról, hogy az ne boruljon fel. Ellenkező esetben a készülék leeshet, ami súlyos sérülést okozhat.

Ha a készüléket falra kívánja szerelni, csatlakoztassa a VESA (külön beszerezhető) fali tartókonzollal a készülék hátuljához. Ha a készüléket a (külön beszerezhető) fali tartókonzollal szereli fel, gondosan rögzítse a leesés ellen.

Csak a gyártó által előírt tartozékokat és kiegészítőket használja.



Az antenna szereléséhez hívjon szakembert. Ez tűzveszélyes és áramütést okozhat.

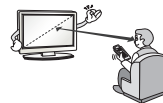

TV-nézés közben ajánlott legalább a képátoló 2-7-szeresének megfelelő távolságot tartani. Ha hosszú időn keresztül néz tévét, a látása elhomályosulhat.

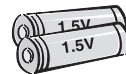

Csak a megadott típusú elemet használja. Ellenkező esetben a távirányító megrongálódhat.

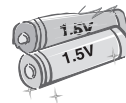

Ne használjon együtt használt és új elemeket. Ez az elemek túlmelegedését és szivárgását okozhatja.

Ne tegye ki az elemeket túlzott hőnek, tartsa távol azokat a közvetlen napsugárzástól, nyitott kandallótól, és elektromos fűtőtestektől.

Ne tegyen nem újratölthető elemeket a töltés alatt álló készülékbe.



Távolítson el minden tárgyat a távirányító és az érzékelő közül.



A távirányítóról küldött jelet a napsugárzás vagy az erős fény zavarhatja. Ebben az esetben sötétítse el a szobát.

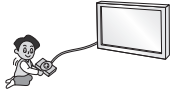

Külső eszközök, például videojáték-konzolok csatlakoztatása esetén gondoskodjon arról, hogy a csatlakozókábelek elég hosszúak legyenek. Ellenkező esetben a készülék felborulhat, ami sérülést okozhat vagy kárt tehet a készülékben.



Ne kapcsolja be/ki a készüléket a tápkábelt a fali aljzatba bedugva/ onnan kihúzva. (Ne használja a csatlakozódugót kapcsolóként.) Ez mechanikai meghibásodást vagy áramütést okozhat.



Kérjük, kövesse az alábbi szerelési útmutatásokat, hogy megelőzze a készülék túlmelegedését.

- A termék és a fal közötti távolság legalább 10 cm legyen.
- Ne helyezze a készüléket olyan helyre, ahol nem jár a levegő (pl. könyvespolcra vagy faliszekrénybe).
- Ne helyezze a terméket szőnyegre vagy párnára.
- Ellenőrizze, hogy a szellőzőnyílást nem takarja-e el terítő vagy függöny.

Ellenkező esetben tüzet okozhat.

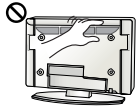

Ügyeljen, nehogy megérintse a szellőzőnyílásokat hosszabb idejű tévénezés után, mert a szellőzőnyílások felforrósodhatnak. Ez nem befolyásolja a készülék működését és teljesítményét.

Rendszeresen ellenőrizze a berendezés tápkábelét. Ha a kábel állapota károsodásra vagy meghibásodásra utal, húzza ki az aljzathoz, és ne használja a készüléket addig, amíg a kábelt hivatalos szervizből származó cserekébellel ki nem cserélte.



Védje a tápcsatlakozó érintkezőit és az aljzatot az összegyűlt portól. Ez tűzveszélyes lehet.

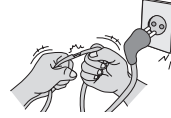

Védje a tápkábelt a fizikai vagy mechanikai sérülésekkel szemben, például ne csavarja és ne törje meg, ne csipje be, ne csukja rá az ajtót és ne lépjen rá. Fordítson különös figyelmet a csatlakozódugókra, a fali aljzatokra és arra a részre, ahol a kábel kilép a készülékből.



A képernyőt ne nyomja meg erősen kézzel vagy éles eszközzel, például szöggel, ceruzával és tollal; és ne karcolja meg.



Ne érintse meg ujjával a képernyőt, illetve ne nyomja neki ujját/ ujjait hosszú időn keresztül. Ellenkező esetben átmenetileg képhibák léphetnek fel a képernyőn.



A készülék és alkatrészeinek tisztításakor először húzza ki a tápkábelt, majd törölje le puha törlőkendővel. Az erős nyomás karcolódáshoz és elszíneződéshez vezethet. Ne permetezzen rá vizet, illetve ne törölje le nedves ruhával. Tilos üvegtisztító, gépkocsi vagy ipari polírozó anyag, csiszolópapír vagy viasz, benzin, alkohol stb. használata, mert ezek tönkretelhetik a panelt. Ellenkező esetben tűz, áramütés, a készülék sérülése (deformálódás, korrózió vagy törés) következhet be.

Ha a készülék csatlakoztatva van a hálózati fali aljzathoz, akkor az még a főkapcsolóval történő kikapcsolás után is feszültség alatt marad.



A kábel kihúzásakor fogja meg a csatlakozódugót és húzza ki. Ha a tápkábelben lévő vezetékek csatlakozása megszakad, tűz keletkezhet.



A készülék szállításakor először kapcsolja ki a terméket. Majd húzza ki a tápkábeleket, az antenna kábelét és az összes csatlakozókábelt. A TV-készülék vagy a tápkábel sérült lehet, ami tűzveszélyt vagy áramütést okozhat.



A készülék szállításakor vagy kicsomagolásakor párban dolgozzanak, mert a termék nehéz. Ellenkező esetben megsérülhet.



Minden javítást az ügyfélszolgálat képzett szakembereivel végeztessen. A készülék bármilyen károsodása esetén javítás szükséges (például ha a tápkábel vagy a tápcsatlakozó megsérül, ha folyadék vagy idegen tárgy kerül a készülékbe, illetve ha a készülék eső vagy nedvesség hatásának volt kitéve, nem működik megfelelően vagy leejtették).



Ha a készüléket megtapintva hidegnek érzi, bekapcsoláskor egy kis vibrálást érezhet. Ez normális jelenség, és nem jelenti a készülék meghibásodását.



A panel a legkorszerűbb technológiával készült termék, amelynek felbontása kétmillió-hatmillió pixel. Előfordulhat, hogy a panelen 1 ppm méretű, pici fekete pontokat és/vagy fényes és színes pontokat (piros, kék vagy zöld) lát. Ez nem jelenti a készülék meghibásodását, valamint nem befolyásolja annak teljesítményét és megbízhatóságát. Ez a jelenség más cégek termékeinél is előfordul, így nem érvényes rá a csere vagy a visszatérítés.



Előfordulhat, hogy a panel fényereje és színe a megtekintési helyzettől függően eltérő (bal/jobb/fent/lent).

Ez a jelenség a panel tulajdonságai miatt fordul elő. Nem kapcsolódik a készülék teljesítményéhez, és nem utal hibás működésre.

Állókép hosszú ideig történő megjelenítése esetén képbeégés alakulhat ki. Kerülje el, hogy a TV képernyője hosszú ideig állóképet jelenítsen meg.

### Távozó hang

„Pattogás”: Pattogás hallható, amikor a TV nézésekor vagy kikapcsolásakor a hőmérséklet és a páratartalom miatt összehúzódik a műanyag. Ez a zaj gyakori azon készülékeknél, ahol termikus deformációra van szükség. Az áramkör/panel zúgása: Halk zaj távozik a nagysebességű kapcsolóáramkörből, amely nagy mennyiségű áramot szolgáltat a készülék működtetéséhez. Készüléktől függően változik. Ez a távozó hang nem befolyásolja annak teljesítményét és megbízhatóságát.

Ne használjon magasfeszültségű berendezéseket a TV közelében (pl. elektromos szűnyogriasztót). Ez a termék meghibásodásához vezethet.

# Előkészületek

MAGYAR

## MEGJEGYZÉS

- A készülék legelső bekapcsolásakor a TV inicializálása akár egy percig is eltarthat. (Típusfüggő)
- Az ábra némileg eltérhet az Ön készülékétől.
- "A készüléke képernyőjén megjelenő menüpontok némileg eltérhetnek a kézikönyvben szereplő ábráktól."
- A rendelkezésre álló menük és opciók a bemeneti forrástól vagy a termék típusától függően változhatnak.
- A jövőben újabb funkciókkal bővíthetnek a TV szolgáltatásai.
- A termékhez mellékelt elemek típustól és országtól függően változhatnak.
- A termékfunkciók továbbfejlesztése miatt az útmutatóban feltüntetett műszaki adatokban vagy a tartalomban – minden előzetes értesítés nélkül – változás következhet be.
- Az optimális csatlakoztathatóság miatt a HDMI-kábelek és USB-eszközök dugójának foglata ne legyen 10 mm-nél vastagabb és 18 mm-nél szélesebb. Használjon hosszabbító kábelt, amely támogatja az USB 2.0 szabványt, ha az USB-kábel vagy az USB-memória nem illik a TV-készülék USB-portjába.

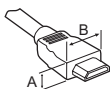

\*A ≤ 10 mm

\*B ≤ 18 mm

- HDMI-tanúsítvánnyal ellátott kábelt használjon.
- Ha nem HDMI-tanúsítvánnyal ellátott kábelt használ, akkor előfordulhat, hogy nem jelenik meg a kép, vagy hogy csatlakozási hiba jelentkezik. (Ajánlott HDMI-kábel típusok)
  - High-Speed HDMI<sup>®</sup>/TM-kábel (max. 3 m hosszút)
  - High-Speed with Ethernet<sup>®</sup>/TM-kábel (max. 3 m hosszút)
- A ferritmag használata (Típusfüggő)
  - A tápkábel elektromágneses interferenciájának csökkentéséhez használja a ferritmagot. Tekerje fel egyszer a tápkábelt a ferritmagra.

[Fal felőli oldal]

[TV felőli oldal]

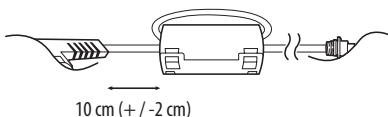

10 cm (+ / -2 cm)

## FIGYELEM

- A készülék biztonságosságának és élettartamának megőrzése érdekében ne használjon jóvá nem hagyott tartozékokat.
- A garancia nem terjed ki a jóvá nem hagyott tartozékok használatára által okozott károkra és sérülésekre.
- Egyes típusok képernyőjén egy vékony fóliaréteg található; kérjük, ezt ne távolítsa el.
- Az állvány TV-készülékhez való csatlakoztatásakor helyezze a készüléket képernyővel lefelé egy párnázott asztalra vagy egyenes felületre, hogy megvédi a képernyőt a karcolódásoktól.
- Győződjön meg róla, hogy a csavarok megfelelően vannak behelyezve, és kellőképp meg vannak húzva. (Ha nem húzza meg elég szorosan a csavarokat, a felszerelt TV-készülék előredőlhet.) Ne húzza meg túl erősen a csavarokat; ellenkező esetben a csavarok megsérülhetnek és nem rögzíthetnek megfelelően.

## A TV felemelése és szállítása

A TV mozgatásakor vagy felemelésakor a karcolódás vagy egyéb sérülés elkerülésére, valamint a biztonságos szállítás érdekében a készülék típusától és méretétől függetlenül olvassa el a következő utasításokat.

- A TV-készüléket az eredeti dobozában vagy csomagolásában ajánlott mozgatni.
- A TV mozgatása vagy felemelése előtt húzza ki a tápkábelt és az összes többi kábelt.
- Amikor a TV-t a kezében tartja, a képernyő sérülésének elkerülése érdekében a hátlapja nézzen Ön felé.



- Tartsa erősen a TV tetejét és alját. Ne tartsa a készüléket az tetsző részénél, a hangszórónál vagy a hangszórórácsnál fogva.

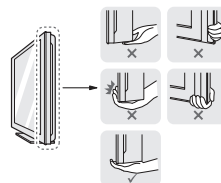

- Nagy méretű TV szállításához legalább 2 emberre van szükség.
- Ha kézzel szállítja a TV-készüléket, tartsa azt az ábrán látható módon.

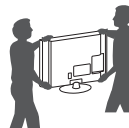



- A TV-készüléket a szállítás során óvja az ütődéstől és a túlzott rázkódástól.
- A TV-készüléket a szállításkor tartsa függőlegesen, ne fordítsa az oldalára, illetve ne döntse balra vagy jobbra.
- Ne próbálja meg túlzott erővel hajlítgatni a keretet, mivel ez a kijelző megrongálódásához vezethet.
- A TV mozgatasakor ügyeljen rá, hogy ne tegyen kárt a kiálló gombokban.

### FIGYELEM

- Mindig tartózkodjon a képernyő megérintésétől, mert azzal a képernyő sérülését idézheti elő.
- Ne mozgassa a TV-t a kábeltartónál fogva, mivel a kábeltartók eltörhetnek, ami személyi sérüléshez vagy a TV megrongálódásához vezethet.

## A gomb használata

(Típusfüggő)

A TV-funkciókat egyszerűen vezérelheti a gomb mozgásával.

### MEGJEGYZÉS

- Az LH57/59 sorozat nem rendelkezik joystick gombbal, csak be/kikapcsoló gombokkal.

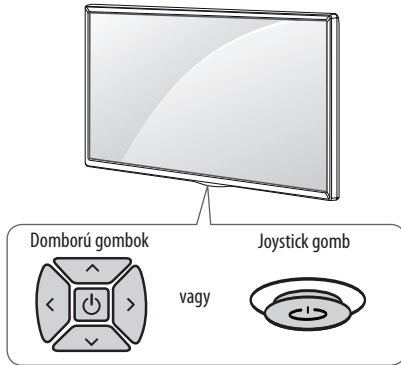

## Alapfunkciók

		Bekapcsolás (Megnyomásra) Kikapcsolás (Nyomva tartásra) <sup>1</sup>
		Hangerő-szabályozás
		Csatornaválasztás

1 A futó alkalmazások bezárulnak, a folyamatban lévő felvételek leállnak.

## A menü beállítása

A TV bekapcsolt állapotában nyomja meg a gombot. A menübeállításokat a gombok megnyomásával és mozgatásával állíthatja be.

	A készülék kikapcsolása.
	A képernyőmenü bezárása és visszatérés TV üzemmódba.
	A bemeneti jelforrás módosítása.
	A gyorsmenü megnyitása.

## Felszerelés asztalra

- Emelje fel a TV-készüléket, és állítsa az asztalon függőleges helyzetbe.
  - A megfelelő szellőzés érdekében hagyjon a faltól (legalább) 10 cm helyet.

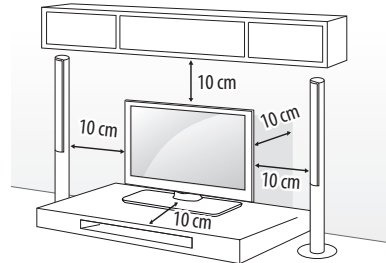

- Csatlakoztassa a tápkábelt a fali aljzatba.

### FIGYELEM

- Ne helyezze a TV-t hőforrások közelébe vagy tetejére, mivel ez tüzet vagy egyéb kárt okozhat.

## A TV falhoz rögzítése

(Ez a lehetőség nem minden típus esetén áll rendelkezésre.)

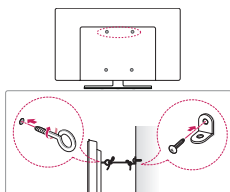

- Helyezze szemescsavarokat vagy a TV-konzolokat és csavarokat a TV hátlapjára, majd húzza meg azokat.
  - Ha a készülékben csavarok találhatók a szemescsavarok helyén, először távolítsa el a csavarokat.
- Rögzítse a falhoz a fali tartókonzolokat a csavarokkal. Párosítsa össze a fali tartókonzol és a TV hátlapján lévő szemescsavarok helyét.
- Erős kötél segítségével kösse össze a szemescsavarokat és a fali tartókonzolokat. Tartsa a kötelet a sima felületre vízszintesen.

### ! FIGYELEM

- Gondoskodjon arról, hogy gyermekek ne másszanak fel a TV-készülékre, illetve ne kapaszkodjanak bele abba.

### ! MEGJEGYZÉS

- A TV biztonságos elhelyezése érdekében megfelelő méretű és teherbírású állványt vagy szekrényt használjon.
- A konzolok, csavarok és kötelek nem tartozékok. Kiegészítő tartozékokat a helyi termékforgalmazótól szerezhet be.

## Felszerelés falra

Elővigyázatosan rögzítsen egy fali tartókonzolt a TV hátlapjára, majd szerelje a fali tartókonzolt egy stabil, padlóra merőlegesen álló falra. Ha más építőanyagokhoz rögzíti a TV-készüléket, hívjon szakembert. Az LG azt javasolja, hogy a fali rögzítést bízzák szakemberre. Mindazonáltal az LG fali tartókonzol használatát javasoljuk. Az LG fali tartókonzol csatlakoztatott kábelekkel együtt is egyszerűen mozgatható. Ha nem az LG fali tartókonzoltját használja, kérjük, használjon olyan tartókonzolt, mellyel a készülék biztonságosan rögzíthető a falhoz úgy, hogy a kábelek számára is marad elég hely. A rögzített tartókonzol felszerelése előtt javasolt csatlakoztatni a kábeleket.

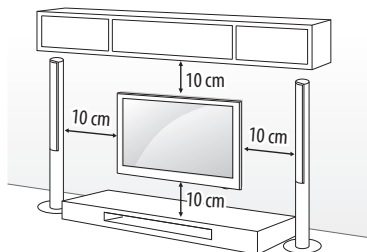

Feltétlenül a VESA-szabványnak megfelelő csavarokat és fali tartókonzolokat használja. A falikonzol-készletek szabványos méreteit a következő táblázat tartalmazza.

### Külön megvásárolható tartozékok (falikonzol)

<b>Típus</b>	32/43LH57** 32/43LH59** 32/40/43LH60** 32/43LH61**	49LH57** 49LH59** 49/55LH60** 49/55LH61**
<b>VESA (A x B) (mm)</b>	200 x 200	300 x 300
<b>Szabványos csavar</b>	M6	M6
<b>Csavarok száma</b>	4	4
<b>Falikonzol</b>	LSW240B MSW240	LSW350B MSW240
<b>Típus</b>	55LH57** 55LH59**	
<b>VESA (A x B) (mm)</b>	400 x 400	
<b>Szabványos csavar</b>	M6	
<b>Csavarok száma</b>	4	
<b>Falikonzol</b>	LSW440B MSW240	

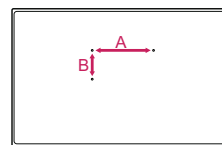

## ⚠ FIGYELEM

- Mielőtt a TV-készüléket a falra szereli, távolítsa el az állványt a csatlakoztatás műveleteinek fordított sorrendű elvégzésével.

## ! MEGJEGYZÉS

- A fali tartókonzol felszerelésekor használja a mellékelt öntapadós címkét vagy a védőborítást. Ez az öntapadós címke vagy a védőborítás megvédi a nyílást a felgyülemelő portól és kosztól. (Csak mellékelt címke vagy védőborítás esetén)

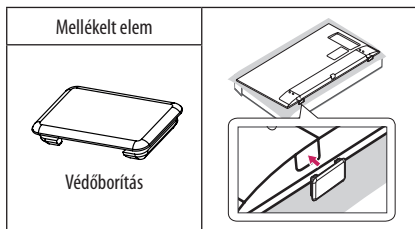
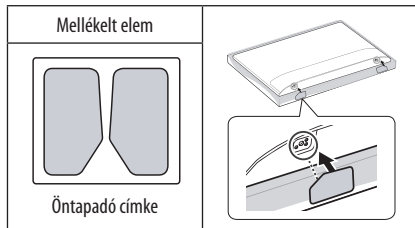
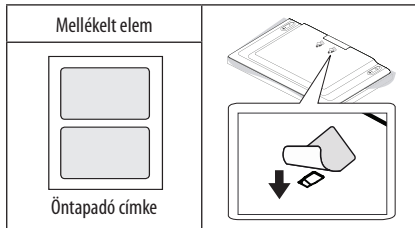

- A fali tartókonzol felszerelésekor ajánlott az állvány rögzítőhelyének megfelelő védelme a kosztól és a rovaroktól (például ragasztószalaggal). (Típusfüggő)

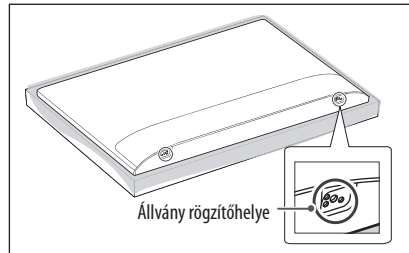

- Fali tartókonzol TV-készülékhez való rögzítésekor a TV függőleges dőlésszögének beállításához helyezze be a fali tartókonzol távtartóit a TV falra szereléséhez kialakított lyukaiba. (Kizárólag, ha az alábbi elem mellékelve van)

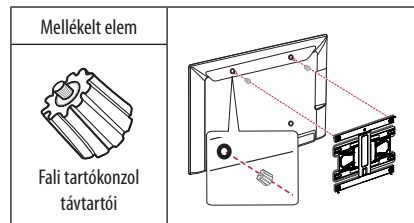

- Az állvány formájától függően egy lapos szerszám segítségével távolítsa el a burkolatot, az alábbi ábra szerint. (pl. lapos csavarhúzó) (Kizárólag, ha az alábbi elem mellékelve van)

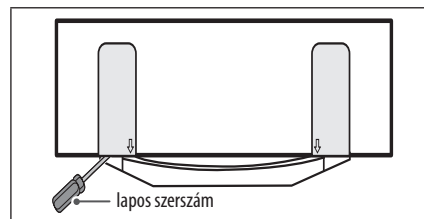

## Csatlakozások (értesítések)

Csatlakoztasson különböző külső eszközöket a TV-készülékhez, és váltson át bemeneti módra a külső eszköz kiválasztásához. Külső eszköz csatlakoztatására vonatkozó további tudnivalókat az egyes eszközök használati útmutatójában talál.

A csatlakoztatható külső eszközök: HD-vevőkészülékek, DVD-lejátszók, videomagnók, audiorendszerek, USB-tárolóeszközök, számítógépek, játékeszközök és egyéb külső eszközök.

### ! MEGJEGYZÉS

- A külső eszköz csatlakozása függhet a típustól.
- Csatlakoztassa a külső eszközöket a TV-készülékhez a TV-port sorrendjétől függően.
- Ha DVD-felvevőn vagy videomagnón rögzít egy TV-műsort, győződjön meg róla, hogy a TV jelbemeneti kábelét a DVD-felvevőn vagy a videomagnón keresztül csatlakoztatta a TV-hez. A felvételre vonatkozó további tudnivalókat a csatlakoztatott eszköz használati útmutatójában találja meg.
- A használatra vonatkozó utasítások a külső berendezés használati útmutatójában találhatók.
- Ha játékeszközt csatlakoztat a TV-készülékhez, használja az adott eszköz saját kábelét.
- Előfordulhat, hogy PC módban felbontással, a függőleges mintával, a kontraszttal vagy a fényerővel kapcsolatos zaj lép fel. Zaj esetén módosítsa a PC kimenetet más felbontásra, módosítsa a képfirésztési sebességet más értékre, vagy állítsa be a fényerőt és a kontrasztot a KÉP menüben, amíg tiszta nem lesz a kép.
- PC-módban előfordulhat, hogy egyes felbontási beállítások a grafikus kártyától függően nem működnek megfelelően.

## Az antenna csatlakoztatása

Csatlakoztassa a TV-t egy fali antennaaljzatba egy RF-kábellel (75 Ω).

- 2-nél több TV használatához használjon jelelosztót.
- Nem megfelelő képminőség esetében alkalmazzon jeleerősítőt a minőség javítása érdekében.
- Ha a csatlakoztatott antenna használatával a képminőség gyenge, állítsa be az antennát a megfelelő irányba.
- Az antennakábel és az átalakító nem tartozék.
- Támogatott DTV Audio: MPEG, Dolby Digital, Dolby Digital Plus, HE-AAC

## Műholdvevő csatlakoztatása

(Csak műholdvevős típusoknál)

Csatlakoztassa a TV-készüléket a műholdvevő antennához tartozó aljzathoz RF kábellel (75 Ω).

## CI-modul csatlakoztatása

(Típusfüggő)

A kódolt (fizetős) szolgáltatások megtekintése digitális TV üzemmódban.

- Győződjön meg arról, hogy a CI-modult a megfelelő irányban helyezte be a PCMCIA kártyanyílásba. Ha a modul nem megfelelően helyezte be, azzal károsíthatja a TV-készüléket és a PCMCIA kártyanyílást.
- Ha a CI+ CAM csatlakoztatása után a tévé nem játszik le sem video-, sem audiotartalmat, vegye fel a kapcsolatot a földi sugárzású/kábel/műholdas adás szolgáltatójával.

## USB-csatlakoztatás

Előfordulhat, hogy egyes USB-elosztók nem működnek. Ha a készülék nem érzékeli az USB-elosztón keresztül csatlakozó USB-eszközt, csatlakoztassa azt közvetlenül a TV-készülék USB-portjához.

## Egyéb csatlakozások

Csatlakoztasson külső eszközöket TV-jéhez. A legjobb kép- és hangminőség érdekében a külső eszközöket HDMI-kábellel csatlakoztassa a TV-hez. Egyes kábeleket külön kell megvásárolni.

### ! MEGJEGYZÉS

- Támogatott HDMI hangformátum :  
Dolby Digital (32 kHz, 44,1 kHz, 48 kHz),  
DTS (44,1 kHz, 48 kHz),  
PCM (32 kHz, 44,1 kHz, 48 kHz, 96 kHz, 192 kHz)  
(Típusfüggő)

# Távírányító

(Típusfüggő)

A használati útmutatóban található leírások a távirányító gombjai alapján készültek. Kérjük, figyelmesen olvassa el az útmutatót, és annak megfelelően használja a TV-készüléket.

Az elemek cseréjéhez nyissa ki az elemtartó fedelét, majd cserélje ki az (1,5 V AAA) elemeket, ügyelve a rekesz belsejében található megfelelő  $\oplus$  és  $\ominus$  jelzésű végekre, majd zárja be az elemtartó fedelét. Az elemeket a behelyezéssel fordított sorrendben kell kivenni.

A távirányítót mindig a TV érzékelője felé kell tartani.

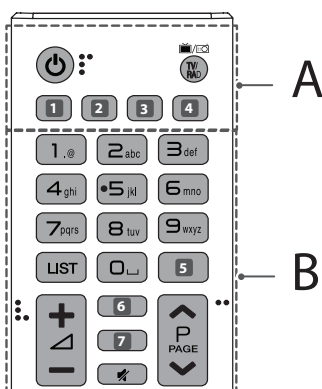

## A

**⏻ (BE- ÉS KIKAPCSOLÓGOMB)** A TV be- és kikapcsolása.

**TV/RAD** A rádió-, TV- és DTV-programok kiválasztása.

**1, 4** **(BEMENET)** A bemeneti jelforrás módosítása.

(Típusfüggő)

**1, 4** **SUBTITLE** Digitális üzemmódban a választott felirat megjelenítése. (Típusfüggő)

**2** **(Gyorsbeállítások)** A Gyorsbeállítások megnyitása.

(Típusfüggő)

**2** **AD** Az AD gomb megnyomásával az audió leírás funkció bekapcsol. (Típusfüggő)

**3** **INFO** Az aktuális program, illetve képernyő adatait jeleníti meg. (Típusfüggő)

**3** **LIVE ZOOM** A kiválasztott területet ráközelítéssel megtekintheti teljes képernyőn is. (Típusfüggő)

**3** **RATIO** Kép átméretezése. (Típusfüggő)

## B

**Számos gombok** Számok bevitelére szolgálnak.

**Betűgombok** Betűk bevitelére. (Típusfüggő)

**LIST** Megjeleníti az elmentett programok listáját.

**⏏ (Szóköz)** Szóköz beillesztése a képernyő-billentyűzeten. (Típusfüggő)

**5, 7** **GUIDE** A programkalauz megjelenítése. (Típusfüggő)

**5** **Q.VIEW** Visszalépés az előző programhoz. (Típusfüggő)

**+ / -** A hangerő szabályozása.

**3** **INFO** Az aktuális program, illetve képernyő adatait jeleníti meg. (Típusfüggő)

**6, 7** **Q (KERESÉS)** Tartalom, például TV-műsorok, filmek vagy egyéb videók kereséséhez írja be a keresendő kifejezést a webes keresőmezőbe. (Típusfüggő)

**6** **FAV** A kedvenc programok listájának megnyitása. (Típusfüggő)

**⚡ (NÉMÍTÁS)** Az összes hang elnémítása.

**^ P v** Tallózás a mentett programok között.

**^ PAGE v** Lépés az előző vagy a következő képernyőre.

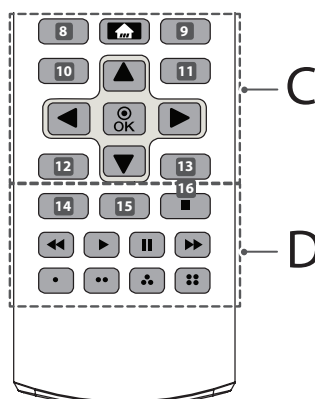

## C

- 8** **RECENT** Megjeleníti az előzményeket. (Típusfüggő)
- 8**, **9**, **10**, **11**, **12**, **13** **Teletext gombok** (≡ **TEXT, T.OPT**) A Teletext funkció vezérlőgombjai. (Típusfüggő)
- 10** **(FŐMENÜ)** A FŐMENÜ megnyitása.
- 9** **LIVE MENU** Megjeleníti az Ajánlott, Program, Keresés és Felvett menüpontok listáját. (Típusfüggő)
- 10**, **12** **BACK** Visszatérés az előző szintre. (Típusfüggő)
- 10** **Gyorsbeállítások** A Gyorsbeállítások megnyitása. (Típusfüggő)
- 11**, **13** **EXIT** A menük törlése a képernyőről és visszatérés TV üzemmódba. (Típusfüggő)
- 11** **Q.MENU** A gyorsmenük megnyitása. (Típusfüggő)
- Navigációs gombok (fel/le/balra/jobbra)** Görgetés a menük és az opciók között.
- OK** Menük vagy opciók kiválasztása, illetve a bevitt adatok jóváhagyása.

## D

- 14** **AD** Az AD gomb megnyomásával az audió leírás funkció bekapcsol. (Típusfüggő)
- 14** **INFO** Az aktuális program, illetve képernyő adatait jeleníti meg. (Típusfüggő)
- 15** **REC/\*** Felvétel megkezdése és a felvétel menü megjelenítése. (Csak Time Machine<sup>Ready</sup> típus esetén) (Típusfüggő)
- 13** **LIVE ZOOM** A kiválasztott területet ráközelítéssel megtekintheti teljes képernyőn is. (Típusfüggő)
- 15** **SLEEP** Elalvás időzítő beállítása. (Típusfüggő)
- 15** **APP/\*** MHP TV menüforrás kiválasztása. (Típusfüggő)
- 16** **LIVE TV** Visszatérés az élő tévéműsorhoz. (Típusfüggő)
- Vezérlőgombok** (■, ►, II, ◀, ▶) Hozzáférhet olyan prémium és videotartalmakhoz valamint készülékekhez, melyek támogatják a SIMPLINK-et.
- Színes gombok** Ezek egyes menük alatt speciális funkciókat jelenítenek meg.
- (●): Piros, (●●): Zöld, (●●●): Sárga, (●●●●): Kék

## Licencek

A támogatott licencek típusától függően eltérőek lehetnek. A licencekkel kapcsolatos további tudnivalókért látogasson el a [www.lg.com](http://www.lg.com) webhelyre.



## Információk a nyílt forráskódú szoftverrel kapcsolatban

Ha hozzá kíván jutni a forráskódhoz GPL, LGPL, MPL és a készülék által tartalmazott más nyílt forráskódú licencek alapján, látogasson el a következő webhelyre: <http://opensource.lge.com>.

A forráskód mellett minden hivatkozott licencfeltétel, jótállási nyilatkozat és szerzői jogi közlemény letölthető.

Az LG Electronics - térítés ellenében -, CD-ROMon hozzáférhetővé teszi a forráskódot. A lemez ára a forgalmazás költségeit (pl. az adathordozó ára, szállítási és kezelési költség) tartalmazza. A CD-ROMot a következő címen lehet megrendelni e-mailben: [opensource@lge.com](mailto:opensource@lge.com). Ez az ajánlat a készülék megvásárlásától számított három (3) évig érvényes.

## Külső vezérlőeszköz beállítása

A külső vezérlőeszköz beállításához szükséges információkért keresse fel a [www.lg.com](http://www.lg.com) weboldalt.

## Hibaelhárítás

A TV nem irányítható a távirányítóval.

- Ellenőrizze a készüléken a távirányító érzékelőjét, majd próbálkozzon újra.
- Ellenőrizze, hogy nincs-e a jelet akadályozó tárgy a készülék és a távirányító között.
- Ellenőrizze, hogy az elemek továbbra is működnek-e és megfelelően be vannak-e helyezve (+ - +, - - -).

Nem látható kép és nem hallható hang.

- Ellenőrizze, be van-e kapcsolva a készülék.
- Ellenőrizze, a tápkábel csatlakozik-e a fali aljzatba.
- Más készülékek csatlakoztatásával ellenőrizze, hogy hibás-e a fali aljzat.

A TV hirtelen kikapcsol.

- Ellenőrizze az energiaellátás beállításait. A tápellátás zavara állhat fenn.
- Ellenőrizze, hogy az **Elalvás időzítő / Időzítő kikapcsolása** funkció aktív-e az **Időzítők** menüpontban.
- Ha a TV bekapcsolt állapota közben nincs jel, a TV 15 perces inaktív állapotot követően automatikusan kikapcsol.

A számítógéphez való csatlakozásnál (HDMI) a „Nincs jel” vagy „Érvénytelen formátum” üzenet jelenik meg.

- A távirányító segítségével kapcsolja ki, majd újra be a készüléket.
- Csatlakoztassa ismét az HDMI kábelt.
- Indítsa újra a számítógépet, úgy, hogy a TV-készülék már be van kapcsolva.

## Műszaki adatok

Vezeték nélküli modul specifikációi

- Mivel a sávcatornák országoként eltérhetnek, a felhasználó nem változtathatja meg vagy állíthatja be a működési frekvenciát. Ezt a terméket a regionális frekvenciabázis szerint állították be.
- A felhasználó biztonsága érdekében legalább 20 centiméteres távolságnak kell lennie közte és a készülék között felszerelés és működtetés közben.

A vezeték nélküli LAN modul (TWFM-B006D) specifikációja

Normál	IEEE802.11a/b/g/n
Frekvencia-tartomány	Kimeneti teljesítmény (max.)
2400 - 2483,5 MHz 5150 - 5250 MHz 5725 - 5850 MHz (Az Európai Unión kívüli országokra vonatkozóan)	14 dBm 12,5 dBm 15,5 dBm

CI modul (szél. x mag. x mély.)	100,0 mm x 55,0 mm x 5,0 mm	
Környezeti feltételek	Üzemi hőmérséklet	0 °C – 40 °C
	Üzemi páratartalom	Legfeljebb 80 %
	Tárolási hőmérséklet	-20 °C – 60 °C
	Tárolási páratartalom	Legfeljebb 85 %

MAGYAR

	Digitális TV	Analóg TV
<b>Televíziós rendszer</b>	DVB-T/T2* DVB-C DVB-S*/S2*	PAL/SECAM B/G/I/D/K, SECAM L/L'
<b>Lefedtettség</b>	VHF, UHF, C-Band*, Ku-Band*	VHF : E2 – E12 UHF : E21 – E69 CATV : S1 – S20 HYPER : S21 – S47
<b>Tárolható programok maximális száma</b>	6000	2000 (LH57**) 3000 (LH59**, LH60**, LH61**)
<b>Külső antenna impedanciája</b>	75 Ω	

\* Csak DVB-T2/C/S/S2 támogatású típusoknál

<b>AC-DC adapter</b>	<b>32LH57**, 32LH59**</b>
	Gyártó : APD Típus : DA-48G19 Gyártó : Lien Chang Típus : LCAP45
	Bemenet : AC 100 - 240 V ~ 50/60 Hz Kimenet : DC 19 V --- 2,53 A





## INSTRUKCJA OBSŁUGI

# Zasady bezpieczeństwa i informacje dodatkowe

LED TV\*

\* W telewizorze LED firmy LG zastosowano ekran LCD z podświetleniem LED.

Przed rozpoczęciem korzystania z urządzenia należy uważnie przeczytać instrukcję obsługi. Po przeczytaniu warto ją zachować do dalszego wykorzystania.

[www.lg.com](http://www.lg.com)

# Instrukcje dotyczące bezpieczeństwa



Przed rozpoczęciem korzystania z produktu należy dokładnie zapoznać się z zasadami bezpieczeństwa.

## ▲ OSTRZEŻENIE



Nie wolno umieszczać telewizora ani pilota w następujących typach miejsc:

- Miejsca narażone na bezpośrednie działanie promieni słonecznych
- Miejsca o wysokiej wilgotności, np. łazienka
- W pobliżu źródeł ciepła, takich jak piece lub inne urządzenia wytwarzające ciepło
- W pobliżu blatów kuchennych lub nawilżaczy powietrza, gdzie urządzenie będzie narażone na działanie pary lub tłuszczów;
- Miejsca narażone na działanie deszczu lub wiatru
- W pobliżu pojemników z wodą, np. wazonów

Nieprzestrzeganie tych zaleceń grozi pożarem, porażeniem prądem, awarią lub zniekształceniem produktu.



Nie należy umieszczać produktu w miejscu, w którym może być narażony na kontakt z pyłem.

Nieprzestrzeganie tego zalecenia może spowodować zagrożenie pożarowe.

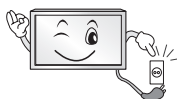

Wtyczka przewodu zasilającego jest urządzeniem odłączającym produkt od sieci. Wtyczka musi być łatwo dostępna.



Nie wolno dotykać przewodu zasilającego mokrymi rękoma. Jeśli styki są mokre lub pokryte kurzem, należy je dokładnie wysuszyć lub wytrzeć z nich kurz.

Nadmierna wilgoć może doprowadzić do śmiertelnego porażenia prądem.



Przewód zasilający musi być podłączony do gniazdka ze stykiem ochronnym. (Nie dotyczy urządzeń niewymagających stosowania styku ochronnego). Nieprzestrzeganie tego zalecenia grozi śmiertelnym porażeniem prądem lub wystąpieniem innych obrażeń.



Przewód zasilający należy dokładnie podłączyć do gniazda i urządzenia. Niedokładne włożenie wtyczki przewodu zasilającego grozi pożarem.



Należy dopilnować, by przewód zasilający nie stykał się z gorącymi przedmiotami, np. grzejnikami. Nieprzestrzeganie tego zalecenia może spowodować pożar lub porażenie prądem elektrycznym.



Nie wolno kłaść ciężkich przedmiotów lub samego urządzenia na przewodach zasilających. Nieprzestrzeganie tego zalecenia może spowodować pożar lub porażenie prądem elektrycznym.



Należy zagiąć doprowadzony do budynku z zewnątrz przewód antenowy, aby uniemożliwić spływanie do środka wody deszczowej. Niezastosowanie się do tego zalecenia może spowodować uszkodzenie przez wodę wnętrza urządzenia lub porażenie elektryczne.



Podczas montażu telewizora na ścianie należy uważać, aby przewód zasilający i przewody sygnałowe nie znajdowały się z tyłu telewizora. Niezastosowanie się do tego zalecenia może spowodować pożar lub porażenie prądem.

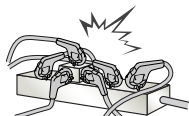

Nie wolno podłączać zbyt wielu urządzeń elektrycznych do jednego gniazdka sieciowego z wieloma wejściami. Niezastosowanie się do tego zalecenia może spowodować przegrzanie gniazdka, a w konsekwencji pożar.

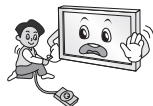

Produktu nie wolno opuścić ani przewrócić podczas podłączania urządzeń zewnętrznych.

Może to spowodować obrażenia ciała lub uszkodzenie produktu.



Materiały chroniące przed wilgocią oraz winylowe opakowania należy przechowywać w miejscu niedostępnym dla dzieci.

Materiał chroniący przed wilgocią jest szkodliwy w przypadku spożycia. W razie przypadkowego spożycia należy wymusić wymioty i udać się do najbliższego szpitala. Poza tym opakowania winylowe mogą spowodować uduszenie, dlatego należy przechowywać je w miejscu niedostępnym dla dzieci.



Należy dopilnować, aby telewizor był zamontowany w sposób bezpieczny dla dzieci, a w szczególności uniemożliwiający jego przewrócenie, bądź próby wspinania się na niego przez dziecko. W przypadku nieprzestrzegania tego zalecenia telewizor może przewrócić się i spowodować poważne obrażenia.



Po wyjęciu zużytych baterii z urządzenia należy uważać, aby nie zostały one zjedzone przez dzieci.

W przypadku zjedzenia baterii należy natychmiast udać się do lekarza.



Nie wolno wkładać przedmiotów przewodzących prąd (np. metalowych prętów) w końcówkę przewodu zasilającego, gdy drugi koniec jest podłączony do gniazdka elektrycznego. Poza tym nie wolno dotykać przewodu zasilającego bezpośrednio po podłączeniu go do gniazdka. Niezastosowanie się do tego zalecenia grozi śmiertelnym porażeniem prądem. (Zależnie od modelu)



W pobliżu produktu nie wolno przechowywać żadnych łatwopalnych substancji. Istnieje ryzyko wybuchu lub pożaru spowodowanego lekkomyślnym przechowywaniem łatwopalnych substancji.



Nie wolno wrzucać do wnętrza produktu metalowych przedmiotów, takich jak monety, spinki do włosów, pręty lub druty, a także łatwopalnych przedmiotów, takich jak papier czy zapalniczki. Należy zwrócić szczególną uwagę, by zapobiec takiemu postępowaniu dzieci. Takie postępowanie grozi porażeniem prądem, pożarem lub uszkodzeniem ciała. W przypadku wrzucenia jakiegokolwiek przedmiotu do wnętrza produktu należy odłączyć przewód zasilający i skontaktować się z centrum obsługi.



Nie należy spryskiwać produktu wodą ani przecierać go łatwopalnymi substancjami (np. rozcieńczalnikiem lub benzenem). Niezastosowanie się do tego zalecenia grozi pożarem lub porażeniem prądem.



Należy unikać uderzania produktu lub upuszczania innych obiektów na produkt oraz obijania ekranu.

Niezastosowanie się do tego zalecenia grozi uszkodzeniem ciała i uszkodzeniem produktu.



Nie wolno dotykać produktu ani anteny podczas wyładowań atmosferycznych i burzy. Niezastosowanie się do tego zalecenia grozi śmiertelnym porażeniem prądem.



Nie wolno dotykać gniazdka w przypadku ułatnienia się gazu. W takim przypadku należy najpierw otworzyć okna w celu wywietrzenia pomieszczenia. Nieprzestrzeganie tego zalecenia może spowodować powstanie iskier, a w konsekwencji pożar lub poparzenie.



Nie należy samodzielnie rozmontowywać, naprawiać ani modyfikować urządzenia. Niezastosowanie się do tego zalecenia grozi pożarem lub porażeniem prądem.

W celu kontroli, kalibracji lub naprawy urządzenia należy skontaktować się z serwisem.



W przypadku wystąpienia którejkolwiek z opisanych niżej sytuacji należy natychmiast odłączyć produkt i skontaktować się z najbliższym centrum serwisowym.

- Produkt został uderzony
- Produkt jest uszkodzony
- Do wnętrza produktu dostały się jakieś przedmioty
- Produkt wydzieliał dym lub dziwny zapach

Niezastosowanie się do tego zalecenia może spowodować pożar lub porażenie prądem elektrycznym.



Jeśli urządzenie ma nie być przez dłuższy czas używane, należy odłączyć przewód zasilający produktu. Osadzający się kurz może spowodować pożar, a przepalenie izolacji może spowodować nieszczelność przewodów elektrycznych, porażenie prądem lub pożar.



Nie należy narażać urządzenia na kontakt z wilgocią ani kapiącą lub rozlaną wodą. Nie wolno stawiać na nim jakichkolwiek przedmiotów wypełnionych płynami, np. wazonów.

Produktu nie należy instalować w miejscach, gdzie będzie narażony na działanie tłuszczów lub mgły olejowej, ponieważ może to spowodować uszkodzenie produktu i jego upadek.



Jeśli do produktu (np. do zasilacza sieciowego, przewodu zasilającego lub telewizora) przedostaną się woda lub inne substancje, należy odłączyć kabel zasilający i natychmiast skontaktować się z centrum serwisowym. Nieprzestrzeganie tego zalecenia może skutkować pożarem lub porażeniem prądem elektrycznym.

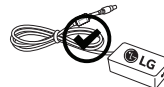

Należy stosować wyłącznie zasilacz sieciowy i przewód zasilający zatwierdzony przez firmę LG Electronics. Nieprzestrzeganie tych zaleceń grozi pożarem, porażeniem prądem, awarią lub znieszkodliwieniem produktu.



Nie należy rozmontowywać zasilacza sieciowego ani przewodu zasilającego. Nieprzestrzeganie tego zalecenia może skutkować pożarem lub porażeniem prądem elektrycznym.



Z zasilaczem należy obchodzić się ostrożnie, aby nie narażać go na wstrząsy. Wstrząs może spowodować uszkodzenie urządzenia.

## PRZESTROGA



Produkt należy ustawić w miejscu, w którym nie występują zakłócenia spowodowane falami radiowymi.



Należy zapewnić wystarczającą ilość miejsca między anteną zewnętrzną a liniami zasilania, aby zapobiec ich zetknięciu w razie upadku anteny. Nieprzestrzeganie tego zalecenia grozi porażeniem prądem elektrycznym.



Urządzenia nie wolno instalować w miejscach, z których mógłby spaść, takich jak niestabilne półki lub powierzchnie pochylone. Należy unikać także miejsc, gdzie występują drgania lub podtrzymanie całości produktu jest niemożliwe. W przeciwnym razie produkt może spaść lub przewrócić się, co grozi obrażeniami ciała lub uszkodzeniem urządzenia.



W przypadku zainstalowania telewizora na podstawie należy zabezpieczyć go przed ryzykiem przewrócenia się. W przeciwnym wypadku produkt może przewrócić się i spowodować obrażenia.

W przypadku montażu produktu na ścianie należy przykręcić uchwyty montażowy zgodny ze standardem VESA (opcjonalny) do tyłu obudowy. W trakcie instalacji urządzenia za pomocą uchwytu ściennego (opcjonalnego) należy je dokładnie przymocować, aby nie spadło.

Korzystać można jedynie z wyposażenia dodatkowego i akcesoriów zalecanych przez producenta.



Podczas instalacji anteny należy skorzystać z pomocy wykwalifikowanego personelu serwisowego. Nieprzestrzeganie tego zalecenia może spowodować zagrożenie pożarowe lub ryzyko porażenia prądem elektrycznym.

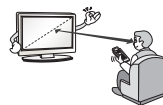

Zalecamy oglądanie telewizji z zachowaniem odległości od ekranu co najmniej 2–7 razy większej niż długość przekątnej ekranu. Oglądanie telewizji przez zbyt długi czas może spowodować problemy z ostrością widzenia.

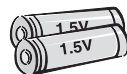

Należy używać baterii tylko określonego typu. Nieprzestrzeganie tego zalecenia może spowodować uszkodzenie pilota zdalnego sterowania.

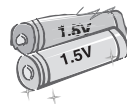

Nie wolno mieszać nowych baterii ze starymi. Nieprzestrzeganie tego zalecenia może spowodować przegrzanie się baterii i wyciek elektrolitu.

Baterii nie wolno wystawiać na działanie wysokiej temperatury, np. poprzez wystawienie na bezpośrednie działanie światła słonecznego, umieszczenie w pobliżu otwartego kominka lub grzejnika elektrycznego.

Baterii jednorazowego użytku NIE wolno umieszczać w ładowarce.



Między pilotem a czujnikiem nie powinno być żadnych obiektów.



Promienie słoneczne lub silne światło innego rodzaju mogą zakłócać sygnał pilota zdalnego sterowania. W takim przypadku należy zmniejszyć poziom jasności w pomieszczeniu.

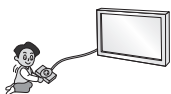

W przypadku podłączania urządzeń zewnętrznych, takich jak konsole do gier wideo, należy dopilnować, aby długość przewodów była wystarczająca. W przeciwnym razie produkt może spaść, co grozi obrażeniami ciała lub uszkodzeniem urządzenia.



Nie wolno włączać/wyłączać urządzenia przez włożenie wtyczki do gniazdka lub wyciągnięcie jej. (Nie wolno używać wtyczki jako włącznika). Może to spowodować awarię produktu lub porażenie prądem.



Prosimy przestrzegać poniższych instrukcji instalacji, aby zapobiec przegrzaniu się produktu.

- Odległość pomiędzy urządzeniem a ścianą powinna być większa niż 10 cm.
- Produktu nie należy instalować w miejscu pozbawionym wentylacji (np. na półce biblioteczki lub w szafce).
- Produktu nie należy umieszczać na dywanie czy poduszcze.
- Nie wolno blokować otworu wentylacyjnego (np. obrusem lub firaną).

Niestosowanie się do tych zaleceń grozi pożarem.

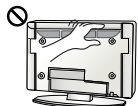

W przypadku długiego oglądania telewizji należy unikać dotykania otworów wentylacyjnych telewizora, ponieważ mogą one się silnie nagrzewać. Nie wpływa to na prawidłowe działanie i jakość pracy produktu.

Należy regularnie sprawdzać przewód urządzenia. Jeśli widoczne są uszkodzenia lub przepalone miejsca, należy odłączyć przewód i przerwać korzystanie z urządzenia aż do momentu, gdy zużyty element zostanie wymieniony przez autoryzowany punkt serwisowy na odpowiedni nowy przewód.



Nie wolno dopuścić do gromadzenia się kurzu na wtyczce lub gniazdku. Nieprzestrzeganie tego zalecenia może spowodować zagrożenie pożarowe.



Przewód zasilający należy zabezpieczyć przed fizycznymi przecięciami i uszkodzeniem mechanicznym (tj. skręceniem, zagięciem, zaciskaniem, przytrząskiwaniem drzwiami i podeptaniem). Należy zwracać szczególną uwagę na wtyczki, gniazdka oraz miejsce, w którym przewód łączy się z urządzeniem.



Nie należy mocno naciskać na panel rękoma ani ostrymi przedmiotami, np. gwoździami, paznokciami, pilnikiem, ołówkiem lub długopisem, oraz należy unikać zadrapania panelu.



Należy unikać dotykania ekranu lub naciskania go palcami przez dłuższy czas. Może to spowodować tymczasowe zniekształcenie obrazu na ekranie.



Przed przystąpieniem do czyszczenia produktu i jego części należy odłączyć go od źródła zasilania. Produkt należy przetrzeć miękką szmatką. Używanie nadmiernej siły może spowodować porysowanie lub odbarwienie powierzchni. Nie wolno używać preparatów aerozolowych na bazie wody ani wilgotnej szmatki. W żadnym wypadku nie wolno używać środków czyszczących do szyb, nabyśczaczy samochodowych lub przemysłowych, substancji żrących, wosków, benzenu, alkoholu itp, ponieważ grozi to uszkodzeniem produktu i jego panelu. Nieprzestrzeganie tych zaleceń grozi pożarem, porażeniem prądem lub uszkodzeniem produktu (zniekształceniem, korozją lub pęknięciem).

Jeśli urządzenie jest podłączone do gniazdka elektrycznego, wyłączenie urządzenia za pomocą wyłącznika nie spowoduje odłączenia go od źródła zasilania.



Aby odłączyć przewód, należy chwycić wtyczkę i wyciągnąć ją. Rozłączenie przewodów wewnątrz przewodu zasilającego może spowodować pożar.



W przypadku przenoszenia produktu należy najpierw wyłączyć zasilanie. Następnie należy odłączyć przewody zasilające, antenowe i inne przewody podłączeniowe.

Uszkodzenie telewizora lub przewodu zasilającego może spowodować pożar lub porażenie prądem.



Czynności związane z przenoszeniem i rozpakowywaniem produktu powinny wykonywać dwie osoby, ponieważ jest on ciężki. Niestosowanie się do tego zalecenia grozi obrażeniami ciała.



Czynności serwisowe powinny być wykonywane przez wykwalifikowany personel. Są one konieczne, jeśli urządzenie zostało uszkodzone w jakikolwiek sposób, np. poprzez uszkodzenie wtyczki lub przewodu zasilającego, oblanie cieczą, upuszczenie jakiegoś przedmiotu do wnętrza urządzenia lub wystawienie urządzenia na działanie deszczu lub wilgoci, a także w przypadku gdy produkt nie działa prawidłowo lub został upuszczony.



Jeśli urządzenie jest zimne, podczas włączania może wystąpić niewielkie migotanie obrazu. Jest to zjawisko normalne i nie świadczy o nieprawidłowym działaniu.



Panel jest zaawansowanym technologicznie produktem o rozdzielczości od dwóch do sześciu milionów pikseli. Na panelu mogą być widoczne czarne i/lub jasne, kolorowe punkty (czerwone, niebieskie lub zielone) o wielkości 1 ppm. Nie oznaczają one uszkodzenia ani nie wpływają na jakość i niezawodność działania produktu.

To zjawisko występuje również w produktach innych firm i nie może być podstawą do wymiany produktu lub zwrotu pieniędzy.



Jasność i kolor panelu mogą wydawać się różne w zależności od pozycji oglądającego (kąta oglądania).

Zjawisko to ma związek z charakterystyką panelu. Nie ma ono związku z jakością produktu i nie jest usterką.

Wyświetlanie przez długi czas nieruchomego obrazu może powodować pojawienie się na ekranie pozostałości nieruchomego obrazu. Dlatego należy unikać wyświetlania przez dłuższy czas nieruchomego obrazu na ekranie telewizora.

## Dźwięki

Odgłos trzaskania: odgłos trzaskania występujący podczas oglądania lub wyłączenia telewizora jest wynikiem termicznego kurczenia się plastiku w związku z temperaturą i wilgotnością. Ten odgłos jest typowy dla produktów wymagających deformacji termicznej. Szumienie obwodu elektrycznego/bzyczenie panelu: cichy dźwięk wytwarzany przez szybkie przełączanie obwodu, który dostarcza duże ilości prądu potrzebne do zasilania urządzenia. Występowanie i skala zjawiska różnią się w zależności od produktu. Ten dźwięk nie wpływa na jakość i niezawodność działania produktu.

W pobliżu telewizora nie wolno używać produktów elektrycznych o wysokim napięciu (takich jak elektryczna łapka na komary). Może to spowodować nieprawidłowe działanie urządzenia.

# Przygotowanie

POLSKI

## ! UWAGA

- Po pierwszym uruchomieniu telewizora od jego dostarczenia z fabryki inicjalizacja urządzenia może potrwać kilka minut. (Zależnie od modelu)
- Telewizor użytkownika może różnić się od pokazanego na ilustracji.
- Menu ekranowe telewizora użytkownika może się nieco różnić od przedstawionego w tej instrukcji.
- Dostępne menu i opcje mogą być różne w zależności od używanego źródła sygnału wejściowego i modelu produktu.
- W przyszłości funkcjonalność tego telewizora może zostać rozszerzona o nowe funkcje.
- Zawartość opakowania z produktem może być różna w zależności od modelu.
- W związku z unowocześnieniem funkcji dane techniczne produktu i treść instrukcji obsługi mogą ulec zmianie bez wcześniejszego powiadomienia.
- W celu zapewnienia wygody połączeń przewody HDMI i urządzenia USB powinny mieć końcówki o grubości mniejszej niż 10 mm i szerokości mniejszej niż 18 mm. Jeśli przewód lub karta pamięci USB nie pasują do portu USB w telewizorze, użyj przewodu przedłużającego, który obsługuje standard USB 2.0.

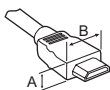

\*A ≤ 10 mm

\*B ≤ 18 mm

- Należy korzystać z certyfikowanego przewodu z logo HDMI.
- W przypadku używania niecertyfikowanego przewodu HDMI może wystąpić problem z wyświetlaniem obrazu lub błąd połączenia. (Zalecane typy przewodu HDMI)
  - Przewód High-Speed HDMI®/TM (długości maksymalnie 3 m)
  - Przewód High-Speed HDMI®/TM z obsługą sieci Ethernet (długości maksymalnie 3 m)
- Jak korzystać z rdzenia ferrytowego (Zależnie od modelu)
  - Zastosuj rdzeń ferrytowy na przewodzie zasilającym w celu zmniejszenia zakłóceń elektromagnetycznych. Owiń przewód zasilający jeden raz wokół rdzenia ferrytowego.

[Od strony ściany]

[Od strony telewizora]

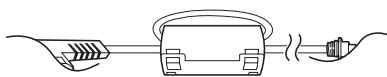

10 cm (+ / -2 cm)

## ! PRZESTROGA

- Aby zapewnić maksymalne bezpieczeństwo i długi czas eksploatacji urządzenia, nie należy podłączać do niego żadnych niezatwierdzonych akcesoriów.
- Jakiegokolwiek szkody i obrażenia ciała spowodowane stosowaniem niezatwierdzonych akcesoriów nie są objęte gwarancją.
- Niektóre modele mają cienką folię zespoloną z ekranem. Folia tej nie wolno usuwać.
- W trakcie przymocowywania podstawy do telewizora — telewizor powinien być położony ekranem w dół na miękkiej lub płaskiej powierzchni, aby zmniejszyć ryzyko jego zarysowania.
- Wkręty powinny być poprawnie włożone i wystarczająco mocno dokręcone. (Jeśli nie zostaną dokręcone wystarczająco mocno, telewizor może przechylać się do przodu po zamontowaniu.) Wkrętów nie należy dokręcać zbyt mocno, aby ich nie uszkodzić. Uszkodzenie wkrętów może uniemożliwić ich odpowiednie zamocowanie.

## Podnoszenie i przenoszenie telewizora

Przed podjęciem próby przeniesienia lub podniesienia telewizora należy przeczytać poniższe informacje. Pomogą one uniknąć jego porysowania lub uszkodzenia, a także zapewnić bezpieczny transport nieZależnie od modelu i rozmiarów.

- Zaleca się przenoszenie telewizora w oryginalnym kartonie lub opakowaniu.
- Przed uniesieniem lub przeniesieniem telewizora należy odłączyć przewód zasilający i wszystkie inne przewody.
- Telewizor należy trzymać ekranem zwróconym na zewnątrz, aby zapobiec uszkodzeniom.



- Telewizor należy chwycić mocno u góry i u dołu ramy. Nie wolno go trzymać za część przezroczystą, głośnik ani kratkę głośnika.

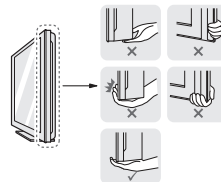

- Duży telewizor powinny przenosić przynajmniej 2 osoby.
- Niosąc telewizor, należy go trzymać w sposób pokazany na poniższej ilustracji.





- Podczas transportu telewizora należy chronić go przed wstrząsami i nadmiernymi drganiami.
- Podczas transportu telewizora należy go trzymać w pozycji pionowej – nie wolno obracać go na bok ani pochylać w lewo lub w prawo.
- Nie należy używać nadmiernej siły wobec obudowy, ponieważ jej zginanie lub wyginanie może spowodować uszkodzenie ekranu.
- Podczas korzystania z telewizora należy uważać, aby nie uszkodzić wystających przycisków.

### **PRZESTROGA**

- Należy unikać dotykania ekranu, ponieważ może to doprowadzić do jego uszkodzenia.
- Podczas przenoszenia telewizora nie trzymaj za uchwyty do przewodów. Uchwyty mogą pęknąć, a telewizor spaść, powodując obrażenia ciała u osób znajdujących się w pobliżu i uszkodzenie samego telewizora.

## Korzystanie z przycisku

(Zależnie od modelu)

Funkcjami telewizora można w łatwy sposób sterować, naciskając lub przesuwając przycisk nawigacji/ przycisk joysticka.

### **UWAGA**

- Urządzenia z serii LH57/59 nie mają przycisku joysticka, a tylko przyciski włączania/wyłączania zasilania.

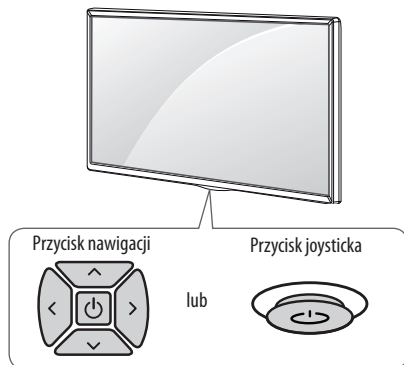

## Podstawowe funkcje

		Włączanie (Naciśnij) Wyłączanie (Naciśnij i przytrzymaj) <sup>1</sup>
		Regulacja głośności
		Przełączanie programów

1 Spowoduje to zamknięcie wszystkich aktualnie otwartych aplikacji, oraz zatrzymanie nagrywania.

## Dostosowywanie ustawień menu

Jeśli telewizor jest włączony, naciśnij przycisk jeden raz. Ustawienia menu można dostosować, naciskając lub przesuwając przyciski.

	Wyłączenie zasilania.
	Zamknięcie menu ekranowych i powrót do trybu oglądania telewizji.
	Zmiana źródła sygnału wejściowego.
	Dostęp do menu ustawień.

## Montaż na płaskiej powierzchni

- 1 Podnieś telewizor i ustaw go na płaskiej powierzchni w pozycji pionowej.
  - Pozostaw co najmniej 10-centymetrowy odstęp od ściany w celu zapewnienia odpowiedniej wentylacji.

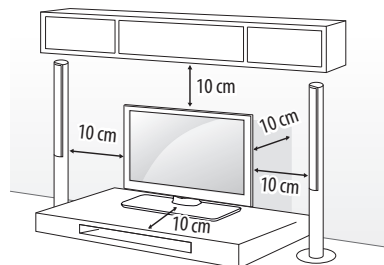

- 2 Podłącz przewód zasilający do gniazdka sieciowego.

### **PRZESTROGA**

- Telewizora nie wolno umieszczać w pobliżu źródeł ciepła ani na nich, ponieważ grozi to pożarem lub uszkodzeniem telewizora.

## Mocowanie telewizora do ściany

(W niektórych modelach ta funkcja jest niedostępna.)

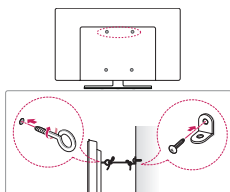

- Włóż i dokręć śruby oczkowe lub uchwyty i śruby z tyłu telewizora.
  - Jeśli w miejscach, gdzie mają się znaleźć śruby oczkowe, są już wkręcone inne śruby, wykręć je.
- Przymocuj uchwyty ściennie do ściany za pomocą śrub. Położenie uchwytów ściennych powinno odpowiadać pozycji śrub oczkowych wkręconych z tyłu telewizora.
- Połącz śruby oczkowe z uchwytami ściennymi za pomocą napiętej, odpowiednio wytrzymałej linki. Linka powinna biec równoległe do podłogi.

### ⚠ PRZESTROGA

- Należy dopilnować, aby telewizor był zamontowany w sposób bezpieczny dla dzieci, a w szczególności uniemożliwiający jego przewrócenie, bądź próby wspinania się na niego przez dziecko.

### ! UWAGA

- Do zamontowania telewizora należy użyć stolika lub półki wystarczająco dużych i mocnych, aby pomieścić urządzenie i wytrzymać jego ciężar.
- Śruby, uchwyty oraz linka nie są dołączone do telewizora. W sprawie zakupu dodatkowych akcesoriów prosimy skontaktować się z lokalnymi punktami sprzedaży.

## Montaż na ścianie

Uważnie przymocuj opcjonalny uchwyt ścienny do tyłu telewizora oraz do mocnej ściany prostopadłej do podłogi. Jeśli chcesz zawiesić telewizor na słabszych ścianach lub innych elementach, skonsultuj się z wykwalifikowanym technikiem. Firma LG zaleca przeprowadzenie montażu urządzenia na ścianie przez wykwalifikowanego instalatora. Zalecamy korzystanie z uchwytu ściennego firmy LG. Uchwyt ścienny firmy LG pozwala na łatwe ustawianie pozycji telewizora wraz z podłączonymi przewodami. W przypadku korzystania z uchwytu ściennego producenta innego niż firma LG należy wybrać uchwyt zapewniający odpowiednie zamocowanie urządzenia do ściany z wystarczającą ilością miejsca umożliwiającą podłączenie urządzeń zewnętrznych. Zaleca się podłączenie wszystkich kabli przed zamocowaniem uchwytu do ściany.

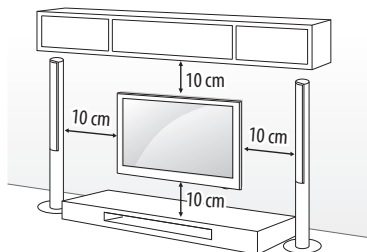

Wolno używać wyłącznie ściennego uchwytu montażowego i wkrętów spełniających wymagania standardu VESA. W tabeli poniżej podano standardowe wymiary zestawów do montażu ściennego.

### Elementy do nabycia osobno (uchwyt ścienny)

<b>Model</b>	32/43LH57** 32/43LH59** 32/40/43LH60** 32/43LH61**	49LH57** 49LH59** 49/55LH60** 49/55LH61**
<b>VESA (A x B) (mm)</b>	200 x 200	300 x 300
<b>Typ wkrętu</b>	M6	M6
<b>Liczba wkrętów</b>	4	4
<b>Uchwyt ścienny</b>	LSW240B MSW240	LSW350B MSW240
<b>Model</b>	55LH57** 55LH59**	
<b>VESA (A x B) (mm)</b>	400 x 400	
<b>Typ wkrętu</b>	M6	
<b>Liczba wkrętów</b>	4	
<b>Uchwyt ścienny</b>	LSW440B MSW240	

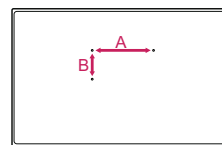

## ⚠ PRZESTROGA

- Przed montażem telewizora na uchwycie ściennym należy zdemonstrować podstawę, wykonując instrukcje dotyczące jej montażu w odwrotnej kolejności.

## ! UWAGA

- Podczas instalacji uchwytu ściennego należy użyć samoprzylepnej nakładki lub zaślepki ochronnej dostarczonej w zestawie. Samoprzylepna nakładka lub zaślepka ochronna mają za zadanie zabezpieczenie otworu przed kurzem i brudem. (Tylko jeśli nakładka lub zaślepka są dostarczone w zestawie)

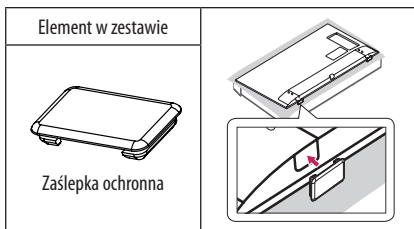
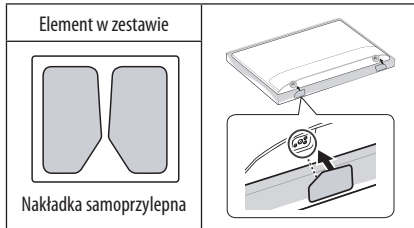
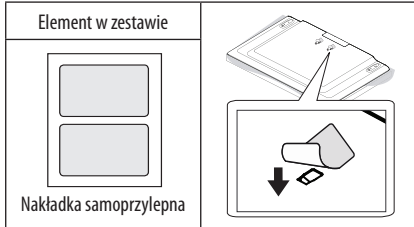

- Podczas instalacji uchwytu ściennego zaleca się zabezpieczenie otworu podstawy taśmą, aby zapobiec przedostawaniu się do środka kurzu i owadów. (Zależnie od modelu)

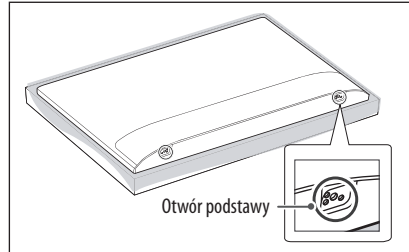

- Aby dostosować kąt nachylenia telewizora w pionie, montując telewizor na uchwycie ściennym, należy włożyć elementy dystansowe uchwytu ściennego do otworów montażowych w telewizorze. (Tylko jeśli następujący element jest w zestawie)

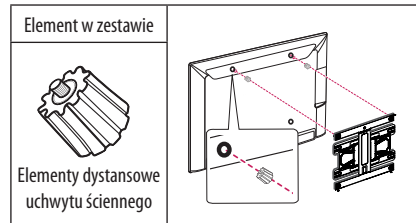

- W zależności od kształtu podstawy do zdjęcia pokrywy podstawy użyj płaskiego narzędzia, tak jak pokazano na ilustracji poniżej. (np. płaskiego śrubokrętu) (Tylko jeśli następujący element jest w zestawie)

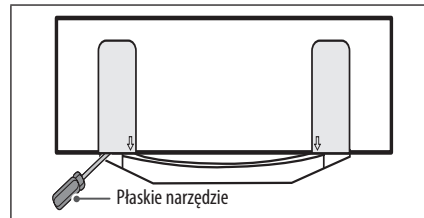

## Podłączanie urządzeń (informacje)

Do telewizora można podłączać różne urządzenia. Funkcja przełączania trybów sygnału wejściowego pozwala wybrać konkretne urządzenie zewnętrzne, które będzie używane w danym momencie. Więcej informacji o podłączaniu urządzeń zewnętrznych można znaleźć w ich instrukcjach obsługi.

Telewizor współpracuje między innymi z następującymi urządzeniami zewnętrznymi: odbiorniki sygnału HD, odtwarzacze DVD, magnetowidy, systemy audio, urządzenia pamięci masowej USB, komputery, konsole do gier.

### ! UWAGA

- Sposób podłączania urządzenia zewnętrznego może się różnić w zależności od modelu.
- Urządzenia zewnętrzne można podłączać do dowolnego odpowiedniego gniazda w telewizorze.
- W przypadku nagrywania programu telewizyjnego przy użyciu nagrywarki DVD lub magnetowidu wejściowy przewód sygnału telewizyjnego należy podłączyć do telewizora za pośrednictwem tego urządzenia. Więcej informacji o nagrywaniu znajdziesz w instrukcji podłączonego urządzenia.
- Informacje na temat obsługi urządzenia zewnętrznego można znaleźć w jego instrukcji obsługi.
- Konsolę do gier należy podłączyć do telewizora za pomocą przewodu dołączonego do konsoli.
- W trybie PC mogą pojawiać się zakłócenia przy niektórych rozdzielczościach, pionowych wzorach lub ustawieniach kontrastu i jasności. Należy wówczas spróbować ustawić dla trybu PC inną rozdzielczość, zmienić częstotliwość odświeżania obrazu lub wyregulować w menu OBRAZ jasność i kontrast, aż obraz stanie się czysty.
- W trybie PC niektóre ustawienia rozdzielczości mogą nie działać poprawnie w zależności od karty graficznej.

## Podłączanie anteny

Telewizor należy podłączyć do ściennego gniazda antenowego za pomocą przewodu antenowego RF (75 Ω).

- Aby korzystać z więcej niż dwóch odbiorników telewizyjnych, należy użyć rozdzielacza sygnału antenowego.
- Jeżeli jakość obrazu jest niska, należy zainstalować odpowiedni wzmacniacz sygnału w celu jej poprawienia.
- Jeżeli jakość obrazu jest niska podczas korzystania z anteny, spróbuj dostosować kierunek ustawienia anteny.
- Przewód antenowy i konwerter nie są dostarczane w zestawie.
- Obsługa dźwięku telewizji cyfrowej: MPEG, Dolby Digital, Dolby Digital Plus, HE-AAC

## Podłączanie anteny satelitarnej

(Tylko odbiorniki telewizji satelitarnej)

Telewizor należy podłączyć do anteny satelitarnej, umieszczając przewód RF anteny satelitarnej (75 Ω) w gnieździe anteny satelitarnej telewizora.

## Podłączanie modułu CI

(Zależnie od modelu)

Umożliwia oglądanie programów kodowanych (płatnych) w trybie telewizji cyfrowej.

- Dopilnuj, aby moduł CI był prawidłowo umieszczony w gnieździe karty PCMCIA. Nieprawidłowe umieszczenie modułu może być przyczyną uszkodzenia telewizora i gniazda karty PCMCIA.
- Jeśli telewizor nie odtwarza obrazu ani dźwięku w przypadku podłączenia modułu CI+CAM, należy skontaktować się z operatorem usługi transmisji naziemnej/kablowej/satelitarnej.

## Podłączanie urządzeń USB

Niektóre koncentratory USB mogą nie być obsługiwane. Jeżeli urządzenie USB podłączone za pomocą koncentratora USB nie zostanie wykryte, podłącz je do portu USB telewizora.

## Podłączanie innych urządzeń

Podłącz urządzenie zewnętrzne do telewizora. Aby uzyskać jak najlepszą jakość obrazu i dźwięku, podłącz urządzenie zewnętrzne do telewizora, używając przewodu HDMI. Zestaw nie zawiera dodatkowego przewodu.

### ! UWAGA

- Obsługiwane formaty dźwięku HDMI :  
Dolby Digital (32 kHz, 44,1 kHz, 48 kHz),  
DTS (44,1 kHz, 48 kHz),  
PCM (32 kHz, 44,1 kHz, 48 kHz, 96 kHz, 192 kHz)  
(Zależnie od modelu)

# Pilot zdalnego sterowania

(Zależnie od modelu)

Opisy zamieszczone w tej instrukcji dotyczą przycisków dostępnych na pilocie zdalnego sterowania. Zaleca się uważne przeczytanie instrukcji i użytkowanie telewizora w prawidłowy sposób.

W celu włożenia baterii należy otworzyć pokrywę komory baterii, włożyć baterie (1,5 V AAA) zgodnie z oznaczeniami (+) i (-) na etykiecie w komorze baterii, a następnie zamknąć pokrywę komory baterii. W celu wyjęcia baterii należy wykonać czynności takie, jak przy ich wkładaniu, ale w odwrotnej kolejności.

Upewnij się, iż pilot jest skierowany w stronę czujnika zdalnego sterowania w telewizorze.

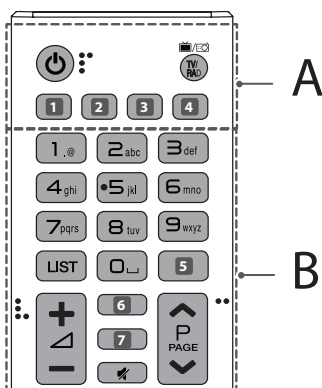

## A

**(ZASILANIE)** Włączanie i wyłączanie telewizora.

**TV/RAD** Wybór funkcji radia, telewizji analogowej lub cyfrowej.

**1, 4** **(WEJŚCIE)** Zmiana źródła sygnału wejściowego. (Zależnie od modelu)

**1, 4** **SUBTITLE** Wyświetlanie napisów w trybie cyfrowym zgodnie z preferencjami. (Zależnie od modelu)

**2** **(Szybkie ustawienia)** Dostęp do menu szybkich ustawień. (Zależnie od modelu)

**2** **AD** Naciśnięcie przycisku AD powoduje włączenie funkcji opisu dźwiękiem. (Zależnie od modelu)

**3** **INFO** Wyświetlanie informacji o aktualnym programie i ustawieniach ekranu. (Zależnie od modelu)

**3** **LIVE ZOOM** Powiększenie wybranego obszaru umożliwia oglądanie go w trybie pełnoekranowym. (Zależnie od modelu)

**3** **RATIO** Zmiana proporcji obrazu. (Zależnie od modelu)

## B

**Przyciski numeryczne** Wprowadzanie cyfr.

**Przyciski alfabetyczne** Wprowadzanie liter. (Zależnie od modelu)

**LIST** Dostęp do listy zapisanych programów.

**[Spacja]** Wstawienie spacji za pomocą klawiatury ekranowej. (Zależnie od modelu)

**5, 7** **GUIDE** Wyświetlanie przewodnika po programach. (Zależnie od modelu)

**5** **Q.VIEW** Powrót do poprzednio oglądanego programu. (Zależnie od modelu)

**+/-** Regulacja głośności.

**6** **INFO** Wyświetlanie informacji o aktualnym programie i ustawieniach ekranu. (Zależnie od modelu)

**6, 7** **(WYSZUKIWANIE)** Wyszukiwanie materiałów takich jak programy telewizyjne, filmy i inne pliki wideo lub wyszukiwanie w Internecie przez wpisanie wyrażenia w polu wyszukiwania. (Zależnie od modelu)

**6** **FAV** Wyświetlenie listy ulubionych kanałów. (Zależnie od modelu)

**(WYCISZENIE)** Wyciszenie wszystkich dźwięków.

**^ P v** Przewijanie zapisanych programów lub kanałów.

**^ PAGE v** Przejście do poprzedniego lub następnego ekranu.

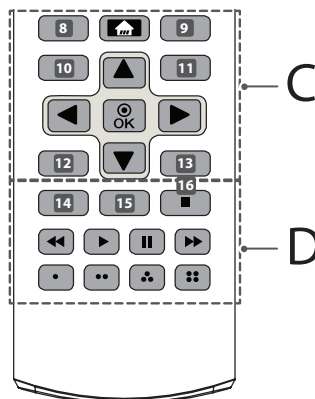

## C

**8** **RECENT** Wyświetla dotychczasową historię. (Zależnie od modelu)  
**8**, **9**, **10**, **11**, **12**, **13** **Przyciski teletekstu** (≡) **TEXT, T.OPT**

Te przyciski służą do obsługi teletekstu. (Zależnie od modelu)  
 **(MENU GŁÓWNE)** Dostęp do menu głównego.

**9** **LIVE MENU** Wyświetla listę opcji: Polecane, Programme, Szukaj oraz Nagrane. (Zależnie od modelu)

**10**, **12** **BACK** Powrót do poprzedniego poziomu menu. (Zależnie od modelu)

**10**  **(Szybkie ustawienia)** Dostęp do menu szybkich ustawień. (Zależnie od modelu)

**11**, **13** **EXIT** Zamknięcie menu ekranowych i powrót do trybu oglądania telewizji. (Zależnie od modelu)

**11** **Q.MENU** Przejście do najczęściej wykorzystywanych funkcji. (Zależnie od modelu)

**Przyciski nawigacji (w górę/w dół/w lewo/w prawo)**

Przewijanie pozycji menu i ustawień.

**OK** Wybór menu i ustawień oraz zatwierdzanie wyboru.

## D

**14** **AD** Naciśnięcie przycisku AD powoduje włączenie funkcji opisu dźwiękiem. (Zależnie od modelu)

**14**  **INFO** Wyświetlanie informacji o aktualnym programie i ustawieniach ekranu. (Zależnie od modelu)

**15** **REC/\*** Uruchamianie nagrywania i wyświetlanie menu nagrywania. (Tylko model Time Machine<sup>Ready</sup> przystosowany do obsługi) (Zależnie od modelu)

**15** **LIVE ZOOM** Powiększenie wybranego obszaru umożliwia oglądanie go w trybie pełnoekranowym. (Zależnie od modelu)

**15** **SLEEP** Ustawianie funkcji drzemki. (Zależnie od modelu)

**15** **APP/\*** Umożliwia wybór pozycji dostępnych w menu telewizji MHP. (Zależnie od modelu)

**15** **LIVE TV** Powrót do trybu LIVE TV. (Zależnie od modelu)

**Przyciski sterowania** (■, ▶, II, ◀, ►) Przyciski te umożliwiają dostęp do materiałów z kategorii premium, materiałów wideo oraz urządzeń, które obsługują funkcję SIMPLINK.

**Kolorowe przyciski** Dostęp do specjalnych funkcji w niektórych menu.

(●): Czerwony, (●●): Zielony, (●●●): Żółty, (●●●●): Niebieski)

## Licencje

Dostępne licencje mogą się różnić w zależności od modelu. Więcej informacji o licencjach zamieszczono na stronie [www.lg.com](http://www.lg.com).



## Informacja dotycząca oprogramowania open source

Zawarty w tym produkcie kod źródłowy podlegający licencjom GPL, LGPL, MPL i innym licencjom open source można pobrać ze strony internetowej <http://opensource.lge.com>.

Oprócz kodu źródłowego ze strony można pobrać warunki wszystkich wymienionych licencji, zastrzeżenia gwarancyjne i informacje o prawach autorskich.

Firma LG Electronics może udostępnić kod źródłowy na płycie CD-ROM za opłatą pokrywającą koszty takiej dystrybucji (w tym koszty nośników, transportu i obsługi) na wniosek przesłany na adres [opensource@lge.com](mailto:opensource@lge.com). Oferta jest ważna przez okres trzech (3) lat od daty zakupu produktu.

## Konfiguracja zewnętrznego urządzenia sterującego

Informacje potrzebne do konfiguracji zewnętrznego urządzenia sterującego można znaleźć na stronie [www.lg.com](http://www.lg.com).

## Rozwiązywanie problemów

Nie można sterować telewizorem przy użyciu pilota zdalnego sterowania.

- Sprawdź czujnik zdalnego sterowania na urządzeniu i spróbuj ponownie.
- Sprawdź, czy między urządzeniem a pilotem nie ma przeszkód blokujących przesyłanie sygnału.
- Sprawdź, czy baterie są sprawne i czy są poprawnie włożone (⊕ do ⊕, ⊖ do ⊖).

Nie widać obrazu i nie słychać dźwięku.

- Sprawdź, czy urządzenie jest włączone.
- Sprawdź, czy przewód zasilający jest podłączony do gniazdka elektrycznego.
- Sprawdź działanie gniazdka sieciowego, podłączając do niego inne urządzenie.

Telewizor nieoczekiwanie się wyłącza.

- Sprawdź ustawienia zasilania. Być może nastąpiła przerwa w zasilaniu.
- Sprawdź w ustawieniach opcji **Timery**, czy nie włączono funkcji **Drzemka / Wyłącz zasilanie timerem**.
- Jeśli włączony telewizor nie odbiera żadnego sygnału przez 15 minut, zostaje automatycznie wyłączony.

Podczas podłączania do komputera (HDMI) wyświetlany jest komunikat „No signal” (Brak sygnału) lub „Invalid Format” (Nieprawidłowy format).

- Wyłącz i włącz telewizor za pomocą pilota.
- Odłącz i ponownie podłącz przewód HDMI.
- Ponownie uruchom komputer, gdy telewizor jest włączony.

## Dane techniczne

Specyfikacja urządzeń bezprzewodowych

- Z uwagi na to, że kanały pasma mogą różnić się w zależności od kraju, użytkownik nie może zmienić bądź regulować częstotliwości pracy. Produkt został skonfigurowany zgodnie z tabelą częstotliwości dla danego regionu.
- Podczas montażu lub użytkowania urządzenia nie należy zbliżać się do niego na odległość mniejszą niż 20 cm.

Dane techniczne bezprzewodowego modułu LAN (TWFM-B006D)	
Standard	IEEE802.11a/b/g/n
Zakres częstotliwości	Moc wyjściowa (maks.)
2400–2483,5 MHz	14 dBm
5150–5250 MHz	12,5 dBm
5725–5850 MHz (Poza terytorium Unii Europejskiej)	15,5 dBm

Moduł CI (dł. × wys. × szer.)		100,0 mm x 55,0 mm x 5,0 mm
Środowisko	Temperatura w miejscu eksploatacji	Od 0 °C do 40 °C
	Wilgotność w miejscu eksploatacji	Ponizej 80 %
	Temperatura w miejscu przechowywania	Od -20 °C do 60 °C
	Wilgotność w miejscu przechowywania	Ponizej 85 %

POLSKI

	Telewizja cyfrowa	Telewizja analogowa
<b>System telewizji</b>	DVB-T/T2* DVB-C DVB-S*/S2*	PAL/SECAM B/G/I/D/K, SECAM L/L'
<b>Zakres odbieranych programów</b>	VHF, UHF, C-Band*, Ku-Band*	VHF : Od E2 do E12 UHF : Od E21 do E69 CATV : Od S1 do S20 HYPER : Od S21 do S47
<b>Maksymalna liczba zapisanych programów</b>	6000	2000 (LH57**) 3000 (LH59**, LH60**, LH61**)
<b>Impedancja anteny zewnętrznej</b>	75 Ω	

\* Tylko modele obsługujące tryb DVB-T2/C/S/S2.

<b>Zasilacz AC/DC</b>	<b>32LH57**, 32LH59**</b>
	Producent : APD Model : DA-48G19 Producent : Lien Chang Model : LCAP45
	Wejście : AC 100 - 240 V ~ 50/60 Hz Wyjście : DC 19 V --- 2,53 A





NÁVOD K OBSLUZE

## Bezpečnost a reference

LED TV\*

\* Televizor LED LG použije obrazovku LCD s podsvětlenými diodami LED.

Před uvedením zařízení do provozu si pečlivě prostudujte tento návod a uložte jej pro budoucí potřebu.

[www.lg.com](http://www.lg.com)

# Bezpečnostní Pokyny

Před použitím výrobku si důkladně přečtěte tyto bezpečnostní pokyny.



## **VAROVÁNÍ**



Neumísťujte televizor a dálkový ovladač v následujících prostředích:

- Místo vystavené přímému slunečnímu svitu
- Místo s vysokou vlhkostí, např. koupelna
- Blízko tepelných zdrojů, např. kamen a dalších zařízení, která produkují teplo
- Blízko kuchyňské linky nebo zvlhčovače vzduchu, kde může být snadno vystaven páře nebo oleji
- Místo vystavené dešti nebo větru
- Blízko nádob s vodou, např. váz

Jinak může dojít k požáru, úrazu elektrickým proudem, závadě nebo deformaci výrobku.



Neumísťujte výrobek do prašného prostředí.

Mohlo by dojít k požáru.



Elektrická zástrčka slouží k odpojení zařízení. Zástrčka musí být okamžitě přístupná.



Napájecí zástrčky se nedotýkejte mokřými rukama. Pokud jsou kolíky kabelu mokré nebo zaprášené, zcela otřete a osušte zástrčku.

Vysoká vlhkost by mohla způsobit zranění elektrickým proudem.



Napájecí kabel musí být připojen k uzemněné zásuvce. (S výjimkou zařízení, která se neuzemňují.) Mohlo by dojít k úrazu elektrickým proudem nebo zranění.



Napájecí kabel řádně připojte. Pokud není napájecí kabel připojen řádně, může dojít ke vzniku požáru.



Dbejte na to, aby napájecí kabel nepřišel do styku s horkými objekty, například s topným tělesem. Mohlo by dojít k požáru nebo úrazu elektrickým proudem.



Nepokládejte na napájecí kabely těžké předměty ani samotný výrobek. Jinak může dojít k požáru nebo úrazu elektrickým proudem.



Kabel antény mezi vnitřkem a vnějším budovy zahněte tak, aby dovnitř nezatékal déšť. Jinak by mohlo dojít k poškození vnitřku výrobku vodou a hrozbě úrazu elektrickým proudem.



Při montáži televizoru na stěnu dbejte na to, aby televizor po montáži nevisel za napájecí a signálové kabely na zadní straně televizoru. Mohlo by dojít k požáru nebo úrazu elektrickým proudem.

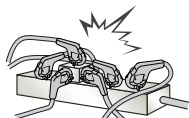

Nezapojujte do jedné elektrické zásuvky příliš mnoho elektrických zařízení. Jinak může dojít k požáru z důvodu přehřátí.

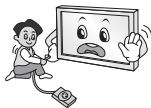

Při připojování externích zařízení dávejte pozor, aby vám výrobek neupadl nebo se nepřevrátil. Jinak může dojít ke zranění nebo poškození výrobku.



Dbejte na to, aby byly vinylové obaly a také materiál proti vlhkosti, který je součástí balení, mimo dosah dětí.

Materiál proti vlhkosti by mohl být při požití nebezpečný. Pokud by došlo k náhodnému požití, vyvolejte zvracení a navštivte nejbližší nemocnici. Vinylové obaly mohou způsobit zadušení. Uchovávejte je proto mimo dosah dětí.



Nedovolte, aby na televizor lezly nebo se je přidržovaly děti. Jinak se může televizor převrátit a způsobit vážné zranění.



Použité baterie pečlivě likvidujte, aby je děti nemohly sníst. V případě, že dítě baterie sníst, ihned s ním jděte k lékaři.



Nevkládejte do konce napájecího kabelu vodivé předměty (například kovové předměty), pokud je druhý konec připojen do elektrické sítě. Rovněž se nedotýkejte napájecího kabelu ihned po zasunutí zástrčky do elektrické sítě. Mohlo by dojít k úrazu elektrickým proudem. (Závisí na modelu)



Neumísťujte ani neuskładňujte v blízkosti výrobku hořlavé látky. Při neopatrném zacházení s hořlavými látkami hrozí nebezpečí výbuchu nebo požáru.



Nevhazujte do výrobku kovové objekty, jako jsou například mince, sponky do vlasů, přístroje nebo dráty, ani hořlavé objekty, například papír nebo zápalky. To si musí uvědomit zvláště děti.

Mohlo by dojít k úrazu elektrickým proudem, požáru nebo zranění. Pokud se dovnitř výrobku dostane cizí předmět, odpojte napájecí kabel a kontaktujte servisní středisko.



Nestříkejte na výrobek vodu ani jej nečistěte hořlavou látkou (ředidlem nebo benzenem). Mohlo by dojít k požáru nebo elektrickému šoku.



Zabraňte nárazům či pádu jakýchkoli předmětů do výrobku a dejte pozor, abyste nic neupustili na obrazovku.

Mohlo by dojít ke zranění nebo k poškození výrobku.



Nikdy se nedotýkejte tohoto výrobku či antény během bouřky.  
Mohlo by dojít k úrazu elektrickým proudem.



Nikdy se nedotýkejte elektrické zásuvky, pokud došlo k úniku plynu.  
V takovém případě otevřete okna a vyvětrejte.  
Mohlo by dojít k požáru nebo vznícení od elektrického výboje.



Sami výrobek nerozebírejte, neopravujte ani neupravujte.  
Mohlo by dojít k požáru nebo elektrickému šoku.  
V případě nutnosti provedení kontroly, kalibrace či opravy se obraťte na servisní středisko.



V případě, že dojde k některé z níže uvedených událostí, výrobek ihned odpojte a kontaktujte místní servisní středisko.

- Došlo k nárazu (do) výrobku
- Výrobek byl poškozen
- Do výrobku se dostaly cizí předměty
- Z výrobku vycházel kouř nebo nezvyklý zápach

Mohlo by dojít k požáru nebo úrazu elektrickým proudem.



Pokud výrobek nebudete delší dobu používat, odpojte od něj napájecí kabel. Usazený prach může způsobit požár, případně opotřebená izolace může způsobit probíjení, úraz elektrickým proudem nebo požár.



Zařízení nesmí být vystaveno kapající nebo stříkající vodě. Na zařízení nepokládejte ani objekty naplněné vodou, například vázy.

Neinstalujte tento výrobek na stěnu, pokud by tam byl vystaven působení oleji nebo olejové mlhy. To by mohlo výrobek poškodit a způsobit jeho pád.



Pokud se do produktu (jako je např. napájecí adaptér, napájecí kabel nebo televizor) dostane voda nebo jiná látka, okamžitě odpojte napájecí kabel a kontaktujte středisko služeb. Jinak může dojít k požáru nebo úrazu elektrickým proudem.

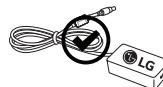

Používejte pouze napájecí adaptér a napájecí kabel schválený společností LG Electronics. Jinak může dojít k požáru, úrazu elektrickým proudem, závadě nebo deformaci produktu.



Napájecí adaptér ani napájecí kabel nikdy nerozebírejte. Mohlo by dojít k požáru nebo úrazu elektrickým proudem.



Zacházejte s adaptérem opatrně a chraňte jej před vnějšími nárazy. Vnější náraz může adaptér poškodit.

## UPOZORNĚNÍ



Výrobek instalujte v prostředí, kterým neprocházejí rádiové vlny.

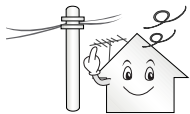

Mezi kabelem venkovní antény a napájecím kabelem musí být dostatečná vzdálenost, aby v případě pádu antény její kabel nezasáhl kabel napájecí. Mohlo by dojít k úrazu elektrickým proudem.



Neinstalujte výrobek na místech, jako jsou nestabilní police nebo šikmé plochy. Rovněž se vyhněte místům, kde dochází k vibracím nebo kde výrobek nemá plnou oporu. V opačném případě může výrobek spadnout nebo se převrátit, což může způsobit zranění nebo poškození výrobku.

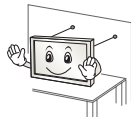

Pokud televizor instalujete na stojan, je nutné provést opatření proti jeho převrácení. Jinak se může výrobek převrátit a způsobit zranění.

Pokud máte v úmyslu připevnit výrobek na stěnu, připevňte k jeho zadní straně propojovací mezičlánek standardu VESA pro montáž na stěnu (volitelné součásti). Při instalaci přístroje na stěnu pomocí držáku pro montáž na stěnu (volitelné součásti) jej pečlivě upevněte, aby nespadol.

Používejte pouze přídatná zařízení/příslušenství uváděná výrobcem.



Při instalaci antény se poraďte s kvalifikovaným technikem. Mohlo by dojít k požáru nebo úrazu elektrickým proudem.

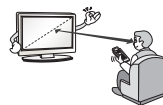

Doporučujeme, abyste televizor sledovali ze vzdálenosti odpovídající alespoň 2 až 7násobku úhlopříčky obrazovky. V případě dlouhého sledování televizoru může dojít k rozmazanému vidění.

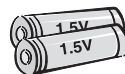

Používejte pouze uvedený typ baterie. Jinak by mohlo dojít k poškození dálkového ovladače.

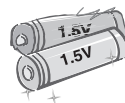

Nekombinujte nové baterie se starými. Mohlo by dojít k jejich přehřátí a vytečení.

Baterie by neměly být vystavovány vlivům nadměrného tepla. Například byste je neměli vystavovat přímému slunci, otevřenému ohni a působení elektrických topných těles.

NEUMÍSTUJTE nedobíjecí baterie do nabíječky.



Mezi dálkovým ovladačem a jeho senzorem by neměly být žádné objekty.



Signál z dálkového ovladače může být rušen slunečním světlem nebo jiným silným světlem. V takovém případě světlo v místnosti zeslabte.



Pokud připojujete externí zařízení, například herní konzole, použijte dostatečně dlouhé kabely. V opačném případě může výrobek spadnout, což může způsobit zranění nebo poškození výrobku.



Nezapínejte/nevypínejte výrobek zapojením zástrčky do/vytažením zástrčky z elektrické zásuvky. (Nepoužívejte elektrickou zástrčku jako vypínač.) Mohlo by dojít k mechanické závadě nebo úrazu elektrickým proudem.



Postupujte podle instalačních pokynů níže, abyste zabránili přehřátí výrobku.

- Vzdálenost mezi výrobkem a stěnou by měla být minimálně 10 cm.
- Neumísťujte výrobek na místo bez dostatečné ventilace (např. do knihovny nebo skříňky).
- Neumísťujte výrobek na koberec nebo polstrování.
- Dbejte na to, aby větrací otvor nebyl blokován ubrusem či závěsem.

Jinak může dojít k požáru.

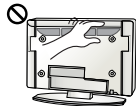

Dbejte na to, abyste se při delším sledování televize nedotkli ventilačních otvorů, protože by mohly být horké. Nedojeďte k ovlivnění provozu či výkonu výrobku.

Pravidelně kontrolujte, zda napájecí kabel zařízení nejeví známky poškození nebo opotřebení. Pokud ano, odpojte jej a nahraďte stejným kabelem (získaným z autorizovaného servisu).

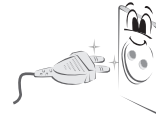

Dbejte na to, aby se na kolicích zástrčky napájecího kabelu nebo zásuvky nehromadil prach. Mohlo by dojít k požáru.



Chraňte napájecí kabel před fyzickým nebo mechanickým poškozením, jako je překroucení, zadrnutí, přiskřípnutí, zmáčknutí ve dveřích nebo přišlápnutí. Věnujte zvláštní pozornost zástrčkám, elektrickým zásuvkám a místům, ve kterých kabel vychází ze zařízení.



Netlačte silně na přední panel, a to ani rukou, ani žádnými ostrými předměty (například nehty, tužkou či perem). Dbejte na to, aby nedošlo k jeho poškrábání.



Nedotýkejte se obrazovky ani na ni na delší dobu nepokládejte prsty. Mohlo by dojít k dočasné deformaci obrazu.



Při čištění výrobku a jeho součástí nejprve odpojte napájení a otřete jej měkkým hadříkem. Použití nadměrné síly může způsobit poškrábání nebo změny zbarvení. Nestříkejte na výrobek vodu ani jej neotírejte mokrým hadříkem. Nepoužívejte čisticí prostředky na sklo, leštěnku na auta nebo průmyslová leštidla, abrazivní prostředky nebo vosk, benzen, alkohol apod., které mohou výrobek a jeho panel poškodit. V opačném případě může dojít k požáru, úrazu elektrickým proudem nebo poškození výrobku (deformací, korozi nebo prasknutí).

Pokud je tato jednotka připojena k zásuvce na střídavý proud, není odpojena od zdroje střídavého proudu, i když tuto jednotku vypnete VYPÍNAČEM.



Při odpojování kabelu jej uchopte za zástrčku a vytáhněte. Pokud dojde k oddělení vodičů uvnitř kabelu, může dojít k požáru.



Před přesouváním výrobku nejprve vypněte napájení. Pak vytáhněte napájecí kabely, kabely antény a všechny přípojovací kabely. Mohlo by dojít k poškození televizoru nebo napájecího kabelu a vzniku požáru nebo úrazu elektrickým proudem.



Při přesouvání nebo vybalování výrobku pracujte ve dvojici, protože výrobek je těžký. Jinak může dojít ke zranění.



Veškeré opravy výrobku svěřte kvalifikovaným pracovníkům servisu. Výrobek je potřeba opravit v případě, že byl jakýmkoli způsobem poškozen, například v případě poškození napájecího kabelu nebo zástrčky, vniknutí kapaliny či objektů do zařízení nebo pokud bylo zařízení vystaveno dešti či vlhkosti, nefunguje standardním způsobem či spadlo na zem.



Pokud je výrobek při dotyku studený, můžete po jeho zapnutí pozorovat nepatrné blikání. Jde o normální jev, výrobek je v pořádku.



Panel je výrobek s moderní technologií rozlišením dvou až šesti milionů pixelů. Na panelu můžete vidět drobné černé nebo jasně barevné tečky (červené, modré nebo zelené) velikosti 1 ppm. Nejedná se o závadu a neovlivňuje to výkon ani spolehlivost výrobku. Tento jev se vyskytuje také u výrobků třetích stran a není důvodem pro výměnu nebo vrácení peněz.



Na základě pozice, ze které panel sledujete (vlevo/vpravo/nahoře/dole), se může jas a barvy panelu lišit.

Tento jev je způsoben povahou panelu. Nesouvisí s výkonem výrobku a nejedná se o závadu.

Zobrazení statického obrazu po delší dobu může způsobit vypálení obrazu. Nezobrazujte na obrazovce televizoru statický obraz dlouho.

### Vytvářený zvuk

„Praskání“: Praskání, ke kterému dochází při sledování nebo vypnutí televizoru, vzniká tepelným smršťováním plastu kvůli teplotě a vlhkosti. Tento zvuk je běžný u výrobků, u kterých dochází k tepelné deformaci. Bzučení elektrických obvodů/panelu: Tichý zvuk vzniká ve vysokorychlostním spínacím obvodu, který dodává velké množství proudu pro provoz výrobku. Liší se v závislosti na výrobku. Tento vytvářený zvuk nemá vliv na výkon ani spolehlivost výrobku.

V blízkosti televizoru nepoužívejte elektrické spotřebiče s vysokým napětím (např. elektrickou mucholapku). Může dojít k poškození produktu.

## Příprava

### ! POZNÁMKA

- Při prvním zapnutí televizoru po dodání z výroby může inicializace televizoru trvat několik minut. (Závisí na modelu)
- Uvedený obrázek se může od vašeho televizoru lišit.
- Nabídka OSD (On Screen Display) vašeho televizoru se může mírně lišit od obrázků v této příručce.
- Dostupná menu a možnosti se mohou lišit od zdroje vstupu a modelu výrobku, který používáte.
- Do tohoto televizoru mohou být v budoucnu přidány nové funkce.
- Položky dodané se zařízením se mohou v závislosti na modelu lišit.
- Specifikace výrobku nebo obsah tohoto návodu se mohou z důvodu zlepšení funkcí výrobku změnit bez předchozího upozornění.
- Pro optimální připojení použijte kabely HDMI a zařízení USB s rámečkem, který má tloušťku menší než 10 mm a šířku menší než 18 mm. Pokud nelze kabel USB nebo paměťové zařízení USB připojit k portu USB televizoru, použijte prodlužovací kabel, který podporuje protokol USB 2.0.

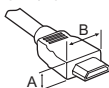

\*A ≤ 10 mm

\*B ≤ 18 mm

- Použijte certifikovaný kabel s logem HDMI.
- Pokud nepoužijete certifikovaný kabel HDMI, obrazovka nemusí zobrazovat nebo může dojít k chybě připojení. (Doporučené typy kabelů HDMI)
  - Vysokorychlostní kabel HDMI®/TM Cable (3 m nebo kratší)
  - Vysokorychlostní kabel HDMI®/TM se sítí Ethernet (3 m nebo kratší)
- Jak se používá feritové jádro (Závisí na modelu)
  - K omezení elektromagnetického rušení napájecího kabelu použijte feritové jádro. Napájecí kabel omotejte jednou kolem feritového jádra.

[Strana ke stěně]

[Strana k televizoru]

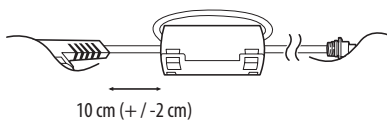

### ! UPOZORNĚNÍ

- Nepoužívejte jiné než schválené položky, jinak není zaručena bezpečnost a životnost výrobku.
- Záruka se nevztahuje na poškození a zranění způsobená neschválenými položkami.
- Obrazovka některých modelů je opatřena tenkou fólií, která se nesmí odstranit.
- Při připojování televizoru ke stojanu položte obrazovku lícem dolů na stůl nebo rovnou plochu opatřenou měkkou podložkou, abyste obrazovku chránili před poškrábáním.
- Ujistěte se, že jsou šrouby správně vloženy a bezpečně utaženy. (Pokud nejsou utaženy dostatečně bezpečně, může se televizor po instalaci naklonit dopředu.) Neutahujte šrouby příliš velkou silou. Mohlo by dojít k poškození a nesprávnému utažení šroubů.

## Zvedání a přemístění televizoru

Než přemístíte nebo zvednete televizor, prostudujte si následující pokyny, abyste zabránili jeho poškrábání nebo poškození a aby přeprava proběhla bezpečně bez ohledu na typ a velikost televizoru.

- Doporučuje se přemísťovat televizor v krabici nebo v obalovém materiálu, ve kterém byl televizor původně dodán.
- Než budete televizor přemísťovat nebo zvedat, odpojte napájecí kabel i všechny ostatní kabely.
- Když držíte televizor, měla by obrazovka směřovat dopředu, aby nedošlo k poškození.



- Uchopte pevně horní a dolní rám televizoru. Dbejte, abyste se nedotýkali průhledné části, reproduktoru nebo oblasti mřížky reproduktoru.

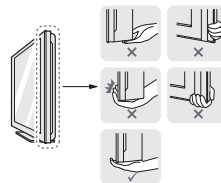

- Přepravu velkého televizoru by měly provádět nejméně 2 osoby.
- Při manuální přepravě televizoru držte televizor podle následujícího vyobrazení.





- Při přepravě televizor nevystavujte nárazům ani nadměrnému třesení.
- Při přepravě držte televizor ve vzpřímené poloze, nenatáčejte televizor na stranu ani jej nenaklánějte doleva nebo doprava.
- Snažte se příliš netlačit, aby nedošlo k ohnutí šasi rámu a tím k poškození obrazovky.
- Při manipulaci s televizorem dejte pozor, abyste nepoškodili vyčnívající tlačítka.

### ⚠ UPOZORNĚNÍ

- Nikdy se nedotýkejte obrazovky, aby nedošlo k jejímu poškození.
- Při přesunu televizor nadržte za držáky kabelů, protože může dojít k jejich přetřetí a následnému zranění osob a poškození televizoru.

## Používání tlačítka

(Závisí na modelu)

Stisknutím nebo pohnutím tlačítka můžete snadno ovládat funkce televizoru.

### ! POZNÁMKA

- Řada LH57/59 není vybavena tlačítkem ovladače, ale pouze tlačítky zapnutí/vypnutí.

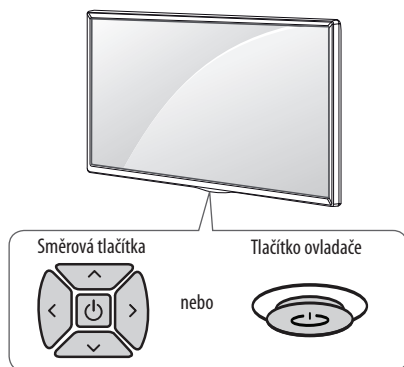

## Základní funkce

		Zapnutí (Stiskněte) Vypnutí (Stiskněte a podržte) <sup>1</sup>
		Ovládání hlasitosti
		Ovládání programů

1 Všechny spuštěné aplikace budou ukončeny, a probíhající nahrávání bude ukončeno.

## Úprava nastavení menu

Když je televizor zapnutý, stiskněte jednu tlačítko . Stisknutím nebo posunutím tlačítek můžete upravit položky nabídky.

	Vypněte telefon.
	Vymazání zobrazení na obrazovce a přechod zpět ke sledování televizoru.
	Změna vstupního zdroje.
	Přístup do nabídky nastavení.

ČESKY

## Umístění monitoru na stolek

1 Nakloněním zvedněte televizor do vzpřímené polohy na stolek.

- Mezi monitorem a stěnou musí být volný prostor (minimálně) 10 cm pro zajištění správného větrání.

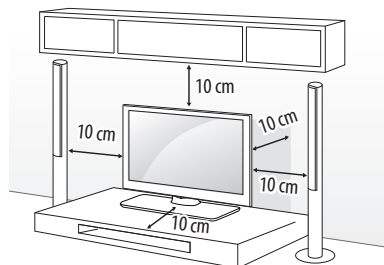

2 Zapojte napájecí kabel do elektrické zásuvky.

### ⚠ UPOZORNĚNÍ

- Neumísťujte televizor na zdroje tepla nebo do jejich blízkosti, aby nedošlo k požáru nebo jinému poškození.

## Zajištění televizoru na stěně

(Tato funkce není k dispozici u všech modelů.)

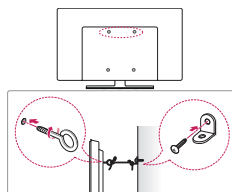

- Zasuňte a utáhněte šrouby s okem nebo televizní držáky a šrouby na zadní straně televizoru.
  - Jsou-li v místě šroubů s okem zasunuté šrouby, nejprve je vyjměte.
- Připevňte držáky ke stěně pomocí šroubů.  
Poloha nástěnného držáku musí odpovídat poloze šroubů s okem na zadní straně televizoru.
- Spojte šrouby s okem a nástěnné držáky pomocí pevného provazu.  
Dbejte, aby byl provaz natažen rovnoběžně s vodorovným povrchem.

### ! UPOZORNĚNÍ

- Dbejte, aby děti nespěhlaly nebo se nevěšely na televizor.

### ! POZNÁMKA

- Použijte podložku nebo skříňku, která je dostatečně pevná a velká, aby unesla televizor.
- Konzole, šrouby a lanka nejsou součástí dodávky. Můžete je získat u svého lokálního prodejce.

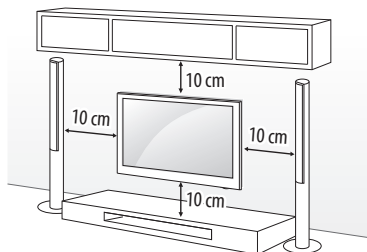

Ověřte, zda šrouby a držák pro montáž na stěnu vyhovují standardu VESA. Standardní rozměry sad pro montáž na stěnu jsou uvedeny v následující tabulce.

## Samostatně prodávaná položka (držák pro montáž na stěnu)

<b>Model</b>	32/43LH57** 32/43LH59** 32/40/43LH60** 32/43LH61**	49LH57** 49LH59** 49/55LH60** 49/55LH61**
<b>VESA (A x B) (mm)</b>	200 x 200	300 x 300
<b>Standardní šroub</b>	M6	M6
<b>Počet šroubů</b>	4	4
<b>Držák pro montáž na stěnu</b>	LSW240B MSW240	LSW350B MSW240
<b>Model</b>	55LH57** 55LH59**	
<b>VESA (A x B) (mm)</b>	400 x 400	
<b>Standardní šroub</b>	M6	
<b>Počet šroubů</b>	4	
<b>Držák pro montáž na stěnu</b>	LSW440B MSW240	

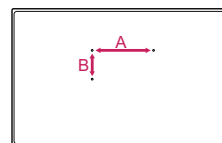

## Montáž na stěnu

Připevňte opatrně volitelný držák pro montáž na stěnu na zadní stranu televizoru a nainstalujte jej na pevnou stěnu kolmo k podlaze. Pokud připevňujete televizor k jiným stavebním materiálům, obraťte se na kvalifikované pracovníky. Společnost LG doporučuje svěřit nástěnnou montáž kvalifikovanému pracovníkovi.

Doporučujeme používat držák pro montáž na stěnu od společnosti LG. Držák pro montáž na stěnu od společnosti LG můžete přesunout i s připojenými kabely.

Pokud nebudete používat držák pro montáž na stěnu od společnosti LG, použijte takový držák pro montáž na stěnu, kde je zařízení odpovídajícím způsobem připevněno na stěnu a má dostatek prostoru pro připojení k externím zařízením. Doporučujeme, abyste zapojili všechny kabely před trvalým připevněním nástěnného držáku.

## UPOZORNĚNÍ

- Před instalací televizoru do nástěnného držáku odstraňte stojan – použijte obrácený postup než při připojování stojanu.

## POZNÁMKA

- Pokud instalujete držák pro montáž na stěnu, použijte dodaný lepicí štítek nebo ochranný kryt. Lepicí štítek nebo ochranný kryt zabrání pronikání prachu a nečistot do otvoru. (Pouze když je dodán štítek nebo kryt)

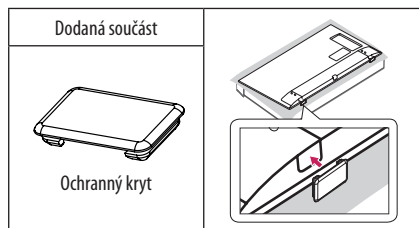
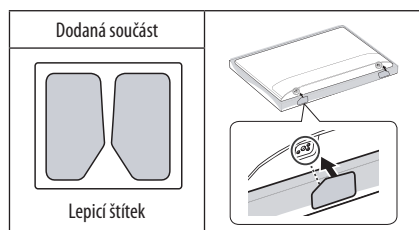
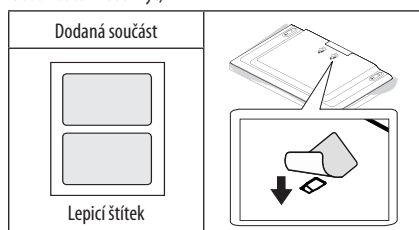

- Při instalaci držáku na stěnu doporučujeme zakrýt otvor pro držák páskou, abyste zabránili vniknutí prachu a hmyzu. (Závisí na modelu)

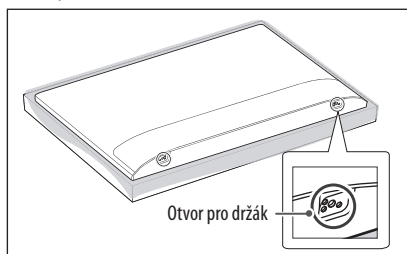

- Pokud k televizoru připojujete držák na stěnu, do otvorů držáku pro montáž televizoru na stěnu vložte vložky pro nastavení televizoru ve vertikálním úhlu. (Pouze pokud je dodána součást následujícího tvaru)

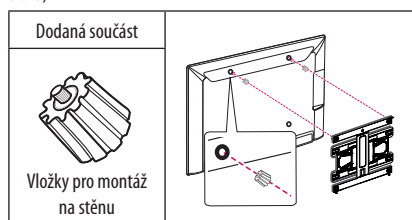

- V závislosti na tvaru stojanu použijte podle níže uvedeného obrázku k demontáži krytu stojanu plochý nástroj. (např. plochý šroubovák) (Pouze pokud je dodána součást následujícího tvaru)

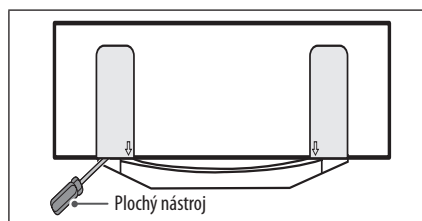

## Připojení (upozornění)

K televizoru lze připojit různá externí zařízení a přepínáním režimů vstupů volit určité externí zařízení. Další informace o připojování externích zařízení najdete v návodu konkrétního zařízení.

Dostupná externí zařízení jsou: přijímače HD, přehrávače DVD, videorekordéry, ZVUK systémy, záznamová zařízení USB, počítače, herní zařízení a další externí zařízení.

### ! POZNÁMKA

- Připojení externích zařízení se může u různých modelů lišit.
- Externí zařízení lze připojovat k televizoru bez ohledu na pořadí televizního portu.
- Když nahráváte televizní pořad do rekordéru DVD nebo videorekordéru, připojte vstupní kabel televizního signálu k televizoru prostřednictvím rekordéru DVD nebo videorekordéru. Další informace o nahrávání najdete v návodu k připojenému zařízení.
- Pokyny k používání externího zařízení naleznete v příslušném návodu k použití.
- Když k televizoru připojujete herní zařízení, použijte kabel dodaný společně s herním zařízením.
- V režimu PC může vznikat šum v souvislosti s rozlišením, svislým vzorem, kontrastem nebo jasnem. Pokud vzniká šum, změňte vstup PC na jiné rozlišení, změňte obnovovací frekvenci na jinou hodnotu nebo upravte jas a kontrast v nabídce OBRAZ, dokud se obraz nevyjasní.
- V režimu PC nemusí některá nastavení rozlišení fungovat správně v závislosti na grafické kartě.

## Připojení antény

Připojte televizor k nástěnné zásuvce antény pomocí kabelu RF (75 Ω).

- Jestliže budete používat více než 2 televizory, použijte rozdělovač signálu.
- Jestliže má obraz špatnou kvalitu, nainstalujte správným způsobem zesilovač signálu, aby se kvalita zlepšila.
- Pokud je kvalita obrazu s připojenou anténou špatná, zkuste anténu natočit správným směrem.
- Kabel antény a převaděč nejsou součástí dodávky.
- Podporované DTV ZVUK: MPEG, Dolby Digital, Dolby Digital Plus, HE-AAC

## Připojení satelitní antény

(Pouze modely pro satelitní příjem)

Připojte televizor k satelitní anténě prostřednictvím zásuvky pro satelitní příjem a satelitního kabelu RF (75 Ω).

## Připojení modul CI

(Závisí na modelu)

Pro zobrazení kódovaných (placených) vysílání v režimu digitální televize.

- Zkontrolujte, zda je modul CI vložen do slotu PCMCIA se správnou orientací. Pokud modul není vložen správně, může dojít k poškození televizoru nebo slotu PCMCIA.
- Pokud televizor nemá obraz nebo zvuk při připojení modulu CI + CAM, kontaktujte provozovatele pozemního/ kabelového/ satelitního vysílání.

## Připojení USB

Některé huby USB nemusí fungovat. Pokud není zařízení USB připojené pomocí huby USB rozpoznáno, připojte jej přímo k portu USB na TV.

## Další připojení

Připojte televizor k externím zařízením. Pro dosažení nejlepší kvality obrazu a zvuku propojte externí zařízení a televizor pomocí kabelu HDMI. Samostatný kabel není součástí dodávky.

### ! POZNÁMKA

- Podporovaný formát HDMI Audio :  
Dolby Digital (32 kHz, 44,1 kHz, 48 kHz),  
DTS (44,1 kHz, 48 kHz),  
PCM (32 kHz, 44,1 kHz, 48 kHz, 96 kHz, 192 kHz)  
(Závisí na modelu)

# Dálkový ovladač

(Závisí na modelu)

Popisy v tomto návodu se týkají tlačítek dálkového ovladače.

Prostudujte si pozorně tento návod a použijte televizor správným způsobem.

Pokud chcete provést výměnu baterií, otevřete kryt baterie, vložte baterie (1,5V AAA) tak, aby koncovky ⊕ a ⊖ odpovídaly štítku umístěnému uvnitř prostoru pro baterie, poté kryt baterií zavřete. Při vyjímání baterií proveďte stejný postup v opačném pořadí.

Dálkový ovladač musíte namířit na čidlo dálkového ovládání na televizoru.

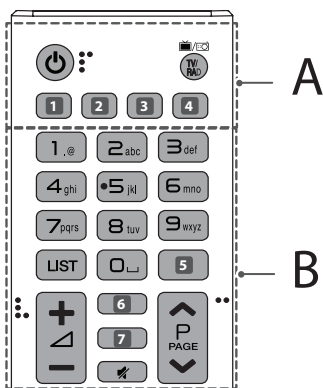

## A

**⏻ (NAPÁJENÍ)** Zapnutí nebo vypnutí televizoru.

**TV/RAD** Vyběr kanálu pro rádio, TV a DTV.

**1, 4** (VSTUP) Změna vstupního zdroje. (Závisí na modelu)

**1, 4** **SUBTITLE** V digitálním režimu zobrazí preferované titulky. (Závisí na modelu)

**2** (R. nastavení) Přístup k Rychlému nastavení. (Závisí na modelu)

**2** **AD** Stisknutím tlačítka AD se aktivuje funkce popisů zvuku. (Závisí na modelu)

**3** **INFO** Zobrazí informace o aktuálním pořadu a obrazovce. (Závisí na modelu)

**3** **LIVE ZOOM** Přiblížením vybrané oblasti ji můžete zobrazit na celou obrazovku. (Závisí na modelu)

**3** **RATIO** Změna velikosti obrazu. (Závisí na modelu)

## B

**Číselná tlačítka** Slouží k zadávání čísel.

**Tlačítka s abecedou** Slouží k zadávání písmen. (Závisí na modelu)

**LIST** Přístup k uloženému seznamu programů.

**⏏ (Spačja)** Wstawienie spacji za pomocą klawiatury ekranowej. (Závisí na modelu)

**5, 7** **GUIDE** Zobrazí průvodce pořady. (Závisí na modelu)

**5** **Q.VIEW** Návrat k dříve zobrazenému programu. (Závisí na modelu)

**+ / -** Úprava úrovně hlasitosti.

**3** **INFO** Zobrazí informace o aktuálním pořadu a obrazovce. (Závisí na modelu)

**3, 7** **(VYHLEDÁVÁNÍ)** Vyhledávejte obsah, jako jsou televizní programy, filmy a další videa, nebo vyhledávejte na internetu zadáním vyhledávaných výrazů do pole vyhledávání. (Závisí na modelu)

**3** **FAV** Přístup k seznamu oblíbených programů. (Závisí na modelu)

**(VYPNOUT ZVUK)** Vypnutí všech zvuků.

**^ P v** Procházení uloženými programy.

**^ PAGE v** Přejít na předchozí nebo další obrazovku.

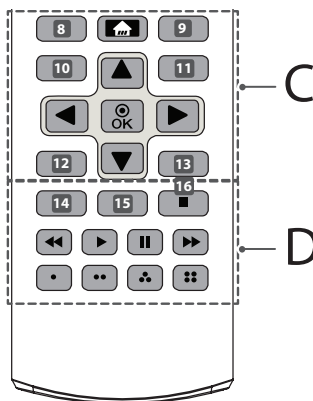

ČESKY

## C

**8** **RECENT** Zobrazuje předchozí historii. (Závisí na modelu)

**8**, **9**, **10**, **11**, **12**, **13** **Tlačítka teletextu** (☰) **TEXT, T.OPT**

Tato tlačítka se používají pro pteletext. (Závisí na modelu)

**10** **(DOMŮ)** Zobrazení nabídky DOMŮ menu.

**9** **LIVE MENU** Zobrazí seznam doporučených, programů, hledání pa záznamů. (Závisí na modelu)

**10**, **12** **BACK** Návrat na předchozí úroveň. (Závisí na modelu)

**10** **⚙️ (R. nastavení)** Přístup k Rychlému nastavení. (Závisí na modelu)

**11**, **13** **EXIT** Vymazání veškerých zobrazení na obrazovce a přechod zpět ke psledování televizoru. (Závisí na modelu)

**11** **Q.MENU** Přístup k nabídkám rychlého menu. (Závisí na modelu)

**Navigační tlačítka (nahoru/dolů/doleva/doprava)** Procházení pnabídkami nebo možnostmi.

**OK** Výběr menu nebo možnosti a potvrzení zadání.

## D

**14** **AD** Stisknutím tlačítka AD se aktivuje funkce popisů zvuku. (Závisí na modelu)

**14** **ℹ️ INFO** Zobrazí informace o aktuálním pořadu a obrazovce. (Závisí na modelu)

**15** **•REC/\*** Zahájit nahrávání a zobrazit menu pro nahrávání. (Pouze u modelů s podporou Time Machine<sup>Ready</sup>) (Závisí na modelu)

**15** **LIVE ZOOM** Přiblížením vybrané oblasti ji můžete zobrazit na celou obrazovku. (Závisí na modelu)

**15** **SLEEP** Nastavte časovač vypnutí. (Závisí na modelu)

**15** **APP/\*** Výběr zdroje nabídky MHP televizoru. (Závisí na modelu)

**16** **LIVE TV** Návrat do režimu ŽIVÉ VYSÍLÁNÍ. (Závisí na modelu)

**Ovládací tlačítka** (⏏, ▶, II, ◀, ⏩) Máte přístup k prémiovému obsahu, obsahu videa a zařízením, která podporují funkci SIMPLINK.

**Barevná tlačítka** V některých nabídkách mají zvláštní funkce.

(●): Červené, (●●): Zelené, (●●●): Žluté, (●●●●): Modré)

## Licence

U různých modelů se podporované licence mohou lišit. Další informace o licencích naleznete na webové stránce [www.lg.com](http://www.lg.com).



## Oznámení o softwaru open source

Chcete-li získat zdrojový kód na základě licence GPL, LGPL, MPL a dalších licencí k softwaru s otevřeným zdrojovým kódem, který tento výrobek obsahuje, navštivte webový server <http://opensource.lge.com>.

Kromě zdrojového kódu si lze stáhnout všechny zmiňované licenční podmínky, vyloučení záruky a upozornění na autorská práva.

Společnost LG Electronics poskytuje uživatelům otevřený zdrojový kód na disku CD-ROM za poplatek pokrývající náklady na distribuci (např. cenu média, poplatky za manipulaci a dopravu), po vyžádání e-mailem zasláním adresy [opensource@lge.com](mailto:opensource@lge.com). Tato nabídka je platná po dobu tří (3) let od data zakoupení výrobku.

## Nastavení externího ovládacího zařízení

Pokud chcete získat informace o nastavení externího ovládacího zařízení, navštivte webovou stránku [www.lg.com](http://www.lg.com).

## Odstraňování potíží

Televizor nelze ovládat dálkovým ovladačem.

- Zkontrolujte čidlo dálkového ovladače a zkuste znovu.
- Zkontrolujte, zda se mezi výrobkem a dálkovým ovladačem nenachází překážka.
- Zkontrolujte stav baterií a zda jsou správně vložené (⊕ na ⊕, ⊖ na ⊖).

Nezobrazuje se žádný obraz a není slyšet žádný zvuk.

- Zkontrolujte, zda je výrobek zapnutý.
- Zkontrolujte, zda je napájecí kabel připojen k elektrické zásuvce.
- Zkontrolujte, zda není vadná elektrická zásuvka – připojte do ní jiná zařízení.

Televizor se náhle vypne.

- Zkontrolujte nastavení napájení. Mohlo dojít k výpadku napájení.
- Zkontrolujte, zda není funkce **Časovač spánku / Vypnutí časovače** aktivována v nastavení **Časovače**.
- Je-li televizor zapnutý, ale bez signálu, vypne se televizor automaticky po 15 minutách nečinnosti.

Při připojení k počítači (HDMI) se zobrazí zpráva „Žádný signál“ nebo „Neplatný formát“.

- Vypněte/zapněte televizor pomocí dálkového ovladače.
- Připojte kabel HDMI znovu.
- Zapněte televizor a restartuje počítač.

## Technické údaje

Bezdrátový modul – technické údaje

- Kanály pásma se mohou v různých zemích lišit. Uživatel proto nemůže změnit ani upravit provozní frekvenci. Tento produkt je nastaven podle regionální tabulky frekvencí.
- Informace pro uživatele: Toto zařízení by mělo být instalováno a používáno s minimální vzdáleností 20 cm mezi zařízením a vaším tělem.

Technické údaje modulu bezdrátové sítě LAN (TWFM-B006D)	
Standardní	IEEE802.11a/b/g/n
Frekvenční rozsah	Výstupní výkon (max.)
2 400 až 2 483,5 MHz	14 dBm
5 150 až 5 250 MHz	12,5 dBm
5 725 až 5 850 MHz (Pro státy mimo EU)	15,5 dBm

Modul CI (Š × V × H)		100,0 mm x 55,0 mm x 5,0 mm
Podmínky prostředí	Provozní teplota	0 °C až 40 °C
	Provozní vlhkost vzduchu	Méně než 80 %
	Teplota pro skladování	-20 °C až 60 °C
	Vlhkost pro skladování	Méně než 85 %

ČESKY

	<b>Digitální televizor</b>	<b>Analogový televizor</b>
<b>Televizní systém</b>	DVB-T/T2* DVB-C DVB-S*/S2*	PAL/SECAM B/G/I/D/K, SECAM L/L'
<b>Programové pokrytí</b>	VHF, UHF, C-Band*, Ku-Band*	VHF : E2 až E12 UHF : E21 až E69 CATV : S1 až S20 HYPER : S21 až S47
<b>Maximální počet programů, které lze uložit</b>	6 000	2 000 (LH57**) 3 000 (LH59**, LH60**, LH61**)
<b>Impedance externí antény</b>	75 Ω	

\* Pouze modely s podporou DVB-T2/C/S/S2.

<b>Adaptér střídavého proudu</b>	<b>32LH57**, 32LH59**</b>
	Výrobce : APD Model : DA-48G19 Výrobce : Lien Chang Model : LCAP45
	Vstup : AC 100 - 240 V ~ 50/60 Hz Výstup : DC 19 V --- 2,53 A





POUŽÍVATEĽSKÁ PRÍRUČKA

## Bezpečnosť a odkazy

LED TV\*

\* Televízory LED spoločnosti LG využívajú obrazovku LCD s podsvietením LED.

Pred použitím zariadenia si pozorne prečítajte túto príručku a odložte si ju pre budúce použitie.

[www.lg.com](http://www.lg.com)

# Bezpečnostné pokyny

Pred použitím produktu si pozorne prečítajte bezpečnostné opatrenia.

## **VAROVANIE**



Televízor a diaľkový ovládač neumiestňujte na nasledujúce miesta:

- Miesto vystavené priamemu slnečnému svitu,
- Miesto s vysokou vlhkosťou, ako je napríklad kúpeľňa,
- Miesto v blízkosti zdroja tepla, ako sú napríklad kachle a iné zariadenia produkujúce teplo,
- Miesto v blízkosti kuchynských drezov alebo zvlhčovačov, kde produkt môže byť jednoducho vystavený pôsobeniu pary alebo oleja,
- Miesto vystavené pôsobeniu dažďa alebo vetra,
- Miesto v blízkosti nádob s vodou, ako sú napríklad vázy.

V opačnom prípade by mohlo dôjsť k požiaru, zásahu elektrickým prúdom, poruchám alebo deformácii produktu.



Nenechávajte produkt na prašných miestach. Mohlo by dôjsť k požiaru.



Sietová zástrčka slúži na odpojenie zariadenia. Táto zástrčka musí byť neustále dostupná.



Nechytajte zástrčku mokrými rukami. Ak je kolík zástrčky mokrý alebo zaprášený, dôkladne ho osušte alebo z neho zotrite prach. Nadmerná vlhkosť by mohla zapríčiniť zásah elektrickým prúdom.



Uistite sa, že je napájací kábel pripojený k uzemnenej elektrickej zásuvke. (Platí v prípade neuzemnených zariadení.)

Mohol by vás zasiahnuť elektrický prúd alebo by ste sa mohli poraniť.



Dôkladne pripojte napájací kábel. Ak nie je napájací kábel pripojený dôkladne, mohlo by dôjsť k požiaru.



Uistite sa, že sa napájací kábel nedotýka horúcich objektov, napríklad ohrievača. Mohlo by dôjsť k požiaru alebo zásahu elektrickým prúdom.



Nekladte ťažké predmety ani samotný produkt na napájacie káble. V opačnom prípade by to mohlo viesť k požiaru alebo zásahu elektrickým prúdom.



Ohnite kábel antény v mieste prechodu z vonkajšieho prostredia do vnútra budovy, aby ste zabránili zatekaniu dažďovej vody.

Voda môže spôsobiť poškodenie vnútorných súčastí produktu a zásah elektrickým prúdom.



Pri montáži na stenu televízor nevešajte za napájací alebo signálny kábel zo zadnej strany televízora.

Mohlo by to viesť k požiaru alebo zásahu elektrickým prúdom.

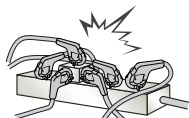

Nezapájajte priveľa elektrických zariadení do jednej elektrickej zásuvky. Mohlo by to viesť k požiaru v dôsledku prehrievania.

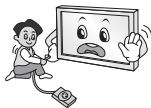

Pri pripájaní externých zariadení dajte pozor, aby sa vám televízor neprevrhol alebo aby vám nespadol.

Mohlo by to viesť k poraneniu osôb alebo poškodeniu produktu.



Uchovávajte balenie chrániace produkt pred vlhkosťou alebo vinylové balenie mimo dosahu detí. Prehltnutie ochranného materiálu je nebezpečné. Ak dôjde k prehltnutiu, vyvolajte u postihnutého zvracanie a odvezte ho do najbližšej nemocnice. Vinylový obal by navyše mohol spôsobiť zadusenie. Uchovávajte ho mimo dosahu detí.



Nedovoľte deťom, aby sa šplhali alebo vešali na televízor. Televízor sa môže prevrhnúť a spôsobiť vážne poranenia.



Použitú batériu starostlivo likvidujte tak, aby ich nemohli prehltnúť deti. Ak dieťa prehltne batériu, okamžite ho vezmite na vyšetrenie k lekárovi.



Nevkladajte do koncovky napájacieho kábla žiadny vodivý predmet (napríklad kovovú paličku), kým je druhý koniec kábla zapojený do elektrickej zásuvky. Taktiež sa nedotýkajte napájacieho kábla po jeho pripojení do elektrickej zásuvky. Mohol by vás zasiahnuť elektrický prúd. (V závislosti od modelu)



Nekladte ani neskladujte horľavé látky v blízkosti produktu. Hrozí nebezpečenstvo explózie alebo požiaru v dôsledku neopatrného zaobchádzania s horľavými látkami.



Do produktu nevhadzujte kovové predmety, ako sú napríklad mince, sponky do vlasov, paličky alebo drôty, ani horľavé predmety, ako napríklad papier alebo zápalky. Obzvlášť opatrné musia byť deti. Mohlo by dôjsť k zásahu elektrickým prúdom, požiaru alebo poraneniu. Ak do produktu spadne cudzí objekt, odpojte napájací kábel a obráťte sa na servisné stredisko.



Na produkt nerozprašujte vodu ani ho nečistite pomocou horľavých látok (riedidlo alebo benzén). Mohlo by dôjsť k požiaru alebo zásahu elektrickým prúdom.



Nevystavujte produkt silným nárazom. Zabráňte, aby doň spadli akékoľvek predmety. Na obrazovku nekladte žiadne predmety. Mohli by ste sa poraniť alebo by sa mohol poškodiť produkt.



Počas silnej búrky sa nikdy nedotýkajte produktu ani antény. Mohol by vás zasiahnuť elektrický prúd.

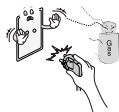

Ak došlo k úniku plynu, v žiadnom prípade sa nedotýkajte elektrickej zásuvky. Otvorte okná a vyvetrajte. Mohlo by dôjsť k požiaru alebo popáleniu spôsobenému iskrou.



Neroberte, neopravujte ani nijako neupravujte produkt sami. Mohlo by dôjsť k požiaru alebo zásahu elektrickým prúdom. V prípade potreby preskúšania, kalibrácie alebo opravy produktu kontaktujte servisné stredisko.



Ak dôjde k niektorej z nasledujúcich situácií, produkt okamžite odpojte od zdroja napájania a kontaktujte miestne servisné stredisko.

- Produkt bol vystavený nárazu
- Produkt sa poškodil
- Do produktu sa dostali cudzie predmety
- Z produktu uniká dym alebo nezvyčajný zápach

Mohlo by to viesť k požiaru alebo zásahu elektrickým prúdom.



Ak nebudete produkt dlhší čas používať, odpojte napájací kábel od produktu. Usadený prach by mohol spôsobiť požiar a narušenie izolácie by mohlo spôsobiť únik elektrického prúdu, zásah elektrickým prúdom alebo požiar.



Na zariadenie nesmie nič kvapkať ani prskať a nesmú sa naň umiestňovať predmety naplnené tekutinou, napríklad vázy.

Neinštalujte tento produkt na stenu, pretože by mohol byť vystavený pôsobeniu oleja alebo olejovým čistočkám. Môže dôjsť k poškodeniu produktu a jeho pádu.



Ak sa do výrobku (napr. do sieťového adaptéra AC, napájacieho kábla, televízora) dostane voda alebo iná látka, odpojte napájací kábel a ihneď kontaktujte servisné stredisko. V opačnom prípade by to mohlo viesť k požiaru alebo zásahu elektrickým prúdom.

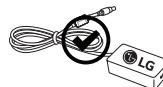

Používajte iba autorizovaný sieťový adaptér AC a napájací kábel schválený spoločnosťou LG Electronics. V opačnom prípade by mohlo dôjsť k požiaru, zásahu elektrickým prúdom, poruchám alebo deformácii produktu.



Sieťový adaptér ani napájací kábel nikdy neroberte. Mohlo by to viesť k požiaru alebo zásahu elektrickým prúdom.



Pri zaobchádzaní s adaptérom buďte opatrní, aby ste predišli vonkajším nárazom. Náraz by mohol adaptér poškodiť.

## UPOZORNENIE



Produkt umiestnite mimo dosahu rádiových vln.

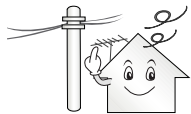

Medzi vonkajšou anténou a vedením napätia musí byť dostatočná vzdialenosť, aby nedošlo ku kontaktu antény s vedením, ani keby anténa spadla. Mohlo by dôjsť k zásahu elektrickým prúdom.



Produkt neinštalujte na miestach, ako sú napríklad nestabilné police alebo naklonené plochy. Vyhybajte sa aj miestam vystaveným vibráciám alebo miestam, kde produkt nemožno úplne podprieť.

V opačnom prípade by produkt mohol spadnúť alebo prevrátiť sa, čo môže spôsobiť poranenia alebo poškodenie produktu.

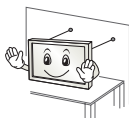

Ak produkt inštalujete na stojan, je potrebné produkt zaistiť proti prevrhnutiu. V opačnom prípade sa produkt môže prevrhnuť a spôsobiť poranenia.

Ak chcete produkt namontovať na stenu, na zadnú stranu produktu pripevnite montážne rozhranie kompatibilné s normou VESA (voliteľná súčasť). Pri inštalácii súpravy na použitie nástennej konzoly (voliteľné súčasti) súpravu pozorne upevnite tak, aby nespadla na zem.

Používajte výlučne prídavné zariadenia/príslušenstvo určené výrobcom.



Pri inštalácii antény sa poraďte s kvalifikovaným servisným pracovníkom.

Mohlo by dôjsť k požiaru alebo zásahu elektrickým prúdom.

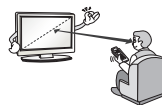

Televízor vám odporúčame sledovať zo vzdialenosti zodpovedajúcej minimálne 2 až 7-násobku veľkosti uhlopriečky obrazovky.

Ak sledujete televízor dlhšiu dobu, môže sa u vás prejavíť rozostrené videnie.

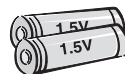

Používajte iba špecifikovaný typ batérie. Iný typ by mohol spôsobiť poškodenie diaľkového ovládača.

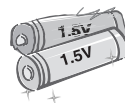

Nepoužívajte nové batérie spolu so starými batériami. Mohlo by to viesť k prehrievaniu alebo pretečeniu batérií.

Batérie nesmú byť vystavované nadmernému teplu, preto ich uchovávajte mimo priameho slnečného žiarenia, otvoreného ohňa a elektrických ohrievačov.

Nevkladajte do nabíjačky batérie, ktoré nie sú nabíjateľné.



Ubezpečte sa, že medzi diaľkovým ovládaním a snímačom nie sú žiadne objekty.



Slnečné svetlo alebo svetlo z iného silného zdroja môže rušiť signál z diaľkového ovládača. V takom prípade zvýšte zatemnenie miestnosti.



Pri pripájaní externých zariadení (napríklad konzol pre videohry) skontrolujte, či je dĺžka pripájacích káblov dostatočná. V opačnom prípade by sa produkt mohol prevrhnúť, čo môže spôsobiť poranenia alebo poškodenie produktu.



Produkt nezapínajte ani nevypínajte zapájaním do elektrickej zásuvky alebo odpájaním od elektrickej zásuvky. (Nepoužívajte elektrickú zástrčku na zapínanie a vypínanie.) Mohlo by dôjsť k mechanickej poruche alebo zásahu elektrickým prúdom.



Ak chcete predísť prehrievaniu produktu, postupujte podľa nasledujúcich pokynov na inštaláciu.

- Vzdialenosť medzi produktom a stenou musí byť väčšia než 10 cm.
- Produkt neinštalujte na mieste, kde nie je zaistené dostatočné prúdenie vzduchu (napr. na policu alebo do vstavanej skrine).
- Produkt neinštalujte na koberec ani na iný mäkký podklad.
- Skontrolujte, či vetracie otvory nie sú blokovanie obrusom alebo závesom.

V opačnom prípade by mohlo dôjsť k požiaru.

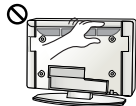

Dávajte pozor, aby ste sa pri dlhodobom sledovaní televízora nedotkli ventilačných otvorov, pretože môžu byť horúce. Prevádzku alebo výkon produktu to žiadnym spôsobom neovplyvňuje.

Pravidelne kontrolujte kábel zariadenia a ak sa javí poškodený alebo narušený, odpojte ho, zariadenie ďalej nepoužívajte a zabezpečte, aby vám školený servisný technik kábel vymenil za správny náhradný diel.

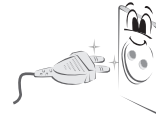

Zabráňte usádzaniu prachu na kolíčkoch zástrčky alebo v zásuvke. Mohlo by dôjsť k požiaru.



Chrňte napájací kábel pred fyzickým alebo mechanickým namáhaním, napríklad pred ohýbaním, skrúcaním, zaseknutím, privretím do dvier alebo postúpaním. Mimoriadnu pozornosť venujte zástrčkám, sieťovým elektrickým zásuvkám a miestu, kde kábel vychádza zo zariadenia.



Netlačte na panel príliš silno rukou ani ostrým predmetom, napríklad nechtom, ceruzkou alebo perom, aby ste ho nepoškriabali.



Vyhýbajte sa dlhodobému dotýkaniu sa obrazovky a pritláčaniu prstov k obrazovke. V opačnom prípade môže dôjsť k dočasnému skresleniu obrazu na obrazovke.



Pri čistení produktu a jeho súčastí odpojte produkt od zdroja napájania a potom ho utrite mäkkou tkaninou. Pôsobenie nadmernej sily môže spôsobiť poškrabanie alebo zmenu farby. Na produkt nerozprašujte vodu a neutierajte ho mokrou tkaninou. Nikdy nepoužívajte prípravky na čistenie skla, automobilov alebo priemyselné leštiace prostriedky, abrazíva alebo vosk, benzén, alkohol atď., ktoré môžu poškodiť produkt a jeho panel.

V opačnom prípade by mohlo dôjsť k požiaru, zásahu elektrickým prúdom alebo poškodeniu produktu (deformácii, korózii alebo popraskaniu).

Ak ste zariadenie vypli pomocou VYPÍNAČA a neodpojili ho od elektrickej zásuvky, stále je pripojené k zdroju napájania striedavým prúdom.



Pri odpájaní kábla postupujte tak, že kábel uchopíte za zástrčku a vytiahnete ho.

Ak sa vodiče v napájacom kábli prerušia, môže dôjsť k požiaru.



Pri premiestňovaní produktu najprv skontrolujte, či ste vypili napájanie. Potom odpojte napájací kábel, kábel antény a všetky pripojené káble. Takto predídete poškodeniu televízora alebo napájacieho kábla, čo by mohlo viesť k požiaru alebo zásahu elektrickým prúdom.



Pri premiestňovaní alebo vybalovaní produktu pracujte vo dvojici, pretože produkt je ťažký. V opačnom prípade by mohlo dôjsť k zraneniu.



Všetky servisné zásahy zverte kvalifikovaným servisným pracovníkom. Servis je nevyhnutný v prípade, ak bolo zariadenie akýmkoľvek spôsobom poškodené, napríklad ak je poškodený napájací kábel alebo zástrčka, ak sa na zariadenie rozliala tekutina alebo doň spadli akékoľvek predmety, ak bolo zariadenie vystavené dažďu alebo vlhkosti, ak nefunguje normálne alebo ak spadlo.



Ak je produkt na dotyk studený, po zapnutí môže mierne „blikat“. Ide o bežný jav, nejde o poruchu produktu.



Panel je produkt s rozlíšením od dvoch do šiestich miliónov pixelov, ktorý využíva špičkové technológie. Na paneli môžete vidieť malé čierne bodky alebo jasne sfarbené bodky (červené, modré alebo zelené) s veľkosťou 1 ppm. Nenaznačuje to žiadnu poruchu a nemá to vplyv na výkon a spoľahlivosť produktu.

Tento jav sa vyskytuje aj u produktov inej značky a nezakladá nárok na výmenu produktu alebo vrátenie peňazí.



V závislosti od vašej polohy pri pozeraní (zľava/sprava/zhora/zdola) sa vám môže zdať, že jas a farby panela sa menia.

Tento jav sa vyskytuje v dôsledku vlastností panela. Nesúvisí s výkonom produktu a nejde o poruchu.

Zobrazovanie statického obrázka na dlhší čas môže spôsobiť vypálenie obrazu. Na obrazovke nezobrazujte dlhší čas nehybný obraz.

### Sprievodné zvuky

„Praskot“: pri sledovaní alebo vypínaní televízora môžete počuť praskot, ktorý vzniká pri tepelnom zmršťovaní plastov v dôsledku zmeny teploty a vlhkosti. Tento zvuk je bežný v prípade produktov, v ktorých sa vyžaduje tepelná deformácia. Bzučanie elektrických obvodov alebo panela: vysokorychlostný prepínací obvod, ktorý poskytuje prevažné množstvo prúdu potrebného na prevádzku produktu, generuje nízkofrekvenčný zvuk. Tento zvuk sa líši v závislosti od produktu. Generovaný zvuk nemá vplyv na výkon a spoľahlivosť produktu.

V blízkosti televízora nepoužívajte elektrické spotrebiče s vysokým napätím (napr. elektrickú mucholapku). Mohlo by to spôsobiť poruchu výrobku.

## Príprava

### ! POZNÁMKA

- Inicializácia televízora pri jeho prvom zapnutí od odoslania z továrne môže trvať niekoľko minút. (V závislosti od modelu)
- Nákres sa môže líšiť od vášho televízora.
- Obrazovka vášho TV sa môže líšiť od obrazovky zobrazenej v tomto návode na obsluhu.
- Dostupné ponuky a možnosti sa môžu líšiť v závislosti od zdrojového vstupu alebo modelu výrobu, ktorý používate.
- K tomuto televízoru môžu byť v budúcnosti pridané ďalšie funkcie.
- Položky dodané s produktom sa môžu u jednotlivých modelov líšiť.
- Technické parametre produktu alebo obsah tejto príručky sa môžu zmeniť bez predchádzajúceho upozornenia v dôsledku inovácie funkcií produktu.
- Pre optimálne pripojenie by malo mať orámovanie káblov HDMI a zariadení USB hrúbku menšiu ako 10 mm a šírku menšiu ako 18 mm. Použite predlžovací kábel, ktorý podporuje rozhranie USB 2.0, ak kábel USB alebo pamäťové zariadenie USB nemožno zasunúť do portu USB na televízore.

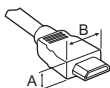

\*A ≤ 10 mm

\*B ≤ 18 mm

SLOVENČINA

- Použite certifikovaný kábel s pripojeným logom HDMI.
- Ak nepoužijete certifikovaný kábel HDMI, obrazovka nemusí zobrazovať alebo sa môže vyskytnúť chyba pripojenia. (Odporúčané typy káblov HDMI)
  - Vysokorychlostný kábel HDMI®/TM (3 m alebo kratší)
  - Vysokorychlostný kábel HDMI®/TM so sieťou Ethernet (3 m alebo kratší)
- Používanie feritového jadra (V závislosti od modelu)
  - Na zníženie elektromagnetického rušenia v napájacom kábli použite feritové jadro. Jedenkrát navíňte napájací kábel na feritové jadro.

[Strana pri stene]

[Strana pri televízore]

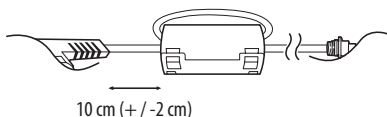

### ! UPOZORNENIE

- Aby ste zabezpečili bezpečnosť a dlhú životnosť produktu, nepoužívajte žiadne neschválené príslušenstvo.
- Záruka sa nevzťahuje na akékoľvek poškodenie alebo zranenie spôsobené používaním neschváleného príslušenstva.
- Niektoré modely majú na obrazovke nalepenú tenkú fóliu, ktorá sa nesmie odstrániť.
- Keď k televízoru pripájate stojan, obrazovku položte prednou stranou nadol na vypoďložený stôl alebo plochý podklad, aby nedošlo k poškrábaniu obrazovky.
- Uistite sa, že skrutky sú správne zasunuté a bezpečne utiahnuté. (Ak nie sú dostatočne dotiahnuté, televízor sa po inštalácii môže nakloniť dopredu.) Nepoužívajte nadmernú silu a nedotahujte skrutky príliš silno, pretože sa tým môžu poškodiť a nebudú správne utiahnuté.

## Zdvíhanie a premiestňovanie televízora

Pred premiestňovaním alebo zdvíhaním televízora si prečítajte nasledujúce pokyny, aby sa predišlo poškrábaniu alebo poškodeniu televízora a aby sa zabezpečil bezproblémový prenos bez ohľadu na typ a veľkosť.

- Odporúča sa premiestňovať televízor v škatuli alebo v pôvodnom balení, v ktorom bol televízor dodaný.
- Pred premiestňovaním alebo zdvíhaním televízora odpojte napájací kábel a všetky káble.
- Aby sa zabránilo poškodeniu, pri manipulácii s televízorom by mala byť obrazovka otočená smerom od vás.



- Pevne uchopte vrchnú a spodnú časť rámu televízora. Uistite sa, že nedržíte priehľadnú časť, reproduktor ani oblasť mriežky reproduktora.

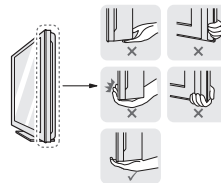

- Veľký televízor by mali premiestňovať minimálne 2 ľudia.
- Pri ručnom premiestňovaní televízora držte televízor podľa nasledujúceho obrázku.

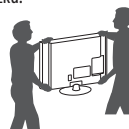



- Pri premiestňovaní televízora sa vyhýbajte nárazom a nadmernému chveniu.
- Pri premiestňovaní televízora držte televízor vzpriamene, neotáčajte ho nabok ani ho nenahýňajte dolava alebo doprava.
- Nevyvíjajte nadmerný tlak, ktorý by mohol spôsobiť napnutie/ohnutie rámu. Mohlo by to viesť k poškodeniu obrazovky.
- Pri manipulácii s televízorom dávajte pozor, aby ste nepoškodili vysúvacie tlačidlá.

### UPOZORNENIE

- Nikdy sa nedotýkajte obrazovky, pretože to môže viesť k jej poškodeniu.
- Nepremiestňujte televízor ťahaním za držiaky káblov, pretože by sa držiaky mohli zlomiť a mohlo by dôjsť k zraneniu osôb alebo poškodeniu televízora.

## Používanie tlačidla

(V závislosti od modelu)







Stlačením alebo posunutím tlačidla môžete jednoducho ovládať funkcie televízora.

### POZNÁMKA

- Modely série LH57/59 nemajú tlačidlo pákového ovládača, ale iba tlačidlá zapnúť/vypnúť.







## Základné funkcie

		Napájanie zapnuté (Stlačte) Vypnúť napájanie (Stlačte a podržte) <sup>1</sup>
		Ovládanie hlasitosti
		Ovládanie programov

1 Všetky spustené aplikácie sa zatvoria, a akýkoľvek prebiehajúce nahrávanie sa zastaví.

## Nastavenie ponuky

Keď je televízor zapnutý, stlačte raz tlačidlo . Položky ponuky môžete upraviť stlačením alebo posunutím tlačidiel.

	Vypnite televízor.
	Zrušenie všetkých obrazoviek OSD a návrat do režimu sledovania TV.
	Zmena vstupného zdroja.
	Služí na prístup do ponuky nastavení.

## Umiestnenie na stôl

1 Zdvihnite televízor, položte ho na stôl a upravte ho do zvislej polohy.

- Nechajte medzeru od steny (najmenej) 10 cm kvôli dostatočnému vetraniu.

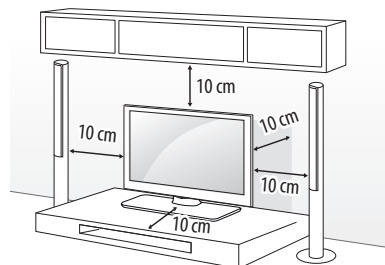

2 Zapojte napájací kábel do elektrickej zásuvky.

### UPOZORNENIE

- Neumiestňujte televízor do blízkosti alebo na zdroje tepla, aby nedošlo k požiaru alebo iným typom poškodenia.

## Upevnenie televízora k stene

(Táto funkcia nie je dostupná pre všetky modely.)

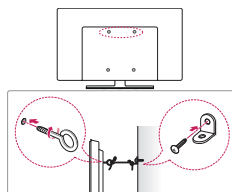

- Vložte a pritiahnite skrutky s okom alebo televízne konzoly a skrutky na zadnej strane televízora.
  - Ak sú v mieste pre skrutky s okom vložené iné skrutky, najprv odstráňte tieto skrutky.
- Nástenné konzoly pripievte skrutkami k stene. Postavte nástennú konzolu a skrutky s okom na zadnej časti televízora oproti sebe.
- Pevne spojte skrutky s okom a nástennú konzolu pomocou silnej šnúry.
  - Šnúra musí viesť vodorovne s rovným povrchom.

### ⚠ UPOZORNENIE

- Dbajte na to, aby deti neliezli na televízor, ani sa naň nevešali.

### ! POZNÁMKA

- Na zabezpečenie televízora použite dostatočne veľkú a silnú plošinu alebo skrinku.
- Konzoly, skrutky a lanká nie sú súčasťou dodávky. Môžete si ich zakúpiť u svojho lokálneho predajcu.

## Umiestnenie na stenu

K zadnej strane televízora opatrne pripojte voliteľnú nástennú konzolu a nainštalujte ju na pevnú stenu kolmú k podlahe. Ak chcete pripojiť televízor k iným stavebným materiálom, obráťte sa na kvalifikovaných pracovníkov. Spoločnosť LG odporúča, aby montáž vykonal vyškolený profesionálny inštalatér.

Odporúčame vám používať nástennú konzolu spoločnosti LG. Nástenná konzola od spoločnosti LG sa jednoducho presúva aj s pripojenými káblami. Ak nepoužívate nástennú konzolu spoločnosti LG, používajte takú nástennú konzolu, pri ktorej je zariadenie primerane zabezpečené v stene s dostatkom miesta na umožnenie pripojenia externých zariadení. Pred inštaláciou pevných nástenných konzol sa odporúča pripojiť všetky káble.

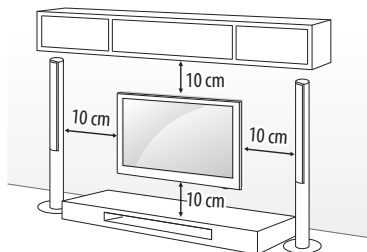

Použite skrutky a nástennú konzolu, ktoré spĺňajú normy asociácie VESA. Štandardné rozmery súprav držiakov na stenu sú popísané v nasledujúcej tabuľke.

### Položky zakúpené samostatne (Nástenná konzola)

<b>Model</b>	32/43LH57** 32/43LH59** 32/40/43LH60** 32/43LH61**	49LH57** 49LH59** 49/55LH60** 49/55LH61**
<b>VESA (A x B) (mm)</b>	200 x 200	300 x 300
<b>Štandardná skrutka</b>	M6	M6
<b>Počet skrutiek</b>	4	4
<b>Nástenná konzola</b>	LSW240B MSW240	LSW350B MSW240
<b>Model</b>	55LH57** 55LH59**	
<b>VESA (A x B) (mm)</b>	400 x 400	
<b>Štandardná skrutka</b>	M6	
<b>Počet skrutiek</b>	4	
<b>Nástenná konzola</b>	LSW440B MSW240	

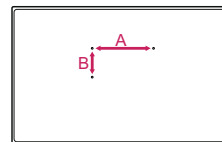

## ! UPOZORNENIE

- Pred inštaláciou TV na stenu odstráňte stojan vykonaním postupu montáže stojana v opačnom poradí krokov.

## ! POZNÁMKA

- Pri montáži nástennej konzoly použite dodaný lepiaci štítok alebo ochranný kryt. Lepiaci štítok alebo ochranný kryt ochráni otvor pred nahromadením prachu a nečistôt. (Iba, keď je štítok alebo kryt súčasťou balenia)

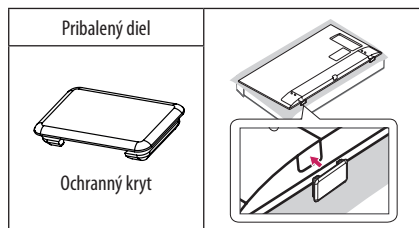
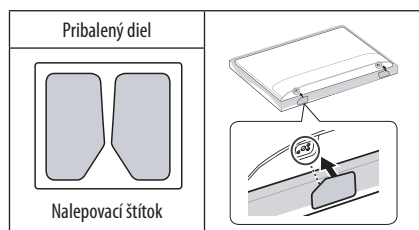
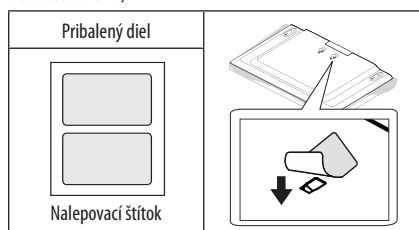

- Pri montáži montážneho držiaka na stenu odporúčame chrániť otvor pre stojan lepiacou páskou, aby ste predišli vniknutiu prachu a hmyzu. (V závislosti od modelu)

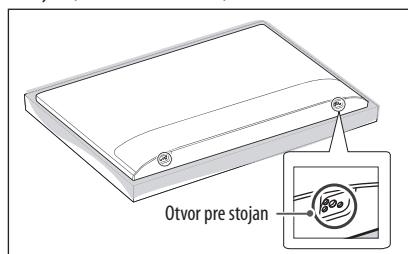

- Ak k televízoru pripojíte nástenný držiak, vložte do otvorov nástenného držiaka dištančné podložky pre nástenný držiak televízora, aby bolo možné prispôbiť zvislý uhol sklonu televízora. (Iba ak je pribalený diel s nasledujúcim tvarom)

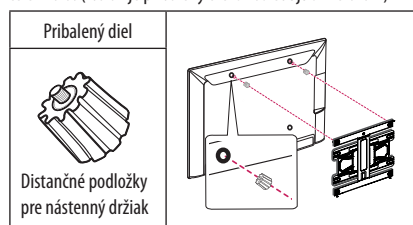

- V závislosti od tvaru stojana použite plochý nástroj na odstránenie krytu stojana podľa obrázka nižšie. (napr. plochý skrutkovač) (Iba ak je pribalený diel s nasledujúcim tvarom)

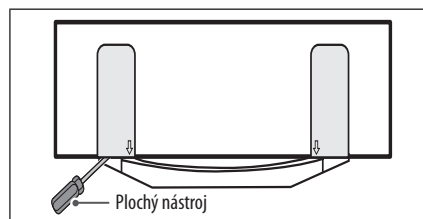

## Pripojenia (upozornenia)

K televízoru môžete pripájať rôzne externé zariadenia a prepínaním režimov vstupu vybrať príslušné externé zariadenie. Viac informácií o pripájaní externého zariadenia nájdete v príručke dodanej s príslušným zariadením.

Dostupné externé zariadenia sú: HD prijímače, DVD prehrávače, videorekordéry, zvukové systémy, úložné zariadenia USB, počítač, herné zariadenia a iné externé zariadenia.

### ! POZNÁMKA

- Pripojenie externého zariadenia sa môže líšiť podľa príslušného modelu.
- Externé zariadenia pripájajte k televízoru bez ohľadu na poradie TV portu.
- Ak zaznamenávate televízny program na DVD rekordér alebo videorekordér, pripojte televízny vstupný signálový kábel k televízoru cez DVD rekordér alebo videorekordér. Viac informácií o zaznamenávaní nájdete v príručke dodanej s pripojeným zariadením.
- Postupujte podľa pokynov v príručke k externému zariadeniu.
- Ak pripájate k televízoru herné zariadenie, použite kábel dodaný s herným zariadením.
- V režime PC sa môže s rozlíšením, vertikálnym vzorom, kontrastom alebo jasom spájať šum. Ak je prítomný šum, zmeňte výstup z PC na iné rozlíšenie, zmeňte obnovovací kmitočet na iný kmitočet, prípadne nastavujte v ponuke OBRAZ jas a kontrast, až kým nedosiahnete čistý obraz.
- V režime PC sa v závislosti od grafickej karty môže stať, že určité nastavenia rozlíšenia nemusia pracovať správne.

## Pripojenie antény

Pripojte televízor ku konektoru antény v stene prostredníctvom kábla RF (75 Ω).

- Ak chcete používať viac ako 2 monitory, použite rozdeľovač signálu.
- Ak je kvalita obrazu slabá, na vylepšenie kvality obrazu správne pripojte zosilňovač signálu.
- Ak je pripojená anténa a kvalita obrazu je nízka, skúste otočiť anténu správnym smerom.
- Kábel na pripojenie antény a konvertor nie sú súčasťou dodávky.
- Podporovaný formát zvuku DTV: MPEG, Dolby Digital, Dolby Digital Plus, HE-AAC

## Pripojenie so satelitnou anténou

(Len satelitné modely)

Pripojte televízor k satelitnej parabolickej anténe cez konektor satelitu prostredníctvom kábla RF (75 Ω).

## Pripojenie modul CI

(V závislosti od modelu)

Prezeranie zakódovaných (platených) služieb v digitálnom televíznom režime.

- Skontrolujte, či je modul CI vložený do otvoru na kartu PCMCIA v správnom smere. Ak modul nie je vložený správne, môže dôjsť k poškodeniu televízora a otvoru na kartu PCMCIA.
- Ak televízor po pripojení modulu CI+ CAM nezobrazuje žiadne video ani zvuk, kontaktujte operátora pozemného/káblového/satelitného vysielania.

## USB pripojenie

Niektoré rozbočovače USB nemusia fungovať. Ak sa zariadenie USB pripojené pomocou rozbočovača USB nepodarí rozpoznať, pripojte ho priamo k portu USB na televízore.

## Iné pripojenia

Pripojte váš televízor k externým zariadeniam. Ak chcete získať lepšiu kvalitu obrazu a zvuku, pripojte externé zariadenie a televízor pomocou kábla HDMI. Samostatný kábel nie je súčasťou dodávky.

### ! POZNÁMKA

- Podporovaný formát zvuku cez konektor HDMI :  
Dolby Digital (32 kHz, 44,1 kHz, 48 kHz),  
DTS (44,1 kHz, 48 kHz),  
PCM (32 kHz, 44,1 kHz, 48 kHz, 96 kHz, 192 kHz)  
(V závislosti od modelu)

# Dialkový ovládač

(V závislosti od modelu)

Popisy v tejto príručke vychádzajú z tlačidiel diaľkového ovládača.

Pozorne si prečítajte túto príručku a používajte televízor správne.

Pri výmene batérií otvorte kryt priečinka pre batérie, vložte batérie (1,5 V, typ AAA) a zachovajte pritom správnu polohu pólov (+) a (-) podľa nálepky vo vnútri priečinka a zatvorte kryt priečinka pre batérie. Ak chcete batérie vybrať, postupujte ako pri inštalácii, ibaže v opačnom poradí krokov.

Dbajte na to, aby ste diaľkovým ovládačom mierili na snímač diaľkového ovládania na televízore.

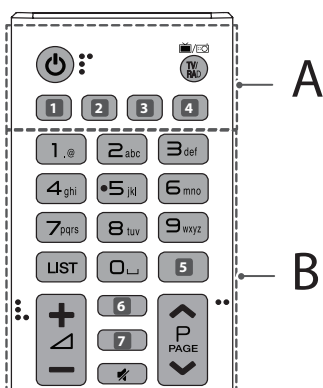

## A

**(NAPÁJANIE)** Zapínanie a vypínanie televízora.

**TV/RAD** S výberom programu v režime Rádio, TV a DTV.

**1, 4** **(VSTUP)** Zmena vstupného zdroja. (V závislosti od modelu)

**1, 4** **SUBTITLE** Zobrazenie preferovaných titulkov v digitálnom režime. (V závislosti od modelu)

**2** **(Rýchle nastavenia)** Prístup k rýchlym nastaveniam. (V závislosti od modelu)

**2** **AD** Stlačením tlačidla AD (POPIS ZVUKU) sa povolí funkcia popisu zvuku. (V závislosti od modelu)

**3** **INFO** Zobrazenie informácií aktuálneho programu a obrazovky. (V závislosti od modelu)

**3** **LIVE ZOOM** Priblížením na zvolenú oblasť ju môžete zobrazit' na celú obrazovku. (V závislosti od modelu)

**3** **RATIO** Zmena veľkosti obrazu. (V závislosti od modelu)

## B

**Číselné tlačidlá** Zadávanie čísiel.

**Tlačidlá abecedy** Služia na zadávanie písmen. (V závislosti od modelu)

**LIST** Prístup k zoznamu uložených programov.

**⏏ (Medzera)** Vytvorí prázdne miesto na klávesnici na obrazovke. (V závislosti od modelu)

**3, 7** **GUIDE** Zobrazenie Sprievodcu programami. (V závislosti od modelu)

**3** **Q.VIEW** Návrat k predošlému programu. (V závislosti od modelu)

**+ / -** Nastavenie úrovne hlasitosti.

**3** **INFO** Zobrazenie informácií aktuálneho programu a obrazovky. (V závislosti od modelu)

**6, 7** **(VYHLÁDÁVANIE)** Vyhľadávajte obsah, ako sú televízne programy, filmy a ďalšie videá, alebo vyhľadávajte na internete zadaním vyhľadávaných výrazov do vyhľadávacieho poľa. (V závislosti od modelu)

**3** **FAV** Prístup k zoznamu obľúbených programov. (V závislosti od modelu)

**(STLMIŤ ZVUK)** Vypnutie všetkých zvukov.

**^ P v** Prechádzanie cez uložené programy.

**^ PAGE v** Prechod na predchádzajúcu alebo nasledujúcu obrazovku.

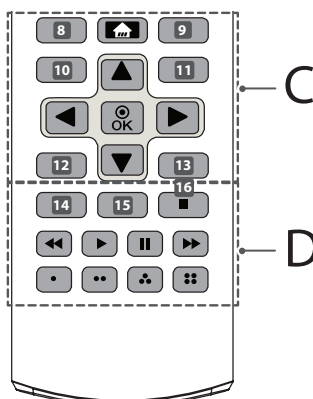

## C

**8** **RECENT** Zobrazenie predchádzajúcej histórie. (V závislosti od modelu)

**8**, **9**, **10**, **11**, **12**, **13** **Tlačidlá teletextu** (☰) **TEXT**, **T.OPT**  
) Tieto tlačidlá sa používajú pna zobrazenie teletextu. (V závislosti od modelu)

**HOME** (**DOMOV**) Prístup k DOMOV ponuke.

**9** **LIVE MENU** Zobrazí sa zoznam Odporúčané, Program, Vyhľadávanie a pNahraté. (V závislosti od modelu)

**10**, **12** **BACK** Návrat na predchádzajúcu úroveň. (V závislosti od modelu)

**10** **⚙️ (Rýchle nastavení)** Prístup k rýchlym nastaveniam. (V závislosti od modelu)

**11**, **13** **EXIT** Zrušenie všetkých obrazoviek OSD a návrat do režimu sledovania TV. (V závislosti od modelu)

**11** **Q.MENU** Prístup k rýchlym ponukám. (V závislosti od modelu)

**Navigačné tlačidlá (hore/dole/vľavo/vpravo)** Prechádzanie cez pponuky alebo možnosti.

**OK** Výber ponúk alebo možností a potvrdenie vykonaných nastavení.

## D

**14** **AD** Stlačením tlačidla AD (POPIS ZVUKU) sa povolí funkcia popisu zvuku. (V závislosti od modelu)

**14** **ⓘ INFO** Zobrazenie informácií aktuálneho programu a obrazovky. (V závislosti od modelu)

**15** **•REC/\*** Spustíte nahrávanie a zobrazí sa ponuka nahrávania. (Len pre modely s podporou Time Machine<sup>Ready</sup>) (V závislosti od modelu)

**15** **LIVE ZOOM** Priblížením na zvolenú oblasť ju môžete zobrazit' na celú obrazovku. (V závislosti od modelu)

**15** **SLEEP** Nastavenie časovača vypnutia. (V závislosti od modelu)

**15** **APP/\*** Výber zdroja ponuky MHP TV. (V závislosti od modelu)

**16** **LIVE TV** Návrat na živé televízne vysielanie. (V závislosti od modelu)

**Ovládacie tlačidlá** (■, ►, II, ◀, ▶) Máte prístup k prémiovému obsahu, video obsahu a zariadeniam, ktoré podporujú funkciu SIMPLINK.

**Farebné tlačidlá** Prístup k špeciálnym funkciám v určitých ponukách.

(●): červené, (●●): zelené, (●●●): žlté, (●●●●): modré)

## Licencie

Podporované licencie sa môžu u jednotlivých modelov líšiť. Ďalšie informácie o licenciách nájdete na webovej lokalite [www.lg.com](http://www.lg.com).



## Informácie o softvéri typu open source

Ak chcete získať zdrojový kód, ktorý sa poskytuje na základe licencie GPL, LGPL, MPL a ďalších licencií typu Open Source (s otvoreným zdrojovým kódom) a ktorý je obsiahnutý v tomto produkte, navštívte webovú lokalitu <http://opensource.lge.com>.

Okrem zdrojového kódu si taktiež môžete prevziať všetky uvedené licenčné podmienky, upozornenia týkajúce sa zrieknutia záruky a autorských práv.

Po zaslaní žiadosti na e-mailovú adresu [opensource@lge.com](mailto:opensource@lge.com) vám spoločnosť LG Electronics tiež poskytne otvorený zdrojový kód na disku CD-ROM za poplatok, ktorý pokrýva náklady spojené s jeho dodaním (ako je cena média, poštovné a balné). Táto ponuka platí tri (3) roky od dátumu zakúpenia daného produktu.

## Nastavenie externého ovládacieho zariadenia

Ak chcete získať informácie o nastaveniach externého ovládacieho zariadenia, navštívte lokalitu [www.lg.com](http://www.lg.com).

## Riešenie problémov

Nemožno ovládať televízor pomocou diaľkového ovládača.

- Skontrolujte snímač diaľkového ovládača na produkte a skúste znova.
- Skontrolujte, či nie je medzi produktom a diaľkovým ovládačom nejaká prekážka.
- Skontrolujte, či batérie stále fungujú a či sú správne uložené (⊕ na ⊕, ⊖ na ⊖).

Žiadny obraz ani zvuk.

- Skontrolujte, či je produkt zapnutý.
- Skontrolujte, či je napájací kábel zapojený do zásuvky.
- Skontrolujte, či je zásuvka v poriadku tým, že k nej pripojíte iné produkty.

Televízor sa náhle vypne.

- Skontrolujte nastavenia kontroly napájania. Mohlo dôjsť k výpadku elektrického prúdu.
- Skontrolujte, či nie je v nastaveniach možnosti **Časovače** nastavená funkcia **Časovač spánku** / **Časovač vypinania**.
- Ak je televízor zapnutý, ale neprijíma žiadny signál, televízor sa po 15 minútach automaticky vypne.

Pri pripájaní k počítaču (pomocou kábla HDMI) sa zobrazí správa „Žiadny signál“ alebo „Neplatný formát“.

- Pomocou diaľkového ovládača televízor vypnite a zapnite.
- Znovu pripojte kábel HDMI.
- Pri zapnutom televízore reštartujte počítač.

## Technické parametre

Technické parametre pre bezdrôtový modul

- Kanály pásma sa môžu líšiť v závislosti od krajiny, používateľ preto nemôže zmeniť ani upraviť prevádzkovú frekvenciu. Tento produkt je nastavený na regionálnu tabuľku frekvencií.
- Informácia pre používateľov: Toto zariadenie by malo byť namontované a používané v minimálnej vzdialenosti 20 cm medzi zariadením a telom.

Technické parametre modulu pre bezdrôtovú sieť LAN (TWFM-B006D)	
Štandard	IEEE802.11a/b/g/n
Frekvenčný rozsah	Výstupný výkon (max.)
2 400 až 2 483,5 MHz 5 150 až 5 250 MHz 5 725 až 5 850 MHz (Pre krajiny mimo EÚ)	14 dBm 12,5 dBm 15,5 dBm

Modul CI (Š x V x H)		100,0 mm x 55,0 mm x 5,0 mm
Podmienky prostredia	Prevádzková teplota	0 °C až 40 °C
	Prevádzková vlhkosť	Menej ako 80 %
	Teplota pri skladovaní	-20 °C až 60 °C
	Vlhkosť pri skladovaní	Menej ako 85 %

SLOVENČINA

	<b>Digitálna televízia</b>	<b>Analógová televízia</b>
<b>Televízny systém</b>	DVB-T/T2* DVB-C DVB-S*/S2*	PAL/SECAM B/G/I/D/K, SECAM L/L'
<b>Pokrytie programov</b>	VHF, UHF, C-Band*, Ku-Band*	VHF : E2 až E12 UHF : E21 až E69 CATV : S1 až S20 HYPER : S21 až S47
<b>Maximálny počet programov, ktoré sa dajú uložiť</b>	6 000	2 000 (LH57**) 3 000 (LH59**, LH60**, LH61**)
<b>Impedancia vonkajšej antény</b>	75 Ω	

\* Iba modely s podporou DVB-T2/C/S/S2.

	<b>32LH57**, 32LH59**</b>
<b>Sieťový adaptér AC/DC</b>	Výrobca : APD Model : DA-48G19 Výrobca : Lien Chang Model : LCAP45
	Vstup : AC 100 - 240 V ~ 50/60 Hz Výstup : DC 19 V --- 2,53 A

SLOVENČINA





MANUAL DE UTILIZARE

## Siguranță și referințe

LED TV\*

\* Televizorul LG cu LED-uri are ecranul LCD cu lumini de fundal LED.

Citiți acest manual cu atenție înainte de a utiliza monitorul și păstrați-l pentru consultări ulterioare.

[www.lg.com](http://www.lg.com)

# Instrucțiuni de siguranță

Citiți cu atenție aceste măsuri de siguranță înainte de a utiliza produsul.



## ⚠️ AVERTISMENT



Nu amplasați televizorul și telecomanda în următoarele medii:

- Într-un loc expus luminii directe a soarelui
- Într-o zonă cu nivel crescut de umiditate, cum ar fi o cameră de baie
- În apropierea unei surse de căldură, cum ar fi sobe și alte dispozitive care produc căldură
- În apropierea blaturilor de bucătărie sau a umidificatoarelor, unde produsele pot fi expuse rapid la abur sau ulei
- Într-o zonă expusă ploii sau vântului
- În apropierea containerelor de apă, cum ar fi vasele

Nerespectarea acestor indicații poate avea ca urmare izbucnirea unui incendiu, electrocutarea, defectarea produsului sau deformarea acestuia.



Nu amplasați produsul în locuri în care poate fi expus la praf. Aceasta poate cauza pericol de incendiu.



Ștecherul de alimentare permite deconectarea produsului. Ștecherul trebuie să fie întotdeauna ușor accesibil.



Nu atingeți ștecherul cu mâinile ude. În plus, dacă pinul cablului este ud sau acoperit de praf, uscați complet ștecherul sau ștergeți praful. Există riscul de electrocutare din cauza umezelii în exces.



Asigurați-vă că ați conectat cablul de alimentare la o sursă de alimentare cu împământare. (Exceptând dispozitivele care nu sunt împământate.) Există riscul de electrocutare sau de rănire.



Introduceți complet cablul de alimentare. În cazul în care cablul de alimentare nu este introdus complet, există riscul izbucnirii unui incendiu.



Asigurați-vă că nu lăsați cablul de alimentare să intre în contact cu obiecte fierbinți, cum ar fi un corp de încălzire. Aceasta poate cauza pericol de incendiu sau electrocutare.



Nu amplasați obiecte grele sau chiar produsul pe cablurile de alimentare. În caz contrar, este posibil ca acest lucru să cauzeze un incendiu sau electrocutare.



Îndoțiți cablul antenei între interiorul și exteriorul clădirii, pentru a împiedica pătrunderea ploii. Aceasta ar putea cauza pătrunderea apei în produs și electrocutarea.

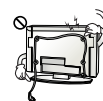

La montarea televizorului pe perete, asigurați-vă că în urma instalării nu lăsați cablul de alimentare și cel pentru semnal să atârne în spatele televizorului. Aceasta poate cauza un incendiu sau electrocutare.

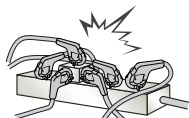

Nu conectați prea multe dispozitive electrice la o singură priză electrică multiplă. În caz contrar, acest lucru poate provoca un incendiu cauzat de supraîncălzire.

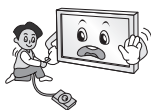

Nu scăpați produsul și aveți grijă ca acesta să nu cadă când conectați dispozitivele externe. În caz contrar, acest lucru poate cauza vătămări corporale sau deteriorarea produsului.



Nu lăsați materialul de ambalare anti-umezeală sau ambalajul de vinilin la îndemâna copiilor. Dacă este înghițit, materialul de protecție împotriva umezelii este nociv. Dacă o persoană înghite material din greșeală, încercați să îi induceți vomă și mergeți la cel mai apropiat spital. În plus, ambalajul de vinilin poate cauza sufocare. Nu îl lăsați la îndemâna copiilor.



Nu lăsați copiii să se urce pe sau să se agațe de televizor. În caz contrar, televizorul poate cădea, cauzând vătămări corporale grave.



Aveți grijă cum depozitați la deșeuri bateriile consumate, pentru a feri copiii de pericolul de a le înghiți. În cazul în care un copil înghite o baterie, transportați-l imediat la medic.



Nu introduceți un conductor (cum ar fi bețișoare metalice) în unul din capetele cablului de alimentare atunci când celălalt capăt este conectat la terminalul de intrare din perete. De asemenea, nu atingeți cablul de alimentare imediat după ce l-ați conectat la terminalul de intrare din perete. Există riscul electrocutării. (În funcție de model)



Nu așezați sau depozitați substanțe inflamabile în apropierea produsului. Există riscul de explozie sau de incendiu, ca urmare a manevrării neatenate a substanțelor inflamabile.



Nu scăpați în produs obiecte metalice, cum ar fi monede, ace de păr, bețișoare sau fire de sârmă, și nici produse inflamabile, cum ar fi hârtie sau chibrituri. Copiii trebuie să fie foarte atenți când sunt în apropierea produsului. Există pericol de electrocutare, incendiu sau vătămare corporală. Dacă scăpați un corp străin în produs, deconectați cablul de alimentare și contactați centrul de service.



Nu pulverizați apă pe produs și nu-l curățați cu substanțe inflamabile (diluante sau benzen). Acest lucru poate cauza electrocutarea sau un incendiu.



Nu supuneți produsul la impacturi, nu lăsați alte obiecte să cadă în produs și nu scăpați obiecte pe ecran. Există riscul de rănire sau de deteriorare a produsului.



Nu atingeți niciodată produsul sau antena acestuia în timpul unei furtuni cu descărcări electrice. Există riscul electrocutării.



Nu atingeți niciodată priza de perete dacă există scurgeri de gaz; deschideți fereastra și aerisiți. Aceasta poate cauza un incendiu sau arsuri provocate de scântei.



Nu dezasamblați, reparați sau modificați produsul la propria apreciere. Acest lucru poate cauza electrocutarea sau un incendiu. Contactați un centru de service pentru verificare, calibrare sau reparații.



În cazul în care survine oricare dintre următoarele situații, deconectați imediat produsul de la sursa de alimentare și contactați centrul local de service.

- Produsul a fost supus unui impact puternic
- Produsul a fost deteriorat
- În produs au pătruns obiecte străine
- Produsul a emanat fum sau un miros ciudat

Aceasta poate avea ca rezultat un incendiu sau electrocutarea.



Dacă intenționați să nu utilizați produsul pentru un timp îndelungat, deconectați cablul de alimentare de la produs. Praful care se depune poate cauza un incendiu, iar deteriorarea izolației poate cauza scurgeri de electricitate, electrocutare sau incendiu.



Aparatul nu trebuie să fie expus la picurare sau stropire și nu trebuie să amplasați recipiente cu lichid, cum ar fi vase de flori, pe aparat.

Nu montați produsul pe un perete dacă este posibil să fie expus la ulei sau vapori de ulei. Acest lucru poate deteriora produsul și poate cauza căderea acestuia.



Dacă în produs (adaptor c.a., cablu de alimentare, TV) pătrund apă sau alte substanțe, deconectați cablul de alimentare și contactați imediat centrul de service. În caz contrar, este posibil ca acest lucru să aibă drept rezultat un incendiu sau electrocutare.



Utilizați doar un adaptor c.a. autorizat și cablul de alimentare aprobat de LG Electronics. Nerespectarea acestor indicații poate avea ca urmare izbucnirea unui incendiu, electrocutarea, defectarea produsului sau deformarea acestuia.



Nu dezasamblați niciodată adaptorul c.a. sau cablul de alimentare. Aceasta poate avea drept rezultat un incendiu sau electrocutarea.



Manevrați adaptorul cu atenție pentru a evita șocurile externe. Șocurile externe pot deteriora adaptorul.

## ATENȚIE



Instalați produsul în locuri în care nu există unde radio.

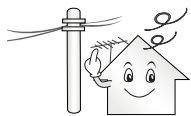

Între antena de exterior și liniile de alimentare trebuie să existe o distanță suficientă, pentru a preveni atingerea antenei de exterior de acestea chiar și în cazul căderii sale. Acest lucru poate cauza electrocutarea.



Nu instalați produsul pe rafturi instabile, pe suprafețe înclinate sau în alte locuri de acest fel. De asemenea, evitați locurile în care există vibrații sau care nu pot asigura susținerea sigură a produsului.

În caz contrar, produsul poate cădea sau se poate răsturna, cauzând vătămări corporale sau deteriorarea acestuia.

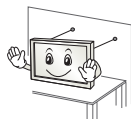

Dacă instalați televizorul pe un suport, trebuie să luați măsuri de prevenire a răsturnării produsului. În caz contrar, produsul poate cădea, cauzând vătămări corporale.

Dacă doriți să montați produsul pe un perete, atașați interfața de montare VESA standard (componente opționale) la partea din spate a produsului. Când instalați televizorul utilizând consola de montare pe perete (componente opționale), fixați-l cu atenție, pentru a nu-l scăpa.

Utilizați doar atașamentele/accesoriile specificate de producător.



La instalarea antenei, consultați un tehnician de service calificat. Altfel, se poate produce pericol de incendiu sau de electrocutare.

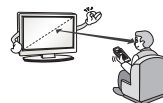

Vă recomandăm să mențineți o distanță de cel puțin 2 - 7 ori mai mare decât diagonala ecranului, în timpul vizionării la televizor. Dacă vă uitați la televizor o perioadă de timp îndelungată, acest lucru vă poate provoca vedere neclară.

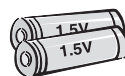

Utilizați numai tipul de baterii specificat. Altfel, telecomanda se poate deteriora.

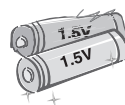

Nu amestecați baterii noi și baterii vechi. Acest lucru poate cauza supraîncălzirea și curgerea bateriilor.

Nu expuneți bateriile la căldură excesivă, de exemplu păstrați-le la distanță de lumina directă a soarelui, șeminee deschise sau radiatoare electrice.

NU amplasați bateriile nereîncărcabile în dispozitivul de încărcare.



Asigurați-vă că nu există obiecte între telecomandă și senzorii acesteia.



Semnalul telecomenzii poate fi perturbat de lumina soarelui sau de o altă lumină puternică. În acest caz, creați întuneric în încăpere.



La conectarea unor dispozitive externe, cum ar fi console pentru jocuri video, asigurați-vă că utilizați cabluri de conectare suficient de lungi. În caz contrar, produsul se poate răsturna, cauzând vătămări corporale sau deteriorarea produsului.



Nu porniți/opriți produsul conectând sau deconectând cablul de alimentare la/de la priza de perete. (Nu utilizați cablul de alimentare în locul comutatorului.) Acest lucru poate cauza defecțiuni mecanice sau electrocutare.



Vă rugăm să respectați instrucțiunile de instalare de mai jos, pentru a împiedica supraîncălzirea produsului.

- Distanța dintre produs și perete trebuie să fie mai mare de 10 cm.
- Nu instalați produsul într-un loc în care nu există ventilație (de ex., pe un raft de bibliotecă sau într-un dulap).
- Nu instalați produsul pe un covor sau pe o pernă.
- Asigurați-vă că fanta de ventilație nu este obturată de o față de masă sau o perdea.

În caz contrar, acest lucru poate avea ca rezultat izbucnirea unui incendiu.

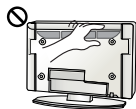

Aveți grijă să nu atingeți orificiile de ventilare în timp ce vizionați la televizor un timp îndelungat deoarece acestea se pot încălzi. Acest lucru nu afectează funcționarea sau performanța produsului.

Verificați periodic cablul aparatului, iar dacă aspectul acestuia indică deteriorări, scoateți-l din priză, întrerupeți utilizarea aparatului și înlocuiți cablul cu unul de schimb de același fel, de la un furnizor autorizat de service.

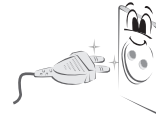

Nu lăsați praful să se așeze pe piniștercherului sau pe priză. Aceasta poate cauza pericol de incendiu.



Protejați cablul de alimentare împotriva șocurilor fizice sau mecanice, cum ar fi răsucirea, îndoirea, strangularea, prinderea cu ușa sau călcarea pe acesta. Acordați o atenție deosebită ștecherelor, prizelor de perete și locului în care cablul iese din aparat.



Nu apăsați cu putere pe panou cu mâna sau cu un obiect ascuțit, cum ar fi unghia, un creion sau un pix, și nu îl zgâriați.



Evitați atingerea ecranului sau apăsarea îndelungată a acestuia cu degetul (degetele). Dacă nu respectați această instrucțiune, pe ecran pot apărea efecte temporare de distorsiune.



La curățarea produsului și a componentelor acestuia, întâi deconectați alimentarea și curățați ștergând cu o lavetă moale. Aplicarea unei forțe excesive poate cauza zgârieturi sau decolorare. Nu pulverizați apă și nu ștergeți cu o lavetă umedă. Nu utilizați niciodată produse de curățat sticla, produse de lustruit destinate autovehiculelor sau de uz industrial, substanțe abrazive sau ceară, benzen, alcool etc., ce pot deteriora produsul și panoul acestuia.

În caz contrar, acest lucru poate avea ca rezultat izbucnirea unui incendiu, electrocutare sau deteriorarea produsului (deformare, corodare sau spargere).

Cât timp această unitate este conectată la priza de perete c.a., aceasta nu va fi deconectată de la sursa de alimentare c.a. chiar dacă o opriți de la ÎNTRERUPĂTOR.



La deconectarea cablului, țineți de ștecher și scoateți-l din priză. Dacă firele din interiorul cablului de alimentare se deconectează, acest lucru poate cauza izbucnirea unui incendiu.



La mutarea produsului, asigurați-vă că întâi opriți alimentarea cu energie. Apoi, deconectați cablurile de alimentare, cablurile antenei și toate cablurile de conectare. Televizorul sau cablul de alimentare se pot deteriora, ceea ce poate duce la apariția unui pericol de incendiu sau la electrocutare.



La mutarea sau la despachetarea produsului, lucrați cu încă o persoană, deoarece produsul este greu. În caz contrar, acest lucru poate avea ca rezultat vătămarea corporală.



Pentru service, consultați personalul de service calificat. Service-ul este necesar atunci când aparatul a fost deteriorat în vreun fel, cum ar fi deteriorarea cablului de alimentare sau a ștecherului, vărsarea de lichid sau scăparea de obiecte pe aparat, expunerea la ploaie sau umezeală a aparatului, nefuncționarea normală a aparatului sau dacă acesta a fost scăpat.



Dacă produsul pare a fi rece la atingere, este posibil să apară o mică „scintilație” pe ecran când acesta este pornit. Acest lucru este normal, nu este nimic în neregulă cu produsul.



Panoul este un produs de înaltă tehnologie, cu rezoluția de două până la șase milioane de pixeli. Este posibil să vedeți pe panou mici puncte negre și/sau puncte puternic colorate (roșii, albastre sau verzi) cu dimensiunea de 1 ppm. Acest lucru nu indică o defecțiune și nu afectează performanța și siguranța produsului. Acest fenomen este prezent și la produse ale terților și nu constituie motiv pentru schimbarea produsului sau înapoierea banilor.



Puteți observa diferențe de luminozitate și culoare ale panoului, în funcție de poziția din care vizionați (stânga/dreapta/sus/jos). Acest fenomen are loc din cauza caracteristicii panoului. Nu are legătură cu performanța panoului și nu constituie o defecțiune.

Afișarea unei imagini statice pentru o perioadă lungă de timp poate cauza reținerea imaginii. Evitați afișarea unei imagini fixe pe ecranul televizorului pentru o perioadă lungă de timp.

### Sunset generat

Zgomot ca de „crăpare”: Zgomotul ca de crăpare care apare când vizionați la televizor sau când opriți televizorul este generat de contracția termică plastică provocată de temperatură și umiditate. Acest zgomot este obișnuit pentru produse în care este necesară deformarea termică. Bâzâit de la circuitul electric/zumzet de la panou: Un zgomot de nivel redus este generat de un circuit de comutare de viteză mare, care oferă o cantitate mare de curent pentru a opera un produs. Diferă în funcție de produs.

Acest sunet generat nu afectează performanța și fiabilitatea produsului.

Nu utilizați electrocasnicele cu tensiuni înalte în apropierea televizorului (de ex. aparat electric pentru țânțari). Acest lucru poate avea drept rezultat funcționarea defectuoasă a produsului.

## Pregătirea

### NOTĂ

- Dacă televizorul este pornit pentru prima dată după livrarea din fabrică, inițializarea acestuia poate dura câteva minute. (În funcție de model)
- Imaginea ilustrată poate fi diferită de televizorul dvs.
- Afșajul pe ecran (On Screen Display - OSD) al televizorului dvs. poate să difere puțin de cel prezentat în acest manual.
- Este posibil ca meniurile și opțiunile disponibile să fie diferite de sursa de intrare sau de modelul produsului pe care o/îl folosiți.
- În viitor acestui televizor i se pot adăuga caracteristici noi.
- Elementele furnizate cu produsul dvs. pot varia în funcție de model.
- Specificațiile produsului sau cuprinsul acestui manual pot fi modificate fără notificare prealabilă datorită realizării de upgrade pentru funcțiile produsului.
- Pentru o conectare optimă, cablurile HDMI și dispozitivele USB trebuie să aibă margini mai subțiri de 10 mm și mai înguste de 18 mm. Utilizați un cablu extern care acceptă USB 2.0 în cazul în care cablul de memorie USB sau stickul de memorie USB nu intră în portul USB al televizorului dvs.

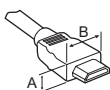

\*A ≤ 10 mm

\*B ≤ 18 mm

ROMÂNĂ

- Utilizați un cablu certificat cu sigla HDMI atașată.
- Dacă nu utilizați un cablu certificat HDMI, este posibil ca ecranul să nu mai afișeze sau să apară o eroare de conexiune. (Tipuri de cabluri HDMI recomandate)
  - Cablu HDMI®/TM de mare viteză (3 m sau mai puțin)
  - Cablu HDMI®/TM de mare viteză cu Ethernet (3 m sau mai puțin)
- Cum se utilizează miezul de ferită (În funcție de model)
  - Utilizați miezul din ferită pentru a reduce interferența electromagnetică din cablul de alimentare. Înfășurați o singură dată cablul de alimentare pe miezul din ferită.

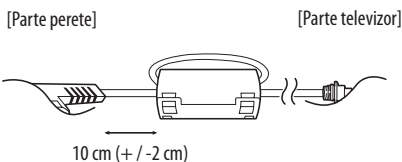

### ATENȚIE

- Nu utilizați niciun element neaprobat pentru a asigura siguranța produsului și durata sa de viață.
- Orice deteriorări sau vătămări corporale din cauza utilizării elementelor neaprobrate nu sunt acoperite de garanție.
- Anumite modele au o peliculă subțire atașată pe ecran și aceasta nu trebuie îndepărtată.
- Când atașați suportul la televizor, așezați ecranul cu fața în jos pe o masă cu suprafață moale sau pe o suprafață plană pentru a proteja ecranul împotriva zgârieturilor.
- Asigurați-vă că șuruburile sunt introduse corect și sunt strânse ferm. (Dacă nu sunt strânse suficient de sigur, este posibil ca televizorul să se incline în față după instalare.) Nu utilizați prea multă forță și nu strângeți excesiv șuruburile; în caz contrar, acestea se pot deteriora și nu se vor strânge corect.

## Ridicarea și deplasarea televizorului

Atunci când deplasați sau ridicați televizorul, citiți următoarele pentru a împiedica zgărirea sau deteriorarea televizorului și pentru transportare sigură, indiferent de tip și dimensiune.

- Este recomandat să deplasați televizorul în cutia sau în materialul de ambalare în care acesta a sosit inițial.
- Înainte de a deplasa sau de a ridica televizorul, deconectați cablul de alimentare și toate cablurile.
- Atunci când țineți televizorul în mână, ecranul nu trebuie să fie orientat spre dvs. pentru a evita deteriorarea.



- Țineți ferm partea inferioară și cea superioară ale cadrului televizorului. Asigurați-vă că nu țineți mâna în partea transparentă, în zona difuzoarelor sau a grilajului difuzoarelor.

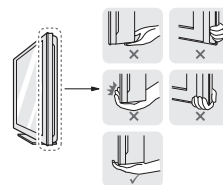

- Atunci când transportați un televizor mare, trebuie să existe cel puțin 2 persoane.
- Atunci când transportați televizorul în mână, țineți televizorul așa cum se arată în ilustrația următoare.





- Atunci când transportați televizorul, nu îl expuneți la șocuri sau la vibrații excesive.
- Atunci când transportați televizorul, țineți televizorul vertical, nu întoarceți niciodată televizorul lateral și nu îl înclinați către stânga sau către dreapta.
- Nu aplicați presiune excesivă pentru a cauza curbarea/îndoirea șasiului cadrului deoarece ecranul s-ar putea deteriora.
- La manipularea televizorului, aveți grijă să nu deteriorați butoanele scoase în relief.

### ⚠ ATENȚIE

- Evitați în orice moment să atingeți ecranul, deoarece acest lucru poate avea drept rezultat deteriorarea ecranului.
- Nu deplasați televizorul ținând în mână suporturile pentru cabluri, deoarece acestea se pot rupe și se pot produce vătămări corporale și deteriorarea televizorului.

## Utilizarea butonului

(În funcție de model)

Puteți folosi funcțiile televizorului într-un mod simplu, apăsând sau deplasând butonul.

### ! NOTĂ

- Seria LH57/59 nu dispune de un buton Joystick, ci are numai butoane de pornire/oprire.

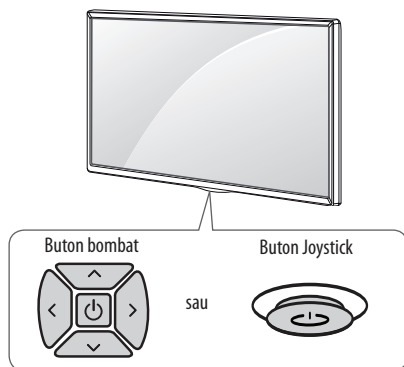

## Funcții de bază

		Pornire (Apăsați) Oprire (Apăsați și mențineți apăsat) <sup>1</sup>
		Control volum
		Controlul programelor

1 Toate aplicațiile în curs de executare se vor închide, și toate înregistrările în curs se vor opri.

## Setarea meniului

Când televizorul este activat, apăsați butonul o dată. Puteți regla elementele de meniu apăsând sau deplasând butoanele.

	Oprțiți alimentarea.
	Șterge afșările de pe ecran și revine la vizionarea la televizor.
	Modifică sursa de intrare.
	Accesează meniul de setări.

## Montarea pe o masă

1 Ridicați și înclinați televizorul în poziția sa verticală pe o masă.

- Lăsați un spațiu de (minimum) 10 cm de la perete pentru ventilare adecvată.

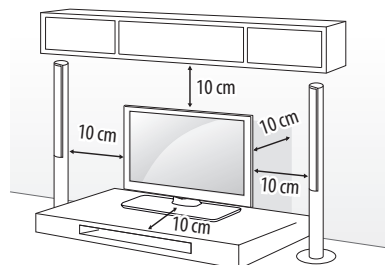

2 Conectați cablul de alimentare la o priză de perete.

### ⚠ ATENȚIE

- Nu așezați televizorul în apropierea surselor de căldură sau pe acestea, deoarece pot apărea incendii sau alte deteriorări.

## Fixarea televizorului pe un perete

(Această caracteristică nu este disponibilă pentru toate modelele.)

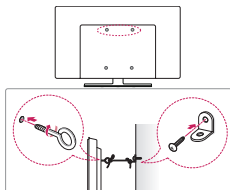

- 1 Introduceți și strângeți șuruburile cu ureche sau suporturile și șuruburile televizorului pe spatele televizorului.
  - Dacă există șuruburi introduse în locul șuruburilor cu ureche, scoateți mai întâi șuruburile.
- 2 Montați consolele de perete cu șuruburi pe perete. Faceți să corespundă locația suportului de perete cu șuruburile cu ureche de pe spatele televizorului.
- 3 Conectați strâns șuruburile cu ureche și suporturile de perete cu o frânghie robustă. Asigurați-vă că mențineți frânghia orizontal față de suprafața plană.

### ! ATENȚIE

- Nu permiteți copiilor să se urce pe televizor sau să se aghațe de acesta.

### ! NOTĂ

- Utilizați o platformă sau un dulap suficient de puternic și de mare pentru a sprijini televizorul în siguranță.
- Suporturile, șuruburile și frânghiile nu sunt furnizate. Puteți obține accesoriu suplimentare de la distribuitorul dvs. local.

## Montarea pe perete

Atașați cu atenție o consolă de montare pe perete opțională pe spatele televizorului și instalați consola pe un perete solid, perpendicular pe podea. Când atașați televizorul la alte elemente ale construcției, vă rugăm să contactați personal calificat. LG recomandă efectuarea montării pe perete de către un instalator profesionist, calificat. Vă recomandăm utilizarea unui suport de perete LG. Suportul de montare pe perete LG este ușor de mutat, chiar și când cablurile sunt conectate. Atunci când nu utilizați suportul de perete LG, vă rugăm să utilizați un suport de perete cu ajutorul căruia dispozitivul este fixat corespunzător cu spațiu suficient pentru a permite conectarea la dispozitivele externe. Se recomandă conectarea tuturor cablurilor înainte de instalarea suporturilor fixe pentru perete.

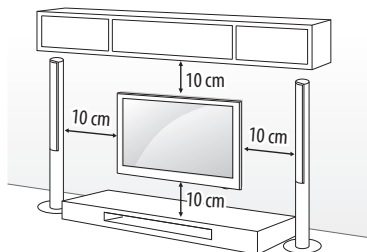

Asigurați-vă că utilizați șuruburi și console de montare pe perete care respectă standardul VESA. Dimensiunile standard pentru kiturile de montare pe perete sunt descrise în tabelul următor.

### Achiziționare separată (Consolă de montare pe perete)

<b>Model</b>	32/43LH57** 32/43LH59** 32/40/43LH60** 32/43LH61**	49LH57** 49LH59** 49/55LH60** 49/55LH61**
<b>VESA (A x B) (mm)</b>	200 x 200	300 x 300
<b>Șurub standard</b>	M6	M6
<b>Număr de șuruburi</b>	4	4
<b>Consolă de montare pe perete</b>	LSW240B MSW240	LSW350B MSW240
<b>Model</b>	55LH57** 55LH59**	
<b>VESA (A x B) (mm)</b>	400 x 400	
<b>Șurub standard</b>	M6	
<b>Număr de șuruburi</b>	4	
<b>Consolă de montare pe perete</b>	LSW440B MSW240	

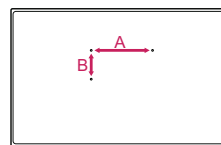

## ⚠️ ATENȚIE

- Scoateți suportul înainte de a instala televizorul pe un dispozitiv de montare pe perete, efectuând atașarea suportului în ordine inversă.

## ! NOTĂ

- Când instalați suportul de montare pe perete, utilizați eticheta adezivă sau capacul de protecție furnizat. Eticheta adezivă sau capacul de protecție vor proteja orificiul împotriva acumulării de praf și murdărie. (Numai când se furnizează eticheta sau capacul)

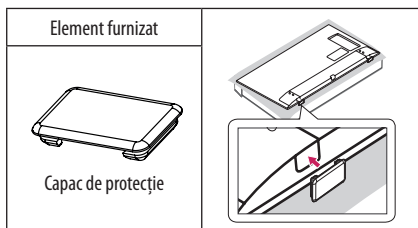
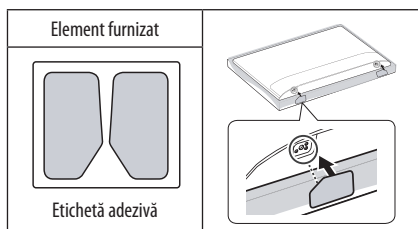
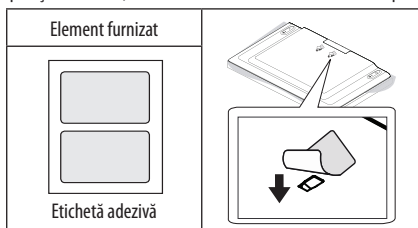

- La instalarea consolei de montare pe perete, se recomandă acoperirea orificiului suportului folosind banda, pentru a preveni intrarea prafului și a insectelor. (În funcție de model)

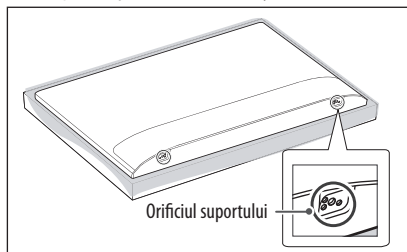

- Când atașați la televizor un suport de perete, introduceți distanțierele pentru suportul de perete în orificiile pentru suportul de perete a televizorului, pentru a deplasa televizorul în unghi drept. (Numai când elementul din următorul formular este furnizat)

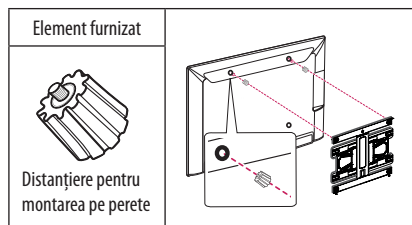

- În funcție de forma suportului, utilizați un instrument plat pentru a demonta capacul suportului, așa cum se arată mai jos. (de ex., o șurubelniță plată)
- (Numai când elementul din următorul formular este furnizat)

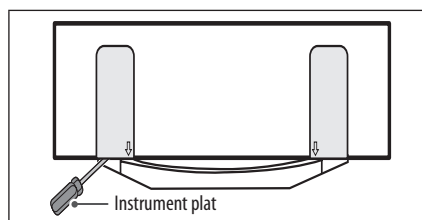

## Conexiuni (notificări)

Conectați diferite dispozitive externe la televizor și comutați modulurile de intrare pentru a selecta un dispozitiv extern. Pentru mai multe informații privind conectarea dispozitivului extern, consultați manualul furnizat cu fiecare dispozitiv.

Dispozitivele externe disponibile sunt: receptoare HD, playere DVD, VCR-uri, sisteme audio, dispozitive de stocare USB, PC, dispozitive pentru jocuri și alte dispozitive externe.

### ! NOTĂ

- Conectarea dispozitivului extern poate diferi de model.
- Conectați dispozitivele externe la televizor, indiferent de ordinea portului televizorului.
- Dacă înregistrați un program TV pe un dispozitiv de înregistrare DVD-uri sau pe un VCR, asigurați conectarea cablului de intrare pentru semnalul TV la televizor printr-un dispozitiv de înregistrare DVD-uri sau printr-un VCR. Pentru mai multe informații privind înregistrarea, consultați manualul furnizat cu dispozitivul conectat.
- Consultați manualul echipamentului extern pentru instrucțiuni de funcționare.
- În cazul în care conectați un dispozitiv pentru jocuri la televizor, utilizați cablul furnizat cu dispozitivul pentru jocuri.
- În modul PC, este posibil să existe interferență legată de rezoluție, model vertical, contrast sau luminozitate. Dacă există interferență, schimbați modul PC la altă rezoluție, schimbați rata de reîmprospătare sau reglați luminozitatea și contrastul din meniul IMAGINE până când imaginea este clară.
- În modul PC, este posibil ca unele setări ale rezoluției să nu opereze corect, în funcție de placa video.

## Conexiune antenă

Conectați televizorul la priza unei antene de perete cu un cablu RF (75 Ω).

- Utilizați un splitter de semnal pentru a utiliza mai mult de 2 televizoare.
- În cazul în care calitatea imaginii este slabă, instalați în mod corect un amplificator de semnal pentru a îmbunătăți calitatea imaginii.
- În cazul în care calitatea imaginii este slabă cu antena conectată, încercați să orientați din nou antena în direcția corectă.
- Cablul antenei și transformatorul nu sunt furnizate.
- Format audio DTB acceptat: MPEG, Dolby Digital, Dolby Digital Plus, HE-AAC

## Conexiune cu o antenă de satelit

(Numai pentru modelele Satelit)

Conectați televizorul la priza unei antene de perete cu un cablu RF (75 Ω).

## Conexiune modulul CI

(În funcție de model)

Pentru a vizualiza serviciile criptate (contra cost) în modul TV digital.

- Verificați dacă modulul CI este introdus în fanta pentru card PCMCIA în direcția corectă. Dacă modulul nu este introdus corect, acest lucru poate cauza deteriorarea televizorului și a fantei pentru card PCMCIA.
- Dacă televizorul nu redă niciun conținut video sau audio când CI+ CAM este conectat, vă rugăm contactați operatorul de servicii terestre/prin cablu/prin satelit.

## Conexiune USB

Este posibil ca anumite huburi USB să nu funcționeze. Dacă un dispozitiv USB conectat utilizând un hub USB nu este detectat, conectați-l direct la portul USB de pe televizor.

## Alte conexiuni

Conectați-vă televizorul la dispozitive externe. Pentru o imagine și un sunet de cea mai bună calitate, conectați dispozitivul extern și televizorul cu cablul HDMI. Nu este prevăzut un cablu separat.

### ! NOTĂ

- Format audio HDMI acceptat :  
Dolby Digital (32 kHz, 44,1 kHz, 48 kHz),  
DTS (44,1 kHz, 48 kHz),  
PCM (32 kHz, 44,1 kHz, 48 kHz, 96 kHz, 192 kHz)  
(În funcție de model)

# Telecomandă

(În funcție de model)

Descrierile din acest manual se bazează pe butoanele de pe telecomandă. Citiți acest manual cu atenție și utilizați corect televizorul.

Pentru a înlocui bateriile, deschideți capacul pentru baterii, înlocuiți bateriile (AAA de 1,5V) aliniind capetele ⊕ și ⊖ cu marcajul din interiorul compartimentului și închideți capacul pentru baterii.

Pentru a scoate bateriile, efectuați în ordine inversă acțiunile pe care le-ați făcut pentru instalarea acestora.

Asigurați-vă că îndreptați telecomanda către senzorul pentru telecomandă de pe televizor.

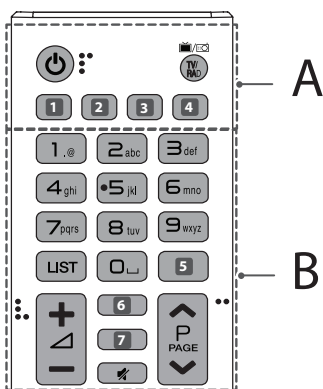

## A

**⏻ (PORNIRE/OPRIRE)** Porneste sau opreste televizorul.

**TV/RAD** Selectează programul Radio, TV și DTV.

**1, 4** **(INTRARE)** Modifică sursa de intrare. (În funcție de model)

**1, 4** **SUBTITLE** Reduce subtitrarea preferată în modul digital. (În funcție de model)

**2** **(Setări r.)** Accesați Setări rapide. (În funcție de model)

**2 AD** Apăsând butonul AD, va fi activată funcția de descriere audio. (În funcție de model)

**3** **INFO** Vizualizează informațiile programului și ecranului curente. (În funcție de model)

**3** **LIVE ZOOM** Prin mărirea zonei selectate, o puteți vedea la dimensiunea ecranului complet. (În funcție de model)

**3** **RATIO** Redimensionează o imagine. (În funcție de model)

## B

**Butoane numerice** Introduce numere.

**Butoane alfabet** Introduce litere. (În funcție de model)

**LIST** Accesează lista de programe salvată.

**⏪ (Spațiu)** Deschide un spațiu liber pe tastatura ecranului. (În funcție de model)

**5, 7** **GUIDE** Afișează ghidul de programe. (În funcție de model)

**5** **Q.VIEW** Revine la programul vizionat anterior. (În funcție de model)

**+ / -** Reglează nivelul volumului.

**6** **INFO** Vizualizează informațiile programului și ecranului curente. (În funcție de model)

**6, 7** **Q (CĂUTARE)** Căutați conținut precum programe TV, filme și alte videoclipuri, sau efectuați o căutare pe web prin introducerea termenilor de căutare în caseta de căutare. (În funcție de model)

**6** **FAV** Accesează lista dvs. de programele preferate. (În funcție de model)

**⏻ (FĂRĂ SONOR)** Dezactivează toate sunetele.

**^** **∇** Derulează prin programele salvate.

**^** **PAGE** **∇** Se deplasează la ecranul anterior sau la cel următor.

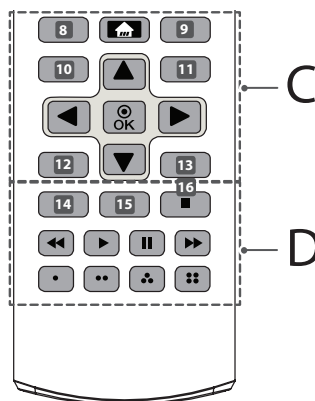

ROMÂNĂ

## C

- 8** **RECENT** Afișează istoricul. (În funcție de model)
- 8**, **9**, **10**, **11**, **12**, **13** **Butoane teletext** (≡ **TEXT**, **T.OPT**) Aceste butoane se utilizează pentru teletext. (În funcție de model)
- ACASĂ** (ACASĂ) Accesează Meniul ACASĂ.
- 9** **LIVE MENU** Afișează lista de Recomandate, Program, Căutare și Înregistrate. (În funcție de model)
- 10**, **12** **BACK** Revine la nivelul anterior. (În funcție de model)
- 10** **⚙️ (Setări r.)** Accesați Setări rapide. (În funcție de model)
- 11**, **13** **EXIT** Șterge afișările de pe ecran și revine la vizionarea la televizor. (În funcție de model)
- 11** **Q.MENU** Accesează meniurile rapide. (În funcție de model)
- Butoane navigare(sus/jos/stanga/dreapta)** Derulează prin meniuri sau opțiuni.
- OK** Selectează meniurile sau opțiunile și confirmă ceea ce ați introdus.

## D

- 14** **AD** Apăsând butonul AD, va fi activată funcția de descriere audio. (În funcție de model)
- 14** **ⓘ INFO** Vizualizează informațiile programului și ecranului curente. (În funcție de model)
- 15** **•REC/•** Începeți înregistrarea și afișați meniul înregistrării. (Numai pentru modelele compatibile cu Time Machine<sup>Ready</sup>) (În funcție de model)
- 15** **LIVE ZOOM** Prin mărirea zonei selectate, o puteți vedea la dimensiunea ecranului complet. (În funcție de model)
- 15** **SLEEP** Setări temporizatorului de oprire. (În funcție de model)
- 15** **APP/•** Selectați sursa de meniu dorită MHP TV. (În funcție de model)
- 16** **LIVE TV** Връщате се на LIVE TV. (În funcție de model)
- Butoane de control** (■, ▶, II, ◀, ►) Aveți acces la conținut premium, conținut și dispozitive video care acceptă SIMPLINK.
- Butoane colorate** Acestea accesează funcții speciale în unele meniuri.  
(●): Roșu, (●●): Verde, (●●●): Galben, (●●●●): Albastru)

## Licențe

Este posibil ca licențele acceptate să difere în funcție de model. Pentru mai multe informații despre licențe, vizitați [www.lg.com](http://www.lg.com).



## Informații de notificare privind software-ul open source

Pentru a obține codul sursă din GPL, LGPL, MPL și alte licențe open source, care sunt conținute în acest produs, vă rugăm să vizitați <http://opensource.lge.com>.

În plus față de codul sursă, toate condițiile licenței, denegările de responsabilitate privind garanția și NOTĂLE despre drepturile de autor la care se face referire sunt disponibile pentru descărcare.

LG Electronics va oferi și codul sursă pe CD-ROM în schimbul unei sume care să acopere costurile unei asemenea distribuții (cum ar fi costurile suporturilor media, de transport și de procesare), în urma unei solicitări prin e-mail la [opensource@lge.com](mailto:opensource@lge.com). Această ofertă este valabilă timp de trei (3) ani de la data la care ați achiziționat produsul.

## Setarea dispozitivului extern de comandă

Pentru a obține informații privind instalarea dispozitivului de control extern, vizitați site-ul [www.lg.com](http://www.lg.com).

## Depanare

Televizorul nu poate fi controlat cu telecomanda.

- Verificați senzorul pentru telecomandă de pe produs și încercați din nou.
- Verificați să nu existe niciun obstacol între produs și telecomandă.
- Verificați dacă bateriile mai funcționează și dacă sunt instalate corect (+ la ⊕, ⊖ la ⊖).

Nu se afișează nicio imagine și nu se produce niciun sunet.

- Verificați dacă produsul este pornit.
- Verificați conectarea cablului de alimentare la o priză de perete.
- Verificați dacă există o problemă la priza de perete, conectând alte produse.

Televizorul se oprește dintr-o dată.

- Verificați setările funcției de control alimentare. Este posibil ca alimentarea să fie întreruptă.
- Verificați activarea caracteristicii **Temporizator oprire / Oprise temporizator** este activată în setările **Temporizatoare**.
- Dacă nu există semnal când televizorul este pornit, televizorul se va opri automat după 15 minute de inactivitate.

Când vă conectați la PC (HDMI), va fi afișat 'Fără semnal' sau 'Format invalid'.

- Porniți/opriți televizorul utilizând telecomanda.
- Reconnectarea cablului HDMI.
- Reporniți PC-ul cu televizorul pornit.

## Specificații

Specificații pentru modulul fără fir

- Deoarece canalele de bandă pot varia în funcție de țară, utilizatorul nu poate modifica sau regla frecvența de operare. Acest produs este configurat pentru tabelul de frecvențe regionale.
- Pentru respect față de utilizator, acest dispozitiv trebuie instalat și operat la o distanță minimă de 20 cm între dispozitiv și corp.

Specificațiile modulului LAN fără fir (TWFM-B006D)	
Standard	IEEE802.11a/b/g/n
Domeniu de frecvențe	Putere de ieșire (Max.)
2.400 - 2.483,5 MHz	14 dBm
5.150 - 5.250 MHz	12,5 dBm
5.725 - 5.850 MHz (Pentru non-EU)	15,5 dBm

Modul CI (I x I x A)		100,0 mm x 55,0 mm x 5,0 mm
Condiții de mediu	Temperatură de funcționare	De la 0 °C la 40 °C
	Umiditate de funcționare	Mai puțin de 80 %
	Temperatură de depozitare	De la -20 °C la 60 °C
	Umiditate de depozitare	Mai puțin de 85 %

ROMÂNĂ

	Televiziune digitală	Televiziune analogică
<b>Sistem de televiziune</b>	DVB-T/T2* DVB-C DVB-S*/S2*	PAL/SECAM B/G/I/D/K, SECAM L/L'
<b>Acoperire programe</b>	VHF, UHF, C-Band*, Ku-Band*	VHF : E2 la E12 UHF : E21 la E69 CATV : S1 la S20 HYPER : S21 la S47
<b>Număr maxim de programe care pot fi salvate</b>	6.000	2.000 (LH57**) 3.000 (LH59**, LH60**, LH61**)
<b>Impedanță antenă externă</b>	75 Ω	

\* Numai modelele compatibile DVB-T2/C/S/S2.

<b>Adaptor c.a./c.c.</b>	<b>32LH57**, 32LH59**</b>
	Producător : APD Model : DA-48G19 Producător : Lien Chang Model : LCAP45
	Intrare : AC 100 - 240 V ~ 50/60 Hz Ieșire : DC 19 V --- 2,53 A

ROMÂNĂ





РЪКОВОДСТВО НА ПРИТЕЖАТЕЛЯ

## Безопасност и справки

LED TV\*

\* LG LED телевизорът е с LCD екран и LED подсветка.

Прочетете това ръководство внимателно, преди да използвате вашето устройство, и го запазете за бъдещи справки.

[www.lg.com](http://www.lg.com)

# Инструкции за безопасност

Прочетете внимателно тези инструкции за безопасност, преди да използвате продукта.



## ⚠ ПРЕДУПРЕЖДЕНИЕ



Не поставяйте телевизора и дистанционното управление в следните среди:

- Място, изложено на пряка слънчева светлина;
- Зона с висока влажност, например баня;
- Близко до източник на топлина, като печка и други устройства, генериращи топлина;
- Близко до кухненски плотове или овлажнители, където продуктът може лесно да бъде изложен на пара или мазнина;
- Зона, изложена на дъжд или вятър;
- Близко до съдове с вода, например вази.

В противен случай това може да доведе до пожар, токов удар, неизправност или деформиране на продукта.



Не поставяйте уреда на места, където може да бъде изложен на прах. Това може да предизвика опасност от пожар.

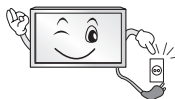

Изключващо устройство е щепселът за електрическата мрежа. Той трябва да може да се използва по всяко време.



Не докосвайте щепсела с мокри ръце. Освен това, ако издадените части на щепсела са влажни или са покрити с прах, изсушете щепсела напълно или го почистете от праха. Може да ви удари ток в следствие на прекалената влага.



Уверете се, че сте свързали захранващия кабел към заземена мрежа. (С изключение на незаземените устройства.) Може да ви удари ток или да се нараните.



Фиксирайте напълно захранващия кабел в контакта. Ако захранващият кабел не е фиксиран напълно, може да възникне пожар.



Уверете се, че захранващият кабел не се допира до горещи предмети, като например печка. Това може да доведе до токов удар или пожар.



Не поставяйте тежки предмети или самия продукт върху захранващи кабели. В противен случай това може да доведе до опасност от пожар или токов удар.



Огънете кабела на антената между вътрешната и външната част на сградата, за да предотвратите попадането на дъждовни капки в него. Това може да доведе до повреда, причинена от вода, в продукта и да причини токов удар.



При монтаж на телевизора на стена внимавайте да не го монтирате чрез окачване на захранващия кабел и кабелите за сигнал на гърба на телевизора. Това може да доведе до пожар и токов удар.

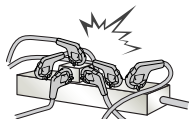

Не включвайте прекалено много електрически устройства в един електрически контакт с няколко извода. В противен случай това може да доведе до пожар поради прегряване.

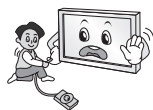

Не изпускате продукта и не позволявайте да се преобърне, докато свързвате външни устройства. В противен случай това може да доведе до нараняване или повреда на продукта.



Пазете опаковъчния материал против влага и пластмасовата опаковка далеч от достъпа на деца. Веществата против овлажняване са вредни при поглъщане. При поглъщане на такова вещество по погрешка предизвикайте повръщане на пострадалия и го отведете в най-близката болница. Освен това виниловата опаковка може да причини задушаване. Дръжте я далеч от достъпа на малки деца.



Не позволявайте на децата си да се качват върху телевизора или да се прилепват към него. В противен случай той може да падне, което да причини сериозно нараняване.



Изхвърляйте използваните батерии внимателно, за да не допуснете дете да ги изяде. Ако това се случи, заведете го незабавно на лекар.



Не поставяйте електрически проводници (като например метален прибор за хранене) в единия край на захранващия кабел, докато другият е свързан с входящия терминал за захранване (стенния контакт). Освен това не докосвайте захранващия кабел веднага след вкарването му в електрическия контакт. Може да ви удари ток. (В зависимост от модела)



Не поставяйте и не съхранявайте запалими вещества в близост до уреда. Има опасност от експлозия или пожар, причинен от невнимателното поставяне на запалими вещества.



Не изпускате метални предмети като например монети, фиби за коса, прибори за хранене или кабели върху уреда, както и запалими предмети като хартия и кибрит. Децата трябва да внимават особено. Може да възникне токов удар, пожар или нараняване. Ако в продукта попадне чужд предмет, изключете захранващия кабел и се свържете със сервизния център.



Не разпръсквайте вода върху продукта и не го почиствайте със запалимо вещество (разтворите или бензен). Това може да причини пожар или токов удар.



Не позволявайте удар или падане на предмети върху уреда и не удряйте екрана с предмети. Може да се нараните или продуктът да се повреди.



Никога не докосвайте този уред или антената по време на гръмотевични бури или светкавици. Може да ви удари ток.



Никога не докосвайте стенния контакт, когато има изтичане на газ, отворете прозорците и проветрете. Това може да причини пожар чрез искра или възпламеняване.



Не разглобявайте, поправяйте или променяйте уреда по свое усмотрение. Това може да причини пожар или токов удар. Свържете се със сервизния център за проверка, калибриране или поправка.



Ако възникне някое от следните състояния, изключете продукта незабавно и се свържете с местния сервизен център:

- Продуктът е бил подложен на удар;
- Продуктът е повреден;
- В продукта са навлезли чужди предмети;
- От продукта излиза дим или странна миризма.

Това може да доведе до опасност от пожар или токов удар.



Ако възнамерявате да не използвате уреда дълго време, извадете щепсела на захранващия кабел от контакта. Запращането може да причини пожар, а влошаване на качеството на изолационните материали може да стане причина за изтичане на ток, токов удар или пожар.



Уредът не трябва да бъде излаган на капане или пръскане и върху него не трябва да бъдат поставяни предмети, пълни с течности, като например вази.

Не поставяйте продукта на стена, ако може да бъде изложен на олио или пръски от олио. Това може да повреди продукта и да доведе до падане поради хлъзгане.



Ако в продукта (например АС адаптер, захранващ кабел, телевизор) навлезе вода или друга субстанция, изключете захранващия кабел и незабавно се свържете със сервизния център. В противен случай това може да доведе до пожар или токов удар.



Използвайте само препоръчан АС адаптер и захранващ кабел, одобрени от LG Electronics. В противен случай това може да доведе до пожар, токов удар, неизправност или деформиране на продукта.



Никога не демонтирайте АС адаптера или захранващия кабел. Това може да доведе до пожар или токов удар.



Внимавайте при боравенето с адаптера, за да предотвратите външни удари. Външните удари могат да повредят адаптера.

## ВНИМАНИЕ



Монтирайте уреда на места без радиочестотна енергия.

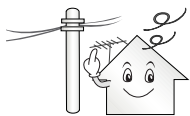

Трябва да има достатъчно разстояние между външната антена и захранващите кабели, за да не се допусне тя да се докосва до тях дори ако антената падне. Това може да причини токов удар.



Не поставяйте продукта на места като нестабилни рафтове или наклонени повърхности. Освен това избягвайте места, където има вибрации или продуктът няма пълна опора. В противен случай той може да падне или да се обърне, което да доведе до нараняване или повреда на продукта.

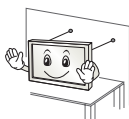

Ако поставите телевизора на стойка, трябва да предприемете действия да предотвратите преобръщането на продукта. В противен случай той може да падне, което да причини нараняване.

Ако планирате да монтирате продукта на стена, прикрепете стандартна конзола за монтаж VESA (допълнителни части) към гърба на продукта. Когато монтирате конзолата за стена (допълнителни части) към уреда, прикрепете я внимателно, за да не падне.

Използвайте само приложенията/ аксесоарите, указани от производителя.



При монтиране на антената се консултирайте с квалифициран техник. Това може да доведе до опасност от пожар или токов удар.

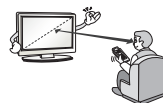

Препоръчваме да поддържате разстояние, поне 2 до 7 пъти по-голямо от диагонала на екрана, когато гледате телевизия. Ако гледате телевизия за по-продължително време, това може да доведе до замъглено зрение.

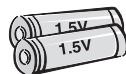

Използвайте само определения тип батерии. Това може да повреди дистанционното управление.

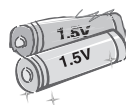

Не смесвайте стари и нови батерии. Това може да причини прегряване и отичане на батериите.

Батериите не трябва да бъдат излагани на прекомерна топлина. Дръжте далеч от пряка слънчева светлина, горящ огън и електрически нагревателни уреди.

НЕ поставяйте акумулаторни батерии в зарядното устройство.



Уверете се, че няма предмети между дистанционното управление и сензора.



Сигналят от дистанционното управление може да бъде смутен от слънчева или друга силна светлина. В такъв случай затъмнете помещението.



При свързване на външни устройства като игрални видеоконзоли се уверете, че свързващите кабели са достатъчно дълги. В противен случай, продуктът може да падне, което да доведе до нараняване или повреда на продукта.



Не изключвайте/включвайте продукта, като изваждате или поставяте захранващия кабел в стенния контакт. (Не използвайте захранващия кабел за ключ.) Това може да причини механична повреда или токов удар.



Спазвайте указанията за монтаж по-долу, за да предотвратите прегряване на продукта.

- Разстоянието между продукта и стената трябва да е поне 10 см.
- Не поставяйте продукта на място без вентилация (напр. етажерка или в шкаф).
- Не поставяйте продукта върху мокет или възглавница.
- Уверете се, че вентилационните отвори не са блокирани от кърпа или завеса.

В противен случай може да възникне пожар.

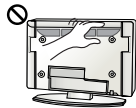

Внимавайте да не докосвате вентилационните отвори, когато гледате телевизия продължително време, тъй като могат да се нагорещат. Това не се отразява на действието или работните характеристики на продукта.

Периодично преглеждайте кабела на уреда си и ако външният му вид показва повреда или влошено състояние, извадете захранващия кабел от контакта, прекратете употребата на уреда и сменете захранващия кабел със същата резервна част за подмяна при изпълномощен сервизен център.



Предотвратете събирането на прах върху щифтовете на щепсела или контакта. Това може да предизвика опасност от пожар.



Предпазвайте захранващия кабел от физически или химически повреди като огъване, прищипване, защитване във врати или настъпване. Обръщайте особено внимание на щепселите, стенните контакти и мястото, където кабелът влиза в уреда.



Не натискайте силно върху панела с тежки или остри предмети, като например гвоздеи, химикалка или молив и не драскайте панела.



Избягвайте да докосвате екрана или да задържате пръста(ите) си върху него продължително време. Ако го направите, може да причините временни смущения на екрана.



При почистване на продукта и компонентите му първо изключете захранването и го избършете с мека кърпа. Прилагането на прекомерен натиск може да доведе до драскотини или обезцветяване. Не пръскайте вода и не избърсвайте с влажна кърпа. Никога не използвайте препарат за стъкло, автомобилни или промишлени разреждатели, абразивни материали или вакса, бензен, спирт и т.н., които могат да повредят продукта и панела. В противен случай това може да доведе до пожар, токов удар или повреда на продукта (деформирание, корозия или повреда).

Докато този уред е свързан към стенен контакт с променлив ток, връзката с източника на захранването не се прекъсва, дори когато изключите уреда от КЛЮЧА.



При изключване на кабела хващайте щепсела и ги изваждайте. Ако проводниците в захранващия кабел бъдат прекъснати, това може да причини пожар.



При преместване на продукта не забравяйте първо да изключите захранването. След това изключете захранващите кабели, кабелите на антената и всички свързващи кабели. Телевизорът или захранващият кабел може да бъдат повредени, което да причини опасност от пожар или токов удар.



При преместване или разпаковане на продукта работете по двойки, тъй като той е тежък. В противен случай може да възникне нараняване.



Обслужването трябва да се извършва от квалифицирани техници. Необходим е сервиз, когато уредът е повреден по някакъв начин, като например захранващият кабел или щепсел са повредени, върху уреда е била разлята течност или са паднали предмети, уредът е бил изложен на дъжд, влага, не работи нормално или е бил изпускан.



Ако продуктът е студен при докосване, е възможно при включването му да се появи леко примигване. Това е нормално и не е признак за наличие на проблем с продукта.



Панелът е високотехнологичен продукт с разделителна способност от два до шест милиона пиксела. Може да виждате малки черни точки и/или точки с ярки цветове (червени, сини или зелени) С РАЗМЕР 1 ррт на панела. Това не е неизправност и не оказва влияние върху производителността и надеждността на продукта. Този феномен възниква и при продукти от други производители и не е причина за замяна или възстановяване на платената сума.



Можете да виждате различна яркост или цветове на панела в зависимост от позицията на гледане (ляво/дясно/горе/долу). Този феномен възниква поради характеристиките на панела. Той няма връзка с производителността на продукта и не представлява неизправност.

Задържането на дадено изображение на екрана за продължителен период от време може да доведе до слепване на изображения. Избягвайте на екрана на телевизора ви да стои статично изображение за продължителен период от време.

### Генериран звук

“Пукащ” звук: пукащият звук, който чувате при гледане на телевизия или изключване на телевизора, се създава от синтетичното топлинно притискане, причинено от температурата и влажността. Този шум е обичаен за устройства с необходима топлинна деформация. Шум от електрическата мрежа/бръмчене в панела: ниските нива на шум се генерират от високоскоростно превключващата се верига, която доставя голяма част от енергията за работата на устройството. Степента зависи от конкретното устройство. Този шум не се отразява върху експлоатацията и надеждността на продукта.

Не използвайте уреди с високо напрежение в близост до телевизора (напр. електрически комарник). В противен случай устройството може да се повреди.

## Подготовка

### ЗАБЕЛЕЖКА

- При първото включване на телевизора след като е бил доставен от завода е възможно инициализацията му да отнеме няколко минути. (В зависимост от модела)
- Възможно е вашият телевизор да изглежда различно от този на показаното изображение.
- OSD ( екранното меню) на вашия телевизор може леко да се различава от това, показано в ръководството.
- Наличните менюта и опции може да се различават от входния източник или модела на устройството, което използвате.
- В бъдеще е възможно към този модел телевизори да се добавят нови функции.
- Артикулите, предоставени заедно с продукта ви, може да са различни В зависимост от модела.
- Продуктовите спецификации или съдържанието на това ръководство може да се променят без предизвестие поради актуализиране на функции на продукта.
- За оптимална връзка HDMI кабелите и USB устройствата трябва да разполагат с фасети с плътност под 10 мм и ширина 18 мм. Използвайте удължителен кабел, който поддържа USB 2.0, ако USB кабелът или USB паметта не се побира в USB порта на телевизора ви.

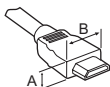

\*A ≤ 10 мм

\*B ≤ 18 мм

- Използвайте сертифициран кабел, с логото на HDMI върху него.
- Ако не използвате сертифициран HDMI кабел, е възможно екранът да не се показва или да възникне грешка при свързване. (Препоръчани типове HDMI кабел)
  - Високоскоростен HDMI™ кабел (3 м или по-малко)
  - Високоскоростен HDMI™ кабел с Ethernet (3 м или по-малко)
- Как да използвате феритната сърцевина (В зависимост от модела)
  - Използвайте феритната сърцевина за намаляване на електромагнитните смущения в захранващия кабел. Омотайте захранващия кабел около феритната сърцевина веднъж.

[Откъм стената]

[Откъм телевизора]

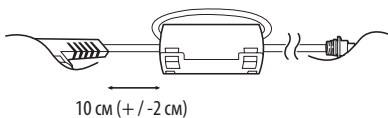

### ВНИМАНИЕ

- За да осигурите безопасността и продължителната експлоатация на продукта, не използвайте никакви неодобрени елементи.
- Всяка повреда или щети, нанесени вследствие използването на неодобрени елементи, не се обхващат от гаранцията.
- Някои модели имат поставено тънко покритие върху екрана, което не трябва да се сваля.
- Когато закрепяте стойката към телевизора, поставете екрана насочен надолу върху маса или хоризонтална повърхност с мека подложка, за да предпазите екрана от надраскване.
- Уверете се, че винтовете са поставени правилно и са затегнати добре. (ако не са достатъчно затегнати, телевизорът може да се наклони напред след монтиране.) Не използвайте прекомерна сила и не затягвайте прекалено винтовете; в противен случай винтовете могат да се повредят и да не се затегнат правилно.

## Повдигане и преместване на телевизора

Когато премествате или повдигате телевизора, прочетете следната информация, за да предотвратите надраскване или повреда и да осигурите безпроблемно транспортиране, независимо от модела и размера на телевизора.

- Препоръчително е да премествате телевизора в кутията или опаковъчния материал, в който първоначално е бил доставен.
- Преди да местите или повдигате телевизора, изключете захранващия и всички останали кабели.
- Когато държите телевизора, екранът трябва да е поставен с лице, не насочено към вас, за да го предпазите от повреда.



- Придържайте добре горната и долната страна на рамката на телевизора. Не докосвайте прозрачната част, високоговорителя или решетчатата зона на високоговорителя.

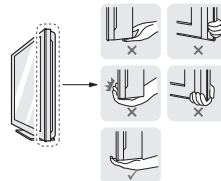

- Когато транспортирате голям телевизор, са необходими поне 2 души.
- Когато носите телевизора, го дръжте, както е показано на следната фигура.

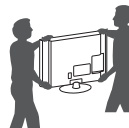



- Когато транспортирате телевизора, не го излагайте на раздрусване или прекомерна вибрация.
- Когато транспортирате телевизора, го дръжте в изправено положение, никога не го обръщайте на една страна и не го наклоняйте вляво или вдясно.
- Не прилагайте прекомерен натиск, за да не причините огъване/пречупване на конзолата на корпуса, тъй като това може да повреди екрана.
- При пренасяне на телевизора внимавайте да не повредите подаващите се бутони.

### ⚠ ВНИМАНИЕ

- Винаги избягвайте да докосвате екрана, тъй като това може да доведе до повреда на екрана.
- Не премествайте телевизора, като държите скобите за придържане на кабела, тъй като те може да се счупят и това може да доведе до наранявания и щети по телевизора.

## Използване на бутона

(В зависимост от модела)

Можете да работите лесно с функциите на телевизора чрез натискане или преместване на бутона.

### ! ЗАБЕЛЕЖКА

- Серията LH57/59 не разполага с джойстик бутон, а има само бутони за включване/изключване.



## Основни функции

		Включване (Натискане) Изключване (Натискане и задържане) <sup>1</sup>
		Контрол на силата на звука
		Управление на програми

<sup>1</sup> Всички работещи приложения ще се затворят и всеки запис, който се изпълнява, ще спре.

## Регулиране на менюто

Когато телевизорът е включен, натиснете веднъж бутона . Можете да подредите елементите на менюто чрез натискане или преместване на бутоните.

	Изключване на захранването.
	Изтрива всичко на екрана и се връща на телевизионен режим.
	Сменя входния източник.
	Дава достъп до менюто за настройки.

## Монтаж на маса

- 1 Повдигнете и завъртете телевизора в изправена позиция върху маса.
  - Оставете разстояние от 10 см (минимум) от стената, за да осигурите необходимата вентилация.

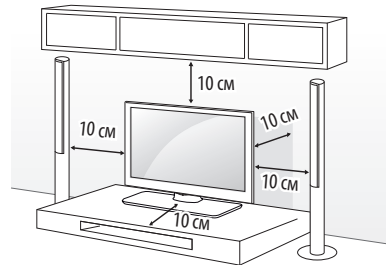

- 2 Включете захранващия кабел в стенен контакт.

### ⚠ ВНИМАНИЕ

- Не поставяйте телевизора близо до или върху топлинни източници, тъй като това може да причини пожари или други щети.

## Застопоряване на телевизора към стена

(Тази характеристика не се предлага за всички модели.)

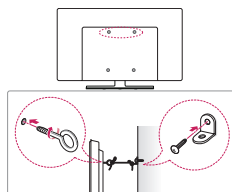

- 1 Поставете и затегнете шарнирните болтове или конзолите и болтовете на гърба на телевизора.
  - Ако на нивото на шарнирните болтове има поставени болтове, най-напред извадете болтовете.
- 2 Монтирайте конзолите на стената с помощта на болтовете. Напаснете местоположението на конзолата за стена с шарнирните болтове на гърба на телевизора.
- 3 Свържете добре шарнирните болтове с конзолите за стена чрез здраво въже. Непременно дръжте въжето хоризонтално спрямо повърхността.

### ⚠ ВНИМАНИЕ

- Не допускайте качване или овесване на деца на телевизора.

### ⚠ ЗАБЕЛЕЖКА

- Използвайте достатъчно устойчива и голяма платформа или шкаф, за да осигурите поддръжка за телевизора.
- Не се предоставят конзоли, болтове и въжета. Можете да получите допълнителни аксесоари от местния дилър.

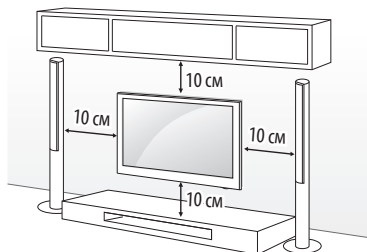

Непременно използвайте винтове и конзоли за стена, които отговарят на стандартите VESA. В следната таблица са представени стандартните размери на комплектите при монтаж на стена.

### Закупува се отделно (конзола за монтаж на стена)

<b>Модел</b>	32/43LH57** 32/43LH59** 32/40/43LH60** 32/43LH61**	49LH57** 49LH59** 49/55LH60** 49/55LH61**
<b>VESA (A x B) (мм)</b>	200 x 200	300 x 300
<b>Стандартен винт</b>	M6	M6
<b>Брой винтове</b>	4	4
<b>Конзола за монтиране на стена</b>	LSW240B MSW240	LSW350B MSW240
<b>Модел</b>	55LH57** 55LH59**	
<b>VESA (A x B) (мм)</b>	400 x 400	
<b>Стандартен винт</b>	M6	
<b>Брой винтове</b>	4	
<b>Конзола за монтиране на стена</b>	LSW440B MSW240	

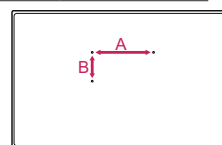

## Монтаж на стена

Внимателно монтирайте допълнителна конзола за стена на гърба на телевизора и след това на здрава стена, перпендикулярно спрямо пода. Когато монтирате телевизора на повърхности от други строителни материали, моля, обърнете се към квалифицирани специалисти. LG препоръчва монтажът на стена да се извърши от квалифициран професионалист. Препоръчваме използването на оригинална скоба за стенов монтаж на LG. Стойката за монтиране на стена на LG може лесно да се движи при свързани кабели. В случай, че използвате друга скоба, моля използвайте такава, която осигурява стабилно закрепване за стената, както и достатъчно разстояние за включване на външни устройства. Препоръчително е да свържете всички кабели преди монтаж на фиксирани конзоли за стена.

## ⚠ ВНИМАНИЕ

- Премахнете стойката, преди да монтирате телевизора на конзола за стена, като изпълните закрепянето на стойката в обратен ред.

## ! ЗАБЕЛЕЖКА

- Когато монтирате скобата за монтаж към стена, използвайте предоставената самозалепваща се лепенка или защитния капак. Самозалепващата се лепенка или защитният капак ще предпазват отвора от натрупване на прах или мръсотия. (Само когато лепенката или капакът са предоставени в комплекта)

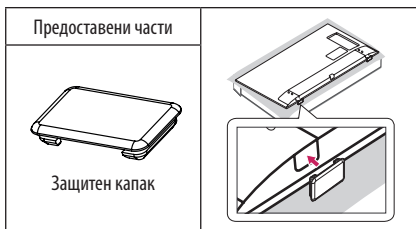
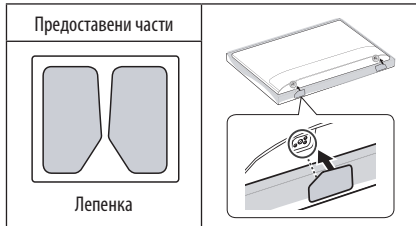
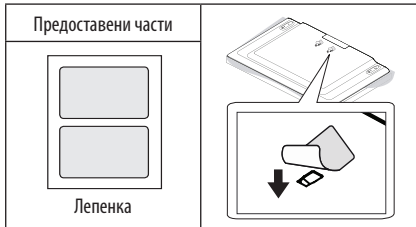

- Когато монтирате конзолата за монтаж на стена, е препоръчително да покриете отвора за прикрепване с лепенката, за да предотвратите влизането на прах и насекоми в него. (В зависимост от модела)



- Когато закрепвате конзола за монтаж на стена към телевизора поставете дистанционните втулки за монтаж на стена в отворите на телевизора за монтаж на стена, за да регулирате вертикалния ъгъл на телевизора. (Само когато са предоставени части със следната форма)

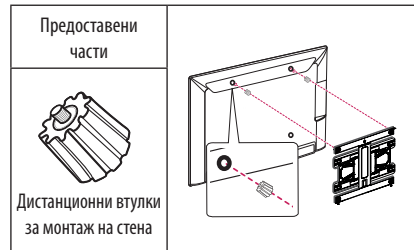

- В зависимост от формата на стойката използвайте плосък инструмент, за да отстраните капака на стойката, както е показано по-долу. (напр. права отвертка) (Само когато са предоставени части със следната форма)

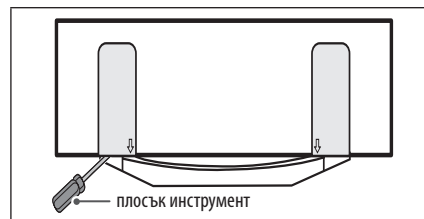

БЪЛГАРСКИ

## Връзки (известия)

Свържете различни външни устройства с телевизора и превключвате режимите за входния сигнал, за да изберете съответното външно устройство. За допълнителна информация относно свързването на външни устройства, разгледайте ръководството на съответното устройство.

Наличните външни устройства са: HD приемници, DVD плейъри, VCR, аудиосистеми, USB устройства за съхранение, компютри, устройства за игри и други външни устройства.

### ! ЗАБЕЛЕЖКА

- Свързването на външното устройство може да е различно в зависимост от модела.
- Свържете външните устройства с телевизора, независимо от реда на подреждане на телевизионните портове.
- Ако записвате телевизионна програма с DVD рекордер или VCR, непременно включете входния кабел за сигнала от телевизора в самия телевизор чрез DVD рекордер или VCR. За подробности относно записването направете справка в ръководството на потребителя на свързаното устройство.
- За да се запознаете с инструкциите за работа, разгледайте ръководството за използване на външното оборудване.
- Ако включвате устройство за игри в телевизора, използвайте кабела, предоставен с това устройство.
- В режим на работа с компютър е възможно да се появи шум, произтичащ от резолюцията, вертикалния шаблон, контраста или яркостта. Ако доловите шум, променете режима компютър на вариант с друга резолюция, настройте различна норма на опресняване или регулирайте яркостта и контраста от меню КАРТИНА, докато картината се изчисти.
- В режим на компютър някои настройки на разделителната способност може да не работят правилно в зависимост от графичната карта.

## Свързване на антена

Включете телевизора в стенно гнездо за антена чрез радиочестотен кабел (75 Ω).

- Използвайте сплитер на сигнала, който е предназначен за повече от 2 телевизора.
- Ако качеството на изображението е лошо, монтирайте усилвател на сигнала, за да го подобрите.
- Ако качеството на изображението е слабо със свързана антена, опитайте да настроите антената отново в правилната посока.
- Кабелът на антената и преобразувателят не се предоставят в комплекта.
- Поддържан DTV звук: MPEG, Dolby Digital, Dolby Digital Plus, HE-AAC

## Свързване на сателитна чиния

(Само за сателитни модели)

Свържете телевизора със сателитна чиния и включете в сателитно гнездо чрез сателитен радиочестотен кабел (75 Ω).

## Свързване на CI модулът

(В зависимост от модела)

Вижте шифрованите (платените) услуги в цифров телевизионен режим.

- Проверете дали CI модулът е поставен в слота за PCMCIA в правилната посока. Ако модул не е поставен правилно, това може да причини увреждане на телевизора и картата PCMCIA слот.
- Ако телевизорът не показва нито видео, нито аудио при свързване на CI+ CAM, моля, свържете се с оператора на наземни/кабелни/сателитни услуги.

## USB връзка

Възможно е някои USB концентратори да не работят. Ако USB устройство, свързано чрез USB концентратор, не бъде открито, свържете го директно с USB порта на телевизора.

## Други връзки

Свържете вашия телевизор към външни устройства. За най-добро качество на изображение и звук свържете външното устройство и телевизора с HDMI кабел. Някои отделни кабели не са предоставени.

### ! ЗАБЕЛЕЖКА

- Поддържан HDMI аудиоформат :  
Dolby Digital (32 kHz, 44,1 kHz, 48 kHz),  
DTS (44,1 kHz, 48 kHz),  
PCM (32 kHz, 44,1 kHz, 48 kHz, 96 kHz, 192 kHz)  
(В зависимост от модела)

## Дистанционно управление В

(В зависимост от модела)

Описанията в това ръководство съответстват на бутоните на дистанционното управление. Моля, прочетете внимателно това ръководство и използвайте правилно телевизора.

За да смените батериите, отворете капака на батериите, сменете батериите (1,5 V AAA), като внимавате краищата ⊕ и ⊖ да съвпадат, и затворете капака. За да извадите батериите, извършете действията за поставяне в обратна посока.

Винаги насочвайте дистанционното управление към сензора за дистанционно управление на телевизора.

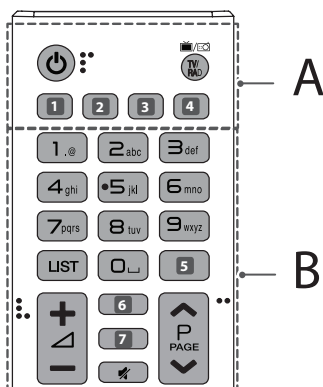

### A

**⏻ (ЗАХРАНВАНЕ)** Включва или изключва захранването на телевизора.

**TV/RAD** Избира радио, телевизионна и DTV програма.

**1, 4** **(Вход)** Сменя входа. (В зависимост от модела)

**1, 4** **SUBTITLE** Преглеждате информацията на текущо избраната рпрограма и екран. (В зависимост от модела)

**2** **(Бързи настройки)** Предоставя достъп до бързите рнастройки. (В зависимост от модела)

**2** **AD** Чрез натискането на бутон AD, функцията аудио описания ще рсе включи. (В зависимост от модела)

**3** **INFO** Преглеждате информацията на текущо избраната рпрограма и екран. (В зависимост от модела)

**3** **LIVE ZOOM** Чрез мащабиране на избраната зона вие можете да я прегледате на цял екран. (В зависимост от модела)

**3** **RATIO** Преоразмерявате изображение. (В зависимост от модела)

**Числови бутони** Въвежда числа.

**Бутони с букви от азбуката** Въвежда букви. (В зависимост от модела)

**LIST** Влизате в списъка със записани програми.

**⏪ (Интервал)** Отваря празна позиция на клавиатурата на екрана. (В зависимост от модела)

**5, 7** **GUIDE** Показва справочника за програми. (В зависимост от модела)

**5** **Q.VIEW** Връщате се на предишно гледаната програма. (В зависимост от модела)

**+ / -** Регулира силата на звука.

**3** **INFO** Преглеждате информацията на текущо избраната рпрограма и екран. (В зависимост от модела)

**3, 7** **Q (ТЪРСЕНЕ)** Търсене на съдържание като телевизионни програми, филми и други видеоклипове или търсене в интернет чрез въвеждане на вашите термини за търсене в полето за търсене. (В зависимост от модела)

**3** **FAV** Влизате в списъка си с любими канали. (В зависимост от модела)

**⏸ (БЕЗ ЗВУК)** Изключват всички звуци.

**^ P v** Превърта през запазените програми или канали.

**^ PAGE v** Премествате се на предишния или на следващия екран.

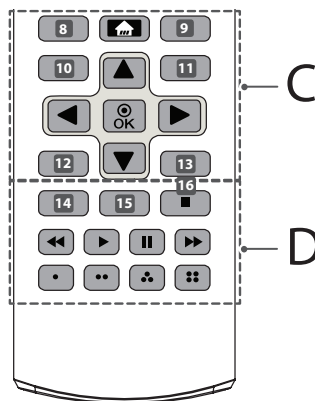

## С

- 8 RECENT** Показва предходната хронология. (В зависимост от модела)
- 8, 9, 10, 11, 12, 13 Бутони за телетекст** (≡ TEXT, T.OPT) Тези бутони се използват рза телетекст. (В зависимост от модела)
- Дом (Дом)** Предоставя достъп до менюто Дом.
- 9 LIVE MENU** Показва списъка с Препоръчителни, Програма, рТърсени и Записани. (В зависимост от модела)
- 10, 12 BACK** Връщате се на предишното ниво. (В зависимост от модела)
- 10 ⚙️ (Бързи настройки)** Предоставя достъп до бързите рнастройки. (В зависимост от модела)
- 11, 13 EXIT** Изтрива всичко на екрана и се връща на телевизионен режим. (В зависимост от модела)
- 11 Q.MENU** Влизате в бързите менюта. (В зависимост от модела)
- Бутони за навигация (нагоре/надолу/наляво/надясно)**  
Превъртате през менюта или опции.
- OK** Избирате менюта или опции и потвърждавате своя избор.

## Д

- 14 AD** Чрез натискането на бутон AD, функцията аудио описания ще се включи. (В зависимост от модела)
- 14 ⓘ INFO** Преглеждате информацията на текущо избраната рпрограма и екран. (В зависимост от модела)
- 15 ●REC/★** Започвате да записвате и се извежда менюто за запис. (Поддържа се само от модела с готовност за Time Machine<sup>Ready</sup>) (В зависимост от модела)
- 15 LIVE ZOOM** Чрез мащабиране на избраната зона вие можете да я прегледате на цял екран. (В зависимост от модела)
- 15 SLEEP** Настройка на Sleep таймера. (В зависимост от модела)
- 15 APP/★** Избира източник на MHP ТВ меню. (В зависимост от модела)
- 16 LIVE TV** Връщате се на LIVE TV. (В зависимост от модела)
- Бутони за управление** (■, ►, II, ◀, ▶) Имате достъп до първокласно съдържание, видео съдържание и устройства, които поддържат SIMPLINK.
- Цветни бутон** С тях влизате в специални функции на някои менюта.
- (●): червен, (●): зелен, (●): жълт, (●): син)

## Лицензи

Поддържаните лицензи може да са различни В зависимост от модела. За повече информация относно лицензите посетете [www.lg.com](http://www.lg.com).



## Информация за софтуер с отворен код

За да получите изходния код съгласно GPL, LGPL, MPL и други лицензи с отворен код, съдържащи се в този продукт, посетете уеб сайта <http://opensource.lge.com>.

В допълнение към изходния код можете да изтеглите и всички споменати лицензионни условия, откажи от гаранции и известия във връзка с авторски права.

LG Electronics ще ви предостави отворения изходен код на компактдиск срещу заплащане на разходите по осъществяване на дистрибуция, като например разходите за носители, доставка и обработка, след като изпратите имейл до [opensource@lge.com](mailto:opensource@lge.com). Това предложение важи за период от три (3) години от датата на закупуване на продукта.

## Настройка на устройство за външно управление

За да получите повече информация за настройката на устройството за външно управление, посетете [www.lg.com](http://www.lg.com).

## Отстраняване на неизправности

Не мога да управлявам телевизора от дистанционното управление.

- Проверете сензора на дистанционното управление и опитайте отново.
- Проверете дали няма препятствие между телевизора и проектора и дистанционното управление.
- Проверете дали батериите работят, както и дали са поставени правилно (⊕ ⊖, ⊖ ⊕).

Не се показва изображение и не се чува никакъв звук.

- Проверете дали телевизорът е включен.
- Проверете дали захранващият кабел е включен в контакт на стената.
- Проверете дали няма проблем с контакта на стената, като включите в него други уреди.

Телевизорът се изключва внезапно.

- Проверете настройките на захранването. Възможно е да има смущения в захранването.
- Проверете дали функцията **Таймер за сън / Таймер за изключване** е активирана в настройките за **Таймери**.
- Ако докато телевизорът е включен не се произведе никакъв сигнал, телевизорът ще се изключи автоматично след 15 минути на неактивност.

Когато свързвате с компютър (HDMI), ще се появи съобщението "Няма сигнал" или "Невалиден формат".

- Изключете/включете телевизора с помощта на дистанционното управление.
- Включете отново HDMI кабела.
- Рестартирайте компютъра, докато телевизорът е включен.

## Спецификации

Спецификация на безжичен модул

- Тъй като честотните канали се различават в зависимост от държавата, потребителят не може да сменя или регулира работната честота. Този продукт е конфигуриран за таблицата за регионалната честота.
- По преценка на потребителя това устройство трябва да бъде монтирано и експлоатирано при минимално разстояние от 20 cm между устройството и тялото.

Спецификации на модула за безжична LAN (TWFM-B006D)	
Стандартен	IEEE802.11a/b/g/n
Честотен обхват	Изходяща мощност (макс.)
от 2 400 до 2 483,5 MHz	14 dBm
от 5 150 до 5 250 MHz	12,5 dBm
от 5 725 до 5 850 MHz (За страни извън ЕС)	15,5 dBm

СИ модул (Ш x В x Д)		100,0 мм x 55,0 мм x 5,0 мм
Условия на околната среда	Работна температура	от 0 °C до 40 °C
	Работна влажност	По-малко от 80 %
	Температура на съхранение	от -20 °C до 60 °C
	Влажност при съхранение	По-малко от 85 %

БЪЛГАРСКИ

	Цифрова телевизия	Аналогова телевизия
Телевизионна система	DVB-T/T2* DVB-C DVB-S*/S2*	PAL/SECAM B/G/I/D/K, SECAM L/L'
Обхват на програма	VHF, UHF, C-Band*, Ku-Band*	VHF : E2 до E12 UHF : E21 до E69 CATV : S1 до S20 HYPER : S21 до S47
Максимален брой програми, които могат да се съхранят	6 000	2 000 (LH57**) 3 000 (LH59**, LH60**, LH61**)
Импеданс на външна антена	75 Ω	

\* Само при модели, които поддържат DVB-T2/C/S/S2.

AC/DC адаптер	<b>32LH57**, 32LH59**</b>
	Производител : APD Модел : DA-48G19 Производител : Lien Chang Модел : LCAP45
	Вход : AC 100 - 240 V ~ 50/60 Hz Изход : DC 19 V --- 2,53 A





KASUTUSJUHEND

## Ohutus ja viited

LED TV\*

\* LG LED TV kasutab LED-taustvalgusega LCD-ekraani.

Enne seadme kasutamist lugege see kasutusjuhend hoolikalt läbi ning hoidke see hilisemaks kasutamiseks alles.

[www.lg.com](http://www.lg.com)

# Ohutusjuhised

Palun lugege enne toote kasutamist järgmised ettevaatusabinõud hoolikalt läbi.

## ⚠ HOIATUS



Ärge asetage telerit ja kaugjuhtimispulti järgmistesse keskkondadesse.

- Otsese päikesevalguse kätte
- Suure niiskusega ruumi, nagu vannituba
- Küttekehade lähedale, nagu ahjud ja muud soojust kiirgavad seadmed
- Köögilauale või õhuniisuti lähedusse, kus teler võib jääda auru kätte või sellele võib tilkuda õli
- Vihma või tuule kätte
- Veeanumate lähedusse, nagu lillevaasid

Vastasel juhul võite põhjustada tulekahju, saada elektrilöögi või toodet kahjustada.



Ärge asetage toodet seal, kus see võib tolmuda. See võib põhjustada tulekahju!

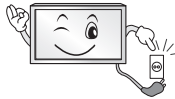

Voolukaabel on lahutusseade. Kaabel peab jääma vabalt kasutatavaks.



Ärge puudutage toitekaablit märgade kätega. Lisaks, kui kaabli kontakt on märg või tolmuga kattunud, kuivatage toitekaabel või eemaldage tolm. Võite liigse niiskuse tõttu saada surmava elektrilöögi.



Veenduge, et ühendate toitekaabli maandatud vooluvõrku. (V.a seadmed, mis pole maandatud.) Võite saada elektrilöögi või viga.



Kinnitage toitekaabel täielikult. Kui toitekaabel pole täielikult kinnitatud, võib tekkida tulekahju.



Veenduge, et toitekaabel ei puutu kokku kuumade esemetega nagu nt küttekehad. See võib põhjustada tulekahju või elektrilöögi!



Ärge asetage toitekaablile raskeid esemeid, samuti ärge jätke seda toote alla. Vastasel juhul võib see põhjustada tulekahju või elektrilöögi.



Paigaldage antennikaabel hoone sise- ja väliskülje vahele, et vältida vihmavee sissevoolamist. Vastasel juhul võib see põhjustada tootes veekahjusid ning anda elektrilöögi.



Teleri seinale paigaldamisel ärge riputage seda seinale toite- ja signaalikaablite abil. Vastasel juhul võib see põhjustada tulekahju ja elektrilöögi.

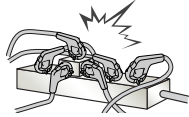

Ärge ühendage ühte pikenduspesa liiga palju elektriseadmeid. Vastasel juhul võib pikenduspesa üle kuumeneda ja tulekahju põhjustada.

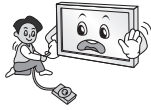

Välisseadmete ühendamisel ärge laske tootel ümber kukkuda. Vastasel juhul võite toodet kahjustada või end vigastada.



Hoidke pakendis olev niiskusvastane materjal ja vinüülpakend lastele kättesaamatus kohas. Niiskusvastased materjalid on allaneelamisel tervisele ohtlikud. Allaneelamise korral tuleb kutsuda esile oksendamine ja pöörduda haiglasse. Lisaks võib vinüülpakend põhjustada lämbumist. Vältige selle sattumist laste kätte.



Ärge lubage lastel teleri otsa ronida. Vastasel juhul võib teler pikali kukkuda ja vigastusi põhjustada.



Käidelge kasutatud patareid vastavalt nõuetele ja ärge lubage lastel neid alla neelata. Kui laps patarei alla neelab, pöörduge viivitamatult arsti poole.



Ärge sisestage toitekaabli elektrit juhtivaid esemeid (näiteks metallist söögipulkasid), kui kaabli teine ots on ühendatud pistikupessa. Samuti ärge katsuge toitekaablit vahetult pärast selle ühendamist pistikupessa. Võite saada surmava elektrilöögi. (Sõltub mudelist)



Ärge asetage tuleohtlike aineid toote lähedal ega hoidke neid sellel. Tuleohtlike ainete hoolimatul käsitsemisel on oht plahvatus või tulekahju tekkeks.



Ärge laske tootesse kukkuda metallist esemeid nagu nt münne, juuksenõelu, söögipulkasid või traate, või kergsüttivaid esemeid nagu nt paber ja tikud. Eriliselt tuleb silmas pidada lapsi. Võib tekkida elektrilöök, tulekahju või vigastused. Kui seadmesse on kukkunud võõrkeha, tõmmake toitekaabel välja ja võtke ühendust teeninduskeskusega.



Ärge pihustage tootele vett ega hõõruge seda kergesti süttiva ainega (värvivedeldi või benseen). Võib tekkida tulekahju või elektrilöök.



Ärge lööge toodet millegi vastu ning ärge laske ühelgi esemel tootesse ega ekraani vastu kukkuda. Võite saada vigastada või kahjustada toodet.



Ärge kunagi puutuge seda toodet ega antenni äikesetormi ajal.  
Võite saada surmava elektrilöögi.



Ärge kunagi puutuge seinakontakti gaasilekke esinemise ajal. Avage aknad ning tuulutage ruumi. Säde võib põhjustada tulekahju või põletusi.



Ärge võtke seadet lahti, parandage ega muutke seda ise.  
Võib tekkida tulekahju või elektrilöök.  
Kontrollimiseks, kalibreerimiseks või parandamiseks pöörduge teeninduskeskusesse.



Järgmistel juhtudel eraldage toode viivitamatult elektrivõrgust ja võtke ühendust kohaliku teeninduskeskusega.

- Toode on saanud löögi
- Toodet on kahjustatud
- Võõrkehad on kukunud tootesse
- Toode suitseb või eritab kummalist lõhna

See võib põhjustada tulekahju või elektrilöögi.



Kui te toodet pikema aja vältel ei kasuta, eraldage see vooluvõrgust. Tolmuga kattumine võib põhjustada tulekahju ning isolatsiooni kahjustamine võib põhjustada elektrilekke, elektrilöögi või tulekahju.



Vältige seadme kokkupuutumist veetilgade või -pritsmetega ning ärge asetage seadme peale vedelikuga täidetud esemeid, näiteks vaase.

Ärge paigaldage toodet seinale, kui toode võib õli või õliuduga kokku puutuda. See võib toodet kahjustada ning põhjustada toote mahakukkumist.



Kui toode (näiteks vahelduvvoolu adapter, toitejuhe, teler) puutub kokku vee või muude ainetega, ühendage toitejuhe lahti ja võtke kohe ühendust hoolduskeskusega. Vastasel juhul võib see põhjustada tulekahju või elektrilöögi.

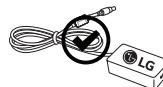

Kasutage ainult ettevõtte LG Electronics poolt heakskiidetud vahelduvvoolu adapterit ja toitejuhet. Vastasel juhul võite põhjustada tulekahju, saada elektrilöögi või toodet kahjustada.



Ärge võtke vahelduvvoolu adapterit ega toitejuhet osadeks lahti. See võib põhjustada tulekahju või elektrilöögi.



Kasutage adapterit ettevaatlikult, et adapter ei saaks pürutada. Põrutus võib adapterit kahjustada.

## ETTEVAATUST



Paigaldage toode paika, kus ei esine raadiolaineid.

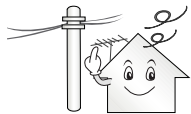

Välisantenni ja elektriliinide vahele peab jääma piisavalt ruumi, et vältida nende kokkupuutumist, kui antenn peaks kukkuma. See võib põhjustada elektrilöögi!



Ärge asetage toodet ebastabiilsetele või kaldus pindadele. Vältige ka vibreerivaid pindasid ning pindasid, mis ei kannata toote raskust. Vastasel juhul võib toode ümber kukkuda ja vigastusi või kahjustusi põhjustada.

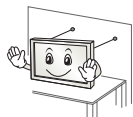

Kui paigaldate teleri alusele, võtke kasutusel meetmed toote ümberkukkumise vältimiseks. Vastasel juhul võib toode pikali kukkuda ja vigastusi põhjustada.

Kui kavatsete paigaldada seadme seinale, ühendage VESA standard-paigaldusliides (lisatarvikud) toote tagumisele küljele. Kui paigaldate seadet seinakinnitusliidesega (lisaseadmed), kinnitage see mahakukkumise vältimiseks hoolikalt.

Kasutage ainult tootja soovitatud lisaseadmeid/-tarvikuid.



Antenni ühendamisel konsulteerige kvalifitseeritud tehnikuga. Vastasel juhul võite põhjustada tulekahju või elektrilöögi!

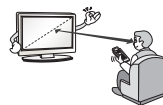

Soovitame vaadata telerit vähemalt kauguselt, mis võrdub teleri diagonaali 2 kuni 7 kordse pikkusega. Teleri pikemaajalise vaatamine võib põhjustada ähmast nägemist.

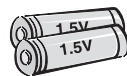

Kasutage ainult määratud tüüpi patareisid. Valede patareide kasutamine võib kaugjuhtimispuldi kahjustada.

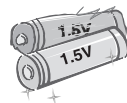

Ärge kasutage korraga uusi ja vanu patareisid. Nii võivad patareid üle kuumeneda ja lekkida.

Patareid tuleb hoida eemale liigsest kuumusest, st otsesest päikesevalgusest, avatud leegiga kaminast ja elektrisoojendist.

ÄRGE asetage mittetaaslaetavaid patareisid laadimisseadmesse.



Veenduge, et kaugjuhtimispuldi ning selle anduri vahele ei jää esemeid.



Päikesevalgus või muu tugev valgus võib kaugjuhtimispuldi signaali häirida. Sellisel juhul pimendage tuba.



Väliseadmete, nagu mängukonsoole ühendamisel veenduge, et ühenduskaablid on piisavalt pikad. Vastasel juhul võib toode ümber kukkuda ja vigastusi või kahjustusi põhjustada.



Ärge lülitage toodet sisse/ välja, ühendades pistiku seinapistikupesassa või tõmmates selle seinapistikupesast välja. (Ärge kasutage pistikut lülitina.) Vastasel juhul võite põhjustada mehaanilise tõrke või saada elektrilöögi.



Toote ülekuumenemise vältimiseks järgige allpool toodud paigaldusjuhiseid.

- Sein ja toote vaheline kaugus peab olema suurem kui 10 cm.
- Ärge paigaldage toodet ventilatsioonita kohta (nt raamatuhiulisse või seinakappi).
- Ärge asetage toodet vaibale või padjale.
- Veenduge, et laudlina või kardin ei blokeeri õhutusava.

Vastasel juhul võite tulekahju põhjustada.

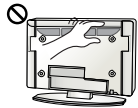

Ärge puudutage pikaajalisema telerivaatamise ajal ventilatsiooniavasid, sest need võivad kuumeneda. See ei mõjuta toote talitlust.

Kontrollige oma seadme kaablit regulaarselt ning kui selle välimus viitab kahjustusele või kulumisele, ühendage see vooluvõrgust lahti, lõpetage seadme kasutamine ning vahetage kaabel välja volitatud teeninduse pakutava samasuguse asenduskaabliga.



Ärge laske toitekaabli kontaktidel või pistikupesal tolmuda. See võib põhjustada tulekahju!



Kaitske toitekaablit füüsilise või mehaanilise kuritarvituse eest, nagu väänamine, sõlme ajamine, näpistamine, ukse vahele jätmine või peale astumine. Pöörake erilist tähelepanu kaablitele, seinapistikupesadele ning kohtadele, kus kaabel väljub seadmest.



Ärge vajutage ekraani vastu tugevalt käega, ärge puudutage seda teravate esemetega (nt naelad või pliitsid) ega kriimustage seda.



Vältige ekraani puudutamist või sõrme(de) hoidmist ekraani peal pikemat aega. See võib põhjustada ajutisi moonutusi ekraanil.



Toote ja selle komponentide puhastamiseks ühendage esmalt toitekaabel pistikupesast lahti ja pühkige ekraan pehme lapiga puhtaks. Liigse jõu rakendamisel võite ekraani kriimustada või selle värvi kahjustada. Ärge pihustage vett ega pühkige märja lapiga. Ärge kunagi kasutage klaasipuhastusvahendeid, auto või muid poleerimisaineid, abrasiivseid puhastusvahendeid ega vaha, benseeni, alkoholi jne, mis võivad toodet ja selle ekraani kahjustada. Vastasel juhul võite põhjustada tulekahju, saada elektrilöögi või toodet kahjustada (deformatsioonid, korrosioon, purunemine).

Kuni seade on ühendatud vahelduvvooluga seinakontakti, ei ole see vahelduvvooluallikast lahti ühendatud isegi siis, kui selle lülitist välja lülitate.



Kaabli eraldamisel haarake pistikust ja tõmmake see pesast välja. Kui juhtmed toitekaablis on lahtised, võib see põhjustada tulekahju.



Enne toote liigutamist lülitage toide välja. Seejärel eraldage toite-, antenni- ja kõik muud ühenduskaablid. Vastasel juhul võite telerit või toitekaablit kahjustada ja põhjustada tulekahju või saada elektrilöögi.



Toodet liigutades või lahti pakkides küsige abi; toode on raske. Vastasel juhul võite end vigastada.



Laske hooldustööd sooritada kvalifitseeritud hoolduspersonalil. Teenindus on vajalik, kui seade on mistahes viisil kahjustunud, näiteks kahjustunud toitekaabli või pistiku puhul, vedeliku või esemete seadmesse sattumisel, seadme kokkupuutumisel vihma või niiskusega, häirete korral seadme töös või seadme mahakukkumisel.



Kui teler tundub puudutamisel külm, siis võib sisselülitamisel tegemist olla mõningase "varelusega". See on tavaline, seadmega on kõik korras.



Ekraan on kõrgtehnoloogiline toode, eraldusvõimega kaks kuni kuus miljonit pikslit. Võite näha ekraanil tillukesi musti ja/või heledavärvilisi punkte (punased, sinised või rohelised) suurusega 1 ppm. See ei märgi tõrget ega mõjuta toote talitlust ja usaldusväärsust. Nähtus leiab aset ka kolmandate osapoolte toodetes ning pole põhjus toote väljavahetamiseks ega hüvitamiseks.



Sõltuvalt vaatenurgast (vasak/parem/ülevall/all) võite näha ekraanil erinevaid heledusi ja värve.

See nähtus tekib ekraani omaduste tõttu. See ei ole seotud toote omadustega ning see ei ole rike.

Liikumatu kujutise pikaajaline kuvamine võib põhjustada püsikujutise tekkimist. Vältige fikseeritud kujutise pikaajalist kuvamist teleri ekraanil.

### Loodud heli

Pragisev heli: pragisevat heli loob teleri vaatamisel või selle väljalülitamisel plastiku temperatuurist ja niiskusest tulenev termiline kokkutõmbumine. See on tavaline toodetes, mis soojuse tõttu kuju muudavad. Elektriühenduse ümin/ekraani sumin: toodet elektrivooluga varustav kiiretoimeline lülitusskeem tekitab vaikset müra. See erineb sõltuvalt tootest.

See müra ei mõjuta toote talitlust ega usaldusväärsust.

Ärge kasutage teleri läheduses kõrgepinge elektriseadmeid (nt elektriline kärbspüümis). See võib põhjustada tõrkeid toote toimimisel.

# Ettevalmistamine

## ! MÄRKUS

- Kui teler lülitatakse pärast tehases tarnimist esmakordselt sisse, võib teleri lähtestamiseks kuluda paar minutit. (Sõltub mudelist)
- Teie teler võib erineda pildil olevast.
- Teie teleri OSD (On Screen Display – ekraanikuva) võib juhendis näidatust veidi erineda.
- Kasutatavad menüüd ja valikud võivad sõltuvalt sisendallikast ja tootemudelist erineda.
- Tulevikus võime sellesse telerisse täiendavaid funktsioone lisada.
- Toote komplekti kuuluvad tarvikud sõltuvad mudelist.
- Toote tehnilisi andmeid või selle kasutusjuhendi sisu võidakse toote funktsioonide uuendamise tõttu muuta sellest eelnevalt teavitamata.
- Optimaalse ühenduse tagamiseks peaksid HDMI- ja USB-seadmete kaablite sooned olema vähem kui 10 mm paksused ja 18 mm laiused. Kui USB-kaabel või -mä lupulk ei sobi teleri USB-pessa, kasutage USB 2.0 toega pikenduskaablit.

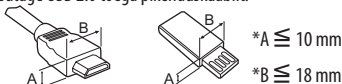

- Kasutage sertifitseeritud kaablit, millele on kinnitatud HDMI logo.
- Kui te ei kasuta sertifitseeritud HDMI-kaablit, ei pruugita ekraanil pilti kuvada või võib esineda viga ühenduse loomisel. (Soovituslikud HDMI-kaabli tüübid)
  - High-Speed HDMI™-kaabel (3 m või lühem)
  - High-Speed HDMI™-kaabel Ethernetiga (3 m või lühem)
- Ferriitsüdamiku kasutamine (Sõltub mudelist)
  - Elektromagnetiliste häirete vähendamiseks toitejuhtmes kasutage ferriitsüdamikku. Kerige toitejuhe üks kord ümber ferriitsüdamiku.

[Seina pool]

[Teleri pool]

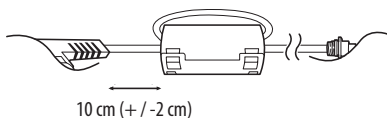

EESTI

## ! ETTEVAATUST

- Ohutuse ja toote pika kasutuse tagamiseks ärge kasutage heakskiitmata tarvikuid.
- Garantii ei hüvita heakskiitmata tarvikute kasutamisest põhjustatud kahjustusi või vigastusi.
- Mõnede mudelite ekraanil on õhuke kile ja seda ei tohi eemaldada.
- Ekraani kriimustuste eest kaitsmiseks asetage ekraan statiivi teleri külge monteerimisel pehmenetatud lauale või tasasele pinnale.
- Veenduge, et kruvid on sisestatud õigesti ja korralikult kinni keeratud. (Kui need ei ole piisavalt kõvasti kinnitatud, võib teler pärast paigaldamist ettepoole kalduda.) Ärge rakendage kruvide keeramisel liigset jõudu ega keerake kruvisid üle; vastasel korral võivad kruvid kahjustada saada ja neid ei saa korralikult kinni keerata.

## Teleri tõstmine ja transportimine

Enne teleri transportimist või tõstmist tutvuge järgmistega juhistega, et vältida teleri kriimustamist või kahjustamist ja teleri tüübist ja suurusel hoolimata tagada selle ohutu transport.

- Soovitame telerit transportida müügi komplekti kuulunud karbis või pakendis.
- Enne teleri transportimist või tõstmist eraldage toitejuhe ja kõik kaablid.
- Telerit hoides peab ekraan olema kahjustamise vältimiseks teist eemale suunatud olema.



- Hoidke tugevalt kinni teleri raami üla- ja alaosast. Ärge hoidke kinni ekraanist, kõlaritest ega kõlarite iluvöörealast.

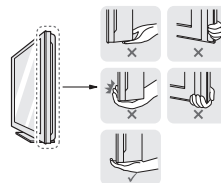

- Suurt telerit peavad transportima vähemalt kaks inimest.
- Telerit transportides hoidke sellest nagu joonisel näidatud.





- Telerit transportides ärge raputage seda ega laske sel liigselt vibreerida.
- Telerit transportides hoidke seda püsti, ärge keerake telerit külili ega kallutage seda vasakule või paremale.
- Ekraani kahjustamise vältimiseks ärge kasutage raami korpuse painutamiseks liigset jõudu.
- Olge teleri käsitsemisel ettevaatlik, et väljaulatavaid nuppe mitte kahjustada.

### ⚠ ETTEVAATUST

- Vältige alati ekraani puudutamist, kuna see võib ekraani kahjustada.
- Ärge teisaldage telerit juhtmehoidikust kinni hoides, vastasel juhul võib see puruneda ning võite end vigastada ja telerit kahjustada.

## Nupu kasutamine

(Sõltub mudelist)

Nuppu vajutades või liigutades saate teleri funktsioone hõlpsasti kasutada.

### ! MÄRKUS

- LH57/59 seeria mudelitel puudub juhtkangi nupp, kuid on olemas toite sisse- ja väljalülitamisnupud.

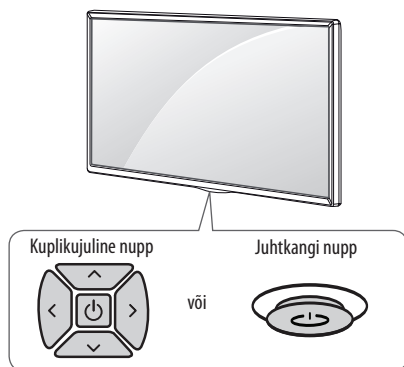

## Põhifunktsioonid

		Toide sisse (Vajutage) Toide välja (Vajutage ja hoidke all.) <sup>1</sup>
		Helitugevuse juhtimine
		Programmide juhtnupp

1 Kõik töötavad rakendused suletakse, ja pooleliolev salvestamine lõpetatakse.

## Menüü kohandamine

Kui teler on sisse lülitatud, vajutage üks kord nuppu.

Menüüelementide reguleerimiseks vajutage või liigutage nuppe.

	Lülitab teleri välja.
	Ekraani tühjendamine ja TV-režiimile naasmine.
	Vahetab sisendallikat.
	Avab seadete menüü.

## Lauale paigaldamine

1 Tõstke ja kallutage teler lauale püstiasendisse.

- Õige ventileerimise tagamiseks jätke sein ja seadme vahele 10 cm (minimaalselt) suurune vahe.

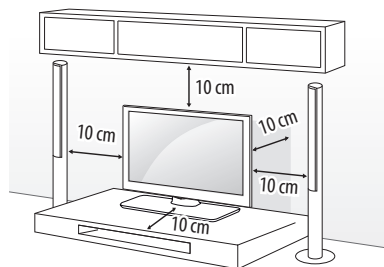

2 Ühendage toitekaabel sein pistikupessa.

### ⚠ ETTEVAATUST

- Ärge paigaldage telerit kütteseadmete lähedusse, kuna see võib põhjustada tulekahju või muid kahjustusi.

## Teleri seinale kinnitamine

(See funktsioon ei ole kõigi mudelitega kasutatav.)

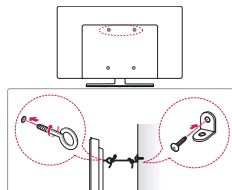

- 1 Sisestage ja pingutage teleri tagaküljele aaskruvid või teleri kronstein ja poldid.
  - Kui aaskruvide asukohta on paigaldatud poldid, eemaldage need.
- 2 Kinnitage seinakinnitustoend poltidega seina külge. Sobitage seinakinnitustoend teleri tagaküljel olevate aaskruvidega.
- 3 Ühendage aaskruvid ja seinakinnitustoend tugeva nõoriga. Hoidke nõör tasase pinnaga horisontaalselt.

### ! ETTEVAATUST

- Veenduge, et lapsed ei roni telerile ega saa selle küljes rippuda.

### ! MÄRKUS

- Kasutage alust või platvormi, mis on teleri kandmiseks piisavalt tugev ja suur.
- Kinnitid, poldid ja trossid ei kuulu komplekti. Täiendavaid tarvikuid saate kohalikult edasimüüjalt.

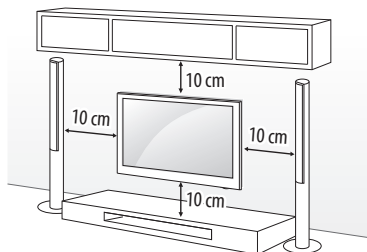

Kasutage kruvisid ja seinakinnitusi, mis vastavad VESA standardile. Seinakinnituskomplekti standardmõõdud on toodud järgnevas tabelis.

## Müüakse eraldi (seinakinnitustoend)

<b>Mudel</b>	32/43LH57** 32/43LH59** 32/40/43LH60** 32/43LH61**	49LH57** 49LH59** 49/55LH60** 49/55LH61**
<b>VESA (A x B) (mm)</b>	200 x 200	300 x 300
<b>Standardkruvi</b>	M6	M6
<b>Kruvide arv</b>	4	4
<b>Seinakinnitus-toend</b>	LSW240B MSW240	LSW350B MSW240
<b>Mudel</b>	55LH57** 55LH59**	
<b>VESA (A x B) (mm)</b>	400 x 400	
<b>Standardkruvi</b>	M6	
<b>Kruvide arv</b>	4	
<b>Seinakinnitus-toend</b>	LSW440B MSW240	

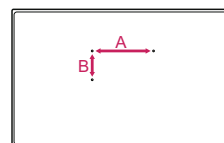

## Seinale paigaldamine

Ühendage valikuline seinakinnitus teleri tagaküljele ja täisseinale pörandaga risti. Kui ühendate teleri muu ehitusmaterjali külge, võtke ühendust kvalifitseeritud personaliga. LG soovitab lasta seinakinnitustoendi seinal paigaldada kvalifitseeritud spetsialistil. Soovitame kasutada LG seinakinnituskronsteini. LG seinakinnitusklaamrit on ühendatud kaablitega lihtne nihutada. Kui te ei kasuta LG seinakinnituskronsteini, kasutage palun seinakinnituskronsteini, millega on seade korralikult seinal kinnitatud selliselt, et välisseadmete ühendamiseks on piisavalt ruumi. Enne seinakinnitusklaamrite paigaldamist soovitame kõik kaablid ühendada.

## ⚠ ETTEVAATUST

- Enne teleri seinale paigaldamist eemaldage alus statiivi kinnitamise toimingu vastupidises järjekorras.

## ! MÄRKUS

- Kasutage seinakinnitustoendi kinnitamiseks kaasasolevat kleeplinti või kaitsekate. Kleeplint või kaitsekate takistab tolmu ja mustuse avasse kogunemist. (Ainult juhul kui kaasas on lint või kate)

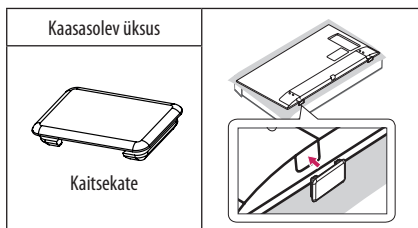
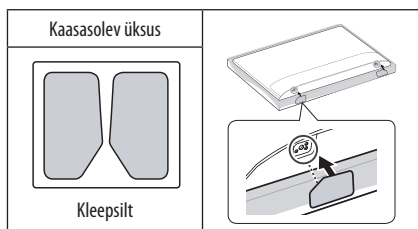
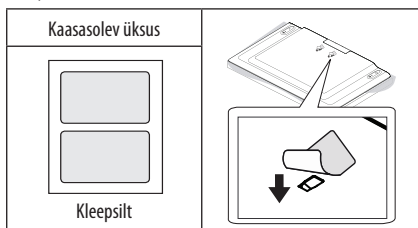

- Seinapaigalduskronsteini paigaldamisel soovime katta ava kleepribaga, et statiivi avasse ei satuks tolmu ega putukaid. (Sõltub mudelist)

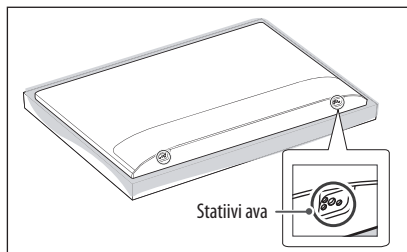

- Seinakinnitustoendi ühendamisel teleriga sisestage seinakinnituse vaherõngad teleri seinakinnitusavadesse, et telerit vertikaalse nurga all liigutada. (Ainult juhul, kui kaasas järgmises vormis üksus)

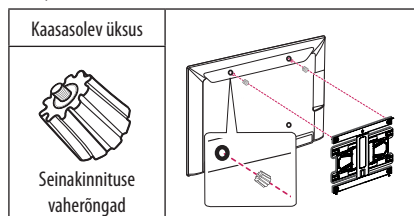

- Statiivi kujust olenevalt kasutage statiivi kaane eemaldamiseks lameda otsaga tööriista. (nt lameda otsaga kruvikeeraja) (Ainult juhul, kui kaasas järgmises vormis üksus)

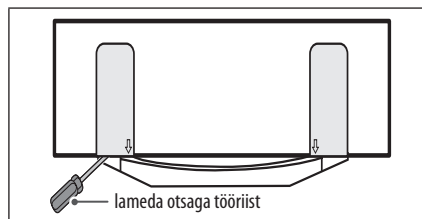

## Ühendused (teated)

Ühendage teleriga erinevad välisseadmed ning lülitage sisendrežiimid valima välisseadmeid. Lisateavet välisseadmete ühendamise kohta leiate vastava seadme kasutusjuhendist.

Kasutatavad välisseadmed on järgmised: HD vastuvõtjad, DVD-mängijad, videokassetmakid, audiosüsteemid, USB-mäluseadmed, arvuti, mänguseadmed ja muud välisseadmed.

### ! MÄRKUS

- Välisseadmete ühendamine võib sõltuvalt mudelist erineda.
- Ühendage välisseadmed teleriga TV-portide järjekorras sõltumatult.
- Kui salvestate telesaate DVD-le või videokassetile, veenduge, et ühendate telesignaali sisendkaabli teleriga DVD-salvesti või videokassetmaki kaudu. Lisateavet salvestamise kohta leiate ühendatud seadme kasutusjuhendist.
- Juhiseid vt välisseadme kasutusjuhendist.
- Mänguseadme ühendamisel teleriga kasutage mänguseadme ühenduskaablit.
- Arvutirežiimis võib esineda eraldusvõime, vertikaalmustri, kontrasti või heledusega seotud müra. Müra olemasolul muutke arvutiväljundi eraldusvõimet, värskendussagedust või reguleerige heledust ja kontrasti menüüs PILT, kuni jääte kvaliteediga rahule.
- Kõik eraldusvõime sätteid ei pruugi arvutirežiimis sõltuvalt graafikakaardist korralikult töötada.

## Antenni ühendamine

Ühendage teler antenni seinapistmikusse RF-kaabliga (75 Ω).

- Rohkem kui kahe teleri kasutamiseks kasutage signaalijaoturit.
- Kui kujutise kvaliteet on kehv, paigaldage kujutise kvaliteedi parendamiseks signaaliveõimendi.
- Kui kujutise kvaliteet on kehv ja antenn on ühendatud, suunake antenn õiges suunda.
- Antennikaablit ega muundurit tarnekomplektis ei ole.
- Toetatud DTV audio: MPEG, Dolby Digital, Dolby Digital Plus, HE-AAC

## Satelliittaldriku ühendamine

(Ainult satelliitmudelid)

Ühendage teler satelliitantenniga satelliidi pistmikusse RF-kaabli abil (75 Ω).

## Ühise liidese (CI) mooduli ühendamine

(Sõltub mudelist)

Vaadake krüpteeritud (tasulisi) teenuseid digitaalses TV-režiimis.

- Kontrollige, kas CI-moodul on PCMCIA kaardipesasse sisestatud õiges suunas. Kui moodul ei ole õigesti sisestatud, võib see telerit ja PCMCIA-kaardipesa kahjustada.
- Kui teler ei esita videot ega audiot ajal, mil CI+ CAM on ühendatud, võtke ühendust maapealse televisiooni/kaabeltelevisiooni/satelliittelevisiooni teenusepakujaga.

## USB-ühendus

Mõningad USB-jaoturid ei pruugi töötada. Kui USB-seadet, mis on ühendatud USB-jaoturiga, ei tuvastata, ühendage see otse teleri USB-pordiga.

## Muud ühendused

Ühendage teler välisseadmetega. Parima pildi- ja helikvaliteedi tagamiseks ühendage väline seade ja teler HDMI-kaabliga. Eraldi kaabel ei ole kaasas.

### ! MÄRKUS

- Toetatud HDMI audiovorming :  
Dolby Digital (32 kHz, 44,1 kHz, 48 kHz),  
DTS (44,1 kHz, 48 kHz),  
PCM (32 kHz, 44,1 kHz, 48 kHz, 96 kHz, 192 kHz)  
(Sõltub mudelist)

# Kaugjuhtimispult

(Sõltub mudelist)

Juhendis toodud kirjeldused põhinevad kaugjuhtimispuldi nuppudel. Palun tutvuge juhendiga hoolikalt ja kasutage telerit vastavalt juhistele.

Patareide vahetamiseks avage patareide kate, vahetage patareid (1,5 V AAA), sobitades ⊕ ja ⊖ otsad vastavalt patareiruumis toodud sildile ning sulgege patarei kate. Patareide eemaldamiseks sooritage paigaldustoiming vastupidises järjekorras.

Suunake kaugjuhtimispult teleri kaugjuhtimispuldi andurile.

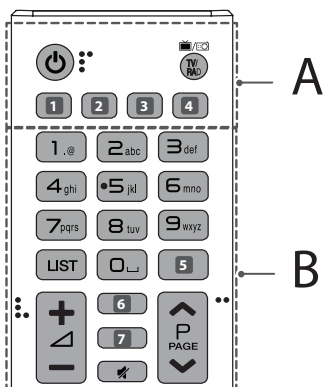

## A

**(TOIDE)** Lülitab teleri sisse või välja.

**TV/RAD** Valib raadio, televisiooni ja digiteleviisiooni programme.

**1, 4** **(SISEND)** Vahetab sisendallikat. (Sõltub mudelist)

**1, 4** **SUBTITLE** Taastab digitaalrežiimis teie eelistatud subtiitrid. (Sõltub mudelist)

**2** **(Q. seaded)** Avab Quick-seaded. (Sõltub mudelist)

**2** **AD** Vajutades AD-nuppu lülitatakse audio kirjelduse funktsioon sisse. (Sõltub mudelist)

**3** **INFO** Kuvab valitud programmi teabe. (Sõltub mudelist)

**3** **LIVE ZOOM** Valitud ala suurendades saate seda täisekraanil vaadata. (Sõltub mudelist)

**3** **RATIO** Kujutise suuruse muutmine. (Sõltub mudelist)

## B

**Numbrinupud** Kasutage numbrite sisestamiseks.

**Tähestiku nupud** Sisestavad tähti. (Sõltub mudelist)

**LIST** Salvestatud programmide loendi kuvamine.

**1** **(Ruum)** Valib ekraaniklahvistikul tühiku. (Sõltub mudelist)

**5, 7** **GUIDE** Kuvab telekava. (Sõltub mudelist)

**5** **Q.VIEW** Naaseb viimati vaadatud programmile. (Sõltub mudelist)

**+ / -** Reguleerib helitugevust.

**6** **INFO** Kuvab valitud programmi teabe. (Sõltub mudelist)

**6, 7** **Q. (OTSING)** Otsige sisu, nagu teleprogrammid, filmid ja muud videod, või otsige veebist, sisestades otsingukasti otsingusõnad. (Sõltub mudelist)

**6** **FAV** Avab lemmikprogrammide loendi. (Sõltub mudelist)

**(VAIGISTA)** Vaigistab heli.

**^ / v** Salvestatud programmide sirvimine.

**^ / v** **PAGE** Liigub eelmisele või järgmisele kuvale.

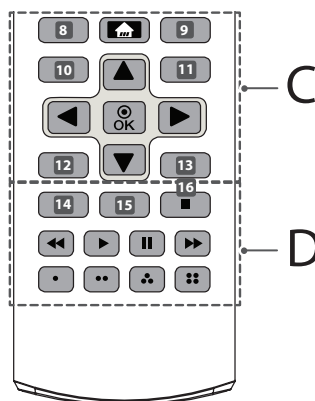

## C

- 8** **RECENT** Kuvab hiljutist ajalugu. (Sõltub mudelist)
- 8**, **9**, **10**, **11**, **12**, **13** **Teleteksti nupud** (≡ **TEXT, T.OPT**)  
Neid nuppe kasutatakse pteleteksti jaoks. (Sõltub mudelist)
- 10** **(KODU)** Pääseb juurde menüüle Kodu.
- 9** **LIVE MENU** Kuvab andmeid Soovitatav, Programm, Otsing ja pSalvestatud. (Sõltub mudelist)
- 10**, **12** **BACK** Eelmisele tasemele naasmine. (Sõltub mudelist)
- 10** **Q. seaded** Avab Quick-seaded. (Sõltub mudelist)
- 11**, **13** **EXIT** Tühjendab ekraanikuvat ja naaseb telerivaatamisele. (Sõltub mudelist)
- 11** **Q.MENU** Avab kiirmenüüd. (Sõltub mudelist)
- Noolenupud (üles/allas/vasakule/paremale)** Menüüdes või pvalikutes sirvimiseks.
- OK** Menüüde ja suvandite valimiseks ning sisestuse kinnitamiseks.

## D

- 14** **AD** Vajutades AD-nuppu lülitatakse audio kirjelduse funktsioon sisse. (Sõltub mudelist)
- 14** **INFO** Kuvab valitud programmi teabe. (Sõltub mudelist)
- 15** **REC/\*** Alustab salvestamist ja salvestusmenüü kuvamist. (Ainult Time Machine<sup>Ready</sup> valmidusega mudelil) (Sõltub mudelist)
- 15** **LIVE ZOOM** Valitud ala suurendades saate seda täisekraanil vaadata. (Sõltub mudelist)
- 15** **SLEEP** Seadistage unetaimer. (Sõltub mudelist)
- 15** **APP/\*** MHP TV menüüallika avamine. (Sõltub mudelist)
- 16** **LIVE TV** Naaseb otseesitusele. (Sõltub mudelist)
- Juhtnupud** (■, ►, II, ◀, ▶) Saate vaadata tasulist sisu, videoid ja kasutada seadmeid, mis toetavad SIMPLINKi.
- Värvilised nupud** Nende abil saab kasutada mõne menüü erifunktsioone.
- (●): Punane, (●●): Roheline, (●●●): Kollane, (●●●●): Sinine

## Litsentsid

Toetatavad litsentsid sõltuvad mudelist. Lisateavet litsentside kohta leiate aadressilt [www.lg.com](http://www.lg.com).



## Teave avatud lähtekoodiga tarkvara märkuse kohta

Selles tootes olevate GPL, LGPL, MPL ja muude vabataarkvaralitsentside saamiseks külastage veebsaiti <http://opensource.lge.com>.

Lisaks lähtekoodile on allalaadimiseks saadaval ka kõik viidatud litsentsitingimused, garantii lahtiütllused ja autoriõigused.

Kui saadate e-kirja aadressil [opensource@lge.com](mailto:opensource@lge.com) ja esita päringu, annab LG Electronics avatud lähtekoodi CD-plaadil tasuta eest, mis katab sellise levitusmeetodi kulud (kandja-, tarne- ja käsitsemiskulud). Pakkumine kehtib kolm (3) aastat, alates toote ostukuupäevast.

## Välise juhtseadme häälestamine

Välise juhtseadme seadistamise kohta andmete hankimiseks külastage veebilehte [www.lg.com](http://www.lg.com).

## Törkeotsing

Telerit ei saa kaugjuhtimispuuldiga kasutada.

- Kontrollige kaugjuhtimispuuldi andurit ja proovige uuesti.
- Veenduge, et seadme ja kaugjuhtimispuuldi vahel ei ole mõnda takistust.
- Veenduge, et patareid on täis ja õigesti paigaldatud (+ ja ⊕, ⊖ ja ⊙).

Puudub pilt ja heli.

- Kontrollige, kas toode on sisse lülitatud.
- Veenduge, et toitejuhe on korralikult toitepesasse ühendatud.
- Kontrollige toitepesa korrasolekut, ühendades sinna teisi seadmeid.

Teler lülitub ootamatult välja.

- Kontrollige toitesätteid. Võimalik, et toimus toitekatkestus.
- Kontrollige, kas **Unetaimer** / **Väljalülitustaimer** funktsioon on aktiveeritud seadetes **Taimerid**.
- Kui teleri töötamisel puudub signaal, siis lülitatakse toide tegevusetuse korral 15 minuti pärast välja.

Arvutiga (HDMI) ühendamisel kuvatakse teade "Signaali pole või "Vale vorming".

- Kasutage teleri välja-/sisselülitamiseks kaugjuhtimispuulti.
- Ühendage HDMI-kaabel uuesti.
- Taaskäivitage arvuti ajal, mil teler on sisselülitatud.

## Tehnilised andmed

Traadita mooduli tehnilised andmed

- Kasutaja ei saa töösagedust muuta ega reguleerida, kuna kanalite sagedused on riigiti erinevad. Toode on konfigureeritud vastavalt piirkondlike sagedusalade tabelile.
- Kasutaja ohutuse tagamiseks tuleb seade paigaldada ja seda kasutada nii, et seadme ja keha vaheline kaugus oleks vähemalt 20 cm.

Traadita LAN mooduli (TWFM-B006D) andmed	
Standard	IEEE802.11a/b/g/n
Sagedusvahemik	Väljundvõimsus (max.)
2,400 kuni 2,483,5MHz 5,150 kuni 5,250 MHz 5,725 kuni 5,850 MHz (Väljaspool ELi)	14 dBm 12,5 dBm 15,5 dBm

Standardse liidese moodul (L x K x S)		100,0 mm x 55,0 mm x 5,0 mm
Keskonnat-ingimused	Töotemperatuur	0 °C kuni 40 °C
	Tööniiskus	Alla 80 %
	Hoiundamis-temperatuur	-20 °C kuni 60 °C
	Niiskus hoiundamisel	Alla 85 %

	Digiteleviioon	Analoogteleviioon
<b>Televiioon- isüsteem</b>	DVB-T/T2* DVB-C DVB-S*/S2*	PAL/SECAM B/G/I/D/K, SECAM L/L'
<b>Program- mide katvus</b>	VHF, UHF, C-Band*, Ku-Band*	VHF : E2 kuni E12 UHF : E21 kuni E69 CATV : S1 kuni S20 HYPER : S21 kuni S47
<b>Salvestata- vate pro- grammide maksimu- marv</b>	6,000	2,000 (LH57**) 3,000 (LH59**, LH60**, LH61**)
<b>Välisantenni näivtakistus</b>	75 Ω	

\* Ainult DVB-T2/C/S/S2 toega mudelid.

<b>Vahelduv- ja alalisvoolu adapter</b>	<b>32LH57**, 32LH59**</b>
	Tootja : APD Mudel : DA-48G19 Tootja : Lien Chang Mudel : LCAP45
	Sisend : Vahelduvvool (AC) 100 - 240 V ~ 50/60 Hz Väljund : Alalisvool (DC) 19 V --- 2,53 A





NAUDOTOJO VADOVAS

## Saugumas ir nuorodos

LED TV\*

\* LG LED TV sudaro skystųjų kristalų ekranas su foniniu šviesos diodų apšvietimu.

Prieš naudodami televizorių atidžiai perskaitykite šį vadovą ir pasilikite jį ateičiai.

[www.lg.com](http://www.lg.com)

# Saugos Instrukcijos

Perskaitykite šias saugos instrukcijas prieš naudodami gaminį.

## ĮSPĖJIMAS



Nelaikykite televizoriaus ir nuotolinio valdymo pulto tokioje aplinkoje:

- Tiesioginiuose saulės spinduliuose;
- Drėgnose vietose, pavyzdžiui, vonios kambaryje;
- Šalia bet kokių karščio šaltinių, tokių kaip viryklė, ir kitų karštų skleidžiančių įrenginių;
- Šalia virtuvės įrangos arba drėkintuvų, kur lengvai gali patekti garai arba alyva;
- Nuo lietaus ir vėjo neapsaugotose vietose;
- Šalia indų su vandeniu, pavyzdžiui, vazų.

To nesilaikant gali kilti gaisras, galima patirti elektros smūgį, gali sugesti arba deformuotis gaminys.



Nestatykite gaminio ten, kur ant jo gali patekti dulkių. Taip gali kilti gaisro pavojus.

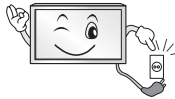

Maitinimo kištukas yra atjungimo įtaisas. Kištuką turi būti galima lengvai ištraukti.



Nelieskite maitinimo kištuko šlapiomis rankomis. Be to, jei kabelio kaištis šlapias arba padengtas dulėmis, visiškai nususinkite maitinimo kištuką arba nuvalykite dulkes. Dėl per didelės drėgmės galite patirti elektros smūgį.



Būtinai prijunkite maitinimo kabelį prie įžemintos srovės (išskyrus įrenginius, kurie nėra įžeminti). Galite patirti elektros smūgį arba susižeisti.



Gerai pritvirtinkite maitinimo kabelį. Jei maitinimo kabelis nevisiškai pritvirtintas, gali kilti gaisras.



Užtikrinkite, kad maitinimo kabelis nesiliestų su karštais daiktais, pvz., šildytuvu. Dėl to gali kilti gaisras arba elektros smūgio pavojus.



Nestatykite sunkių daiktų ar paties gaminio ant maitinimo kabelių. Kitaip gali kilti gaisras arba galite patirti elektros smūgį.



Sulenkite antenos kabelį tarp pastato vidinės ir išorinės dalies, kad lyjant vanduo nepatektų į vidų. Į gaminį patekęs vanduo gali jį sugadinti ir galite patirti elektros smūgį.



Kai televizorių tvirtinate ant sienos, jo jokiū būdu nemontuokite pakabindami maitinimo ir signalo kabelius ant televizoriaus galinės pusės. Dėl to gali kilti gaisras, elektros smūgis.

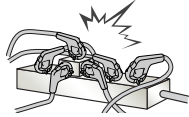

Neprijunkite per daug elektros įrenginių prie vieno elektros tinklo šakotuvo. Taip dėl perkaitimo gali kilti gaisras.

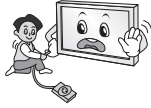

Nenumeskite gaminio ir saugokite, kad jis neapvirštų jungiant išorinius įrenginius. Taip galite susižeisti arba sugadinti gaminį.



Laikykite nuo drėgmės saugančią arba vinilo pakavimo medžiagą vaikams neprieinamoje vietoje. Praryti nuo drėgmės saugančią medžiagą kenksminga. Netyčia ją prarijus, sukelti pacientui vėmimą ir apsilankykite artimiausioje ligoninėje. Be to, dėl vinilo pakuočių galima uždusti. Laikykite jas vaikams nepasiekiamoje vietoje.



Neleiskite vaikams lipti ant televizoriaus arba už jo laikytis. Dėl to televizorius gali apvirsti ir sunkiai sužeisti.



Tinkamai pašalinkite išseivotas baterijas saugodami, kad vaikai jų neprarytų. Jeigu vaikas jas prarytų, kreipkitės į gydytoją.



Nekiškite konduktorius (pvz., metalinės lazdeles) į vieną maitinimo lizdo galą, kol kitas galas yra prijungtas prie sieninio įvesties terminalo. Be to, nelieskite maitinimo kabelio iš karto jį išjungę iš sieninio įvesties terminalo. Galite patirti elektros smūgį (priklauso nuo modelio).



Nelaikykite šalia gaminio degių medžiagų. Dėl neatsargaus degių medžiagų naudojimo gali kilti sproginimas arba gaisras.



Nemeskite į gaminį metalinių daiktų, pvz., monetų, plaukų segtukų, valgymo lazdelių ar vielos, ir degių daiktų, pvz., popieriaus ar degtukų. Ypač atsargūs turi būti vaikai. Gali iškilti elektros smūgio, gaisro ar sužeidimo pavojus. Jeigu į gaminį įkrito pašalinis objektas, atjunkite maitinimo kabelį ir kreipkitės į techninės priežiūros centrą.



Nepurškite vandens ant gaminio ir nevalykite degiomis medžiagomis (skiedikliu arba benzinu). Gali kilti gaisras arba elektros smūgis.



Venkite smūgių ir saugokitės, kad į gaminį neįkristų daiktų, taip pat nuo krįtančių daiktų saugokite ekraną. Galite susižeisti arba sugadinti gaminį.



Niekada nelieskite šio gaminio ir antenos perkūnijos arba žaibavimo metu. Galite patirti elektros smūgį.



Esant dujų nuotėkiui niekada nelieskite kištukinio lizdo – išvedinkite atidarę langus. Kibirkštys gali sukelti gaisrą arba nudeginti.



Savavališkai neišrinkite, netaisykite ir neperdarykite gaminio. Gali kilti gaisras arba elektros smūgis. Dėl tikrinimo, kalibravimo ar taisymo kreipkitės į techninės priežiūros centrą.



Jeigu įvyko kuris nors toliau nurodytų veiksnių, iškart atjunkite gaminį nuo elektros tinklo ir kreipkitės į vietinį techninės priežiūros centrą.

- Gaminys buvo sutrenktas
- Gaminys buvo pažeistas
- Į gaminį pateko pašalinių objektų
- Gaminys skleidžia dūmus arba neįprastą kvapą

Dėl to gali kilti gaisras arba galite patirti elektros smūgį.



Jei ilgą laiką nesiruošiate naudoti gaminio, ištraukite iš jo maitinimo kabelį. Susikaupusios dulkės gali sukelti gaisrą arba dėl pablogėjusios izoliacijos gali atsirasti elektros nuotėkis, iškilti elektros smūgio arba gaisro pavojus.



Prietaisą reikia saugoti, kad neužlašėtų arba neužtikėtų skysčio, ant jo negalima dėti indų su skysčiais, pvz., vazų.

Neinstaliuokite šio gaminio ant sienos, jei jis gali turėti sąlytį su tepalu ar riebalų garais. Tai gali pažeisti gaminį ir jis gali nukristi.



Jei vanduo arba kitos medžiagos pateks į produktą (AC adapterį, maitinimo laidą, TV), atjunkite maitinimo laidą ir nedelsiant kreipkitės į techninės priežiūros centrą. Kitaip gali kilti gaisras arba galite patirti elektros smūgį.

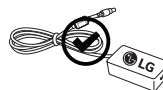

Naudokite tik „LG Electronics“ patvirtintus originalius AC adapterius ir maitinimo laidus. Priešingu atveju gali kilti gaisras, galima patirti elektros smūgį, gali sugesti arba deformuotis gaminys.



Niekada neišmontuokite AC adapterio arba maitinimo laido. Dėl to gali kilti gaisro arba elektros smūgio pavojus.



Naudodami adapterį būkite atsargūs ir apsaugokite nuo išorinių smūgių. Dėl išorinių smūgių adapteris gali būti sugadintas.

## DĖMESIO



Montuokite gaminį ten, kur nėra radijo bangų.

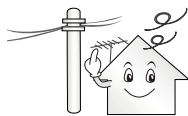

Turi būti pakankamas atstumas nuo lauko antenos iki elektros kabelių, kad antena prie jų neprisiliestų, nei jėgi nuvirštų. Tai gali sukelti elektros smūgį.



Nestatykite gaminio ant nestabilių lentynų arba nuožulnių paviršių. Be to, venkite vietų, kur yra didelė vibracija arba kur gaminys negali gerai laikytis. To nesilaikant gaminys gali nukristi arba apvirsti, dėl to gali būti sužeisti žmonės arba sugadintas gaminys.



Jeigu įrengsite televizorių ant stovo, turite imtis veiksmų, kad apsaugotumėte gaminį ir jis nenuvirštų. To nepadarius, gaminys virsdamas gali sužeisti.

Jei ketinate montuoti televizorių ant sienos, prie gaminio galinės sienelės pritvirtinkite standartinę VESA montavimo sąsają (papildomas dalis). Kai tvirtinate televizorių naudodami tvirtinimo prie sienos laikiklį (atskirai įsigijama dalis), gerai jį pritvirtinkite, kad nenukristų.

Naudokite tik gamintojo nurodytus papildomus prietaisus / priedus.



Įrengdami anteną pasikonsultuokite su kvalifikuotu specialistu. Gali kilti gaisro arba elektros smūgio pavojus.

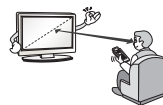

Rekomenduojame žiūrėti televizorių išlaikyti mažiausia 2–7 kartus didesnę atstumą nei ekrano įstrižainė. Jeigu ilgai žiūrite televizorių, gali pradėti lietus vaizdas.

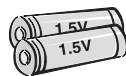

Naudokite tik nurodyto tipo baterijas. Kitokios gali pakenkti nuotolinio valdymo pultui.

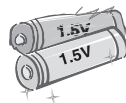

Senų ir naujų baterijų nedėkite kartu. Baterijos gali perkaisti ir ištekėti.

Elementai turi būti apsaugoti nuo per didelio karščio – saugokite nuo tiesioginių saulės spindulių, atviros ugnies ir elektrinių šildytuvų.

NEDĖKITE pakartotinai neįkraunamų elementų į įkrovimo įrenginį.

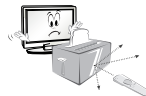

Įsitinkinkite, kad tarp nuotolinio valdymo pulto ir jo jutiklio nėra daiktų.



Nuotolinio valdymo pulto signalą gali trikdyti saulės šviesa arba kitas stiprus šviesos šaltinis. Tokiu atveju pritendykite kambarį.



Kai prijungiate išorinius įrenginius, pvz., vaizdo žaidimų pultą, įsitikinkite, kad jungiamieji kabeliai yra pakankamai ilgi. To nesilaikant gaminys gali apvirsti, dėl to gali būti sužeisti žmonės arba sugadintas gaminys.



Gaminio neįjunkite į sieninį lizdą įkišdami ir neišjunkite iš jo ištraukdami maitinimo kištuką (nenaudokite maitinimo kištuko kaip jungiklio). Tai gali sukelti mechaninį gedimą arba galite patirti elektros smūgį.



Laikykitės toliau pateiktų įrengimo nurodymų, kad apsaugotumėte gaminį nuo perkaitimo.

- Atstumas tarp gaminio ir sienos turi būti daugiau nei 10 cm.
- Nestatykite gaminio vietoje, kur nėra ventilacijos (pvz., ant lentynos ar spintoje).
- Nestatykite gaminio ant kilimo ar pagalvės.
- Įsitikinkite, kad vėdinimo angos neuždengtos staltiese ar užuolaida.

To nesilaikant gali kilti gaisras.

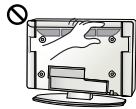

Būkite atsargūs ir ilgą laiką žiūrėdami televizorių nelieskite vėdinimo angų, nes jos gali įkaisti. Tai neturi įtakos gaminio naudojimui ar veikimui.

Nuolat apžiūrėkite prietaiso kabelį ir, jei jis atrodo sugedęs arba susidėvėjęs, ištraukite jį, nebenaudokite prietaiso ir kreipkitės į įgaliotąjį techninės priežiūros paslaugų teikėją, kad jis pakeistų kabelį tokiu pat.

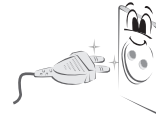

Neleiskite ant maitinimo jungties kaiščių ar lizdo kauptis dulksmoms. Taip gali kilti gaisro pavojus.



Saugokite maitinimo kabelį nuo neigiamo fizinio ar mechaninio poveikio, pavyzdžiui, persukimo, sunarpliojimo, suspaudimo, privėrimo durimis ar mindymo. Ypač atkreipkite dėmesį į kištukus, sieninius lizdus ir vietas, kur kabelis išeina iš prietaiso.



Stipriai nespauskite pulto ranka ar aštriu daiktu, pvz., vinimi, pieštuku ar rašikliu, taip pat būkite atsargūs, kad jo neįbrėžtumėte.



Venkite ilgesnį laiką liesti LCD ekraną, nelaikykite jį į jį įremtų pirštų. Tai darant ekrane atsiranda laikinų vaizdo iškreipimų.



Valydami gaminį ir jo komponentus, pirmiausia atjunkite jį nuo maitinimo tinklo, valykite švelnia medžiagos skiaute. Per daug spausdami galite subraižyti arba išblukinti. Nepurškite vandeniu ir nevalykite drėgna šluoste. Niekada nenaudokite stiklo valiklio, automobilių ar pramoninių poliruoklių, abrazyvų ar vaško, benzino, spirito ir t. t., kurie gali sugadinti gaminį ir jo ekraną. To nesilaikant gali kilti gaisras, galite patirti elektros smūgį arba sugesti gaminys (deformacija, korozija ar lūžiai).

Kol įrenginys prijungtas prie AC kištukinio lizdo, jis neatjungiamas nuo AC maitinimo šaltinio, net jei išjungiamas JUNGKLIU.



Atjungdami kabelį nuo maitinimo tinklo suimkite už kištuko ir ištraukite jį. Jeigu maitinimo kabelio vidinės gyslos atsijungtų, gali kilti gaisras.



Perkeldami gaminį būtina pirmiausia išjunkite maitinimą. Tada atjunkite maitinimo kabelį, antenos kabelį ir visus jungiamuosius kabelius. Galite pažeisti televizorių arba maitinimo kabelį, dėl to gali kilti gaisro ar elektros smūgio pavojus.



Perkeldami arba išpakuodami gaminį dirbkite dviese, nes gaminys sunkus. To nesilaikydami galite susižeisti.



Patikėkite visus techninės priežiūros darbus kvalifikuotam specialistui. Priežiūra būtina, kai prietaisas kokių nors būdu sugadinamas, pvz., kai pažeidžiamas maitinimo kabelis ar kištukas, kai į prietaisą patenka skysčių ar daiktų, kai prietaisas patenka po lietumi ar sudrėksta, kai prietaisas tinkamai neveikia arba numetamas.



Jeigu televizorius šaltas, įjungiant jis gali šiek tiek sublyksėti. Tai yra normalu ir nėra gaminio gedimas.



Ekranas yra aukštųjų technologijų gaminys, kurio raiška nuo dviejų iki šešių milijonų pikselių. Ekране galite matyti mažyčius juodus ir (arba) ryškių spalvų taškelius (raudonus, mėlynus ar žalius), kurių dydis 1 ppm. Tai nėra gedimas ir neturi įtakos gaminio charakteristikoms ir patikimumui.

Šis reiškinys pastebimas ir trečiųjų šalių gaminiuose ir tai nėra priežastis, dėl kurios gaminys turėtų būti pakeistas ar grąžintas.



Galite pastebėti skirtingą ekrano šviesumą ir spalvą, atsižvelgiant į jūsų žiūrėjimo padėtį (iš kairės / dešinės / viršaus / apačios).

Šis reiškinys atsiranda dėl ekrano charakteristikų. Tai nėra susiję su gaminio charakteristikomis ir nėra gedimas.

Jei ilgą laiką bus rodomas nejudantis vaizdas, galimas vaizdo išdegimas. Venkite ilgą laiką televizoriaus ekrane rodyti nejudantį vaizdą.

### Skleidžiamas garsas

Traškėjimas: traškantis garsas žiūrint arba išjungiant televizorių kyla termiškai susitraukiant plastikui dėl temperatūros ir drėgmės. Šis triukšmas yra būdingas gaminiams, kuriuose reikalinga terminė deformacija. Elektros grandinės gaudesys / ekrano dūzgis: žemo lygio triukšmą sukuria aukštų dažnių grandinė, kuri tiekia srovę gaminio elektroniniams komponentams. Kiekviename gaminyje tai gali skirtis. Šis skleidžiamas garsas neturi įtakos gaminio charakteristikoms ir patikimumui.

Nenaudokite aukštos įtampos elektros įrenginių šalia televizoriaus (pvz., elektrinio moskitų / uodų muštuko). Dėl to gali sutrikti gaminio veikimas.

## Paruošimas

### ! PASTABA

- Jei po pristatymo iš gamyklos TV yra įjungiamas pirmą kartą, TV inicijavimas gali trukti kelias minutes. (Priklauso nuo modelio)
- Pateiktas vaizdas gali skirtis nuo jūsų televizoriaus.
- Jūsų televizoriaus ekrane rodomas meniu (OSD meniu) gali siekti tiek skirtis nuo šiamo vadove pateiktų paveikslėlių.
- Pasiekiami meniu ir parinktys gali skirtis pagal naudojamą įvesties šaltinį ar gaminio modelį.
- Į šį televizorių ateityje gali būti įdiegtos naujos funkcijos.
- Su jūsų gaminiu pateikiami elementai priklauso nuo gaminio modelio.
- Atnaujinus šio gaminio funkcijas, gaminio specifikacijos ir šio vadovo turinys gali būti keičiami be išankstinio įspėjimo.
- Optimaliai jungčiai užtikrinti HDMI kabeliai ir USB įrenginiai turi turėti mažesnius nei 10 mm storio ir 18 mm pločio apvadus. Naudokite ilginamąjį kabelį, palaikantį USB 2.0, jei USB kabelis ar USB atminties kortelė netinka jūsų televizoriaus USB prievadui.

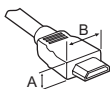

\*A ≤ 10 mm

\*B ≤ 18 mm

- Naudokite sertifikuotą kabelį, ant kurio būtų HDMI logotipas.
- Jei nenaudosite sertifikuoto HDMI kabelio, ekranas gali nieko nerodyti arba gali įvykti ryšio klaida (rekomenduojami HDMI kabelių tipai):
  - Didelės spartos HDMI<sup>®</sup>/TM kabelis (3 m arba mažesnis)
  - Didelės spartos HDMI<sup>®</sup>/TM kabelis su eternetu (3 m arba mažesnis)
- Kaip naudoti ferito šerdį (priklauso nuo modelio)
  - Norėdami sumažinti elektromagnetinius trukdžius maitinimo kabelyje, naudokite ferito branduolį. Maitinimo kabeliu vieną kartą apvyniokite ferito šerdį.

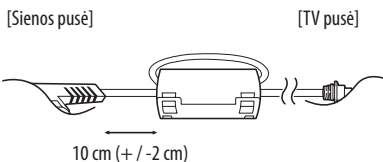

LIETUVIŲ K.

### ! DĖMESIO

- Norėdami užtikrinti saugumą ir numatytą gaminio eksploataavimo trukmę, nenaudokite nepatvirtintų priedų.
- Bet kokiai žalai ar sužalojimams, atsiradusiems dėl nepatvirtintų priedų naudojimo, garantija netaikoma.
- Kai kurie modeliai turi ant ekrano užklijuotą ploną plėvelę, kurios nuimti negalima.
- Tvirtindami stovą prie televizoriaus, padėkite televizorių ekranu žemyn ant užkoto stalo arba ant lygaus paviršiaus tam kad apsaugoti ekraną nuo įbrėžimų.
- Gerai užsukite varžtus. (Jei jie yra prisukti nepakankamai saugiai, televizorius gali pakrypti į priekį.) Nenaudokite per daug jėgos nes gali būti sugadinti varžtai arba televizoriaus stovas.

## Televizoriaus kėlimas ir judinimas

Prieš judindami arba keldami televizorių, perskaitykite šią informaciją, kad nesubraižytumėte ir nepažeistumėte televizoriaus ir galėtumėte jį saugiai pervežti nepriklausomai nuo jo tipo ir dydžio.

- Televizorių rekomenduojama pervežti naudojant originalią televizoriaus pakuotę arba dėžę.
- Prieš judindami arba keldami televizorių, atjunkite jo maitinimo kabelį ir visus kitus kabelius.
- Kai laikote televizorių, ekranas turi būti nusuktas nuo jūsų, kad nesugadintumėte.



- Tvirtai laikykite televizorių už jo viršaus ir apačios. Jokiu būdu nelaikykite už skaidrios dalies, garsiakalbio ar garsiakalbio grotelių.

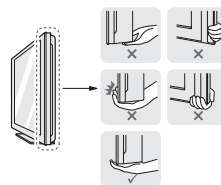

- Didelį televizorių gali pernešti mažiausiai 2 žmonės.
- Pernešdami televizorių rankomis laikykite jį taip, kaip parodyta šiame paveikslėlyje.

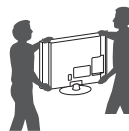



- Pernešdami televizorių stenkitės jo nekratyti ir per daug nepurtyti.
- Pernešdami televizorių laikykite jį vertikaliai, niekada neverskite ant šono ir nekreipkite į kairę ar dešinę.
- Nespauskite rėmo bloko per daug, nes jis gali susilankstyti / sulinkti ir sugadinti ekraną.
- Valdydami televizorių būkite atsargūs, kad nesugadintumėte išsikūšusių mygtukų.

### ⚠ DĖMESIO

- Visada stenkitės neliesiti ekrano, kad jo nepažeistumėte.
- Neneškite TV laikydami už kabelių laikiklių, nes jie gali sulūžti ir galite susižaloti arba sugadinti TV.

## Mygtuko naudojimas

(priklauso nuo modelio)

Paspausdami arba slinkdami mygtuką galite paprastai naudoti televizoriaus funkcijas.

### ! PASTABA

- LH57/59 serijoje nėra vairasvirtės mygtuko. Yra tik maitinimo įjungimo ir išjungimo mygtukai.



## Pagrindinės funkcijos

		Maitinimo įjungimas (paspauskite) Maitinimo išjungimas (paspauskite ir palaikykite) <sup>1</sup>
		Garso reguliavimas
		Programų valdymas

1 Visos veikiančios programos bus uždarytos, o vykstantis įrašymas bus sustabdytas.

## Meniu reguliavimas

Kai televizorius yra įjungtas, paspauskite mygtuką vieną kartą. Galite koreguoti meniu elementus paspausdami arba perkeldami mygtukus.

	Išjungiamas maitinimas.
	Išvalo visus ekrano rodmenis ir vėl grįžta į TV žiūrėjimo režimą.
	Pakeičia įvesties šaltinį.
	Įjungiamas nustatymų meniu.

## Montavimas ant stalo

1 Pakelkite ir pakreipkite televizorių į vertikalią padėtį.

- Palikite (mažiausiai) 10 cm tarpą nuo sienos, kad užtikrintumėte tinkamą vėdinimą.

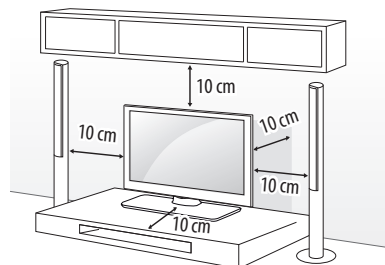

2 Prijunkite maitinimo kabelį prie elektros lizdo sienoje.

### ⚠ DĖMESIO

- Nestatykite televizoriaus šalia šilumos šaltinių, nes gali kilti gaisras ar būti padaryta kitokios žalos.

## Televizoriaus tvirtinimas prie sienos

(Šios funkcijos nėra visuose modeliuose.)

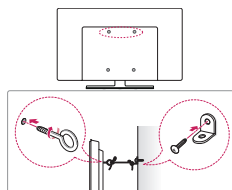

- 1 Galinėje televizoriaus pusėje įkiškite ir priveržkite varžtus su ašelėmis arba televizoriaus laikiklius ir varžtus.
  - Jei vietoj varžtų su ašelėmis įsukti varžtai, pirmiausia išsukite šiuos varžtus.
- 2 Pritvirtinkite sienos laikiklius varžtais prie sienos. Sutapatinkite sienos laikiklį ir televizoriaus gale esančius varžtus su ašomis.
- 3 Tvirtai sujunkite varžtus su ašomis ir sienos laikiklius tvirta virvute. Įsitinkinkite, kad virvutė yra horizontali su plokščiu paviršiumi.

### ⚠ DĖMESIO

- Pasirūpinkite, kad vaikai neliptų arba nesikabintų ant televizoriaus.

### 📌 PASTABA

- Naudokite paaukštinimą ar spintelę, kurie būtų pakankamai stiprūs ir dideli, kad saugiai išlaikytų televizorių.
- Laikikliai, varžtai ir virvutės nepateikiami. Papildomų priedų galite įsigyti iš vietos pardavėjo.

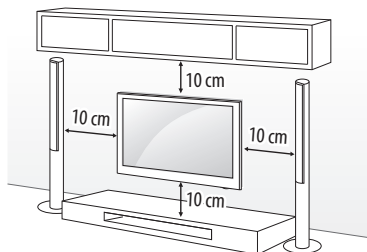

Įsitinkinkite, kad naudojate VESA standartą atitinkančius sraigtus ir prie sienos tvirtinamus laikiklius. Standartiniai prie sienos tvirtinamų laikiklių rinkinių matmenys pateikiami šioje lentelėje.

## Įsigijamas atskirai (prie sienos tvirtinamas laikiklis)

<b>Modelis</b>	32/43LH57** 32/43LH59** 32/40/43LH60** 32/43LH61**	49LH57** 49LH59** 49/55LH60** 49/55LH61**
<b>VESA (A x B) (mm)</b>	200 x 200	300 x 300
<b>Standartinis sraigtas</b>	M6	M6
<b>Sraigtų skaičius</b>	4	4
<b>Prie sienos tvirtinamas laikiklis</b>	LSW240B MSW240	LSW350B MSW240
<b>Modelis</b>	55LH57** 55LH59**	
<b>VESA (A x B) (mm)</b>	400 x 400	
<b>Standartinis sraigtas</b>	M6	
<b>Sraigtų skaičius</b>	4	
<b>Prie sienos tvirtinamas laikiklis</b>	LSW440B MSW240	

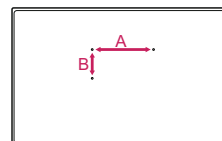

## Montavimas ant sienos

Pritvirtinkite atskirai įsigijamą tvirtinimo prie sienos laikiklį ant televizoriaus galinės pusės ir pritvirtinkite jį prie tvirtos sienos statmenai grindims. Jei norite televizorių kabinti ant kitų statybinių medžiagų, kreipkitės į kvalifikuotus meistrus. LG rekomenduoja, kad montavimą atliktų kvalifikuotas profesionalus montuotojas. Mes rekomenduojame naudoti LG prie sienos montuojamus laikiklius. LG prie sienos montuojamą laikiklį paprasta pakreipti, kai laidai jau prijungti. Kai nesinaudojate LG prie sienos montuojamais laikikliais, prie sienos montuojamus laikiklius naudokite ten, kur įrenginys yra atitinkamai pritvirtintas prie sienos ir palikta pakankamai vietos išorinių įrenginių prijungimui. Rekomenduojama prijungti visus laidus prieš montuojant fiksuojamą prie sienos montuojamą laikiklį.

## ⚠ DĖMESIO

- Nuimkite stovą prieš montuodami TV ant sieninio laikiklio, atvirkščia tvarka atlikę stovo surinkimo veiksmus.

## ! PASTABA

- Montuodami fiksavimo prie sienos laikiklį, naudokite pateiktą lipnią juostą arba apsauginę dangą. Lipni juosta arba apsauginė danga apsaugos angą nuo besikaupiančių dulkių ir purvo (tik tada, jei juosta arba danga yra suteikta).

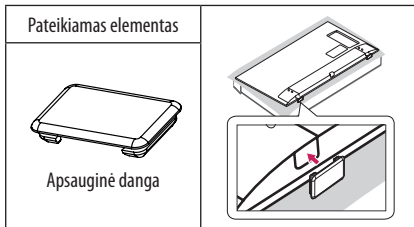
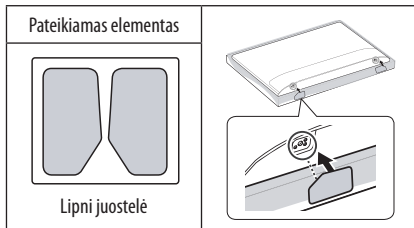
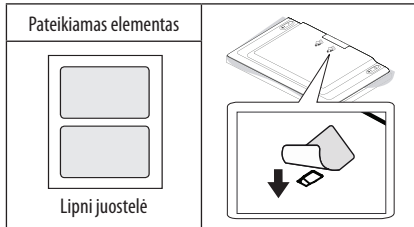

- Montuojant sieninį laikiklį rekomenduojama uždengti stovo skylę juosta, kad joje nesikaupytų dulkės ir vabzdžiai (priklauso nuo modelio).

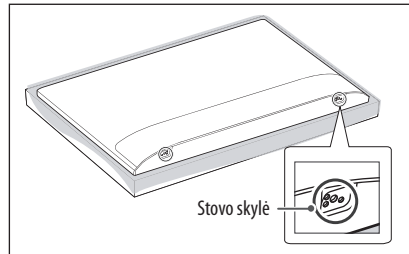

- Tvirtindami tvirtinimo prie sienos laikiklį prie televizoriaus, įstatykite tvirtinimo prie sienos tarpiklius į televizoriaus tvirtinimo skyles, kad televizorių galėtumėte pakreipti vertikaliu kampu (tik kai yra pateikiamas šios formos elementas).

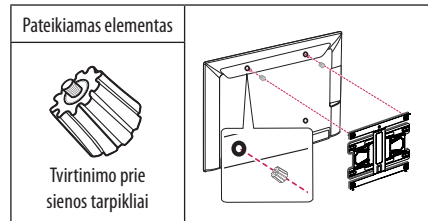

- Atsižvelgiant į stovo formą, naudokite plokščią įrankį, kad pašalintumėte stovo gaubtą kaip parodyta toliau (pvz., plokščią atsuktuvą) (tik kai yra pateikiamas šios formos elementas).

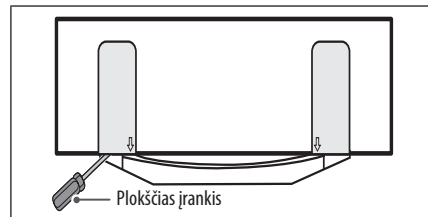

## Jungtys (pranešimai)

Prijunkite įvairius išorinius įrenginius prie televizoriaus ir perjunkite įvesties režimus, kad pasirinktumėte išorinį įrenginį. Daugiau informacijos apie išorinių įrenginių prijungimą rasite su kiekvienu įrenginiu pateiktame vadove.

Gali būti naudojami išoriniai įrenginiai: HD imtuvai, DVD leistuvai, vaizdo leistuvai, garso sistemos, USB atmintinės, kompiuteriai, žaidimų įranga ir kiti išoriniai įrenginiai.

### ! PASTABA

- Išorinio įrenginio prijungimas gali skirtis, tai priklauso nuo modelio.
- Prijunkite išorinius įrenginius prie televizoriaus nepaisydami televizoriaus jungties tvarkos.
- Jei DVD arba vaizdo įrašymo įrenginiu įrašote televizijos programą, įsitikinkite, kad prijungėte televizoriaus signalo įvesties kabelį prie televizoriaus per DVD arba vaizdo įrašymo įrenginį. Daugiau informacijos rasite su prijungtu įrenginiu pateiktame vadove.
- Išorinio įrenginio naudojimo instrukcijas rasite vadove.
- Jei prie televizoriaus jungiate žaidimų įrangą, naudokite su ja pateiktą kabelį.
- Kompiuterio režimu gali atsirasti skiriamosios gebos, vertikalus vaizdo, kontrasto ar šviesumo trikdžių. Jei yra trikdžių, nustatykite kompiuterio išvestį į kitą skiriamąją gebą, pakeiskite atnaujinimo dažnį arba VAIZDO meniu reguliuokite šviesumą ir kontrastą, kol vaizdas taps ryškus.
- Kompiuterio režimu kai kurie raiškos nustatymai gali tinkamai neveikti atsižvelgiant į vaizdo plokštę.

## Antenos jungtis

Prijunkite televizorių prie sieninio antenos lizdo RF kabeliu (75 Ω).

- Naudokite signalo skirstytuvą, jei norite naudoti daugiau nei 2 televizorius.
- Jei vaizdo kokybė prasta, jai pagerinti tinkamai sumontuokite signalo stiprintuvą.
- Jeigu prijungus anteną vaizdo kokybė prasta, bandykite reguliuodami rasti tinkamą antenos kryptį.
- Antenos kabelis ir konverteris nepridedami.
- Palaikomas DTV garsas: MPEG, Dolby Digital, Dolby Digital Plus, HE-AAC

## Palydovo jungtis

(Tik palydoviniams modeliams)

Prijunkite televizoriaus palydovinę anteną prie palydovinio lizdo palydovinės antenos RF kabeliu (75 Ω).

## CI modulis jungtis

(Priklauso nuo modelio)

Žiūrėkite koduotas (mokamas) paslaugas skaitmeninės televizijos režimu.

- Patikrinkite, ar CI modulis teisinga kryptimi įdėtas į PCMCIA kortelės lizdą. Jei modulis nėra įdėtas tinkamai, tai gali padaryti žalos televizoriui ir PCMCIA kortelės lizdai.
- Jei televizoriuje nerodomas joks vaizdas ir garsas, kai yra prijungta CI+ kamera, kreipkitės į antžeminės / kabelinės / palydovinės televizijos paslaugų operatorių.

## USB sąsaja

Kai kurie šakotuvai gali neveikti. Jei USB įrenginys, prijungtas naudojant USB šakotuvą, neaptinkamas, prijunkite jį prie televizoriaus USB prievado tiesiogiai.

## Kitos jungtys

Prijunkite televizorių prie išorinių įrenginių. Jei norite geriausios vaizdo ir garso kokybės, išorinį įrenginį ir televizorių sujunkite HDMI kabeliu. Atskiras kabelis nepridedamas.

### ! PASTABA

- Palaikomas HDMI garso formatas :  
Dolby Digital (32 kHz, 44,1 kHz, 48 kHz),  
DTS (44,1 kHz, 48 kHz),  
PCM (32 kHz, 44,1 kHz, 48 kHz, 96 kHz, 192 kHz)  
(Priklauso nuo modelio)

# Nuotolinio valdymo pultas

(Priklauso nuo modelio)

Šiame vadove aprašymai pateikiami pagal nuotolinio valdymo pulto mygtukus. Atidžiai perskaitykite šį vadovą ir tinkamai naudokite televizorių.

Norėdami pakeisti baterijas, atidarykite baterijų dangtelį, pakeiskite baterijas (1,5 V AAA), kad jų (+) ir (-) galai atitiktų ženklinį skyrelį viduje, ir uždarykite baterijų dangtelį. Norėdami išimti baterijas atlikite įdėjimo veiksmus atvirkščia tvarka.

Nuotolinio valdymo pultą nukreipkite į televizoriaus nuotolinio valdymo jutiklį.

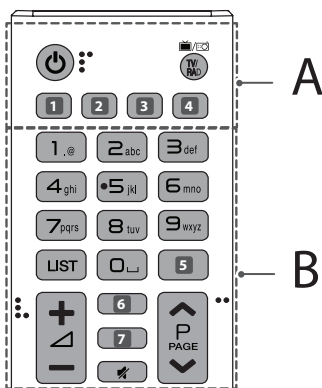

## A

**⏻ (maitinimas)** Įjungia arba išjungia televizorių.

**TV/RAD** Pasirenkama radijo, televizijos ir skaitmeninės televizijos programa.

**1, 4** **(ĮVESTIS)** Pakeičiamas įvesties šaltinis. (Priklauso nuo pmodelio)

**1, 4** **SUBTITLE** Atkuria subtitrus, kuriems teikiate pirmenybę, jei įjungtas pskaitmeninis režimas. (Priklauso nuo pmodelio)

**2** **(S. Nustatymai)** Atveriami spartieji nustatymai. (Priklauso nuo pmodelio)

**2** **AD** Paspaudę AD mygtuką įjungsite garso aprašymo funkciją. (Priklauso nuo pmodelio)

**3** **INFO** Rodo informaciją apie dabartinę programą ir ekraną. (Priklauso nuo pmodelio)

**3** **LIVE ZOOM** Pritraukę pasirinktą vietą, galite ją peržiūrėti viso ekrano režimu. (Priklauso nuo pmodelio)

**3** **RATIO** Pakeičia vaizdo dydį. (Priklauso nuo pmodelio)

## B

**Skaičių mygtukai** Įvedami skaičiai.

**Abėcėlės mygtukai** Įvedamos raidės. (Priklauso nuo pmodelio)

**LIST** Atveriamas įrašytų kanalų arba programų sąrašas.

**⏪ (tarpas)** Atveria tuščią tarpą ekrano klaviatūroje. (Priklauso nuo pmodelio)

**5, 7** **GUIDE** Rodo programų vadovą. (Priklauso nuo pmodelio)

**5** **Q.VIEW** Grįžta į prieš tai žiūrėtą programą. (Priklauso nuo pmodelio)

**+ / -** Pritaiko garsumo lygį.

**6** **INFO** Rodo informaciją apie dabartinę programą ir ekraną. (Priklauso nuo pmodelio)

**6, 7** **Q. (PAIEŠKA)** Ieškokite įvairaus turinio, pavyzdžiui, televizijos programų, filmų ir kitų vaizdo įrašų, arba ieškokite internete įvedę paieškos terminą paieškos laukelyje. (Priklauso nuo pmodelio)

**6** **FAV** Atveria mėgstamiausių programų sąrašą. (Priklauso nuo pmodelio)

**⏻ (NUTILDYMAS)** Nutildo visus garsus.

**^** **v** Slenkama per įrašytas programas.

**^** **PAGE** **v** Pereinama prie ankstesnio arba kito ekrano.

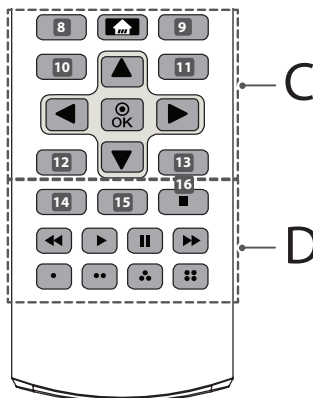

## C

- 8** **RECENT** Rodo ankstesnę istoriją. (Priklauso nuo pmodelio)
- 8**, **9**, **10**, **11**, **12**, **13** **Teleteksto mygtukai** (☰) **TEXT**, **T.OPT**  
Šie mygtukai naudojami pteletekstui įvesti. (Priklauso nuo pmodelio)
- ☰** (**PAGRINDINIS**) Įjungiamas pagrindinis meniu.
- 9** **LIVE MENU** Rodomi sąrašai „Rekomenduojama“, „Programos“, p„Paiėška“ ir „Įrašyta“. (Priklauso nuo pmodelio)
- 10**, **12** **BACK** Grįžtama į ankstesnį lygmenį. (Priklauso nuo pmodelio)
- 10** **⚙️ (S. Nustatymai)** Atveriami spartieji nustatymai. (Priklauso nuo pmodelio)
- 11**, **13** **EXIT** Išvalo ekrano rodmenis ir grįžta į TV žiūrėjimo režimą. (Priklauso nuo pmodelio)
- 11** **Q.MENU** Atveria sparčiojo meniu langus. (Priklauso nuo pmodelio)
- Navigacijos mygtukai (aukštyn / žemyn / kairėn / dešinėn)**  
Slenkama per meniu langus ir parinktis.
- OK** Pasirenkami meniu ir parinktys ir patvirtinama jūsų įvestis.

## D

- 14** **AD** Paspaudę AD mygtuką įjungsite garso aprašymo funkciją. (Priklauso nuo pmodelio)
- 14** **ⓘ INFO** Rodo informaciją apie dabartinę programą ir ekraną. (Priklauso nuo pmodelio)
- 15** **•REC/\*** Įrašymo paleidimo ir įrašo rodymo meniu. (Tik Time Machine<sup>Ready</sup> modeliai) (Priklauso nuo pmodelio)
- 15** **LIVE ZOOM** Pritraukę pasirinktą vietą, galite ją peržiūrėti viso ekrano režimu. (Priklauso nuo pmodelio)
- 15** **SLEEP** Išsijungimo laikmačio nustatymas. (Priklauso nuo pmodelio)
- 15** **APP/\*** Pasirinkite norimą MHP TV meniu šaltinį. (Priklauso nuo pmodelio)
- 15** **LIVE TV** Grįžta į LIVE TV (tiesioginę TV). (Priklauso nuo pmodelio)
- Valdymo mygtukai** (⏏, ▶, II, ◀, ⏪) Turite prieigą prie papildomo turinio, vaizdo įrašų ir įrenginių, kurie palaiko SIMPLINK.
- Spalvoti mygtukai** Jais pasiekiamos specialios tam tikrų meniu langų funkcijos.
- (●): raudonas, (●●): žalias, (●●●): geltonas, (●●●●): mėlynas

## Licencijos

Palaikomos licencijos priklauso nuo modelio. Daugiau informacijos apie licencijas rasite apsilankę svetainėje [www.lg.com](http://www.lg.com).



## Informacija apie atvirojo kodo programinės įrangos naudojimą

Norėdami gauti šiam gaminyje esantį atvirąjį kodą pagal GPL, LGPL, MPL ir kitas atvirojo kodo licencijas, apsilankykite <http://opensource.lge.com>.

Atsisiųsti galima ne tik atvirąjį kodą, bet ir visas nurodytų licencijų sąlygas, garantijų atsisakymus ir autorių teisių pastabas.

„LG Electronics“ siūlo tiesti atvirosios programinės įrangos kodą kompaktinėje plokštelėje už mokestį, padengiantį platinimo išlaidas (tokias kaip laikmenos kaina, gabenimas ir aptarnavimas) pagal el. paštą „LG Electronics“ pateiktą paraišką adresu [opensource@lge.com](mailto:opensource@lge.com). Šis pasiūlymas galioja trejus (3) metus nuo gaminio įsigijimo datos.

## Išorinio valdymo įtaiso nustatymas

Norėdami gauti informacijos apie išorinio valdymo įtaiso nustatymą, apsilankykite svetainėje [www.lg.com](http://www.lg.com).

## Gedimų šalinimas

Nepavyksta valdyti televizoriaus nuotolinio valdymo pultu.

- Patikrinkite gaminio nuotolinio valdymo jutiklį ir pabandykite dar kartą.
- Patikrinkite, ar tarp gaminio ir nuotolinio valdymo pulto nėra kliūčių.
- Patikrinkite, ar baterijos dar veikia ir yra tinkamai įdėtos (⊕ prie ⊕, ⊖ prie ⊖).

Nėra nei vaizdo, nei garso.

- Patikrinkite, ar gaminys yra įjungtas.
- Patikrinkite, ar maitinimo kabelis įjungtas į sieninį elektros lizdą.
- Patikrinkite, ar nėra problemų dėl sieninio elektros lizdo, prijungdami prie jo kitus gaminius.

Televizorius netikėtai išsijungia.

- Patikrinkite maitinimo valdymo nustatymus. Gali būti pertrauktas elektros tiekimas.
- Patikrinkite, ar funkcija „Išsijungimo laikmatis“ / „Laikmačio maitinimas išjungtas“ yra įjungta nustatymuose „Laikmačiai“.
- Jei įjungus televizorių jis negaus jokio signalo, po 15 minučių televizorius išsijungs automatiškai.

Kai jungiama prie kompiuterio (HDMI), rodoma „Nėra signalo“ arba „Netinkamas formatas“.

- Išjunkite / įjunkite TV naudodami nuotolinio valdymo pultą.
- Iš naujo prijunkite HDMI kabelį.
- Perkraukite kompiuterį, kai TV yra įjungtas.

## Specifikacijos

Belaidžio modulio specifikacijos

- Kadangi kanalų diapazonai skiriasi įvairiose šalyse, vartotojas negali keisti arba reguliuoti veikimo dažnio. Šis produktas yra sukonfigūruotas pagal regioninę dažnių lentelę.
- Vartotojas turi sumontuoti ir naudoti šį įrenginį ne mažesniu nei 20 cm atstumu nuo įrenginio ir kūno.

Belaidžio LAN modulio (TWFM-B006D) specifikacijos	
Standartinis	IEEE802.11a/b/g/n
Dažnių diapazonas	Išvesties galia (maks.)
2400 – 2483,5 MHz	14 dBm
5150 – 5250 MHz	12,5 dBm
5725 – 5850 MHz (Skirta ne ES)	15,5 dBm

CI modulis (A x P x G)		100,0 mm x 55,0 mm x 5,0 mm
Aplinkos sąlygos	Veikimo temperatūra	Nuo 0 °C iki 40 °C
	Drėgnumas naudojimo vietoje	Mažiau nei 80 %
	Laikymo temperatūra	Nuo -20 °C iki 60 °C
	Drėgnumas laikymo vietoje	Mažiau nei 85 %

	Skaitmeninė televizija	Analoginė televizija
Televizijos sistema	DVB-T/T2* DVB-C DVB-S*/S2*	PAL/SECAM B/G/I/D/K, SECAM L/L'
Programų aprėptis	VHF, UHF, C-Band*, Ku-Band*	VHF : Nuo E2 iki E12 UHF : Nuo E21 iki E69 CATV : Nuo S1 iki S20 HYPER : Nuo S21 iki S47
Maksimalus saugomų programų skaičius	6000	2000 (LH57**) 3000 (LH59**, LH60**, LH61**)
Išorinės antenos impedansas	75 Ω	

\* Tik DVB-T2/C/S/S2 palaikantys modeliai.

AC / DC adapteris	<b>32LH57**, 32LH59**</b>
	Gamintojas : APD Modelis : DA-48G19 Gamintojas : Lien Chang Modelis : LCAP45
	Išvestis : AC 100 - 240 V ~ 50/60 Hz Išvestis : DC 19 V --- 2,53 A





LIETOTĀJA ROKASGRĀMATA

## Drošībai un uzziņai

LED televizors\*

\* LG LED televizors lieto LCD ekrānu ar LED aizmugurgaismojumu.

Pirms ierīces izmantošanas rūpīgi izlasiet šo rokasgrāmatu un saglabājiet to turpmākai uzziņai.

[www.lg.com](http://www.lg.com)

## Drošības norādījumi

Pirms ierīces lietošanas, lūdzu, rūpīgi izlasiet turpmākās norādes par piesardzības pasākumiem.



### ⚠ BRĪDINĀJUMS



Nenovietojiet televizoru un tālvadības pulti šādās vietās:

- Tiešos saules staros;
- Telpā ar augstu mitruma līmeni, piemēram, vannas istabā;
- Siltuma avotu, piemēram, plīts un citu sildierīču, tuvumā;
- Virtuves letes vai mitrinātāju tuvumā, kur ierīce var tikt pakļauta tvaika vai eļļas iedarbībai;
- Vietā, kur ierīce ir pakļauta lietus un vēja iedarbībai;
- Ūdens trauku, piemēram, vāzu, tuvumā.

Pretējā gadījumā var tikt izraisīts ugunsgrēks, elektriskās strāvas trieciens, nepareiza darbība vai izstrādājuma deformācija.



Nenovietojiet ierīci putekļainās vietās. Tas var radīt ugunsbīstamību.

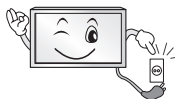

Atvienojiet ierīci, izmantojot elektrotīkla kontaktdakšu. Kontaktdakšai ir jābūt viegli pieejamai.



Neaiztieciet elektrotīkla kontaktdakšu ar slapjām rokām. Turklāt, ja vada kontakti ir slapji vai putekļaini, nosusiniet kontaktdakšu vai noslaukiet putekļus. Pārlietka mitruma dēļ var būt nāvējošu elektrotraumu.



Elektrotīkla kabelis ir jāpievieno atbilstoši maiņstrāvas kontaktligzdai ar zemējuma kontakttapu (izņemot neizemētas ierīces). Pretējā gadījumā var būt nāvējošu elektrotraumu vai traumu.



Strāvas vadam ir jābūt pilnīgā darba kārtībā. Ja strāvas vads nav pilnīgā darba kārtībā, var izcelties ugunsgrēks.



Nodrošiniet, lai strāvas vads nesaskartos ar karstiem priekšmetiem, piemēram, sildītāju. Tas var izraisīt ugunsgrēku vai elektriskās strāvas triecienu.

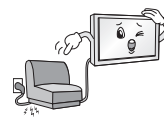

Nenovietojiet smagus priekšmetus vai pašu ierīci uz tās strāvas vadiem. Neievērojot šo nosacījumu, varat izraisīt ugunsgrēku vai elektriskās strāvas triecienu.



Antenas kabeļa ievadu telpā no āra izlokiet tā, lai nepieļautu lietus ūdens ieplūšanu telpā. Ūdens ieplūšana var radīt ierīces bojājumus un izraisīt elektriskās strāvas triecienu.



Uzstādot televizoru pie sienas, nodrošiniet, lai strāvas un signāla kabeli nekarātos televizora aizmugurē. Tas var izraisīt ugunsgrēku vai elektriskās strāvas triecienu.

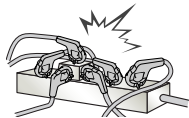

Vienai sienas kontaktligzdai nepievienojiet pārāk daudz elektroierīču. Pārkaršanas rezultātā var izcelties ugunsgrēks.

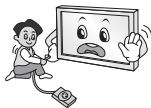

Pievienojot ārējas ierīces, uzmaniet, lai ierīce nenokrīt vai neapgāžas. Tas var izraisīt traumas vai radīt ierīces bojājumus.



Iepakojuma pretmitruma materiālu vai vinila iepakojumu glabājiet bērniem nepieejamā vietā. Pretmitruma materiāls ir bīstams, to norijot. Ja nejaušības dēļ tas tiek norīts, izraisiet personai vemšanu un dodieties uz tuvāko slimnīcu. Turklāt vinila iepakojums var izraisīt nosmakšanu. Glabājiet to bērniem nepieejamā vietā.



Neļaujiet bērniem rāpties uz televizora vai karāties tajā. Televizors var nogāzties un radīt nopietnas traumas.



Atbrīvojieties no izlietotajām baterijām pārdomāti, lai nepieļautu, ka bērns tās norij. Ja baterija ir norīta, nekavējoties vērsieties pie ārsta pēc palīdzības.



Neievietojiet metāla priekšmetus/elektrovadītājus (piemēram, metāla irbuli/galda piederumu/skrūvgriezi) starp strāvas kabeļa kontaktspraudni un sienas kontaktligzdu, kamēr tas ir savienots ar sienas kontaktligzdas ieejas spaili. Turklāt neskarīeties pie strāvas vada uzreiz pēc tā pievienošanas ieejas spaiļei sienā. Tādējādi varat gūt nāvējošu elektrotraumu. (Atkarībā no modeļa)



Neievietojiet un neglabājiet viegli uzliesmojošas vielas ierīces tuvumā. Pastāv sprādziena vai ugunsgrēka bīstamība, ko var izraisīt neuzmanīga apiešanās ar viegli uzliesmojošām vielām.



Nemetiet ierīcē metāla priekšmetus, piemēram, monētas, matu sprādzes, irbulišus vai vadus, kā arī viegli uzliesmojošas lietas, piemēram, papīru un sērkokciņus. Īpaša uzmanība ir jāpievērš bērniem. Iespējams elektriskās strāvas trieciens, aizdegšanās vai traumu risks. Ja ierīcē nokļūst svešķermenis, atvienojiet strāvas vadu no kontaktligzdas un sazinieties ar klientu apkalpošanas centru.



Nesmidziniet uz ierīces ūdeni un neberziet to ar viegli uzliesmojošu vielu (atšķaidītāju vai benzolu). Šāda rīcība var izraisīt ugunsgrēku vai elektriskās strāvas triecienu.



Nepakļaujiet ierīci triecieniem un nepieļaujiet, ka tajā iekrīt vai uz ekrāna uzkrīt priekšmeti. Tādējādi varat gūt traumas, vai ierīcei var tikt radīti bojājumi.



Nekad neskarieties pie šīs ierīces vai antenas pērķona negaisa vai zibens laikā. Tādējādi varat gūt nāvējošu elektrotraumu.



Neskarieties pie sienas kontaktligzdas, kad radusies gāzes noplūde. Atrietiet logus un izvēdiniet telpu. Tas var izraisīt ugunsgrēku vai aizdegšanos no dzirksteles.



Neizjauciet, neremontējiet un nepārveidojiet ierīci paša spēkiem. Šāda rīcība var izraisīt ugunsgrēku vai elektriskās strāvas triecienu. Lai veiktu pārbaudi, kalibrēšanu vai remontu, sazinieties ar klientu apkalpošanas centru.



Ja rodas kāda no tālāk minētajām situācijām, nekavējoties atvienojiet ierīci no elektrotīkla kontaktligzdas un sazinieties ar vietējo klientu apkalpošanas centru.

- Ierīce tikusi pakļauta triecienam
- Ierīce ir bojāta
- Ierīcē ir nokļuvuši svešķermeņi
- Ierīce rada dūmus vai neparastu smaku

Tas var izraisīt ugunsgrēku vai elektriskās strāvas triecienu.



Ja plānojat ierīci nelielot ilgu laiku, atvienojiet strāvas vadu no ierīces. Uzkrājušies putekļi var izraisīt ugunsgrēku, vai izolācijas pasliktināšanās var izraisīt elektriskās strāvas noplūdi/triecienu vai ugunsgrēku.



Ierīce nedrīkst atrasties vietās, kur tai var uzpīlēt vai uzšakstīties šķidrums, un uz ierīces nedrīkst novietot priekšmetus ar šķidrumu, piemēram, vāzes.

Neuzstādiēt šo produktu pie sienas, ja tas varētu tikt pakļauts eļļas vai eļļas miglas ietekmei. Tas var sabojāt produktu un izraisīt tā nokrišanu.



Ja ierīcē (piemēram, maiņstrāvas adapterī, barošanas vadā, televizorā) iekļūst uguns, nekavējoties atvienojiet barošanas vadu un sazinieties ar apkopes centra pārstāvjiem. Pretējā gadījumā, varat izraisīt ugunsgrēku vai elektriskās strāvas triecienu.

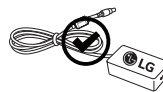

Izmantojiet tikai LG Electronics apstiprinātu maiņstrāvas adapteri un barošanas vadu. Pretējā gadījumā, varat izraisīt ugunsgrēku, elektriskās strāvas triecienu, radīt ierīces bojājumus vai deformāciju.



Nekad neizjauciet maiņstrāvas adapteri vai barošanas vadu. Tas var izraisīt ugunsgrēku vai elektriskās strāvas triecienu.



Esiet uzmanīgs, rīkojoties ar adapteri, lai pasargātu to no jebkādiem ārējiem triecieniem. Ārēja trieciena rezultātā adapterim var tikt radīti bojājumi.

## UZMANĪBU!



Uzstādiet ierīci vietā, kur nav radioviļņu.

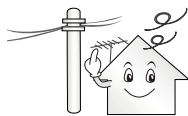

Starp ārējo antenu un elektrotīkla līniju ir jābūt pietiekamam attālumam, lai līnija netīktu skarta, pat ja antena nogāžas. Tas var radīt elektriskās strāvas triecienu.



Neuzstādiet ierīci nedrošās vietās, piemēram, uz nestabiliem plauktiem vai slīpām virsmām. Nenovietojiet to arī vietās, kuras pakļautas vibrācijai vai kur ierīci nevar pilnīgi atbalstīt. Pretējā gadījumā ierīce var nokrist vai apgāzties, tādējādi radot traumu vai ierīces bojājumus.



Ja uzstādāt televizoru uz statņa, ir jānodrošina papildu līdzekļi, lai nepieļautu ierīces apgāšanos. Pretējā gadījumā ierīce var nogāzties, tādējādi radot traumas.

Ja plānojat ierīci stiprināt pie sienas, tās aizmugurē pievienojiet VESA standartam atbilstošu stiprinājuma mehānismu (papildu detaļas). Ja ierīcei pievienojat sienas stiprinājuma kronšteina komplektu (papildu detaļas), piestipriniet to rūpīgi, lai ierīce nenokristu.

Izmantojiet tikai ražotāja norādīto papildaprīkojumu/piederumus.



Uzstādot antenu, konsultējieties ar kvalificētu tehniķi. Pretējā gadījumā varat izraisīt ugunsbīstamību vai elektriskās strāvas trieciena risku.

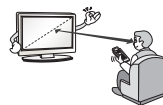

Skatoties televizoru, ieteicams atrasties attālumā, kas ir 2–7 reizes lielāks par ekrāna diagonāles garumu. Ilgstoša televizora skatīšanas var veicināt redzes miglošanos.

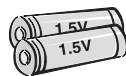

Lietojiet tikai norādītā veida baterijas. Pretējā gadījumā varat radīt tālvadības pults bojājumus.

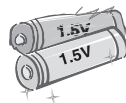

Vienlaikus nelietojiet jaunu un vecu bateriju. Tas var veicināt bateriju pārkaršanu vai iztecešanu.

Baterijas nedrīkst pakļaut pārmērīgam karstumam, piemēram, neturiet tās tiešos saules staros, neglabājiet pie atklātas uguns un elektriskajiem sildītājiem.

NEIEVIETOJĒT neuzlādējamās baterijas uzlādes ierīcē.

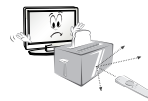

Nodrošiniet, lai starp tālvadības pulti un tās sensoru neatrastos priekšmeti.



Tālvadības pults signālu var traucēt ārējs/iekšējs apgaismojums, piemēram, saules gaisma, dienasgaismas lampa. Ja tā notiek, izslēdziet apgaismojumu vai aptumšojiet skatīšanās zonu.



Pievienojot ārējas ierīces, piemēram, video spēļu konsoles, pārbaudiet, vai savienojuma vadi ir pietiekami gari. Pretējā gadījumā ierīce var apgāzties, tādējādi radot traumas vai ierīces bojājumus.



Neieslēdziet/neizslēdziet ierīci, pievienojot strāvas vadu sienas kontaktligzdai vai atvienojot no tās (neizmantojiet kontaktdakšu slēdža vietā). Tādējādi varat radīt mehānisku bojājumu vai izraisīt elektriskās strāvas triecienu.



Lūdzu, ievērojiet tālāk minētos uzstādīšanas norādījumus, lai novērstu ierīces pārkaršanu.

- Attālumam starp ierīci un sienu ir jābūt lielākam par 10 cm.
- Nenovietojiet ierīci vietā, kur nav ventilācijas (piem., grāmatplauktā vai sienas skapī).
- Neuzstādiet ierīci uz paklāja vai polsterējuma.
- Pārbaudiet, vai ventilācijas atveres nenosedz galdauts vai aizkars.

Pretējā gadījumā var tikt izraisīts ugunsgrēks.

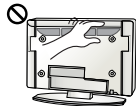

Neskarīties ventilācijas atverēm, kad ilgstoši skatāties televizoru, jo atveres var sakarst. Tas neietekmēs šīs ierīces darbību vai veiktspēju.

Periodiski pārbaudiet ierīces vadu, un, ja tā izskats liecina par bojājumu vai nolietojumu, atvienojiet to no strāvas avota, pārtrauciet ierīces lietošanu un nomainiet vadu pret tieši tādu pašu pilnvarota apkopes veicēja rezerves vadu.



Nepieļaujiet putekļu uzkrāšanos uz strāvas vada kontaktiem vai kontaktligzdā. Tas var radīt ugunsbīstamību.



Sargiet strāvas vadu no fiziskas vai mehāniskas nepareizas lietošanas — savērpšanās, mezgliem, saspiešanas, ievēršanas durvis un samīšanas. Pievārsiet uzmanību kontaktdakšām, sienas kontaktligzdām, kā arī vietai, kur vads iznāk no ierīces.



Nespiediet paneli stingri ar plaukstu vai asu priekšmetu, piemēram, naglu, zīmuli vai pildspalvu, un neskrāpējiet to.



Nepieskarīties ekrānam un ilgstoši neturiet pie tā pirkstus. Šādi ekrānā varat radīt islaicīgu kroplojumu.



Tirot ierīci un tās sastāvdaļas, vispirms atvienojiet strāvas vadu un notīriet ierīci ar mikstu drāniņu. Pārmērīgi spiežot, iekārtu varat saskrāpēt vai radīt krāsu bojājumus. Nesmidziniet uz ierīces ūdeni un netīriet to ar slapju drāniņu. Nekad neizmantojiet stiklu tīrāmo līdzekli, automašīnu vai rūpnīcisko spodrinātāju, abrazīvu līdzekli vai vasku, benzolu, spirtu u. c. līdzekli, kas var radīt ierīces un tās paneļa bojājumus. Neievērojot šo nosacījumu, varat izraisīt ugunsgrēku, elektriskās strāvas triecienu vai ierīces bojājumus (deformāciju, koroziju vai defektus).

Kamēr šī ierīce ir pievienota maiņstrāvas sienas kontaktligzdai, tā nav atvienota no maiņstrāvas enerģijas avota, pat ja izslēdzat ierīci ar SĻEDZI.



Atvienojot strāvas vadu, satveriet kontaktdakšu un izvelciet to no kontaktligzdas.

Lai atvienotu strāvas vadu no barošanas bloka, nevelciet aiz vada, jo tas var būt bīstami.



Pārvietojot ierīci, vispirms to izslēdziet. Pēc tam atvienojiet strāvas vadus, antenas kabelus un visus savienojuma vadus. Televizors vai strāvas vads var tikt bojāts, tādējādi radot ugunsgrēka vai elektriskās strāvas trieciena bīstamību.



Pārvietojot vai izsaiņojot ierīci, strādājiet vismaz divatā, jo ierīce ir smaga. Pretējā gadījumā varat gūt traumas.



Visus apkopes darbus uzticiet kvalificētiem apkopes darbiniekiem. Apkope ir nepieciešama, ja ierīce jebkāda veidā tikusi bojāta — bojāts strāvas vads vai kontaktdakša, ierīcei uzliets šķidrums vai tajā iekrituši priekšmeti, ierīce nokļuvusi lietū vai slapjumā, tā nedarbojas, kā paredzēts, vai tikusi nomesta.



Ja ierīce pieskaroties šķiet auksta, ieslēdzot tā var īsi nomirgot. Tas ir normāla parādība; ar ierīci nekas nav noticis.



Ierīces panelis ir augstās tehnoloģijas izstrādājums ar augstu izšķirtspēju — no diviem līdz sešiem miljoniem pikseļu. Uz paneļa, iespējams, redzēsiet sīkus melnus un/vai spilgtus krāsainus (sarkanus, zilus vai zaļus) punktiņus, kuru lielums ir 1 ppm. Tas nenorāda uz nepareizu darbību un neietekmē ierīces veiktspēju un drošumu. Šāda parādība ir novērojama arī trešo pušu ierīcēm, un uz to neattiecas apmaiņas vai atbildības nosacījumi.



Panelim atkarībā no skatīšanās pozīcijas (no kreisās/labās puses/no augšas/apakšas) var būt atšķirīgs spilgtums un krāsa.

Tas rodas paneļa īpatnību dēļ. Tas nav saistīts ar ierīces veiktspēju, un tā nav nepareiza ierīces darbība.

Ilgstoša nekustīga attēla rādīšana var radīt attēla iedegšanu. Izvairieties no fiksēta attēla rādīšanas televizora ekrānā ilgstošu laika periodu.

### Ierīces radītā skaņa

Krakšķošs troksnis: krakšķošu troksni, kas dzirdams, skatoties vai izslēdzot televizoru, rada plastmasas termiska saraušanās temperatūras un mitruma ietekmē. Šis skaņa parasti ir novērojama izstrādājumiem, kam nepieciešama termiska deformācija. Elektrohēmas/paneļa dūkoņa: nelielu troksni rada ātras darbības pārslēgs, kas ierīces darbībai nodrošina lielu strāvas apjomu. Dažādām ierīcēm skaņa atšķiras. Dzirdamā skaņa neietekmē šīs ierīces veiktspēju vai drošumu.

Televizora tuvumā nelietojiet augstsprieguma elektropreces (piem., elektrisko odu atbaidītāju). Tas var izraisīt nepareizu izstrādājuma darbību.

# Sagatavošanās

## ! PIEZĪME

- Ja TV tiek ieslēgts pirmo reizi pēc tā piegādes no rūpnīcas, TV inicializēšana var ilgt vairākas minūtes. (Atkarībā no modeļa)
- Redzamais attēls var atšķirties no jūsu televizora ekrānā attēlotā.
- Jūsu televizora OSD (ekrāna izvēlnes) var nedaudz atšķirties no šajā rokasgrāmatā redzamās.
- Pieejamās izvēlnes un opcijas var atšķirties atkarībā no jūsu izmantotā ievades avota vai ierīces modeļa.
- Nākotnē šis televizors var tikt papildināts ar jaunām funkcijām.
- Ierīces komplektācijā iekļautie piederumi var atšķirties atkarībā no modeļa.
- Atjauninot ierīces funkcijas, šajā rokasgrāmatā norādītās ierīces specifiskācijas vai saturs var tikt mainīts bez iepriekšēja brīdinājuma.
- Lai izveidotu optimālu savienojumu, HDMI kabeliem un USB ierīcēm ir jābūt ietvaram, kura biezums ir mazāks par 10 mm un platums — mazāks par 18 mm. Ja USB kabelis vai USB atmiņas karte neatbilst televizora USB portam, izmantojiet tādu pagarinājuma kabeli, kas atbalsta USB 2.0.

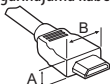

\*A ≤ 10 mm

\*B ≤ 18 mm

- Izmantojiet sertificētu kabeli ar HDMI logotipu.
- Ja neizmantojat sertificētu HDMI kabeli, ekrānā var nebūt redzams attēls un iespējama savienojuma kļūda. (Ieteicamie HDMI kabeļu veidi)
  - Ātrdarbīgs HDMI™/TM kabelis (3 m vai īsāks)
  - Ātrdarbīgs HDMI™/TM kabelis ar Ethernet (3 m vai īsāks)
- Ferīta serdes lietošana (Atkarībā no modeļa)
  - Ferīta serdi var izmantot, lai samazinātu elektromagnētiskos traucējumus barošanas vadā. Aptiniet barošanas vadu ap ferīta serdi vienu reizi.

[Sienas puse]

[Televizora puse]

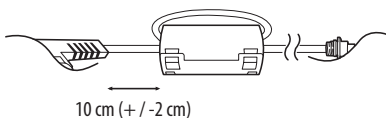

## ! UZMANĪBU!

- Lai garantētu izstrādājuma drošu darbību un ilgu darbību, neizmantojiet neapstiprinātus piederumus.
- Garantija neietver neapstiprinātu piederumu lietošanas rezultātā gūtus bojājumus un traumas.
- Dažiem modeļiem uz ekrāna ir plāna plēve, ko nedrīkst noņemt.
- Piestiprinot statīvu televizoram, novietojiet ekrānu vērstu lejup uz galda, kas pārklāts ar audumu, vai uz līdzenas virsmas, lai nesaskrāpētu ekrānu.
- Pārbaudiet, vai skrūves ir ievietotas pareizi un stingri pievilkta. (Ja tās nav pienācīgi nostiprinātas, televizors pēc uzstādīšanas var atgāzties uz priekšu.) Nelietojiet pārāk daudz spēka, pievelkot skrūves; pretējā gadījumā skrūve var tikt bojāta un nenostiprināta pareizi.

## Televizora celšana un pārvietošana

Lai pārvietotu vai paceltu televizoru, izlasiet tālāk minēto informāciju, lai televizoru nesaskrāpētu vai nebojātu un lai pārvietošanu veiktu droši neatkarīgi no televizora veida un izmēriem.

- Televizoru ieteicams pārvietot kastē vai iesaiņojuma materiālā, kurā tas sākotnēji bija ievietots.
- Pirms televizora pārvietošanas vai celšanas atvienojiet strāvas vadu un visus kabelus.
- Turot televizoru, ekrānam ir jābūt vērstam prom no ķermeņa, lai neradītu tā bojājumus.



- Stingri satveriet televizora ietvara augšējo un apakšējo daļu. Pārlicinieties, vai neturat televizoru aiz caurspīdīgās daļas, skajruņa vai skajruņa restiņu vietās.

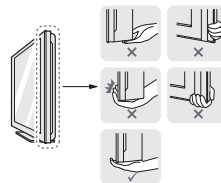

- Liela izmēra televizors ir jāpārvieto vismaz 2 personām.
- Ja pārvietojat televizoru nesot, turiet to, kā redzams attēlā.

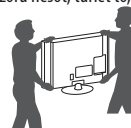



- Pārvadājot televizoru, sargiet to no triecieniem un pārliekas vibrācijas.
- Pārvietojot televizoru, turiet to vertikāli. Nekad negrieziet televizoru uz sāniem un nelieciet to pa kreisi vai pa labi.
- Nespiediet ar spēku uz korpusa, lai to nesaliktu un šādi nesabojātu ekrānu.
- Rīkojoties ar televizoru, uzmanieties, lai nesabojātu izvirzītās pogas.

### ⚠ UZMANĪBU!

- Vienmēr centieties nepieskarties ekrānam, jo tādā veidā varat radīt tā bojājumus.
- Nepārvietojiet televizoru, turot aiz kabeļu turētājiem, jo tie var salūzt, radot traumas vai sabojājot televizoru.

## Pogas lietošana

(Atkarībā no modeļa)

Jūs varat vienkārši izmantot televizora funkcijas, nospiežot vai virzot pogu.

### ! PIEZĪME

- LH57/59 sērijas modeļiem nav kursorsviras pogas, bet ir tikai ieslēgšanas/izslēgšanas pogas.



## Pamatfunkcijas

		Ieslēgšana (nospiediet) Izslēgšana (nospiediet un turiet nospiestu) <sup>1</sup>
		Skaļuma regulēšana
		Programmu vadība

<sup>1</sup> Visas darbojošās lietojumprogrammas tiks aizvērtas, un ierakstīšanas process tiks apturēts.

## Izvēlnes pielāgošana

Ja televizors ir ieslēgts, nospiediet vienu reizi pogu . Jūs varat pielāgot izvēlnes elementus, nospiežot vai virzot pogas.

	Izslēdz ierīci.
	Aizver ekrāna izvēlnes un atgriežas televizora skatīšanās režīmā.
	Mainiet ievades avotu.
	Pieklūstiet iestatījumu izvēlnei.

## Uzstādīšana uz galda

1 Paceliet un nolieciet televizoru vertikāli uz galda.

- Atstājiet vismaz 10 cm atstatumu līdz sienai, lai nodrošinātu pareizu ventilāciju.

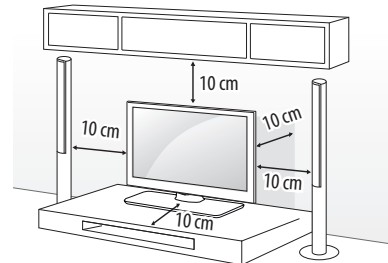

2 Pievienojiet strāvas vadu sienas kontaktligzdai.

### ⚠ UZMANĪBU!

- Nenovietojiet televizoru siltuma avotu tuvumā vai virs tiem, jo tādejādi varat izraisīt ugunsgrēku vai cita veida bojājumus.

## Televizora nostiprināšana pie sienas

(Ne visiem modeļiem šī iespēja ir pieejama.)

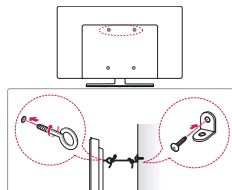

- 1 Ievietojiet un pievelciet cilpskrūves vai televizora kronšteinu un skrūves televizora aizmugurējā daļā.
  - Ja cilpskrūvju vietā ir ievietotas bulkskrūves, izņemiet tās.
- 2 Piestipriniet sienas kronšteinus pie sienas. Saskaņojiet sienas kronšteina izvietošanu ar cilpskrūvēm uz televizora aizmugurējās daļas.
- 3 Ar izturīgu virvi stingri savienojiet cilpskrūves un sienas kronšteinus. Uzraugiet, lai tīktu saglabāts virves horizontāls stāvoklis pret plakano virsmu.

### ⚠ UZMANĪBU!

- Uzraugiet, lai bērni nerāptos uz televizora un tajā nekarātos.

### ! PIEZĪME

- Izmantojiet paaugstinājumu vai skapi, kas ir pietiekami izturīgs un liels, lai droši atbalstītu televizoru.
- Kronsteini, bulkskrūves un virves komplektā nav iekļautas. Papildu piederumus varat iegādāties pie vietējā izplatītāja.

## Uzstādīšana pie sienas

Uzmanīgi pievienojiet sienas stiprinājuma kronšteinu (papildu piederums) pie televizora aizmugurējās daļas un uzstādiet sienas stiprinājuma kronšteinu pie stingras sienas, kas ir perpendikulāra grīdai. Lai pievienotu televizoru pie citiem būvmateriāliem, lūdzu, sazinieties ar kvalificētu speciālistu. LG iesaka stiprināšanu pie sienas veikt kvalificētam uzstādīšanas profesionālim. Mēs iesakām izmantot LG sienas stiprinājuma kronšteinu. LG sienas turētāja kronšteins ir ērti pārvietojams, kad kabeli ir savienoti. Ja neizmantojat LG sienas stiprināšanas kronšteinu, izmantojiet tādu sienas stiprināšanas kronšteinu, kas pienācīgi nostiprina ierīci pie sienas un nodrošina pietiekami daudz vietas ārēju ierīču pievienošanai. Ieteicams savienot visus kabelus pirms fiksētu sienas stiprinājumu uzstādīšanas.

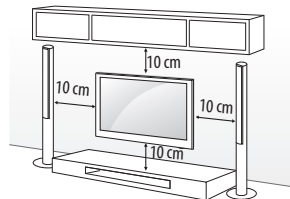

Noteikti izmantojiet skrūves un sienas stiprinājuma kronšteinu, kas atbilst VESA standartam. Tālāk redzamajā tabulā ir norādīti sienas stiprinājuma komplektu standarta izmēri.

### Atsevišķi iegādājams piederums (sienas stiprinājuma kronšteins)

<b>Modelis</b>	32/43LH57** 32/43LH59** 32/40/43LH60** 32/43LH61**	49LH57** 49LH59** 49/55LH60** 49/55LH61**
<b>VESA (A x B) (mm)</b>	200 x 200	300 x 300
<b>Standarta skrūve</b>	M6	M6
<b>Skrūvju skaits</b>	4	4
<b>Sienas stiprinājuma kronšteins</b>	LSW240B MSW240	LSW350B MSW240
<b>Modelis</b>	55LH57** 55LH59**	
<b>VESA (A x B) (mm)</b>	400 x 400	
<b>Standarta skrūve</b>	M6	
<b>Skrūvju skaits</b>	4	
<b>Sienas stiprinājuma kronšteins</b>	LSW440B MSW240	

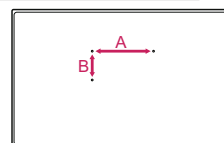

## ⚠ UZMANĪBU!

- Pirms televizora uzstādīšanas uz sienas stiprinājuma noņemiet statīvu, veicot tā pievienošanas darbības apgriezta secībā.

## ! PIEZĪME

- Uzstādot sienas stiprinājuma kronšteinu, izmantojiet komplektā iekļauto uzlīmi vai aizsargvāciņu. Uzlīme vai aizsargvāciņš pasargās atveri no putekļiem un netīrumu uzkrāšanās. (Tikai tad, ja ir nodrošināta uzlīme vai vāciņš)

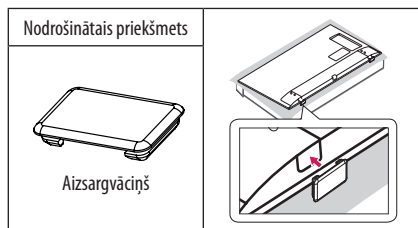
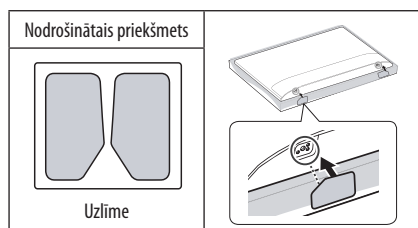
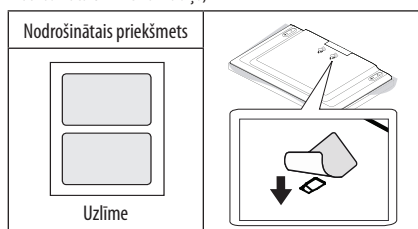

- Uzstādot sienas stiprinājuma kronšteinu, iesakām aizlīmēt statīva caurumu ar līmēti, lai pasargātu to no putekļu un kukaiņu iekļūšanas. (Atkarībā no modeļa)

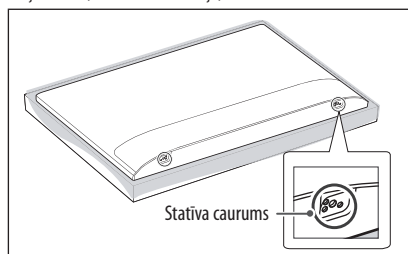

- Ja pievienojat televizoram sienas stiprinājuma kronšteinu, ievietojiet sienas montāžas starplikas televizora sienas stiprinājuma atverēs, lai novietotu televizoru vertikālā leņķī. (Tikai tad, ja ir nodrošināts šādas formas priekšmets)

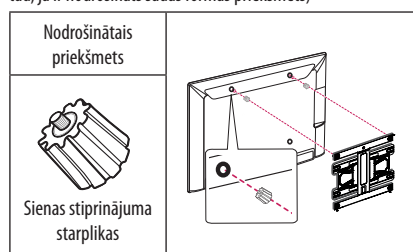

- Atkarībā no statīva formas izmantojiet plakānu rīku (piemēram, plakānu skrūvgriezi), lai noņemtu statīva pārsegu, kā attēlots zemāk. (Tikai tad, ja ir nodrošināts šādas formas priekšmets)

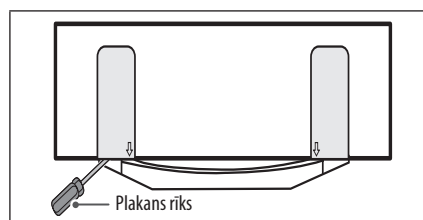

## Savienojumi (paziņojumi)

Pievienojiet televizoram dažādas ārējās ierīces un pārslēdziet ievades signāla režīmus, lai atlasītu ārējo ierīci. Lai uzzinātu vairāk par ārējās ierīces pievienošanu, skatiet katras ierīces komplektācijā iekļauto rokasgrāmatu.

Pievienojamās ārējās ierīces ir šādas: HD uztvērēji, DVD atskaņotāji, videomagnetofoni, audiosistēmas, USB atmiņas ierīces, dators, spēļu ierīces un citas ārējās ierīces.

### ! PIEZĪME

- Ārējās ierīces savienojums var atšķirties atkarībā no modeļa.
- Pievienojiet ārējās ierīces televizoram neatkarīgi no televizora portu secības.
- Ja ierakstāt televīzijas pārraidi, izmantojot DVD rakstītāju vai videomagnetofonu, pārbaudiet, vai televīzijas signāla ievades kabeli pievienojāt televizoram, izmantojot DVD rakstītāju vai videomagnetofonu. Lai uzzinātu vairāk, skatiet pievienotās ierīces komplektācijā iekļauto rokasgrāmatu.
- Ārējās aparatūras lietošanas norādījumus skatiet tās attiecīgajā rokasgrāmatā.
- Lai pievienotu televizoram spēļu ierīci, izmantojiet spēļu ierīces komplektācijā iekļauto kabeli.
- Datora režīmā var rasties trokšņi, ko izraisa izšķirtspēja, vertikālā attēla struktūra, kontrasts vai spilgtums. Ja trokšnis nezūd, mainiet datora režīmu uz citu izšķirtspēju, mainiet atsvaidzes intensitāti vai izvēlnē ATTĒLS pielāgojiet spilgtumu un kontrastu, līdz attēls ir skaidrs.
- Datora režīmā dažī izšķirtspējas iestatījumi, iespējams, nedarbosies pareizi. Tas ir atkarīgs no grafiskās kartes.

## Antenas pievienošana

Pievienojiet televizoru antenas rozetei sienā, izmantojot RF kabeli (75 Ω).

- Lai lietotu vairāk nekā divus televizorus, izmantojiet signāla sadalītāju.
- Ja attēla kvalitāte ir vāja, attēla kvalitātes uzlabošanai uzstādiet signāla pastiprinātāju.
- Ja attēla kvalitāte ir vāja un ir pievienota antena, mēģiniet koriģēt antenas izvietošanu pareizā virzienā.
- Antenas kabelis un pārveidotājs komplektā nav iekļauti.
- Atbalstītais DTV audio formāts: MPEG, Dolby Digital, Dolby Digital Plus, HE-AAC

## Satelīta šķīvja savienojums

(Tikai modeļiem ar satelītu)

Pievienojiet televizoru satelīta šķīvim satelīta ligzdā, izmantojot RF kabeli (75 Ω).

## CI moduļa savienojums

(Atkarībā no modeļa)

Skatiet šifrētos (maksas) pakalpojumus digitālās televīzijas režīmā.

- Pārbaudiet, vai CI modulis PCMCIA kartes slotā ir ievietots pareizā virzienā. Ja modulis ir ievietots nepareizi, tas var izraisīt televizora un PCMCIA kartes slota bojājumu.
- Ja TV nerāda nekādu video un audio, kad ir pievienota CI+ CAM ierīce, sazinieties ar virszemes/kabeļa/satelīta pakalpojumu operatoru.

## USB savienojums

Daži USB centrmezgli, iespējams, nedarbosies. Ja, izmantojot USB centrmezglu, pievienotā USB ierīce netiek atrasta, pievienojiet to tieši TV USB portam.

## Citi savienojumi

Pievienojiet savu TV ārējām ierīcēm. Lai nodrošinātu labāko attēla un audio kvalitāti, savienojiet ārējo ierīci un televizoru, izmantojot HDMI kabeli. Daži atsevišķi kabeli nav iekļauti komplektācijā.

### ! PIEZĪME

- Atbalstītais HDMI audio formāts :  
Dolby Digital (32 kHz, 44,1 kHz, 48 kHz),  
DTS (44,1 kHz, 48 kHz),  
PCM (32 kHz, 44,1 kHz, 48 kHz, 96 kHz, 192 kHz)  
(Atkarībā no modeļa)

# Tālvadības pults

(Atkarībā no modeļa)

Apraksti šajā rokasgrāmatā ir sniegti atbilstoši tālvadības pults pogām. Lūdzu, rūpīgi izlasiet šo rokasgrāmatu un lietojiet televizoru pareizi.

Lai nomainītu baterijas, atveriet bateriju nodalījuma vāciņu, nomainiet baterijas (1,5 V AAA), ievietojot tās atbilstoši nodalījumā redzamajām polaritātes norādēm ⊕ un ⊖ un aizveriet bateriju nodalījuma vāciņu. Lai izņemtu baterijas, veiciet darbības to ievietošanas darbībām pretējā secībā.

Pārvērsiet tālvadības pulti pret televizora tālvadības sensoru.

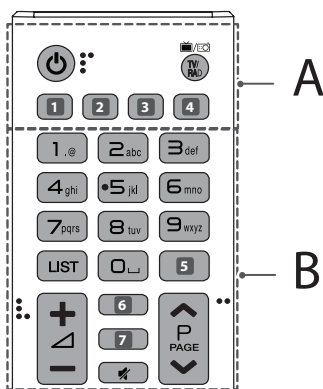

## A

**⏻ (Ieslēgšana/izslēgšana)** Ieslēdz vai izslēdz televizoru.

**TV/RAD** Atlasa radio, televizora un DTV programmas.

**1, 4** (IEEJA) Maina ievades avotu. (Atkarībā no modeļa)

**1, 4** **SUBTITLE** Atsauc vēlamo subtitru režīmu digitālajā režīmā. (Atkarībā no modeļa)

**2** (Ātrie iestatījumi) Piekļūst ātrajiem iestatījumiem. (Atkarībā no modeļa)

**2** **AD** Nospiežot AD pogu, tiks iespējota audio apraksta funkcija. (Atkarībā no modeļa)

**3** **INFO** Skata informāciju par pašreizējo programmu vai ekrānu. (Atkarībā no modeļa)

**3** **LIVE ZOOM** Tuvinot izvēlēto zonu, varat to skatīt pilnā ekrānā. (Atkarībā no modeļa)

**3** **RATIO** Maina attēla izmērus. (Atkarībā no modeļa)

## B

**Ciparu pogas** Ciparu ievade.

**Burtu pogas** Ievada burtus. (Atkarībā no modeļa)

**LIST** Piekļūstiet saglabāto programmu sarakstam. **⏪ (Atstarpe)** Ievieto tukšumzīmi, izmantojotekrāntastatūru. (Atkarībā no modeļa)

**5, 7** **GUIDE** Parāda programmu ceļvedi. (Atkarībā no modeļa)

**5** **Q.VIEW** Ļauj atgriezties iepriekš skatītajā programmā. (Atkarībā no modeļa)

**+ / -** Regulē skaļuma līmeni.

**6** **INFO** Skata informāciju par pašreizējo programmu vai ekrānu. (Atkarībā no modeļa)

**6, 7** **(MEKLĒT)** Meklējiet saturu, piemēram, TV programmas, filmas un citus video, vai veiciet meklēšanu tīmeklī, ievadot meklēšanas terminus meklēšanas lodziņā. (Atkarībā no modeļa)

**6** **FAV** Piekļuve izlases programmu sarakstam. (Atkarībā no modeļa)

**(IZSLĒGT SKAŅU)** Skaņas izslēgšana.

**^** **P** **v** Ritina saglabātās programmas.

**^** **PAGE** **v** Pārvietojas uz iepriekšējo vai nākamo ekrānu.

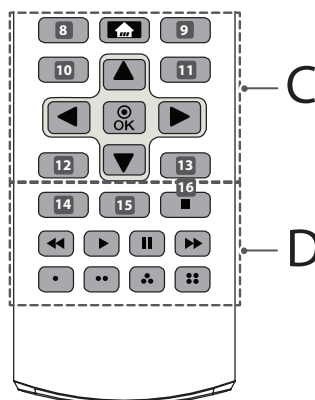

## C

- 8** **RECENT** Parāda vēsturi. (Atkarībā no modeļa)
- 8**, **9**, **10**, **11**, **12**, **13** **Teleteksta pogas** (≡ **TEXT, T.OPT**) Šīs pogas izmanto pteletekstam. (Atkarībā no modeļa)
- 🏠** (**SĀKUMS**) Piekļuve sākuma izvēlei.
- 9** **LIVE MENU** Parāda sarakstu Ieteiktie, Programma, Meklēšana un plerakstītie. (Atkarībā no modeļa)
- 10**, **12** **BACK** Ļauj atgriezties iepriekšējā līmenī. (Atkarībā no modeļa)
- 10** **⚙️** (**Ātrie iestatījumi**) Piekļūst ātrajiem iestatījumiem. (Atkarībā no modeļa)
- 11**, **13** **EXIT** Nodzēs rādījumus ekrānā un atgriežas pie televizora skatīšanās pfunkcijas. (Atkarībā no modeļa)
- 11** **Q.MENU** Piekļuve ātrajām izvēlēm. (Atkarībā no modeļa)
- Navigācijas pogas (uz augšu/uz leju/pa kreisi/pa labi)** Ritina izvēlnes vai opcijas.
- OK** Skata informāciju par pašreizējo programmu vai ekrānu.

## D

- 14** **AD** Nospiežot AD pogu, tiks iespējota audio apraksta funkcija. (Atkarībā no modeļa)
- 14** **📄** **INFO** Skata informāciju par pašreizējo programmu vai ekrānu. (Atkarībā no modeļa)
- 15** **•REC/\*** Sāciet ierakstīt un parādiet ierakstīšanas izvēlni. (Tikai Time Machine<sup>Ready</sup> atbalstīts modelis) (Atkarībā no modeļa)
- 15** **LIVE ZOOM** Tuvinot izvēlēto zonu, varat to skatīt pilnā ekrānā. (Atkarībā no modeļa)
- 15** **SLEEP** Iestatiet miega taimerī. (Atkarībā no modeļa)
- 15** **APP/\*** Atlasa MHP TV izvēlnes avotu. (Atkarībā no modeļa)
- 18** **LIVE TV** Atgriežas tiešraides TV skatīšanās režīmā. (Atkarībā no modeļa)
- Vadības pogas** (■, ▶, II, ◀, ►) Jums ir piekļuve premium saturam, video saturam un ierīcēm, kas atbalsta SIMPLINK.
- Krāsainās pogas** Ļauj piekļūt dažu izvēlņu īpašām funkcijām.  
(●): sarkana, (●●): zaļa, (●●●): dzeltena, (●●●●): zila)

## Licences

Atbalstītās licences dažādiem modeļiem var atšķirties. Lai iegūtu papildinformāciju par licencēm, apmeklējiet tīmekļa vietni [www.lg.com](http://www.lg.com).



## Atvērtā pirmkoda programmatūras informācija

Lai saņemtu pirmkodu saskaņā ar GPL, LGPL, MPL un citām pirmkoda licencēm, kas ir iekļautas šajā ierīcē, lūdzu, apmeklējiet tīmekļa vietni <http://opensource.lge.com>.

Papildus pirmkodam varat lejupielādēt visus atbilstošos licences nosacījumus, garantijas atrunas un autortiesību paziņojumus.

LG Electronics pēc pieprasījuma (rakstot uz e-pasta adresi [opensource@lge.com](mailto:opensource@lge.com)) pirmkodu piegādās arī CD-ROM formātā par maksu, kas sedz tālāk norādītās izplatīšanas veikšanas izmaksas (piemēram, datu nesēja, piegādes un apstrādes izmaksas). Šis piedāvājums ir spēkā trīs (3) gadus no ierīces iegādes datuma.

## Ārēju vadības ierīču iestatīšana

Lai iegūtu informāciju par ārējas vadības ierīces iestatīšanu, apmeklējiet vietni [www.lg.com](http://www.lg.com).

## Problēmu novēršana

Nevar vadīt televizora funkcijas, izmantojot tālvadības pulti.

- Pārbaudiet televizora tālvadības sensoru un mēģiniet vēlreiz.
- Pārbaudiet, vai starp televizoru un tālvadības pulti nav šķēršļu.
- Pārbaudiet, vai baterijas darbojas un ir pareizi ievietotas (+ ar ⊕, - ar ⊖).

Nerāda attēlu, un nav skaņas.

- Pārbaudiet, vai televizors ir ieslēgts.
- Pārbaudiet, vai strāvas vads ir pievienots sienas kontaktligzdai.
- Pārbaudiet, vai sienas kontaktligzda darbojas, pievienojot tai citas ierīces.

Televizors pēkšņi izslēdzas.

- Pārbaudiet strāvas vadības iestatījumus. Strāvas padeve var būt pārtraukta.
- Pārbaudiet, vai iestatījumu sadaļā **Taimeri** ir aktivizēta funkcija **Izslēgšanas taimeris / Taimera izslēgšana**.
- Ja televizors ieslēgtā režīmā nesaņem signālu, tas tiks automātiski izslēgts 15 minūtes tam, kad nebūs veikta neviena darbība.

Pieslēdzoties datoram (HDMI), ekrānā redzams uzraksts "Nav signāla" vai "Nederīgs formāts".

- Izslēdziet/ ieslēdziet televizoru ar tālvadības pulti.
- Atkal pievienojiet HDMI kabeli.
- Restartējiet datoru, kad televizors ir ieslēgts.

## Specifikācijas

Bezvadu moduļa specifikācija

- Tā kā joslas kanāli dažādās valstīs var atšķirties, lietotājs nevar mainīt vai pielāgot darba frekvenci. Šis produkts ir konfigurēts atbilstoši reģionālo frekvenču tabulai.
- Lietotājam jāņem vērā, ka ierīce jāuzstāda un jālieto, ievērojot vismaz 20 cm attālumu starp ierīci un ķermeņi.

Bezvadu LAN moduļa (TWFM-B006D) specifikācija	
Standarts	IEEE802.11a/b/g/n
Frekvenču diapazons	Izejas jauda (maks.)
No 2400 līdz 2483,5 MHz	14 dBm
No 5150 līdz 5250 MHz	12,5 dBm
No 5725 līdz 5850 MHz (ārpus ES)	15,5 dBm

CI modulis (P x A x Dz)		100,0 mm x 55,0 mm x 5,0 mm
Apkārtējās vides apstākļi	Darba temperatūra	No 0 °C līdz 40 °C
	Darba vides mitrums	Mazāk par 80 %
	Glabāšanas temperatūra	No -20 °C līdz 60 °C
	Glabāšanas mitrums	Mazāk par 85 %

	<b>Digitālā TV</b>	<b>Analogā TV</b>
<b>Televīzijas sistēma</b>	DVB-T/T2* DVB-C DVB-S*/S2*	PAL/SECAM B/G/I/D/K, SECAM L/L'
<b>Programmu pārklājums</b>	VHF, UHF, C-Band*, Ku-Band*	VHF : No E2 līdz E12 UHF : No E21 līdz E69 CATV : No S1 līdz S20 HYPER : No S21 līdz S47
<b>Maksimālais saglabājamo programmu skaits</b>	6000	2000 (LH57**) 3000 (LH59**, LH60**, LH61**)
<b>Ārējās antenas pilnā pretestība</b>	75 Ω	

\* Tikai modeļi ar DVB-T2/C/S/S2 atbalstu.

<b>Mainstrāvas/ līdzstrāvas adapteris</b>	<b>32LH57** , 32LH59**</b>
	Ražotājs : APD Modelis : DA-48G19 Ražotājs : Lien Chang Modelis : LCAP45
	Ieeja : AC 100 - 240 V ~ 50/60 Hz Izeja : DC 19 V --- 2,53 A





KORISNIČKI PRIRUČNIK

# Bezbednost i informacije

LED TV\*

\* LG LED televizori su LCD televizori sa LED osvetljenjem.

Pažljivo pročitajte ovo uputstvo pre nego što počnete da koristite uređaj i sačuvajte ga za buduću upotrebu.

[www.lg.com](http://www.lg.com)

## Bezbednosna uputstva

Pre korišćenja uređaja detaljno pročitajte ova bezbednosna uputstva.

### ⚠ UPOZORENJE



Ne postavljajte televizor i daljinski upravljač u sledeća okruženja:

- Na lokaciju direktno izloženu sunčevim zracima
- U prostoriju s velikom vlažnošću poput kupatila
- U blizini bilo kog izvora toplote, poput šporeta i drugih uređaja koji generišu toplotu
- U blizini kuhinjskih radnih ploča ili ovlaživača gde lako mogu biti izloženi dejstvu pare ili ulja
- U zonu izloženu kiši ili vetru
- U blizini posuda s vodom poput vaza

U suprotnom može doći do požara, strujnog udara, kvara ili deformacije uređaja.



Ne stavljajte uređaj na mesta na kojima može biti izložen prašini. To može izazvati opasnost od požara.

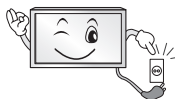

Utikač napajanja predstavlja uređaj za isključivanje. Utikač mora uvek ostati u funkcionalnom stanju.



Ne dodirujte utikač napajanja mokrim rukama. Pored toga, ukoliko je kontakt utikača mokar ili prašnjav, potpuno osušite utikač ili obrišite prašinu. Višak vlažnosti može izazvati smrtonosni strujni udar.



Osigurajte da kabl za napajanje bude priključen na uzemljenu strujnu instalaciju. (Ovo ne važi za uređaje koji nemaju uzemljenje.) Strujni udar vas može ubiti ili povrediti.



Dobro pričvrstite kabl za napajanje. Ukoliko ne pričvrstite dobro kabl za napajanje, može doći do požara.



Vodite računa da kabl za napajanje ne dođe u dodir sa vrućim predmetima poput grejača. To može izazvati opasnost od požara ili strujnog udara.



Ne stavljajte teške predmete na uređaj ili kabl za napajanje. U suprotnom može doći do opasnosti od požara ili strujnog udara.



Savijte antenski kabl na prelazu između unutrašnjeg i spoljnog dela zgrade kako biste sprečili prodor kiše. Voda koja na ovaj način dospe u uređaj može izazvati njegovo oštećenje i strujni udar.



Prilikom montaže televizora na zid, osigurajte da ga ne instalirate tako da kablovi za napajanje i prenos signala ne vise sa zadnje strane televizora. To može dovesti do požara i strujnog udara.

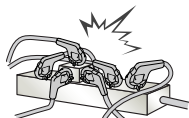

Ne priključujte preveliki broj električnih uređaja u jednu utičnicu sa više priključaka. U suprotnom može doći do požara usled pregrevanja.

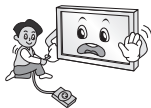

Nemojte da ispuštate uređaj i pazite da se ne prevrne prilikom priključivanja spoljnih uređaja. U suprotnom može doći do povrede ili oštećenja uređaja.



Materijal koji upija vlagu iz ambalaže i PVC ambalažu držite dalje od domašaja dece. Materijal koji upija vlagu je štetan ukoliko ga progutate. Ukoliko dođe do njegovog slučajnog gutanja, naterajte pacijenta na povraćanje i odvedite ga u najbližu bolnicu. Pored toga, PVC ambalaža može izazvati gušenje. Držite je dalje od domašaja dece.



Nemojte da dozvoljavate deci da se penju ili oslanjaju na televizor. U suprotnom može doći do preturanja televizora, što može izazvati ozbiljne povrede.



Pažljivo odložite stare baterije da biste sprečili decu da ih progutaju. U slučaju da dete proguta baterije, odmah ga odvedite lekaru.



Nemojte da gurate provodnik (poput metalnog štapa) u jedan kraj kabela za napajanje dok je drugi kraj priključen u zidnu utičnicu. Pored toga, ne dodirujte kabl za napajanje odmah nakon što ga priključite u zidnu utičnicu. Strujni udar vas može ubiti. (U zavisnosti od modela)



Ne postavljajte i ne skladištite zapaljive supstance u blizini uređaja. Postoji opasnost od eksplozije ili požara usled nemarnog tretiranja zapaljivih supstanci.



Nemojte da ispuštate metalne predmete poput novčića, igala za kosu, metalnih štapova ili žice u uređaj. Isto važi i za zapaljive predmete poput papira i šibica. Neophodno je obratiti posebnu pažnju na decu. Može doći do strujnog udara, požara ili povrede. Ukoliko u uređaj isпустite strani predmet, izvucite kabl za napajanje i obratite se servisu.



Ne prskajte uređaj vodom i ne perite ga zapaljivom supstancom (razređivačem ili benzenom). Može doći do požara ili strujnog udara.



Pazite da uređaj ne bude izložen udarcima, da ništa ne upadne u njega i nemojte da ispuštate predmete na ekran. To može izazvati povrede ili oštećenje uređaja.



Nikad ne dodirujte uređaj ili antenu tokom udara groma ili olujnog nevremena. Strujni udar vas može ubiti.

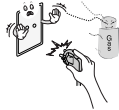

Nikad ne dodirujte zidnu utičnicu u slučaju curenja gasa. Otvorite prozore i provetrite prostoriju. Može doći do požara ili opekotina usled varničenja.



Nemojte da na svoju ruku rastavljate, popravljate ili modifikujete uređaj. Može doći do požara ili strujnog udara. Obratite se servisu radi provere, kalibracije ili opravke uređaja.



Ukoliko nastupi bilo koja od sledećih situacija, odmah isključite uređaj iz električne mreže i obratite se lokalnom servisu.

- Uređaj je udaren
- Uređaj je oštećen
- U uređaj su upali strani predmeti
- Uređaj je počeo da se dimi ili čudno miriše

Ovo može izazvati opasnost od požara ili strujnog udara.



Ukoliko ne nameravate da koristite uređaj duže vreme, izvucite kabl za napajanje iz njega. Nagomilavanje prašine može izazvati požar, a slabljenje izolacije može dovesti do nastanka curenja struje, strujnog udara ili požara.



Uređaj ne sme biti izložen kapljicama tečnosti i on ne sme biti poprskan, i na njega se ne smeju stavljati predmeti napunjeni tečnošću, poput vaza.

Nemojte instalirati proizvod na zid gde može biti izložen dejstvu ulja ili uljne pare. To može dovesti do oštećenja uređaja i njegovog padanja sa postolja.



Ako u proizvod (npr. AC adapter, kabl za napajanje, TV) dospe voda ili neka druga supstanca, isključite kabl za napajanje i odmah se obratite servisu. U suprotnom, može doći do požara ili strujnog udara.

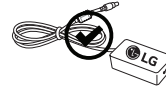

Koristite samo AC adapter i kabl za napajanje koje je odobrila kompanija LG Electronics. U suprotnom može doći do požara, strujnog udara, kvara ili deformacije proizvoda.



Nikada nemojte rastavljati AC adapter ili kabl za napajanje. To može dovesti do požara ili strujnog udara.



Pažljivo rukujte adapterom kako biste izbegli njegovo izlaganje bilo kakvim spoljašnjim udarcima. Spoljašnji udarci mogu oštetiti adapter.

**OPREZ**



Uređaj instalirajte na mestu koje nije izloženo radio-talasima.

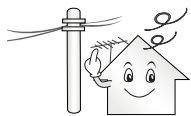

Između antene i strujnih vodova treba da bude dovoljno mesta kako bi se izbeglo da antena dođe u kontakt sa vodovima, čak i u slučaju da padne. To može dovesti do strujnog udara.



Nemojte da montirate uređaj na mestima poput nestabilnih polica ili nagnutih površina. Takođe izbegavajte montažu na mestima izloženim vibraciji i mestima koja ne podupiru uređaj u potpunosti. U suprotnom može doći do pada ili prevrtanja uređaja, što može izazvati povrede ili oštećenje uređaja.

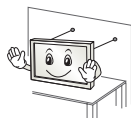

Ukoliko montirate televizor na stalak, neophodno je da preduzmete korake kako biste sprečili njegovo prevrtanje. U suprotnom može doći do preturanja uređaja, što može izazvati povrede.

Ako nameravate da montirate uređaj na zid, pričvrstite VESA standardni interfejs za montiranje na zid (opciono delovi) na zadnju stranu televizora. Kada televizor montirate pomoću interfejsa za montiranje na zid (opciono delovi), pažljivo ga pričvrstite kako ne bi pao.

Koristite isključivo dodatke i pribor koje je naveo proizvođač.



Montažu antene poverite kvalifikovanom servisneru. Postoji opasnost od požara ili strujnog udara.

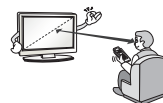

Preporučujemo da prilikom gledanja televizije održavate rastojanje od najmanje 2 do 7 dužina dijagonale ekrana. Ukoliko dugo gledate televiziju, vid vam se može zamutiti.

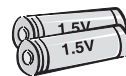

Koristite samo odgovarajući tip baterije. Postoji opasnost od oštećenja daljinskog upravljača.

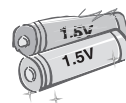

Ne mešajte nove i stare baterije. To može dovesti do pregrevanja novih baterija i njihovog curenja.

Baterije ne smeju biti izložene previsokoj temperaturi, npr. držite dalje od direktne sunčeve svetlosti, kamina i grejalica.

NE stavljajte baterije koje se ne mogu puniti u uređaj za punjenje.



Osigurajte da se između daljinskog upravljača i odgovarajućeg senzora ne nalaze nikakve prepreke.



Sunčeva svetlost ili drugi izvor jake svetlosti može ometati signal daljinskog upravljača. U tom slučaju zamračite sobu.



Prilikom povezivanja spoljnih uređaja poput konzola za video-igre, osigurajte da kablovi za povezivanje budu dovoljno dugački. U suprotnom može doći do pada uređaja, što može izazvati povrede ili oštećenje uređaja.



Ne uključujte i ne isključujte uređaj postavljanjem utikača u utičnicu, odnosno izvlačenjem utikača iz nje. (Nemojte da koristite utikač umesto prekidača.) To može dovesti do mehaničkog kvara ili strujnog udara.



Postupite u skladu s uputstvom za montažu datim u nastavku da biste sprečili pregrevanje uređaja.

- Između uređaja i zida potrebno je da postoji razmak od najmanje 10 cm.
- Ne postavljajte uređaj na mesto na kome ne postoji ventilacija (npr. na policu ili u ormar).
- Ne postavljajte uređaj na tepih ili jastuk.
- Osigurajte da stolnjak ili zavesa ne blokiraju otvor za ventilaciju. U suprotnom može doći do požara.

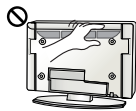

Pazite da ne dodirnete otvore za ventilaciju nakon dužeg gledanja televizije, zato što mogu postati veoma vrući. To ne utiče na rad i performanse uređaja.

Povremeno pregledajte kabl uređaja i, u slučaju da primetite vidno oštećenje ili habanje, izvucite ga iz utičnice, prekinite sa korišćenjem uređaja i zatražite od ovlašćenog servisera da vam zameni kabl drugim s istom oznakom modela.

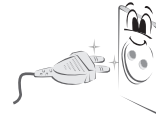

Pazite da na kontakte utikača i utičnicu ne pada prašina. To može izazvati opasnost od požara.



Zaštitite kabl za napajanje od fizičkih i mehaničkih oštećenja, kao što su uvrtanje, savijanje, pritisakanje, priklještenje vratima i gaženje. Posebno obratite pažnju na utikače, zidne utičnice i mesto na kojem kabl izlazi iz uređaja.



Ne pritiskajte jako panel rukom ili oštrim predmetima poput eksera, obične ili hemijske olovke i pazite da ga ne izgrebete.



Izbegavajte da duže vreme držite prste na ekranu. To može dovesti do privremene izobličenosti slike na njemu.



Prilikom čišćenja uređaja i njegovih delova, najpre isključite napajanje, a zatim ga obrišite mekom krpom. Preteran pritisak može dovesti do ogrebotina ili gubitka boje. Nemojte da prskate uređaj vodom i ne brišite ga vlažnom krpom. Ni u kom slučaju nemojte da koristite sredstva za čišćenje stakla, sredstva za poliranje automobila ili industrijska sredstva za poliranje, abrazive ili vosak, benzen, alkohol itd., jer može doći do oštećenja uređaja. U suprotnom, može doći do požara, strujnog udara ili oštećenja uređaja (izobličenja, korozije ili pucanja).

Sve dok je uređaj priključen na zidnu utičnicu, on nije razdvojen od izvora naizmenničnog napona, bez obzira na to da li ste ga isključili pomoću PREKIDAČA.



Da biste izvukli kabl iz utičnice, povucite utikač. Ukoliko dođe do prekida žica unutar kabla za napajanje, to može izazvati požar.



Prilikom premeštanja uređaja obavezno najpre isključite napajanje. Zatim izvucite kabl za napajanje, antenski kabl i sve druge priključene kablove. Može doći do oštećenja televizora ili kabla za napajanje, što može izazvati opasnost od požara ili strujnog udara.



Imajući u vidu težinu uređaja, njegovo premeštanje ili raspakivanje treba da obave dve osobe. U suprotnom može doći do povrede.



Sve poslove oko servisiranja uređaja poverite kvalifikovanim osobama. Servisiranje je neophodno ukoliko je uređaj na bilo koji način, npr. ukoliko je kabl za napajanje ili utikač oštećen, ukoliko je na uređaj prosuta tečnost ili su u njega upali neki predmeti, ukoliko je bio izložen kiši ili vlazi, kao i ukoliko ne funkcioniše ispravno ili je ispušten.



Ukoliko je uređaj hladan na dodir, prilikom uključanja može doći do malog „treperenja“. Ovo je uobičajena pojava i ne znači da je uređaj u bilo kom smislu neispravan.



Panel uređaja predstavlja proizvod vrhunske tehnologije tipa sa rezolucijom od dva do šest megapiksela. Na panelu možete da uočite slične crne tačke i/ili svetle tačke (crvene, plave ili zelene) veličine 1 ppm. One ne predstavljaju kvar i ne utiču na funkcionalnost i pouzdanost uređaja. Ovaj fenomen se pojavljuje i kod uređaja drugih proizvođača i ne podleže pravu na zamenu ili povraćaj novca.



Možda ćete uočiti različito osvetljenje i boju panela u zavisnosti od mesta posmatranja (levo/desno/gore/dole).

Ovaj fenomen je posledica karakteristika samog panela. On nije povezan sa funkcionalnošću uređaja i ne predstavlja kvar.

Dugotrajno prikazivanje statične slike može dovesti do zadržavanja slike. Izbegavajte duže prikazivanje nepokretne slike na ekranu televizora.

### Zvuci koje uređaj stvara

„Krckanje“: Zvuk krckanja do kojeg dolazi prilikom gledanja ili isključivanja televizora nastaje usled skupljanja plastike usled dejstva toplote i vlage. Ovaj zvuk je uobičajen za uređaje kod kojih je termička deformacija neophodna. Šum električnih kola/zujanje panela: Prekidačko kolo velike brzine koje obezbeđuje jaku struju neophodnu za rad uređaja generiše šum niskog nivoa. Ovaj šum se razlikuje od uređaja do uređaja.

On ne utiče na rad i performanse uređaja.

Nemojte da koristite visokonaponske električne uređaje blizu televizora (npr. električnu mlatilicu za komarce). To može dovesti do kvara uređaja.

## Priprema

### ! NAPOMENA

- Ako se televizor prvi put uključi posle isporučivanja iz fabrike, inicijalizacija televizora može potrajati nekoliko minuta. (U zavisnosti od modela)
- Vaš uređaj može izgledati drugačije od uređaja prikazanog na slici.
- OSD (ekranski meni) vašeg televizora se može neznatno razlikovati od onog koji je prikazan u ovom priručniku.
- Opcije i meniji koji su na raspolaganju mogu da se razlikuju u zavisnosti od vrste ulaznog signala i modela uređaja koji koristite.
- Ovom televizoru mogu biti dodate nove funkcije u budućnosti.
- Pribor koji se isporučuje uz uređaj može se razlikovati u zavisnosti od modela.
- Specifikacija uređaja i sadržaj ovog priručnika se promeni bez prethodne najave zbog unapređenja funkcija uređaja.
- Za optimalno povezivanje potrebno je da HDMI kablovi i USB uređaji imaju otvore čija je debljina manja od 10 mm, a širina manja od 18 mm. Ako se USB kabl ili USB memorijski uređaj ne može umetnuti u USB priključak televizora, upotrebite produžni kabl koji podržava USB 2.0.

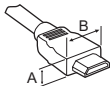

\*A ≤ 10 mm

\*B ≤ 18 mm

- Koristite certifikovani kabl sa HDMI logotipom.
- Ako ne koristite certifikovani kabl, slika se možda neće prikazivati na ekranu ili može doći do greške u vezi. (Preporučene vrste HDMI kablova)
  - High-Speed HDMI™ kabl (3 m ili kraći)
  - High-Speed HDMI™ kabl sa Ethernetom (3 m ili kraći)
- Korišćenje feritnog jezgra (U zavisnosti od modela)
  - Koristite feritno jezgro da biste smanjili elektromagnetne smetnje na kابلu za napajanje. Kabl za napajanje jednom omotajte oko feritnog jezgra.

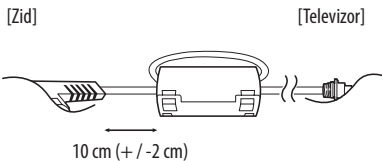

### ! OPREZ

- Radi vaše bezbednosti i dužeg radnog veka uređaja, nemojte koristiti pribor koji nije odobren.
- Sva oštećenja i povrede koji nastanu zbog upotrebe pribora koji nije odobren nisu pokrivena garancijom.
- Pojedini modeli se isporučuju s tankom folijom pričvršćenom za ekran. Ovu foliju ne smete da uklanjate.
- Kada pričvršćujete postolje, postavite televizor na mekanu ravnu površinu tako da ekran bude okrenut nadole kako biste ga zaštitili od ogrebotina.
- Vodite računa da zavrtnji budu ispravno umetnuti i dobro pričvršćeni. (Ako nisu dovoljno jako pričvršćeni, televizor može da se nagne prema napred nakon montaže.) Nemojte prejako da pritezete zavrtnje; u suprotnom, zavrtnji se mogu oštetiti i biti nepravilno pritegnuti.

## Podizanje i premeštanje televizora

Pre nego što započnete premeštanje ili podizanje televizora, pročitajte tekst u nastavku kako biste sprečili ogrebotine ili oštećenja televizora i obezbedili bezbedan transport bez obzira na tip i veličinu televizora.

- Preporučuje se da televizor premeštate u kutiji ili ambalaži u kojoj je isporučen.
- Pre premeštanja ili podizanja televizora, izvucite kabl za napajanje i sve kablove.
- Televizor držite tako da ekran bude okrenut od vas kako biste izbegli oštećenja.



- Čvrsto držite gornji i donji deo okvira televizora. Vodite računa da ne držite providni deo, zvučnik ili rešetku zvučnika.

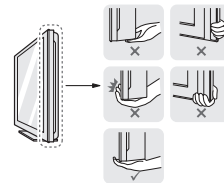

- Transport velikog televizora treba da obavljaju najmanje 2 osobe.
- U slučaju ručnog transporta, televizor držite na način prikazan na sledećoj slici.

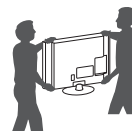



- Prilikom transporta televizor ne izlažite udarcima ili prejakim vibracijama.
- Prilikom transporta televizor držite uspravno. Nikad ga ne okrećite na bok i ne naginjite ga nalevo ili nadesno.
- Ne pritiskajte postolje okvira jer bi se uvijanjem mogao oštetiti ekran.
- Kada rukujete televizorom, vodite računa da ne oštetite izbočenu dugmad.

### OPREZ

- Ne dodirujte ekran, jer ga možete oštetiti.
- Nemojte premeštati televizor tako što ćete ga držati za vezice za kablove, jer one mogu da se pokidaju, pa može doći do povređivanja i oštećenja televizora.

## Korišćenje dugmeta

(U zavisnosti od modela)





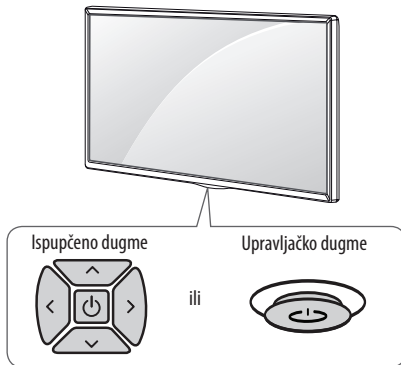

Možete jednostavno upravljati funkcijama TV-a pritiskanjem ili pomeranjem dugmeta.

### NAPOMENA

- Serija LH57/59 nema upravljačko dugme, ima samo dugmad za uključivanje/isključivanje.







## Osnovne funkcije

		Uključivanje (Pritisnite) Isključivanje (Pritisnite i zadržite) <sup>1</sup>
		Upravljanje zvukom
		Kontrola programa

1 Zatvorite se sve aplikacije koje su bile pokrenute, i zaustavite se sva snimanja koja su u toku.

## Podešavanje menija

Kada je TV uključen, pritisnite jednom dugme . Stavke menija možete podešavati pritiskanjem ili pomeranjem dugmeta.

	Isključite napajanje.
	Brisanje prikaza na ekranu i povratak na gledanje TV-a.
	Promena ulaznog signala.
	Pristupanje meniju za postavkama.

## Montiranje na sto

1 Podignite i postavite u uspravan položaj na stolu.

- Ostavite prostor od najmanje 10 cm od zida zbog odgovarajuće ventilacije.

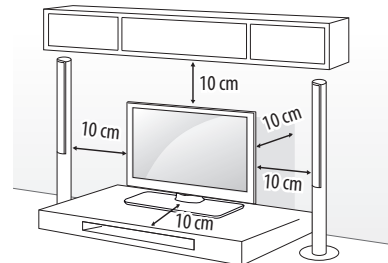

2 Povežite kabl za napajanje u zidnu utičnicu.

### OPREZ

- Ne postavljajte televizor blizu izvora toplote niti na njih, jer to može dovesti do požara i drugih oštećenja.

## Pričvršćivanje televizora na zid

(Ova funkcija nije dostupna za sve modele.)

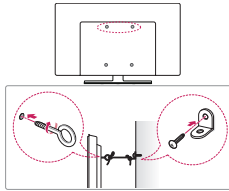

- Umetnite i pričvrstite zavrtnje s ušicom ili nosače televizora i zavrtnje na zadnjoj strani televizora.
  - Ukoliko se na mestu zavrtnja s ušicom nalaze obični zavrtnji, uklonite ih.
- Montirajte nosač na zid i pričvrstite ga zavrtnjima. Poklopite zavrtnje s ušicama na zadnjoj strani televizora sa mestom na kojem se nalazi zidni nosač.
- Jakim kanapom čvrsto povežite zavrtnje sa ušicama i zidni nosač. Obezbedite da kanap bude u vodoravnom položaju.

### ⚠ OPREZ

- Ne dozvolite da se deca penju ili vešaju o televizor.

### ! NAPOMENA

- Koristite platformu ili komodu koja je dovoljno jaka i velika da bezbedno može da nosi televizor.
- Nosači, šrafovi i konopac nisu isporučeni u paketu. Dodatni pribor možete nabaviti kod lokalnog distributera.

## Montiranje na zid

Pažljivo postavite opcioni zidni nosač na zadnju stranu televizora i montirajte ga na čvrst zid pod pravim uglom u odnosu na pod. Ukoliko želite da montirate televizor na zid od nekog drugog građevinskog materijala, obratite se kvalifikovanim osobama. LG preporučuje da montiranje na zid obavi kvalifikovani profesionalni montažer. Preporučujemo da koristite LG zidni nosač. LG zidni nosač se lako pomera sa povezanim kablovima. Kada ne koristite LG zidni nosač, koristite zidni nosač koji čvrsto drži uređaj na zidu i pruža dovoljno prostora za povezivanje spoljnih uređaja. Preporučuje se da povežete sve kablove pre nego što pričvrstite zidni nosač.

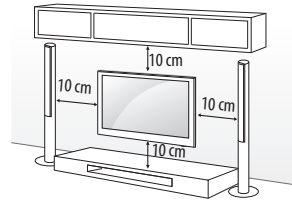

Koristite zavrtnje i zidne nosače koji zadovoljavaju VESA standard. Standardne dimenzije kompleta za montažu na zid date su u sledećoj tabeli.

### Opcioni dodaci (Nosač za montiranje na zid)

<b>Model</b>	32/43LH57** 32/43LH59** 32/40/43LH60** 32/43LH61**	49LH57** 49LH59** 49/55LH60** 49/55LH61**
<b>VESA (A x B) (mm)</b>	200 x 200	300 x 300
<b>Standardni zavrtnj</b>	M6	M6
<b>Broj zavrtnja</b>	4	4
<b>Zidni nosač</b>	LSW240B MSW240	LSW350B MSW240
<b>Model</b>	55LH57** 55LH59**	
<b>VESA (A x B) (mm)</b>	400 x 400	
<b>Standardni zavrtnj</b>	M6	
<b>Broj zavrtnja</b>	4	
<b>Zidni nosač</b>	LSW440B MSW240	

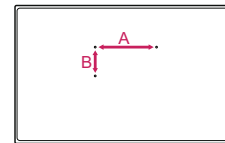

## OPREZ

- Pre montiranja televizora na zidni nosač, skinite postolje tako što ćete pratiti uputstva za montažu postolja obrnutim redosledom.

## NAPOMENA

- Prilikom postavljanja nosača za montiranje na zid, koristite nalepnicu ili zaštitni poklopac koji je dostavljen. Nalepnica ili zaštitni poklopac će zaštititi otvor od skupljanja prašine i prljavštine. (Samo kada su nalepnica ili poklopac dostavljeni)

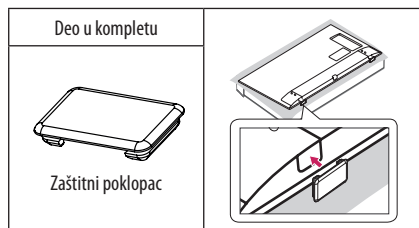
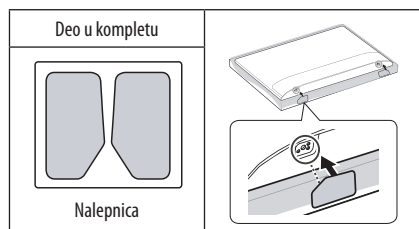
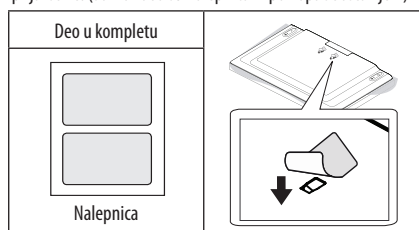

- Prilikom postavljanja nosača za montiranje na zid, preporučuje se da zaštitite otvor za postolje pomoću trake kako bi se sprečio ulazak prašine i insekata u otvor. (U zavisnosti od modela)

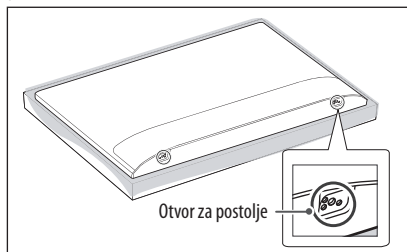

- Kada na televizor pričvršćujete nosač za montiranje na zid, postavite odstoynike za montiranje na zid u otvore za montiranje na zid na televizoru da biste podesili vertikalni ugao televizora. (Samo ako je navedeni deo u kompletu)

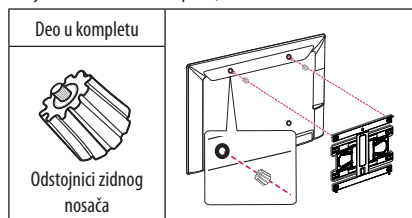

- U zavisnosti od oblika postolja, koristite ravnu alatku za uklanjanje poklopca postolja kao na slici ispod. (npr. ravan odvijač) (Samo ako je navedeni deo u kompletu)

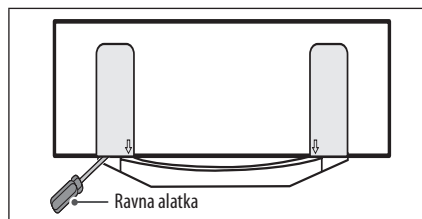

## Priključci (obaveštenja)

Povežite različite spoljne uređaje sa televizorom i aktivirajte odgovarajući ulazni režim da biste izabrali željeni spoljni uređaj. Da biste dobili više informacija o povezivanju spoljnih uređaja, pogledajte priručnik koji se isporučuje sa svakim uređajem.

Podržani su sledeći spoljni uređaji: HD risiveri, DVD plejeri, videorekorderi, ZVUK sistemi, USB memorije, računar, igracke konzole i drugi spoljni uređaji.

### ! NAPOMENA

- Povezivanje spoljnih uređaja može se razlikovati u zavisnosti od modela.
- Povežite spoljne uređaje sa televizorom bez obzira na redosled TV priključaka.
- Pre snimanja TV programa na DVD rikorderu ili videorekorderu proverite da li je ulazni kabl TV signala povezan na televizor preko DVD rikordera ili videorekordera. Da biste dobili više informacija o snimanju, pogledajte priručnik koji se isporučuje sa svakim uređajem.
- Uputstvo za upotrebu potražite u priručniku spoljnog uređaja.
- Ako povezujete igracku konzolu sa televizorom, koristite kabl koji se isporučuje uz igracku konzolu.
- U PC režimu može se pojaviti šum koji potiče od rezolucije, vertikalnog šablona, kontrasta ili osvetljenosti. Ako se javi šum, promenite rezoluciju signala na računaru, promenite brzinu osvežavanja ili podesite osvetljenost i kontrast u meniju SLIKA sve dok slika ne postane jasna.
- U zavisnosti od grafičke kartice, pojedine postavke rezolucije možda neće ispravno raditi u PC režimu.

## Priključivanje antene

Povežite televizor na zidni antenski priključak pomoću RF kabla (75 Ω).

- Ukoliko imate više od dva televizora, upotrebite skretnicu antenskog signala.
- Ako je slika lošeg kvaliteta, instalirajte pojačavač signala da biste postigli bolji kvalitet slike.
- Ako je slika lošeg kvaliteta dok je povezana antena, usmerite antenu u odgovarajućem smeru.
- Antenski kabl i pojačavač se ne isporučuju uz uređaj.
- Podržani DTB standardi zvuka: MPEG, Dolby Digital, Dolby Digital Plus, HE-AAC

## Priključivanje satelitske antene

(Samo za modele koji podržavaju satelitsku antenu)

Povežite televizor sa satelitskom antenom pomoću priključka za satelitsku antenu i RF kabla za satelitsku antenu (75 Ω).

## Povezivanje sa CI modulom

(U zavisnosti od modela)

Omogućava prikazivanje kodiranih sadržaja (usluga koje se plaćaju) u režimu digitalne televizije.

- Proverite da li je CI modul pravilno umetnut u PCMCIA otvor za karticu. Ako modul nije pravilno postavljen, to može da ošteti televizor i otvor za PCMCIA karticu.
- Ako TV ne prikazuje video i audio signale kad je CI+ CAM povezan, obratite se operateru zemaljskog/kablovskog/satelitskog servisa.

## USB povezivanje

Neki USB razvodnici možda neće funkcionisati. Ako USB uređaj koji je povezan pomoću USB razvodnika nije prepoznat, direktno ga priključite na USB priključak na televizoru.

## Ostale veze

Povežite spoljni uređaj sa televizorom. Za najbolji kvalitet slike i zvuka povežite spoljni uređaj sa televizorom pomoću HDMI kabla. Zaseban kabl se ne dobija u kompletu.

### ! NAPOMENA

- Podržani HDMI format zvuka :  
Dolby Digital (32 kHz, 44,1 kHz, 48 kHz),  
DTS (44,1 kHz, 48 kHz),  
PCM (32 kHz, 44,1 kHz, 48 kHz, 96 kHz, 192 kHz)  
(U zavisnosti od modela)

# Daljinski upravljač

(U zavisnosti od modela)

Opisi u ovom priručniku usklađeni su sa dugmadima na daljinskom upravljaču. Pažljivo pročitajte ovaj priručnik i pravilno koristite televizor.

Da biste zamenili baterije, otvorite poklopac odeljka s baterijama, zamenite baterije (1,5 V AAA) tako da polovi ⊕ i ⊖ odgovaraju oznaci u odeljku, a zatim zatvorite poklopac odeljka za baterije. Da biste uklonili baterije, obavite korake za stavljanje obrnutim redosledom.

Usmerite daljinski upravljač prema senzoru za daljinski upravljač na televizoru.

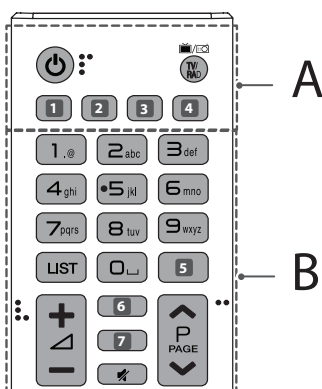

## A

**⏻ (NAPAJANJE)** Uključivanje ili isključivanje televizora.

**TV/RAD** Izbor radija, TV i DTV programa.

**1, 4** (**ULAZ**) Menjanje ulaznog signala. (U zavisnosti od modela)

**1, 4** **SUBTITLE** Aktiviranje titla na jeziku koji ste podesili u digitalnom prežimu. (U zavisnosti od modela)

**2** (**Q. Postavke**) Otvaranje brzih postavki. (U zavisnosti od modela)

**2** **AD** Kada pritisnete dugme AD, funkcija ZVUK opisa će biti omogućena. (U zavisnosti od modela)

**3** **INFO** Prikazuje informacije o trenutnom programu i ekranu. (U zavisnosti od modela)

**3** **LIVE ZOOM** Zumiranjem izabrane oblasti, možete da je gledate preko celog ekrana. (U zavisnosti od modela)

**3** **RATIO** Promena dimenzija slike. (U zavisnosti od modela)

## B

**Numerička tastatura** Unos brojeva.

**Dugmad sa slovima** Unos slova. (U zavisnosti od modela)

**LIST** Pristupanje listi sačuvanih kanala ili programa.

**⏪ (Razmak)** Pritiska razmak na tastaturi na ekranu. (U zavisnosti od modela)

**5, 7** **GUIDE** Prikazivanje programskog vodiča. (U zavisnosti od modela)

**5** **Q.VIEW** Povratak na program koji ste prethodno gledali. (U zavisnosti od modela)

**+ / -** Podešava jačinu zvuka.

**6** **INFO** Prikazuje informacije o trenutnom programu i ekranu. (U zavisnosti od modela)

**6, 7** (**PRETRAGA**) Pretražite sadržaj poput televizijskih programa, filmova i drugih video zapisa ili pretražite veb tako što ćete uneti termine za pretragu u polje za pretragu. (U zavisnosti od modela)

**6** **FAV** Pristupanje listi omiljenih kanala. (U zavisnosti od modela)

(**BEZ ZVUKA**) Isključivanje svih zvukova.

**^ P v** Kretanje kroz snimljene emisije.

**^ PAGE v** Premeštanje na prethodni ili naredni ekran.

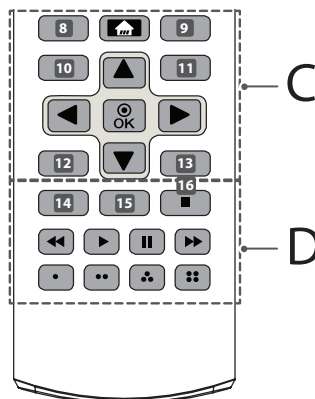

## C

- 8** **RECENT** Prikazivanje istorije. (U zavisnosti od modela)
- 8**, **9**, **10**, **11**, **12**, **13** **Dugmad za teletekst** (≡) **TEXT**, **T.OPT**  
) Ova dugmad se koristi za teletekst. (U zavisnosti od modela)
- (POČETNI MENI)** Pristup početnom meniju.
- 9** **LIVE MENU** Prikazivanje sledećih lista: Preporučeno, Program, Pretraga i Snimljeno. (U zavisnosti od modela)
- 10**, **12** **BACK** Vraćanje na prethodni nivo. (U zavisnosti od modela)
- 10** **(Q. Postavke)** Otvaranje brzih postavki. (U zavisnosti od modela)
- 11**, **13** **EXIT** Brisanje svih prikaza na ekranu i povratak na gledanje televizije. (U zavisnosti od modela)
- 11** **Q.MENU** Pristupanje brzom meniju. (U zavisnosti od modela)
- Dugmad za navigaciju (gore/dole/levo/desno)** Kretanje kroz menije ili opcije.
- OK** Izbor menija ili opcija i potvrđivanje unosa.

## D

- 14** **AD** Kada pritisnete dugme AD, funkcija ZVUK opisa će biti omogućena. (U zavisnosti od modela)
- 14** **INFO** Prikazuje informacije o trenutnom programu i ekranu. (U zavisnosti od modela)
- 15** **REC**/ **\*** Započinjanje snimanja i prikazivanje menija za snimanje. (Samo za modele koji podržavaju funkciju Time Machine<sup>Ready</sup>) (U zavisnosti od modela)
- 15** **LIVE ZOOM** Zumiranjem izabrane oblasti, možete da je gledate preko celog ekrana. (U zavisnosti od modela)
- 15** **SLEEP** Podešavanje funkcije Sleep tajmer. (U zavisnosti od modela)
- 15** **APP**/ **\*** Služi za biranje MHP TV izvora menija. (U zavisnosti od modela)
- 16** **LIVE TV** Povratak na TV UŽIVO. (U zavisnosti od modela)
- Kontrolna dugmad** (■, ▶, II, ◀, ►) Imate pristup premium sadržajima, video sadržajima i uređajima koji podržavaju funkciju SIMPLINK.
- Dugmad u boji** Služe za pristup specijalnim funkcijama u nekim menijima.  
(●: crveno, ●●: zeleno, ●●●: žuto, ●●●●: plavo)

## Licence

Podržane licence se mogu razlikovati u zavisnosti od modela. Više informacija o licencama potražite na lokaciji [www.lg.com](http://www.lg.com).



## Napomena o softveru sa otvorenim kodom

Da biste dobili izvorni kod pod GPL, LGPL, MPL i drugim licencama otvorenog izvornog koda koje su sadržane u ovom proizvodu, posetite <http://opensource.lge.com>.

Pored izvornog koda, možete da preuzmete i sve navedene uslove licence, odricanja od garancije i obaveštenja o autorskim pravima.

Kompanija LG Electronics takođe pruža mogućnost slanja izvornog koda na CD-ROM-u, pod uslovom da pokrijete te troškove (koji obuhvataju cenu medija i troškove slanja i isporuke), za šta je neophodno da pošaljete zahtev kompaniji LG Electronics na e-adresu: [opensource@lge.com](mailto:opensource@lge.com). Ova ponuda važi tri (3) godine od datuma kupovine proizvoda.

## Konfiguracija spoljašnjeg kontrolnog uređaja

Informacije o spoljašnjem kontrolnom uređaju potražite na [www.lg.com](http://www.lg.com).

## Rešavanje problema

Nije moguće upravljati televizorom pomoću daljinskog upravljača.

- Proverite senzor za daljinski upravljač na televizoru, a zatim pokušajte opet.
- Proverite da li ima prepreka između televizora i daljinskog upravljača.
- Proverite da li baterije rade i da li su pravilno postavljene (⊕ na ⊕, ⊖ na ⊖).

Nema slike i zvuka.

- Proverite je li uređaj uključen.
- Proverite da li je kabl za napajanje povezan u zidnu utičnicu.
- Proverite da li postoji problem u zidnoj utičnici povezivanjem drugih uređaja.

Televizor se iznenada isključuje.

- Proverite postavke napajanja. Moguće je da je došlo do prekida u napajanju.
- Proverite da li je funkcija **Tajmer za spavanje / Tajmer za isključivanje** aktivirana u postavkama menija **Tajmeri**.
- Ako nema signala na uključenom televizoru, televizor će se automatski isključiti nakon 15 minuta neaktivnosti.

Kada televizor povežete sa računom (HDMI), prikazaće se poruka „Nema signala“ ili „Nevažeći format“.

- Uključite/isključite televizor pomoću daljinskog upravljača.
- Ponovo povežite HDMI kabl.
- Kada uključite televizor, ponovo pokrenite računar.

## Specifikacije

Specifikacije bežičnog modula

- Budući da se kanali iz opsega razlikuju u zavisnosti od države, korisnik ne može da izmeni ili prilagodi radnu frekvenciju. Ovaj uređaj je konfigurisan prema tabeli regionalnih frekvencija.
- Zbog bezbednosti korisnika, tokom montaže i rada uređaj treba da se nalazi najmanje 20 cm od korisnika.

Specifikacije bežičnog LAN modula (TWFM-B006D)	
Standard	IEEE802.11a/b/g/n
Frekvencijski opseg	Izlazna snaga (maksimalna)
2.400 do 2.483,5 MHz 5.150 do 5.250 MHz 5.725 do 5.850 MHz (Za države izvan EU)	14 dBm 12,5 dBm 15,5 dBm

CI modul (Š x V x D)	100,0 mm x 55,0 mm x 5,0 mm	
Uslovi okoline	Radna temperatura	od 0 °C do 40 °C
	Radna relativna vlažnost	Manja od 80 %
	Temperatura za skladištenje	od -20 °C do 60 °C
	Relativna vlažnost skladištenja	Manja od 85 %

	Digitalna televizija	Analogna televizija
<b>Televizijski sistem</b>	DVB-T/T2* DVB-C DVB-S*/S2*	PAL/SECAM B/G/I/D/K, SECAM L/L'
<b>Pokrivenost kanala</b>	VHF, UHF, C-Band*, Ku-Band*	VHF : od E2 do E12 UHF : od E21 do E69 CATV : od S1 do S20 HYPER : od S21 do S47
<b>Maksimalni broj programa koji se mogu sačuvati</b>	6.000	2.000 (LH57**) 3.000 (LH59**, LH60**, LH61**)
<b>Induktivni otpor spoljne antene</b>	75 Ω	

\* Samo za modele koji podržavaju DVB-T2/C/S/S2.

<b>AC/DC adapter</b>	<b>32LH57**, 32LH59**</b>
	Proizvođač : APD Model : DA-48G19 Proizvođač : Lien Chang Model : LCAP45
	Ulaz : AC 100 - 240 V ~ 50/60 Hz Izlaz : DC 19 V --- 2,53 A





KORISNIČKI PRIRUČNIK

## Sigurnost i reference

LED TV\*

\* LG LED TV ima LCD zaslon s LED pozadinskim osvjetljenjem.

Prije rukovanja uređajem pažljivo pročitajte ovaj priručnik i zadržite ga za buduće potrebe.

[www.lg.com](http://www.lg.com)

# Sigurnosne upute

Prije korištenja proizvoda pažljivo pročitajte ove sigurnosne mjere.

## UPOZORENJE



TV niti daljinski upravljač u okruženja koja odlikuje:

- Izloženost izravnim zrakama sunca
- Visoka vlažnost (poput kupaonice)
- Blizina bilo kojeg izvora topline, primjerice peći ili drugih uređaja koji proizvode toplinu
- Blizina kuhinjskih radnih ploha uz koje uređaj može biti izložen pari ili ulju
- Izloženost kiši ili vjetru
- Blizina posuda s vodom poput vaza

U suprotnom može doći do požara, strujnog udara, kvara ili deformacije proizvoda.



Nemojte postavljati uređaj na mjesto gdje bi mogao biti izložen prašini. To bi moglo dovesti do opasnosti od požara.

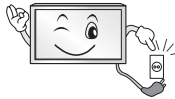

Mrežni utikač služi za iskopčavanje uređaja. Utikač uvijek mora biti potpuno funkcionalan.



Nemojte dodirivati utikač napajanja mokrim rukama. Uz to, ako je kontakt utikača napajanja mokar ili pokriven prašinom, potpuno osušite utikač, odnosno uklonite prašinu. Višak vlage može dovesti do smrtonosnog strujnog udara.



Kabel napajanja svakako mora biti spojen s uzemljenjem. (Osim u slučaju uređaja koji se ne uzemljuju.) Može doći do strujnog udara sa smrtnim posljedicama ili do ozljede.



Gurnite utikač u utičnicu do kraja. Ako to ne učinite, može doći do požara.



Pripazite da kabel za napajanje ne dođe u dodir s vrućim predmetima, primjerice grijačem. To bi moglo dovesti do požara ili opasnosti od strujnog udara.



Na kabele napajanja nemojte postavljati teške predmete niti sam proizvod. U suprotnom može doći do požara ili strujnog udara.



Pri provlačenju antenskog kabela s vanjskog u unutarnji dio zgrade oblikujte petlju kako kiša ne bi dospjela u unutrašnjost. Prodor kiše mogao bi oštetiti proizvod i prouzročiti strujni udar.

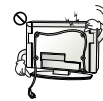

Pri montaži TV-a na zid pripazite da kabeli napajanja i signala na prolaze sa stražnje strane TV-a. To može prouzročiti požar ili strujni udar.

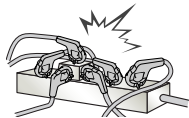

Nemojte priključivati prevelik broj uređaja na isti produžni kabel. U suprotnom zbog pregrijavanja može doći do požara.

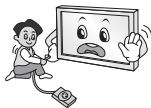

Tijekom priključivanja vanjskih uređaja pripazite kako ne biste ispustili proizvod, odnosno kako vam proizvod ne bi ispio. U suprotnom može doći do tjelesne ozljede ili oštećenja proizvoda.



Držite vinilni materijal za pakiranje i materijal za odvlaživanje iz pakiranja podalje od djece. Materijal za odvlaživanje štetan je ako se proguta. U slučaju nehotičnog gutanja natjerajte pacijenta na povraćanje i odvedite ga u najbližu bolnicu. Vinil pakiranja može, uz to, biti uzrokom gušenja. Držite ga izvan dohvata djece.



Nemojte dopustiti djecu da se drže za TV ili vješaju o njega. U suprotnom TV može pasti, što može prouzročiti težu tjelesnu ozljedu.



Pažljivo odložite potrošene baterije kako ih djeca ne bi pojedla. U slučaju da dijete proguta bateriju, odmah ga odvedite liječniku.



Nemojte umetati vodič (poput metalne igle za pletenje) u završetak kabela napajanja dok je kabel priključen na mrežnu utičnicu u zidu. Uz to, nemojte dodirivati kabel napajanja odmah nakon priključivanja na mrežnu utičnicu. Strujni udar može biti smrtonosan. (Ovisno o modelu)



Nemojte stavljati zapaljive tvari u blizinu proizvoda niti ih pohranjivati u njegovoj blizini. Nepažljivo rukovanje zapaljivim tvarima može dovesti do opasnosti od eksplozije ili požara.



Pripazite da vam metalni predmeti poput kovanica, ukosnica, igala ili žica, odnosno zapaljivi predmeti poput papira ili šibica ne upadnu u proizvod. Djeca bi trebala biti osobito pažljiva. Može doći do strujnog udara, požara ili ozljede. Ako strani predmet upadne u proizvod, iskopčajte kabel napajanja i obratite se servisnom centru.



Nemojte proizvod špricati vodom niti ga trljati zapaljivom tvari (otapalo ili benzen). Može doći do nezgode s požarom ili strujnim udarom.



Nemojte podvrgavati uređaj udarcima niti dopustiti da strana tijela padnu u uređaj te pazite da ništa ne padne na ekran. Možete se ozlijediti ili se proizvod može oštetiti.



Nikada nemojte dodirivati uređaj niti antenu tijekom sijevanja ili grmljavinske oluje. Strujni udar može biti smrtonosan.



Nikada nemojte dodirivati mrežnu utičnicu ako je došlo do istjecanja plina, već otvorite prozore i prozračite prostoriju. Može doći do požara potaknutog iskrenjem.



Nemojte rastavljati, popravljati niti mijenjati proizvod po vlastitom nahođenju. Može doći do nezgode s požarom ili strujnim udarom. Kontaktirajte servisni centar radi provjere, kalibracije ili popravka.



Ako dođe do bilo kojeg od sljedećih događaja, odmah iskopčajte proizvod i obratite se lokalnom servisnom centru.

- Proizvod je izložen udarcu
- Proizvod je oštećen
- U proizvod su dospjeli strani predmeti
- Proizvod se dimi ili stvara čudan miris

Zbog navedenog može doći do požara ili strujnog udara.



Ako proizvod ne namjeravate koristiti dulje vrijeme, iskopčajte kabel napajanja iz uređaja. Pašina koja padne može prouzročiti požar, a pad kvalitete izolacije može dovesti do propuštanja struje, strujnog udara ili požara.



Uređaj se ne smije izlagati kapanju ni zapljuskivanju te se na njega ne smiju stavljati predmeti ispunjeni vodom poput vaza.

Ovaj uređaj nemojte postaviti na zid ako bi tamo mogao biti izložen ulju ili isparavanju ulja. Time se može prouzročiti oštećenje uređaja i njegovu ispadanje iz postolja.



Ako u proizvod (npr. AC adapter, kabel napajanja ili televizor) dospije voda ili druga tvar, isključite kabel napajanja i odmah se obratite servisnom centru. U suprotnom bi moglo doći do požara ili strujnog udara.



Koristite isključivo AC adapter i kabel napajanja koje je odobrila tvrtka LG Electronics. U suprotnom može doći do požara, strujnog udara, kvara ili deformacije proizvoda.



AC adapter ili kabel napajanja nikada nemojte rastavljati. To može uzrokovati požar ili strujni udar.



Pažljivo rukujte adapterom kako ga ne biste izložili udarcima izvana. Udarac izvana može oštetiti adapter.

**OPREZ**



Montirajte uređaj na mjesto na kojemu nije izložen radiovalovima.

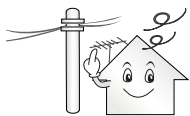

Između vanjske antene i vodova napajanja moralo bi biti dovoljno mjesta da antena u slučaju pada ne zahvati vodove. To bi moglo dovesti do strujnog udara.



Nemojte montirati uređaj na nestabilne police ili na podloge pod nagibom. Izbjegavajte, također, mjesta na kojima se pojavljuju vibracije ili ona koja proizvode ne pružaju dovoljnu potporu. U suprotnom se uređaj može prevrnuti ili pasti i izazvati štetu ili ozljede.



Ako TV postavite na postolje, treba poduzeti mjere kako se proizvod ne bi prevrnuo. U suprotnom proizvod može pasti, što može prouzročiti tjelesne ozljede.

Ako televizor želite montirati na zid, priključite VESA priključak za montiranje na zid (dodatni dijelovi) na stražnji dio televizora. Kad uređaj postavljate na zid uz pomoć zidnog nosača (dodatni dijelovi), pažljivo ga pričvrstite kako ne bi pao.

Koristite samo nastavke / dodatke koje navodi proizvođač.



Pri montaži antene obratite se kvalificiranom serviseru. To bi moglo dovesti opasnosti od požara ili strujnog udara.

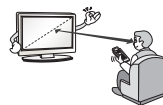

Preporučujemo da televizijski program gledate s udaljenosti od najmanje 2 do 7 dijagonala ekrana. Ako televiziju gledate dulje vrijeme, to može zamutiti vid.

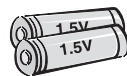

Koristite samo navedenu vrstu baterije. U suprotnom bi moglo doći do oštećenja daljinskog upravljača.

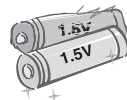

Ne kombinirajte nove baterije sa starijima. To bi moglo dovesti do pregrijavanja i curenja baterija.

Baterije ne izlažite previsokoj temperaturi, odnosno držite podalje od izravne sunčeve svjetlosti, otvorenog plamena i električnih grijača.

NE stavljajte baterije koje nisu punjive u uređaj za punjenje.



Pripazite da između daljinskog upravljača i senzora za daljinski upravljač nema predmeta.



Sunčevo svjetlo ili neki drugi izvor jakog svjetla može ometati signal daljinskog upravljača. U tom slučaju zamračite prostoriju.

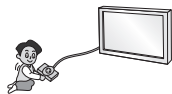

Pri povezivanju vanjskih uređaja poput konzola za videoigre, pripazite jesu li spojni kabeli dovoljno dugački. U suprotnom se uređaj može prevrnuti i izazvati štetu ili ozljede.



Proizvod nemojte uključivati/isključivati ukopčavanjem ili iskopčavanjem utikača napajanja iz utičnice. (Utikač nemojte koristiti kao prekidač.) To može dovesti do mehaničkog kvara ili strujnog udara.



Slijedite donje upute za montažu kako se uređaj ne bi pregrijavao.

- Udaljenost između proizvoda i zida mora biti veća od 10 cm.
- Nemojte montirati proizvod na mjesto na kojem nema prozračivanja (npr. na policu ili u ormarić).
- Nemojte postavljati proizvod na tepih ili na jastuk.
- Pazite da stolnjak ili zavjesa ne blokira ventilacijski otvor. U suprotnom može doći do požara.

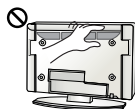

Vodite računa da ne dodirujete ventilacijske otvore prilikom dužeg gledanja televizije jer se ventilacijski otvori mogu zagrijati. To ne utječe na funkcioniranje niti na djelotvornost proizvoda.

S vremena na vrijeme provjerite kabel uređaja i ako njegov izgled otkriva oštećenja, iskopčajte ga, prestanite s upotrebom uređaja i pozovite ovlaštenog servisera koji će kabel zamijeniti jednakim zamjenskim kabelom.



Nemojte dopustiti da se prašina skuplja na kontaktima utikača ili zidne utičnice. To bi moglo dovesti do opasnosti od požara.



Kabel napajanja zaštitite od fizičkog ili mehaničkog habanja, zakretanja, uvijanja; nemojte ga pritiskati, zaglavljivati vratima ili hodati po njemu. Naročito pazite na priključke, zidne utičnice i mjesto na kojem kabel izlazi iz uređaja.



Nemojte jače pritiskati ekran rukom niti oštrim predmetom poput čavla, olovke ili kemijske olovke, odnosno nemojte ga ogrepsti.



Izbjegavajte dodirivanje LCD ekrana i ne držite dugo prste na njemu. To bi moglo prouzročiti privremena izobličenja na zaslonu.



Pri čišćenju proizvoda i komponenti od kojih se sastoji prvo iskopčajte uređaj iz napajanja, a zatim ga obrišite mekom krpom. Korištenje pretjeranog pritiska može dovesti do grebanja ili gubitka boje. Nemojte špricati uređaj vodom niti ga brisati mokrom krpicom. Nikada nemojte koristiti sredstvo za pranje stakla, sredstvo za laštenje automobila ni industrijsko sredstvo za laštenje, abrazivna sredstva niti vosak, benzen, alkohol i slično, jer ta sredstva mogu oštetiti proizvod i sam ekran. U suprotnom može doći do požara, strujnog udara ili oštećenja proizvoda (deformacije, korozije ili lomljenja).

Sve dok je uređaj priključen na AC mrežnu utičnicu, nije iskopčan iz AC napajanja, bez obzira na to jeste li ga isključili pomoću PREKIDAČA.



Pri iskopčavanju napajanja uhvatite utikač i isključite napajanje. Ako žica unutar kabela napajanja izgube kontakt, to može dovesti do požara.



Pri premještanju proizvoda svakako ga prvo isključite. Potom iskopčajte kabele napajanja i antenske kabele te sve spojne kabele. Televizor ili kabel napajanja možda je oštećen, što može prouzročiti opasnost od požara ili strujni udar.



Pri premještanju ili otpakiranju proizvoda potrebne su dvije osobe jer je proizvod težak. U suprotnom može doći do ozljede.



Cjelokupno servisiranje prepustite kvalificiranom osoblju. Servisiranje je potrebno prilikom svakog oštećenja uređaja, poput oštećenja kabela za napajanje ili utikača, izlivanja tekućine ili pada predmeta u uređaj, izlaganje uređaja kiši ili vlazi, neispravnog rada uređaja ili pada uređaja.



Ako je proizvod hladan na dodir, može doći do manjeg "treperenja" pri uključivanju. To je uobičajeno i ne predstavlja neispravnost proizvoda.



Ekran je proizvod visoke tehnologije s razlučivošću od dva do šest milijuna piksela. Možda ćete na ekranu uočiti sitne crne točkice i/ili svijetle točkice (crvene, plave ili zelene) veličine 1 ppm. To ne predstavlja kvar i ne utječe na djelotvornost i pouzdanost proizvoda. Do te pojave dolazi i kod proizvoda trećih proizvođača te ona ne predstavlja prihvatljiv razlog za zamjenu proizvoda ili povrat novca.



Možda ćete uočiti različitu svjetlinu i boje na ekranu, ovisno o kutu gledanja (lijevo/desno/gore/dolje).

Do pojave dolazi zbog tehničkih značajki ekrana. Pojava ne utječe na djelotvornost proizvoda i ne predstavlja kvar.

Dugotrajni prikaz statične slike može uzrokovati trajno zaostajanje slike. Izbjegavajte dugotrajni prikaz statične slike na zaslonu televizora.

### Stvaranje zvukova

Pucketanje: pucketanje koje se javlja prilikom gledanja ili isključivanja televizora nastaje zbog toplinskog skupljanja plastike koja je uzrokovana temperaturom i vlažnosti. Taj je zvuk uobičajen za proizvode kod kojih je potrebna toplinska deformacija. Zujanje električnih sklopova/ploče: sklop za brzo prebacivanje koji daje veliku količinu struje za rad proizvoda generira tihi zvuk. Zvuk može biti glasniji ili tiši, ovisno o proizvodu.

Taj generirani zvuk ne utječe na djelotvornost i pouzdanost proizvoda.

U blizini televizora nemojte koristiti visokonaponske električne uređaje (npr. električnu mlatilicu za komarce). To bi moglo rezultirati njegovim oštećenjem.

## Preparing

### ! NAPOMENA

- Prvo uključivanje televizora nakon dopremanja iz tvornice može potrajati do nekoliko minuta. (Ovisno o modelu)
- Prikazana slika može se razlikovati od vašeg televizora.
- Prikaz na zaslonu vašeg televizora može se malo razlikovati od onog prikazanog u ovom priručniku.
- Dostupni izbornici i opcije mogu se razlikovati od izvora ulaznog signala ili modela proizvoda koji koristite.
- U budućnosti će se televizoru možda dodavati nove značajke.
- Dijelovi koji se isporučuju s uređajem mogu se razlikovati ovisno o modelu.
- Specifikacije proizvoda ili sadržaj ovog priručnika mogu se mijenjati bez prethodne najave zbog nadograđivanja funkcija uređaja.
- Kako bi se osiguralo optimalno povezivanje, kabeli i USB uređaji trebaju imati okvir debljine manje od 10 mm i širine manje od 18 mm. Ako vaš USB uređaj ne odgovara USB priključku TV-a, koristite produžni kabel koji podržava USB 2.0.

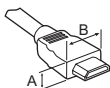

\*A ≤ 10 mm

\*B ≤ 18 mm

- Koristite certificirani kabel s logotipom HDMI.
- Ako ne koristite certificirani HDMI kabel, na zaslonu se možda neće prikazati slika ili može doći do pogreške u povezivanju. (Preporučene vrste HDMI kabela)
  - High-Speed HDMI™/™ kabal (3 m ili kraći)
  - High-Speed HDMI™/™ kabal s priključkom za Ethernet (3 m ili kraći)
- Kako koristiti feritnu jezgru (Ovisno o modelu)
  - Pomoću feritne jezgre smanjite elektromagnetske smetnje na kabelu za napajanje. Kabel za napajanje jednom omotajte oko feritne jezgre.

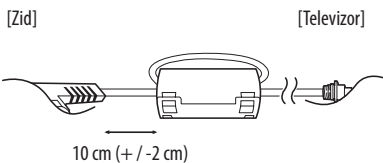

### ! OPREZ

- Nemojte koristiti proizvode koji nisu odobreni kako biste osigurali sigurnost i dug vijek trajanja proizvoda.
- Oštećenja ili ozljede uzrokovane dijelovima koji nisu odobreni nisu pokrivene jamstvom.
- Na ekranu nekih modela nalazi se tanka folija koju ne smijete skidati.
- Kada postolje postavljate na televizor, zaslon okrenite prema dolje i postavite ga na obložen stol ili ravnu površinu kako biste ga zaštitili od ogrebotina.
- Provjerite jesu li vijci ispravno umetnuti i pritegnuti. (ako vijci nisu dovoljno pritegnuti, televizor bi se nakon postavljanja mogao nagnuti prema naprijed.) Prilikom pritezanja vijaka nemojte koristiti pretjeranu silu; na taj način možete oštetiti navoj te se vijak neće moći dobro pritegnuti.

## Podizanje i premještanje televizora

Prije premještanja ili podizanja televizora pročitajte sljedeće upute kako se televizor ne bi izgrebao ili oštetio te kao biste televizor sigurno premjestili bez obzira na njegov tip i veličinu.

- Preporučujemo da televizor premjestate u kutiji ili ambalaži u kojoj je kupljen.
- Prije premještanja ili podizanja televizora isključite kabel za napajanje i sve ostale kabele.
- Kada držite televizor, zaslon ne smije biti okrenut prema vama kako ne bi došlo do oštećenja.



- Čvrsto držite gornji i donji dio televizora. Pazite da ga ne držite za prozirne dijelove, zvučnik ili otvor zvučnika.

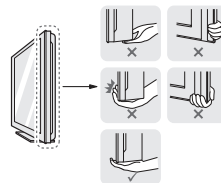

- U prenošenju velikog televizora moraju sudjelovati najmanje 2 osobe.
- Ako televizor prenosite ručno, držite ga na način prikazan na sljedećoj slici.





- Televizor prilikom prenošenja nemojte izlagati trzajima ni jakim vibracijama.
- Kada prenosite televizor, držite ga uspravno, nemojte ga polagati na bok niti naginjati lijevo ili desno.
- Nemojte koristiti preveliku silu jer biste savijanjem/uvijanjem postolja mogli oštetiti zaslom.
- Televizorom pažljivo rukujte kako ne biste oštetili ispupčene gumbе.

### OPREZ

- Nikada ne dodirujte ekran jer ga tako možete oštetiti.
- Nemojte pomicati televizor tako da držite spone za kabele jer one tako mogu puknuti te uzrokovati ozljede i oštećenje televizora.

## Korištenje gumba

(Ovisno o modelu)





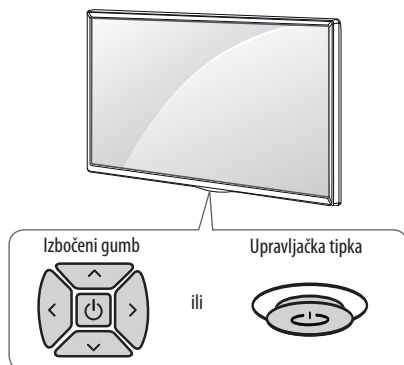

Pritiskom ili pomicanjem gumba možete jednostavno upravljati funkcijama televizora.

### NAPOMENA

- Serija LH57/59 nema upravljački gumb, nego samo gumbе za uključivanje/isključivanje.







## Osnovne funkcije

		Uključivanje (Pritisnite) Isključivanje (Pritisnite i zadržite) <sup>1</sup>
		Upravljanje glasnoćom
		Upravljanje programima

<sup>1</sup> Zatvorit će se sve pokrenute aplikacije, i zaustavit će se trenutno snimanje.

## Podešavanje izbornika

Kada je televizor uključen, jednom pritisnete gumb . Stavke izbornika možete podešavati pritiskom ili pomicanjem gumba.

	Isključite napajanje.
	Izlaz iz prikaza na zaslonu i povratak na gledanje TV programa.
	Promjena izvora ulaznog signala.
	Pristup izborniku s postavkama.

## Postavljanje na stol

1 Podignite i nagnite televizor u uspravan položaj na stolu.

- Ostavite (minimalno) 10 cm prostora do zida radi odgovarajuće ventilacije.

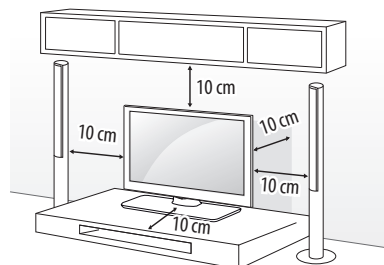

2 Priključite kabel za napajanje na zidnu utičnicu.

### OPREZ

- Nemojte postavljati televizor u blizinu izvora topline ili na njih jer to može dovesti do požara ili drugog oštećenja.

## Montiranje televizora na zid

(ova značajka nije dostupna na svim modelima.)

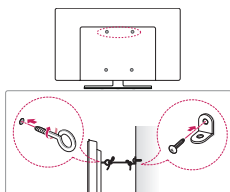

HRVATSKI

- Umetnite i pričvrstite okaste vijke ili nosače za televizor i vijke na stražnjoj strani televizora.
  - Ako se na mjestu za okaste vijke nalaze neki drugi vijci, izvadite ih.
- Pričvrstite zidni nosač za zid vijcima.
 

Pritom poštujujte lokacije zidnog nosača i okastih vijaka na stražnjoj strani televizora.
- Povežite okaste vijke i nosače čvrsto uz pomoć jačeg užeta. Uže mora biti postavljeno vodoravno u odnosu na ravnu površinu.

### OPREZ

- Pazite da se djeca ne penju i ne vješaju po televizoru.

### NAPOMENA

- Koristite platformu ili ormarić koji je dovoljno čvrsti i velik za sigurno postavljanje televizora.
- Nosači, vijci i uža ne isporučuju se u paketu. Nabaviti ih možete od lokalnog distributera.

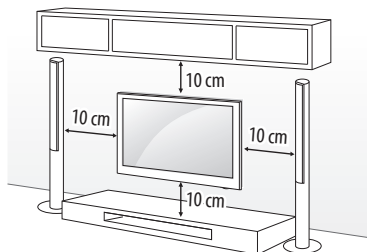

Obavezno koristite vijke i zidne nosače koji zadovoljavaju VESA standard. Standardne dimenzije kompleta zidnog nosača opisane su u sljedećoj tablici.

### Oprema koja se kupuje zasebno (zidni nosač)

<b>Model</b>	32/43LH57** 32/43LH59** 32/40/43LH60** 32/43LH61**	49LH57** 49LH59** 49/55LH60** 49/55LH61**
<b>VESA (A x B) (mm)</b>	200 x 200	300 x 300
<b>Standardni vijak</b>	M6	M6
<b>Broj vijaka</b>	4	4
<b>Nosač za montiranje na zid</b>	LSW240B MSW240	LSW350B MSW240
<b>Model</b>	55LH57** 55LH59**	
<b>VESA (A x B) (mm)</b>	400 x 400	
<b>Standardni vijak</b>	M6	
<b>Broj vijaka</b>	4	
<b>Nosač za montiranje na zid</b>	LSW440B MSW240	

## Montaža na zid

Pažljivo pričvrstite dodatni zidni nosač na stražnju stranu televizora i montirajte ga na zid koji je načinjen od čvrstog materijala i okomit je na pod. Kada televizor montirate na neki drugi građevni materijal, obratite se kvalificiranom osoblju. LG preporučuje da televizor za zid pričvrsti profesionalni instalater.

Preporučujemo upotrebu zidnih nosača tvrtke LG. Zidni nosač tvrtke LG lako se premješta s priključenim kabelima. Ako ne koristite zidni nosač tvrtke LG, koristite zidni nosač koji omogućuje odgovarajuće pričvršćivanje uređaja na zid s dovoljno prostora za provođenje kabela za povezivanje s vanjskim uređajima. Preporučuje se da prije postavljanja i pričvršćivanja zidnog nosača priključite sve kabele.

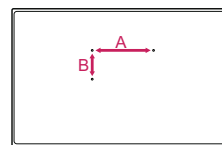

**OPREZ**

- Prije montiranja televizora na zid odvojite postolje od televizora tako da izvedete postupak postavljanja postolja obrnutim redoslijedom.

**NAPOMENA**

- Prilikom montiranja zidnog nosača koristite isporučenu naljepnicu ili zaštitni poklopac. Naljepnica ili zaštitni poklopac sprječavaju nakupljanje prašine i prljavštine na otvoru. (Samo ako su naljepnica ili poklopac isporučeni)

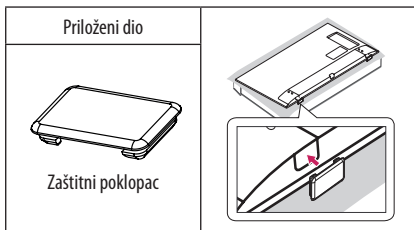
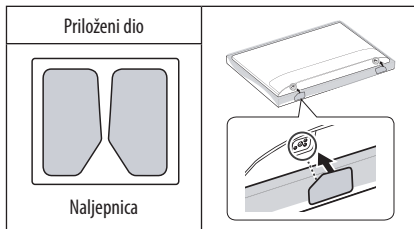
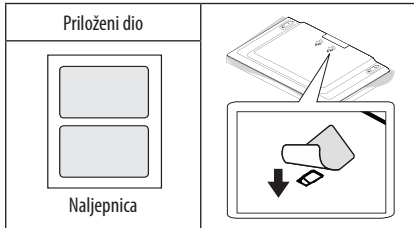

- Prilikom montiranja zidnog nosača preporučuje se da ljepljivom trakom blokirate otvor na postolju kako bi se spriječilo da u otvor dospiju prašina ili kukci. (Ovisno o modelu)

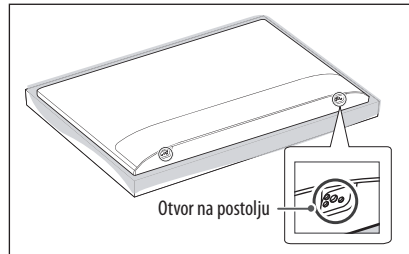

- Prilikom pričvršćivanja zidnog nosača na televizor umetnite odstoynike zidnog nosača u otvore za montažu na televizoru kako biste podesili okomiti kut televizora. (Samo ako je navedeni dio priložen)

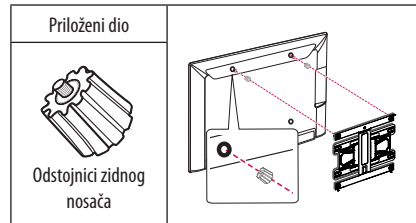

- Ovisno o obliku postolja, upotrijebite alat s ravnim nastavkom ili uklonite poklopac postolja kako je prikazano u nastavku. (npr. odvijač s ravnim nastavkom) (Samo ako je navedeni dio priložen)

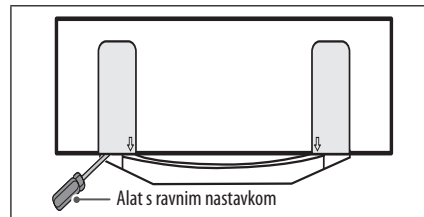

## Priključivanje (obavijesti)

Za odabir vanjskog uređaja priključite vanjske uređaje na televizor i promijenite načine ulaza. Dodatne informacije o priključivanju vanjskog uređaja potražite u priručniku svakog uređaja.

Dostupni vanjski uređaji su: HD prijemnici, DVD uređaji, videorekorderi, USB memorije, računala, uređaji za igru i drugi vanjski uređaji.

### ! NAPOMENA

- Priključak vanjskog uređaja može se razlikovati ovisno o modelu.
- Priključite vanjske uređaje na televizor bez obzira na redoslijed priključaka na televizoru.
- Ako snimate televizijski program pomoću DVD snimača ili videorekordera, kabel za ulazni televizijski signal obavezno uključite u televizor preko DVD snimača ili videorekordera. Dodatne informacije o snimanju potražite u priručniku priključenog uređaja.
- Upute za rukovanje potražite u priručniku vanjskog uređaja.
- Ako na televizor priključujete igraću konzolu, koristite kabel koji ste dobili s igraćom konzolom.
- U PC načinu rada može doći do šuma koji je povezan s razlučivošću, okomitim uzorkom, kontrastom ili svjetlinom. Ako postoji šum, promijenite izlaznu razlučivost računala, promijenite stopu osvježavanja ekrana ili podesite svjetlinu i kontrast slike u izbornik SLIKA kako biste postigli jasnu sliku.
- U PC načinu rada neke postavke razlučivosti možda neće pravilno funkcionirati, ovisno o grafičkoj kartici.

## Priključivanje antene

Priključite televizor u zidnu antensku utičnicu pomoću RF kabela (75 Ω).

- Ako želite koristiti više od 2 televizora, upotrijebite razdjelnik signala.
- Ako je kvaliteta slike loša, ugradite pojačalo signala kako biste postigli bolju kvalitetu slike.
- Ako je kvaliteta slike slaba iako koristite antenu, pokušajte je okrenuti u pravom smjeru.
- Antenski kabel i pretvarač ne isporučuju se s proizvodom.
- Podržani DTV zvuk: MPEG, Dolby Digital, Dolby Digital Plus, HE-AAC

## Priključivanje satelitskog tanjura

(Samo satelitski modeli)

Povežite televizor sa satelitskim tanjrom putem satelitske utičnice koristeći satelitski RF kabel (75 Ω).

## Povezivanje CI modula

(Ovisno o modelu)

Za pregled kodiranih usluga (koje se naplaćuju) u digitalnom načinu rada.

- Provjerite je li CI modul u utor za PCMCIA karticu umetnut u pravom smjeru. Ako modul nije ispravno umetnut, može doći do oštećenja na televizoru i utoru za PCMCIA karticu.
- Ako se na televizoru ne prikazuju videozapisi i audiozapisi kad je priključen CI+ CAM, kontaktirajte davatelja zemaljskih/kabelskih/satelitskih usluga.

## USB priključak

Neka USB čvorišta možda neće raditi. Ako USB uređaj povezan putem USB čvorišta nije prepoznat, izravno ga priključite na USB priključak televizora.

## Ostale veze

Priključite TV na vanjske uređaje. Za sliku i zvuk najbolje kvalitete priključite vanjski uređaj i TV putem HDMI kabela. Odvojeni kabel ne isporučuje se u kompletu.

### ! NAPOMENA

- Podržani HDMI zvučni format :  
Dolby Digital (32 kHz, 44,1 kHz, 48 kHz),  
DTS (44,1 kHz, 48 kHz),  
PCM (32 kHz, 44,1 kHz, 48 kHz, 96 kHz, 192 kHz)
- (Ovisno o modelu)

# Daljinski upravljač

(Ovisno o modelu)

Opisi u ovom priručniku temelje se na gumbima daljinskog upravljača. Pažljivo pročitajte ovaj priručnik i ispravno koristite televizor.

Kada mijenjate baterije, otvorite poklopac za baterije, zamijenite ih (1,5 V AAA) tako da odgovaraju (+) (-) polu kako prikazuje oznaka u odjeljku za baterije, a zatim vratite poklopac na mjesto. Baterije izvadite redoslijedom obrnutim od redosljeda umetanja.

Daljinski upravljač obavezno usmjerite prema senzoru daljinskog upravljača na televizoru.

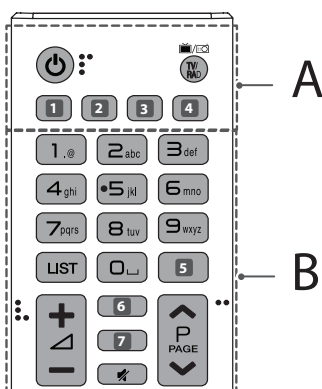

## A

**⏻ (NAPAJANJE)** Uključivanje i isključivanje televizora.

**TV/RAD** Odabir radijskog, televizijskog ili DTV programa.

**1, 4** **(ULAZ)** Promjena izvora ulaznog signala. (Ovisno o modelu)

**1, 4** **SUBTITLE** Prikazuje željene podnaslove ili titlove u digitalnom načinu rada. (Ovisno o modelu)

**2** **(Brze postavke)** Pristup brzim postavkama. (Ovisno o modelu)

**2** **AD** Pritiskom na gumb AD omogućuju se ZVUK opisi. (Ovisno o modelu)

**3** **INFO** Pregledava informacije o trenutnom programu i zaslonu. (Ovisno o modelu)

**3** **LIVE ZOOM** Zumiranjem odabranog područja možete ga prikazati preko cijelog zaslona. (Ovisno o modelu)

**3** **RATIO** Promjena veličine slike. (Ovisno o modelu)

## B

**Brojčane tipke** Unos brojeva.

**Gumbi sa slovima** Unos slova. (Ovisno o modelu)

**LIST** Pristup spremljenom popisu kanala ili programa.

**⏪ (Razmak)** Otvara prazno mjesto na zaslonskoj tipkovnici. (Ovisno o modelu)

**5, 7** **GUIDE** Prikazuje vodič programa. (Ovisno o modelu)

**5** **Q.VIEW** Povratak na posljednji gledani program. (Ovisno o modelu)

**+ / -** Prilagodba glasnoće.

**6** **INFO** Pregledava informacije o trenutnom programu i zaslonu. (Ovisno o modelu)

**6, 7** **(PRETRAŽIVANJE)** Pretraživanje sadržaja poput TV programa, filmova i drugih videozapisa ili pretraživanje Interneta unosom pojma za pretraživanje u okvir za pretraživanje. (Ovisno o modelu)

**6** **FAV** Pristup popisu omiljenih programa. (Ovisno o modelu)

**⏻ (ISKLUČIVANJE ZVUKA)** Isključivanje svih zvukova.

**^ P v** Kretanje kroz spremljene programe.

**^ PAGE v** Prelazak na prethodni ili sljedeći zaslon.

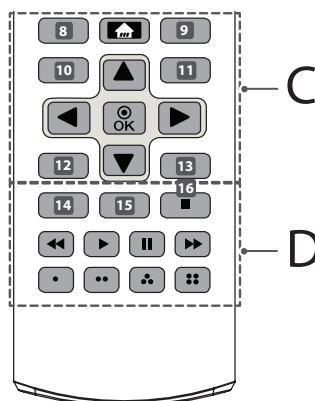

## C

- 8** **RECENT** Prikaz prethodno gledanih kanala. (Ovisno o modelu)
- 8**, **9**, **10**, **11**, **12**, **13** **Tipke teleteksta** (≡ **TEXT**, **T.OPT**) Te se tipke koriste za upravljanje teletekstom. (Ovisno o modelu)
- 10** (POČETNO) Pristup početnom izborniku.
- 9** **LIVE MENU** Prikaz popisa Preporučeno, Program, Pretraživanje i Snimljeno. (Ovisno o modelu)
- 10**, **12** **BACK** Povratak na prethodnu razinu. (Ovisno o modelu)
- 10** **Brze postavke** Pristup brzim postavkama. (Ovisno o modelu)
- 11**, **13** **EXIT** Izlaz iz prikaza na zaslonu i povratak na gledanje programa. (Ovisno o modelu)
- 11** **Q.MENU** Pristup brzim izbornicima. (Ovisno o modelu)
- Navigacijske tipke (gore/dolje/lijevo/desno)** Kretanje kroz izbornike ili opcije.
- OK** Odabir izbornika ili opcija i potvrda unosa.

## D

- 14** **AD** Pritiskom na gumb AD omogućuju se ZVUK opisi. (Ovisno o modelu)
- 14** **INFO** Pregledava informacije o trenutnom programu i zaslonu. (Ovisno o modelu)
- 15** **REC/\*** Početak snimanja i prikaz izbornika snimanja. (Samo za modele koji podržavaju Time Machine<sup>eReady</sup>) (Ovisno o modelu)
- 15** **LIVE ZOOM** Zumiranjem odabranog područja možete ga prikazati preko cijelog zaslona. (Ovisno o modelu)
- 15** **SLEEP** Postavljanje vremena isključivanja. (Ovisno o modelu)
- 15** **APP/\*** Odabire izvor MHP izbornika. (Ovisno o modelu)
- 16** **LIVE TV** Povratak na TV uživo. (Ovisno o modelu)
- Upravljačke tipke** (■, ►, II, ◀, ▶) Imate pristup premium sadržajima, videosadržajima i uređajima koji podržavaju SIMPLINK.
- Tipke u boji** Pomoću njih možete pristupiti posebnim funkcijama u određenim izbornicima.
- (●): Crveni, (●●): Zeleni, (●): Žuti, (●●): Plavi

## Licence

Podržane licence mogu se razlikovati ovisno o modelu. Za dodatne informacije o licencama posjetite [www.lg.com](http://www.lg.com).



## Obavijest s informacijama o softveru s otvorenim izvornim kodom

Za pristup otvorenom kodu prema licencama GPL, LGPL, MPL i ostalim licencama za softver s otvorenim kodom sadržan u ovom uređaju posjetite <http://opensource.lge.com>.

Osim izvornog koda, možete preuzeti sve predmetne uvjete licence, izjave o odricanju odgovornosti i napomene o autorskim pravima.

LG Electronics isporučit će vam otvoreni izvorni kod na CD-ROM mediju pri čemu će se naplatiti dostava takvog medija (tj. trošak nabave medija, poštarina i dostava) ako e-poštom uputite zahtjev na [opensource@lge.com](mailto:opensource@lge.com). Ta ponuda vrijedi tri (3) godine od datuma nabave proizvoda.

## Postavljanje vanjskog upravljačkog uređaja

Informacije o postavljanju vanjskog upravljačkog uređaja potražite na [www.lg.com](http://www.lg.com).

## Rješavanje problema

Ne mogu upravljati televizorom pomoću daljinskog upravljača.

- Provjerite senzor daljinskog upravljača i pokušajte ponovno.
- Provjerite postoji li neka prepreka između televizora i daljinskog upravljača.
- Provjerite rade li baterije i jesu li ispravno umetnute (⊕ na ⊕, ⊖ na ⊖).

Nema slike ni tona.

- Provjerite je li uređaj uključen.
- Provjerite je li kabel za napajanje priključen na zidnu utičnicu.
- Provjerite je li sve u redu sa zidnom utičnicom tako da u nju uključite neki drugi uređaj.

Televizor se iznenada isključuje.

- Provjerite postavke kontrole napajanja. Možda je prekinut dovod napajanja.
- Provjerite je li značajka **Mjerač vremena gašenja / Mjerač isključen** aktivirana u postavkama za **Mjerači**.
- Ako nema signala kada se televizor uključuje, automatski će se isključiti nakon 15 minuta bez aktivnosti.

Prilikom povezivanja s računalom (HDMI) na zaslonu se prikazuje poruka 'Nema signala' ili 'Neodgovarajući format'.

- Isključite i ponovno uključite televizor koristeći daljinski upravljač.
- Ponovo priključite HDMI kabel.
- Ponovno pokrenite računalo dok je televizor uključen.

## Specifikacije

Specifikacije modula za bežični LAN

- Budući da se frekvencijski pojasi kanala mogu razlikovati ovisno o zemlji, korisnik ne može mijenjati niti prilagođavati radnu frekvenciju. Proizvod je konfiguriran sukladno tablici regionalnih frekvencija.
- Uređaj se iz sigurnosnih razloga prilikom montiranja i rada treba nalaziti najmanje 20 cm od korisnika.

Specifikacije modula za bežični LAN (TWFM-B006D)	
Standard	IEEE802.11a/b/g/n
Frekventni raspon	Izlazna snaga (maks.)
2.400 do 2.483,5 MHz	14 dBm
5.150 do 5.250 MHz	12,5 dBm
5.725 do 5.850 MHz (Za države izvan EU)	15,5 dBm

CI modul (Š x V x D)		100,0 mm x 55,0 mm x 5,0 mm
Uvjeti u okruženju	Radna temperatura	0 °C do 40 °C
	Radna vlažnost	Manja od 80 %
	Temperatura za skladištenje	-20 °C do 60 °C
	Vlažnost skladišta	Manja od 85 %

	Digitalna televizija	Analogna televizija
Televizijski sustav	DVB-T/T2* DVB-C DVB-S*/S2*	PAL/SECAM B/G/I/D/K, SECAM L/L'
Pokrivenost programa	VHF, UHF, C-Band*, Ku-Band*	VHF : E2 do E12 UHF : E21 do E69 CATV : S1 do S20 HYPER : S21 do S47
Maksimalan broj programa koji se mogu spremiti	6.000	2.000 (LH57**) 3.000 (LH59**, LH60**, LH61**)
Impedancija vanjske antene	75 Ω	

\* Samo modeli koji podržavaju DVB-T2/C/S/S2.

AC/DC adapter	<b>32LH57**, 32LH59**</b>
	Proizvođač : APD Model : DA-48G19 Proizvođač : Lien Chang Model : LCAP45
	Ulaz : AC 100 - 240 V ~ 50/60 Hz Izlaz : DC 19 V --- 2,53 A





MANUALI I PËRDORIMIT

## Siguria dhe referencat

LED TV\*

\* Televizori LED LG ka ekran LCD me drita të pasme LED.

Lexojeni me kujdes këtë manual përpara se të vini në përdorim pajisjen dhe mbajeni për referencë në të ardhmen.

[www.lg.com](http://www.lg.com)

## Udhëzimet mbi sigurinë

Ju lutemi, lexojini me kujdes masat paraprahe për sigurinë, para se të përdorni produktin.



### **⚠️ PARALAJMËRIM**



Mos e vendosni TV-në dhe telekomandën në mjediset si më poshtë:

- Në një vend të ekspozuar drejtpërdrejt ndaj rrezeve të diellit
- Në një vend me shumë lagështirë, si p.sh. në banjë
- Pranë një burimi nxehtësie si p.sh. pranë sobave dhe pajisjeve të tjera që prodhojnë nxehtësi
- Pranë tryezave të kuzhinës ose lagështuesve ku mund të ekspozohen lehtësisht ndaj avullit ose vajit
- Në një ambient të ekspozuar ndaj shiut ose erës
- Pranë enëve me ujë si p.sh. vazot

Në të kundërt, kjo mund të shkaktojë zjarr, goditje elektrike, keqfunksionim ose deformim të produktit.



Mos e vendosni produktin aty ku mund të ekspozohet ndaj pluhurit. Kjo mund të shkaktojë rrezik zjarri.

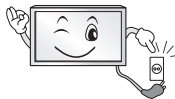

Shkëputeni pajisjen nga priza. Spina duhet të mbetet e gatshme për përdorim.



Mos e prekni spinën me duar të lagura. Gjithashtu, nëse kunjat e spinës janë të lagura ose të mbuluara me pluhur, thajeni spinën plotësisht ose largoni pluhurin. Ju mund të pësoni elektrohok për shkak të lagësisë së tepërt.



Kujdesuni që ta lidhni kablлон e rrymës elektrike në korrent të tokëzuar. (Përveç pajisjeve që nuk janë të tokëzuara.) Mund të pësoni elektrohok ose të lëndoheni.



Fiksioni plotësisht kablлон elektrike. Nëse kablloja elektrike nuk është fiksuar krejtësisht, mund të shpërthejë zjarr.



Sigurohuni që kordoni elektrik të mos bjerë në kontakt me objekte të nxehta si p.sh. me një ngrohës. Kjo mund të shkaktojë rrezik zjarri ose goditjeje elektrike.

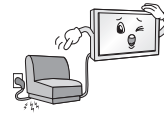

Mos vendosni objekte të rënda ose dhe vetë produktin mbi kablлот elektrike. Në të kundërt, kjo mund të shkaktojë zjarr ose goditje elektrike.



Përthyejeni kablлон e antenës ndërmjet pjesës së brendshme dhe të jashtme të ndërtesës për të shmangur depërtimin e shiut. Kjo mund të shkaktojë dëmtim nga uji brenda produktit dhe mund të japë goditje elektrike.



Kur të montoni TV-në në mur, sigurohuni që të mos e instaloni TV-në duke e varur kablлон elektrike dhe atë të sinjalit mbrapa TV-së. Kjo mund të shkaktojë zjarr, goditje elektrike.

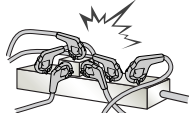

Mos lidhni shumë pajisje elektrike në një spinë të vetme me disa ndarje. Në të kundërt, kjo mund të shkaktojë zjarr për shkak të mbinxehjes.

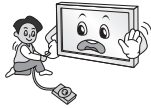

Mos e hidhni produktin dhe mos lejoni të bjerë kur të lidhni pajisjet e jashtme. Në të kundërt, kjo mund t'ju shkaktojë lëndim ose mund të dëmtojë produktin.



Mbajeni materialin kundër lagështisë të paketimit ose ambalazhimin prej vinili larg nga fëmijët. Materiali kundër lagështisë është i dëmshëm nëse gëlltitet. Nëse gëlltitet pa dashje, detyrojeni personin ta vjellë dhe shkoni në spitalin më të afërt. Gjithashtu, paketimi prej vinili mund të shkaktojë mbytje. Mbajeni larg nga fëmijët.



Mos i lejoni fëmijët të ngjiten ose të varen te TV-ja. Në të kundërt, TV-ja mund të bjerë, gjë që mund të shkaktojë lëndime të rënda.



Hidhni me kujdes bateritë e përdorura për të shmangur gëlltitjen e tyre nga fëmijët. Nëse ndodh që fëmija t'i gëlltisë, dërgojeni menjëherë të doktori.



Mos vendosni përcjellës (p.sh., një shufër metalike) në njërën anë të kordonit elektrik kur ana tjetër është e lidhur me prizën në mur. Gjithashtu, mos e prekni kabllon elektrike menjëherë pasi e keni lidhur me prizën në mur. Ju mund të pësoni elektrohok. (Në varësi të modelit)



Mos vendosni ose mos ruani substanca të ndezshme pranë produktit. Përdorimi pa kujdes i substancave të ndezshme paraqet rrezik zjarri ose shpërthimi.



Mos hidhni mbi produkt objekte metalike, si p.sh monedha, karfca flokësh, shkopinj të hollë ose tela apo objekte të ndezshme, si p.sh letra dhe shkrepëse. Fëmijët duhet të bëjnë kujdes të veçantë. Mund të ndodhë goditje elektrike, zjarr ose lëndim. Nëse te produkti hidhet një objekt i huaj, hiqeni kordonin elektrik dhe kontaktoni qendrën e shërbimit.



Mos spërkasni ujë mbi produkt ose ta fërkoni atë me një substancë të ndezshme (hollues ose benzen). Mund të shkaktohet një aksident zjarri ose goditjeje elektrike.



Mos lejoni që produkti të goditet ose që të bien objekte të ndryshme, dhe mos rrëzoni asgjë mbi ekran. Ju mund të lëndoheni ose produkti mund të dëmtohet.



Mos e prekni kurrë këtë produkt ose antenën gjatë një stuhie me bubullima ose vetëtimta. Ju mund të pësoni elektrohshok.

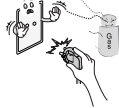

Mos e prekni kurrë prizën në mur kur ka rrjedhje gazi, hapni dritaret që të ajroset. Kjo mund të shkaktojë zjarr ose djegie nga një shkëndijë.



Mos e çmontoni, riparoni ose modifikoni produktin sipas dëshirës suaj. Mund të shkaktohet një aksident zjarri ose goditjeje elektrike. Kontaktoni me qendrën e shërbimit për kontroll, kalibrim ose riparim.



Nëse ndodh një nga këto, hiqeni produktin nga priza menjëherë dhe kontaktoni qendrën lokale të shërbimit.

- Produkti ka pësuar goditje
- Produkti është dëmtuar
- Në produkt kanë hyrë objekte të huaja
- Produkti ka lëshuar tym ose një erë të çuditshme

Kjo mund të shkaktojë zjarr ose goditje elektrike.



Nëse nuk keni ndërmend ta përdorni produktin për një kohë të gjatë, shkëputeni kordonin elektrik nga produkti. Pluhuri mund të shkaktojë zjarr ose prishja e izolimit mund të shkaktojë rrjedhje elektrike, goditje elektrike ose zjarr.



Aparati nuk duhet të ekspozohet pranë pikave ose spërkatjes, dhe mbi aparat nuk duhet të vendoset asnjë objekt i mbushur me lëngje, si p.sh. vazo.

Mos e vendosni produktin në mur nëse ka mundësi ekspozimi ndaj vajit ose avujve të vajit. Kjo mund ta dëmtojë produktin dhe të shkaktojë rrëzimin e tij.



Nëse në produkt (p.sh. ushqyes, kordon elektrik, televizor) hyn ujë apo ndonjë substancë tjetër, hiqe nga priza dhe kontakto menjëherë qendrën e shërbimit. Përndryshe, mund të shkaktohet zjarr ose goditje elektrike.

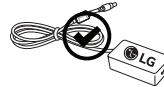

Përdor vetëm ushqyes të autorizuar dhe kordon elektrik të miratuar nga LG Electronics. Përndryshe, mund të shkaktohet zjarr, goditje elektrike, defekt ose deformim i produktit.



Mos e zbrërthe kurrë ushqyesin apo kordonin elektrik. Mund të shkaktohet zjarr ose goditje elektrike.



Bëni kujdes kur përdorni përshtatësin, që të evitoni goditjet e jashtme. Goditjet e jashtme mund ta dëmtojnë përshtatësin.

**! KUJDES**



Instalojeni produktin aty ku nuk ka valë radioje.

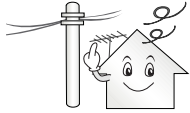

Duhet të ketë distancë të mjaftueshme ndërmjet antenës së jashtme dhe linjave elektrike për të shmangur që e para të prekë të dytën edhe në rast se antena do të bjerë. Kjo mund të shkaktojë goditje elektrike.



Mos e instaloni produktin në vende si p.sh. në raftë të paqëndrueshme ose në sipërfaqe të pjerrëta. Gjithashtu, shmangni vendet ku ka dridhje ose aty ku produkti nuk mund të mbështetet plotësisht. Në të kundërt, produkti mund të bjerë ose të rrëshqasë, gjë që mund t'ju shkaktojë lëndim ose mund të dëmtojë produktin.

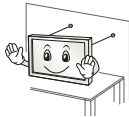

Nëse e instaloni TV-në mbi një mbështetëse, duhet të merrni masa që të shmangni përmbysjen e produktit. Në të kundërt, TV-ja mund të bjerë, gjë që mund të shkaktojë lëndim.

Nëse keni ndërmend që ta montoni pajisjen në mur, lidhni ndërfaqen e montimit në mur VESA (pjesët fakultative) në pjesën e pasme të pajisjes. Kur e instaloni TV-në për montim në mur (pjesët fakultative), bashkoheni me kujdes në mënyrë që të mos bjerë.

Përdorni vetëm pjesët shtesë / aksesoret që specifikohen nga prodhuesi.



Kur të instaloni antenën, konsultohuni me një punonjës shërbimi të kualifikuar. Kjo mund të shkaktojë rrezik zjarri ose goditjeje elektrike.

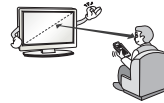

Ne rekomandojmë që të mbani një distancë prej të paktën sa 2 ose 7-fishi i madhësisë së ekranit kur shikoni TV. Nëse shikoni TV për një kohë të gjatë, kjo mund të shkaktojë turbullim në shikim.

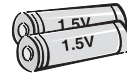

Përdorni vetëm llojin e specifikuar të baterisë. Kjo mund të shkaktojë dëmtim të telekomandës.

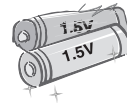

Mos i përzieni bateritë e reja me bateritë e vjetra. Kjo mund të shkaktojë mbinxehjen e baterive dhe rrjedhjen e tyre.

Bateritë nuk duhet të ekspozohen ndaj nxehtësisë së tepërt, p.sh. mbajini larg dritës së drejtpërdrejtë të diellit, vatrave të hapura të zjarrit dhe ngrohësve elektrikë.

MOS i vendosni bateritë e paringarkueshme në pajisjen e ngarkimit.



Sigurohuni që të mos ketë objekte ndërmjet telekomandës dhe sensorit të saj.



Sinjali nga telekomanda mund të ndërpritet nga drita e diellit ose nga një dritë tjetër e fortë. Në këtë rast, errësojeni dhomën.

SHIP



Kur të lidhni pajisjet e jashtme, të tilla si konsolat e videojërave, sigurohuni që kabllot e lidhjes të jenë mjaftueshëm larg. Në të kundërt, produkti mund të bjerë, gjë që mund t'ju shkaktojë lëndim ose mund të dëmtojë produktin.



Mos e ndizni/fikni produktin duke vënë ose hequr spinën nga priza. (Mos e përdorni prizën elektrike si çelës.) Kjo mund të shkaktojë defekt mekanik ose mund të japë goditje elektrike.



Ju lutemi, ndiqni udhëzimet e mëposhtme për instalim për të parandaluar mbinxehjen e produktit.

- Distanca ndërmjet produktit dhe murit duhet të jetë më e madhe se 10 cm.
- Mos e instaloni produktin në një vend pa ventilim (p.sh., në një raft librash ose në dollap).
- Mos e instaloni produktin mbi tapet ose jastëk.
- Sigurohuni që vrima e ventilimit të mos jetë e bllokuar nga një mbulesë tavoline ose perde.

Në të kundërt, kjo mund të shkaktojë zjarr.

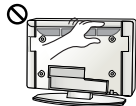

Kujdesuni që të mos i prekni vrimat e ventilimit kur jeni duke parë TV për një kohë të gjatë pasi ato mund të nxehen. Kjo gjë nuk ndikon te funksionimi apo performanca e produktit.

Kontrolloni vazhdimisht kabllon e pajisjes suaj, dhe nëse pamja e saj tregon dëmtim ose përkeqësim, shkëputeni atë, mos e përdorni më pajisjen dhe ndërrojeni kabllon me një pjesë këmbimi të njëjtë nga një riparues i autorizuar.

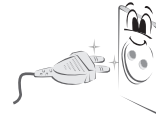

Parandaloni mbledhjen e pluhurit mbi kunjat e spinës ose mbi prizë. Kjo mund të shkaktojë rrezik zjarri.



Mbrojeni kordonin elektrik nga keqpërdorimi fizik ose mekanik, si p.sh. nga përdredhja, përkulja, pickimi, mbyllja e derës mbi të ose nga shkelja. Bëni kujdes të veçantë ndaj spinave, prizave në mur dhe pikës nga ku kabloja del nga pajisja.



Mos e shtypni fort me dorën tuaj ose mos e gërvishtni ekranin me një objekt të mprehtë, si p.sh. me thonj, laps ose stilolaps.



Shmangni preken e ekranit ose mbajtjen e gishtit (gishtave) mbi të për periudha të gjata kohore. Kjo mund të prodhojë disa efekte të përkohshme shtrembërimi në ekran.



Kur të pastroni produktin dhe komponentët e tij, fillimisht hiqeni nga priza dhe pastrojeni me një leckë të butë. Ushtrimi i forcës së tepërt mbi të mund të shkaktojë gërvishtje ose çngjyrim. Mos spërkatni ujë mbi të dhe mos e pastroni me leckë të njomë. Mos përdorni kurrë pastrues xhamash, shkëlqyes makine ose industrial, gërryes ose dyll, benzen, alkool, etj. i cili mund të dëmtojë produktin dhe panelin e tij. Në të kundërt, kjo mund të shkaktojë zjarr, goditje elektrike ose dëmtim të produktit (deformim, gërryerje ose thyerje).

Për sa kohë që kjo njësi është lidhur te priza AC në mur, ajo nuk shkëputet nga burimi i ushqimit AC madje edhe nëse e fikni këtë pajisje me ÇELËS.



Kur ta hiqni kabllo nga priza, kapeni nga spina dhe hiqeni. Nëse telat brenda kabllos së energjisë janë të shpëputur, kjo gjë mund të shkaktojë zjarr.



Kur të zhvendosni produktin, fillimisht sigurohuni që të jetë i fiksuar. Më pas, hiqini nga priza kabllo dhe energjisë, kabllo dhe antenës dhe të gjithë kabllo dhe lidhjes. TV-ja ose kordoni i energjisë mund të jenë dëmtuar, gjë që mund të përbëjë rrezik zjarri ose mund të shkaktojë goditje elektrike.



Lëvizja e produktit ose heqja e tij nga paketimi, duhet bërë nga dy persona, pasi produkti është i rëndë. Në të kundërt, kjo mund të shkaktojë lëndim.



Kalojini të gjithë shërbimin personalit të kualifikuar të shërbimit. Shërbimi nevojitet kur aparati është dëmtuar në ndonjë mënyrë, si p.sh. kur është dëmtuar kablloja e ushqimit me energji ose spina, kur është derdhur lëng ose kur kanë rënë objekte mbi aparat, kur aparati është ekspozuar ndaj shiut ose lagështisë, kur nuk funksionon normalisht ose kur është rrëzuar.



Nëse produkti është i ftohtë në të prekur, mund të ketë një "dritë" të vogël kur ai ndizet. Kjo është normale, nuk ka asnjë problem me TV-në.



Paneli është një produkt teknologjie me rezolucion nga dy milion në gjashtë milion pikëza. Ju mund të shikoni pika të vogla të zeza dhe/ose pika me ngjyrë të shndritshme (të kuqe, blu ose të gjelbër) me një madhësi prej 1 ppm në panel. Kjo nuk tregon keqfunksionim dhe nuk ndikon në performancën dhe në besueshmërinë e produktit. Ky fenomen ndodh gjithashtu në produktet e palëve të treta dhe nuk i nënshtrohet zëvendësimit ose rimbursimit.



Ju mund të vini re ndriçim dhe ngjyra të ndryshme të panelit, në varësi të këndit të shikimit (majtas/djathtas/lart/poshtë). Ky fenomen shfaqet për shkak të karakteristikës së panelit. Nuk lidhet me performancën e produktit dhe nuk ka të bëjë me keqfunksionimin.

Shfaqja e një figure të palëvizshme për kohë të gjata mund të shkaktojë mbetje figure. Evitoni shfaqjen e figurave të palëvizshme për kohë të gjata në ekranin e televizorit.

### Tingull i gjeneruar

Zhurme "kërcitëse": Zhurma kërcitëse që shfaqet kur jeni duke parë TV ose kur e fikni atë, gjenerohet nga një tkurrje termike plastike për shkak të temperaturës dhe lagështisë. Kjo zhurmë është e zakonshme për produktet ku kërkohet deformim termik. Gumëzhimë në qarkun elektrik/zukatje në panel: Gjenerohet një zhurmë e ulët prej qarkut të çelësit me shpejtësi të lartë i cili siguron një sasi të madhe energjie për të vënë në punë produktin. Kjo është në varësi të produktit. Ky tingull i gjeneruar nuk ndikon në performancën dhe besueshmërinë e produktit.

Mos përdor produkte me voltazh të lartë pranë televizorit (p.sh. mbytes elektrik mushkonjash). Kjo mund të shkaktojë avari të produktit.

# Përgatitja

## SHËNIM

- Nëse televizori ndizet për herë të parë pas mbërritjes nga fabrika, nisja e televizorit mund të marrë disa minuta. (Në varësi të modelit)
- Figura e shfaqur mund të ndryshojë nga TV-ja juaj.
- OSD-ja (afëshimi në ekran) e TV-së tuaj mund të ndryshojë pak nga ajo që shfaqet në këtë manual.
- Menytë dhe opsionet që disponohen mund të ndryshojnë nga burimi hyrës ose nga modeli i produktit që përdorni aktualisht.
- Kësaj TV-je mund t'i shtohen veçori të reja në të ardhmen.
- Artikujt që vijnë me produktin mund të ndryshojnë në varësi të modelit.
- Specifikimet e produktit ose përmbajtja e këtij manuali mund të ndryshohen pa njoftim paraprak për shkakë përmirësimi të funksioneve të produktit.
- Për një lidhje optimale, kabllo HDMI dhe pajisjet USB duhet të kenë trashësi më të vogël se 10 mm dhe gjerësi prej 18 mm. Përdorni një kabllo zgjatuese që mbështet USB 2.0 nëse kablloja USB ose njëسيا e memories USB nuk përputhen me portën e USB-së në TV.

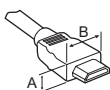

\*A ≤ 10 mm

\*B ≤ 18 mm

- Përdor kabllo të certifikuar me logon HDMI bashkëngjitur.
- Nëse nuk përdor kabllo të certifikuar HDMI, ekрани mund të mos shfaqet ose mund të ketë gabim lidhjeje. (Llojet e rekomanduara të kabllove HDMI)
  - Kabllo HDMI™ me shpejtësi të lartë (3 m e poshtë)
  - Kabllo HDMI™ me shpejtësi të lartë me Ethernet (3 m e poshtë)
- Përdorimi i nuklit të ferritit (Në varësi të modelit)
  - Përdor nuklin e ferritit për të reduktuar interferencat elektromagnetike në kordonin elektrik. Sille kordonin elektrik një herë mbi nuklin e ferritit.

[Ana e murit]

[Ana e televizorit]

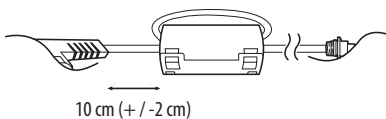

## KUJDES

- Mos përdorni artikujt të pamiruar për të garantuar sigurinë dhe jetëgjatësinë e produktit.
- Çdo dëm apo lëndim që shkaktohet nga përdorimi i artikujve të pamiruar nuk mbulohet nga garancia.
- Disa modele kanë një film të hollë ngjitur mbi ekran, i cili nuk duhet hequr.
- Kur të montoni mbajtësen e televizorit, vendoseni ekranin përmby mbi një tryezë me jastëkë ose në sipërfaqe të rrafshët, për ta mbrojtur ekranin nga gërvishjet.
- Sigurohu që vidat të jenë vendosur saktë dhe të jenë shtrënguar mirë. (Nëse nuk shtrëngohen mirë, televizori mund të anojë përpara pas instalimit.) Mos ushtrro shumë forcë dhe mos i shtrëngo vidat më shumë seç duhet; përndryshe, vida mund të dëmtohet dhe mund të mos shtrëngohet në mënyrën e duhur.

## Ngritja dhe zhvendosja e tv-së

Gjatë lëvizjes apo ngritjes së TV-së, lexoni në vijim se si të parandaloni gërvishjet apo dëmtimin e TV-së, si dhe në lidhje me transportin e sigurt pavarësisht llojit dhe madhësisë.

- Rekomandohet ta lëvizni TV-në në kuti ose në materialin e paketimit me të cilin erdhi fillimisht.
- Përpara se ta lëvizni apo ta ngrini TV-në, shkëputni kordonin elektrik dhe të gjitha kabllo.
- Kur mbani TV-në në krah, ekрани duhet të jetë në drejtim të kundërt me trupin tuaj në mënyrë që të mos gërvishet.



- Mbajeni fort pjesën e sipërme dhe të poshtme të kornizës së TV-së. Sigurohuni të mos e prekni pjesën transparente, altoparantit ose zonën e rrjetës së altoparantit.

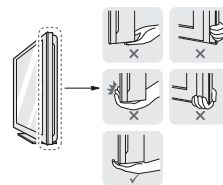

- Gjatë transportit të një TV-je të madh duhet të jenë të paktën 2 persona.
- Gjatë transportit të TV-së me duar, mbajeni TV-në sipas ilustrimit të mëposhtëm.

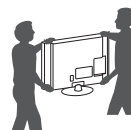



- Gjatë transportimit të TV-së, mos i shkaktoni tronditje apo dridhje të tepërta.
- Gjatë transportimit të TV-së, mbajeni drejt, mos e ktheni nga anët, as mos e anoni majtas apo djathtas.
- Mos ushtroni presion të tepërt që shkakton përthyerjen/përkuljen e kasës së kornizës, sepse mund të dëmtohet ekrani.
- Kur ta mbani televizorin, bëni kujdes të mos dëmtoni butonat e dalë për jashtë.

### **KUJDES**

- Shmangni gjithmonë preken e ekranit sepse mund të dëmtohet.
- Mos e lëviz televizorin duke e mbajtur nga lidhëset e kablove, pasi lidhëset mund të këputen dhe mund të lëndohesh apo të dëmtosh televizorin.

## Përdorimi i butonit

(Në varësi të modelit)





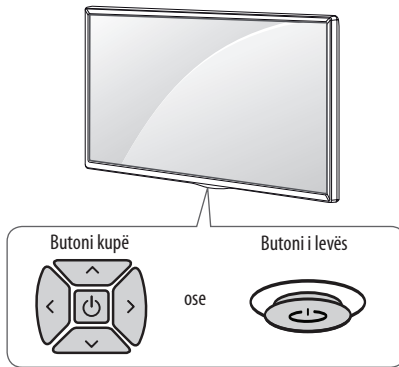

Mund thjeshtë të përdorësh funksionet e televizorit, duke shtypur ose lëvizur butonin.

### **SHËNIM**

- Seria LH57/59 nuk ka buton leve, por vetëm butona ndezjeje/fikjeje.







## Funksionet bazë

		Ndezja (Shtyp) Fikja (Shtyp dhe mbaj)
		Kontrolli i volumit
		Kontrolli i programeve

1 Të gjitha aplikacionet e hapura do të mbyllën dhe regjistrimet në ecuri e sipër do të ndalohen.

## Sistemimi i menyse

Kur televizori të jetë i ndezur, shtyp një herë butonin . Mund të rregullosh artikujt e menyse duke shtypur ose lëvizur butonat.

	Fikni televizorin.
	Spastron dritaret nga ekrani dhe kthehet në shikimin e televizorit.
	Ndryshon burimin e hyrjes.
	Hap menyne e cilësimeve.

## Montimi mbi tavolinë

1 Ngrijeni dhe anojeni TV-në mbi tavolinë në pozicionin drejt.

- Lini një hapësirë 10 cm (minimumi) nga muri për ajrosje të përshtatshme.

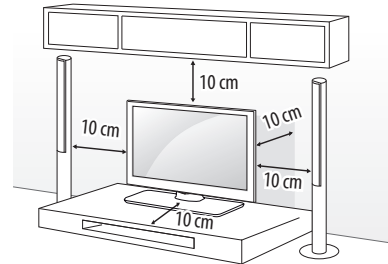

2 Lidhni kordonin elektrik me një prizë në mur.

### **KUJDES**

- Mos e vendosni TV-në pranë burimeve të nxehtësisë, sepse kjo mund të shkaktojë zjarr ose dëmtime të tjera.

## Sigurimi i tv-së në një mur

(Kjo veçori nuk disponohet në të gjitha modelet.)

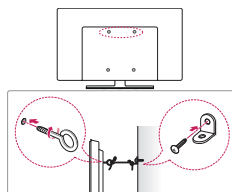

- 1 Futni dhe shtrëngoni bulonat me veshë, ose kapëset dhe bulonat e TV-së në pjesën e pasme të TV-së.
  - Nëse në pozicionin e bulonave me veshë janë futur bulona, në fillim hiqni bulonat.
- 2 Montoni kllapat e murit me bulona në mur. Përshtatni vendndodhjen e kllapës së murit dhe bulonave me veshë në pjesën e pasme të TV-së.
- 3 Lidhni mirë bulonat me veshë dhe kllapat e murit me një litar të fortë. Sigurohuni që litarin ta mbani horizontalisht me sipërfaqen e sheshtë.

### ! KUJDES

- Sigurohuni që fëmijët të mos ngjiten ose varen në TV.

### ! SHËNIM

- Përdorni një platformë ose mobilje të fortë dhe me gjerësi të mjaftueshme për të mbajtur TV-në.
- Mbërthyeset, bulonat dhe spangot nuk ofrohen. Mund të blini aksesore të tjerë nga shitësi vendas.

## Montimi në mur

Vendosni një kapëse për montim në mur në pjesën e pasme të TV-së dhe instalojeni me kujdes kapësen për montim mbi një mur të fortë pingul me dyshemenë. Kur ta vendosni TV-në në materiale të tjera ndërtimi, ju lutemi kontaktoni personelin e kualifikuar. LG rekomandon që montimi në mur të kryhet nga një instalues profesionist i kualifikuar. Rekomandojmë përdorimin e kllapave të montimit në mur të LG-së. Mbajtësja e murit e LG-së mund të lëvizet me lehtësi kur i ka kabllot të lidhura. Nëse nuk përdorni kllapa montimi në mur të LG-së, përdorni kllapa montimi në mur ku pajisja fiksohet mirë në mur me hapësirë të mjaftueshme për të lejuar lidhjen me pajisje të jashtme. Këshillohet t'i lidhni të gjitha kabllot përpara se të instaloni mbajtëse të palëvizshme muri.

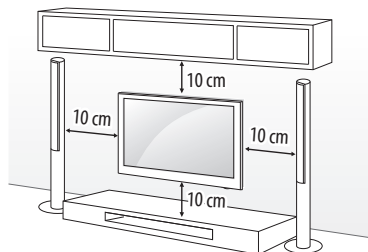

Sigurohuni që të përdorni vida dhe kllapa për montim në mur, të cilat përmbushin standardet VESA. Dimensionet standarde për kompletet për montim në mur përshkruhen në tabelën e mëposhtme.

### Blerje e veçantë (Kapëse për montim në mur)

<b>Modeli</b>	32/43LH57**	49LH57**	
	32/43LH59**	49LH59**	
	32/40/43LH60**	49/55LH60**	
	32/43LH61**	49/55LH61**	
<b>VESA (A x B) (mm)</b>	200 x 200	300 x 300	
<b>Vidë standarde</b>	M6	M6	
<b>Numri i vidave</b>	4	4	
<b>Kllapa montimi në mur</b>	LSW240B MSW240	LSW350B MSW240	
<b>Modeli</b>	55LH57**		
	55LH59**		
	<b>VESA (A x B) (mm)</b>	400 x 400	
	<b>Vidë standarde</b>	M6	
<b>Numri i vidave</b>	4		
<b>Kllapa montimi në mur</b>	LSW440B MSW240		

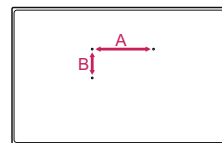

## KUJDES

- Hiq mbështetësen përpara vendosjes së televizorit në bazamentin për mur duke kryer në rend të kundërt hapat e montimit të mbështetëses.

## SHËNIM

- Kur instaloni klapën për montim në mur, përdorni etiketën ngjitëse ose mbulesën mbrojtëse që është dhënë me produktin. Etiketa ngjitëse ose mbulesa mbrojtëse do ta mbrojë hapjen nga grumbullimi i pluhurit dhe papastërtive. (Vetëm kur është dhënë etiketa ose mbulesa)

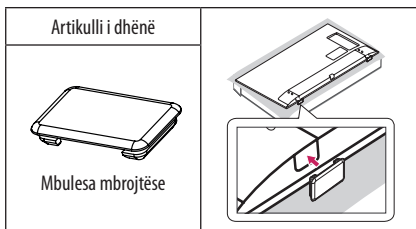
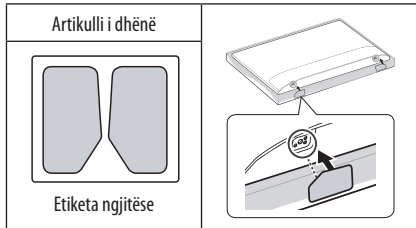
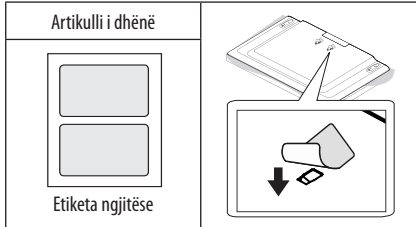

- Kur të instalosh suportin për montim në mur, rekomandohet të evitosh vrimën e mbështetëses për të parandaluar hyrjen e pluhurit dhe të insekteve me anë të një shiriti ngjitës. (Në varësi të modelit)

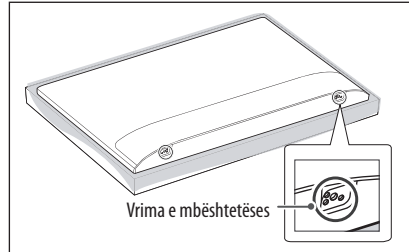

- Kur montoni klapën muri në televizor, futni bokullat për montim në mur në vrimat për montim në mur të televizorit për të rregulluar këndin vertikal të televizorit. (Vetëm kur jepet artikull nga formulari më poshtë)

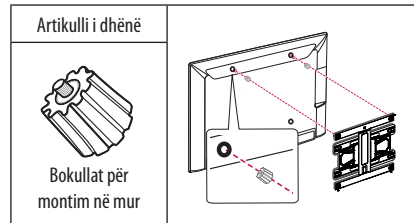

- Në varësi të formës së mbështetëses, përdorni një vegël të sheshtë për të hequr kapakun e mbështetëses siç ilustronhet më poshtë. (p.sh. kaçavidë të drejtë)  
(Vetëm kur jepet artikull nga formulari më poshtë)

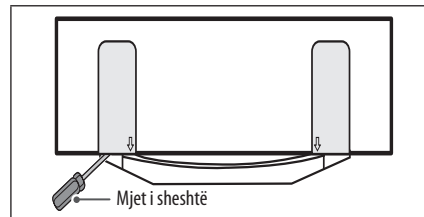

## Lidhjet (njoftime)

Lidhni disa pajisje të jashtme në TV dhe vendosni regjimet e hyrjes për të zgjedhur një pajisje të jashtme. Për më shumë informacione për lidhjen e pajisjes së jashtme, referojuni manualit të ofruar për çdo pajisje.

Pajisjet e jashtme të mundshme janë: marrësit HD, lexuesit DVD, VCR-të, sistemet audio, pajisjet e ruajtjes USB, PC, pajisjet e lojërave dhe pajisje të tjera të jashtme.

### ! SHËNIM

- Lidhja e pajisjes së jashtme mund të ndryshojë sipas modelit.
- Lidhni pajisjet e jashtme me TV-në, pavarësisht renditjes së portës së TV-së.
- Nëse regjistroni një program televiziv në një regjistruer DVD ose VCR, sigurohuni të lidhni kabllon e hyrjes së sinjalit të TV-së në TV nëpërmjet një regjistruesi DVD ose VCR. Për më shumë informacione për regjistrimin, referojuni manualit të ofruar me pajisjen e lidhur.
- Referojuni manualit të pajisjes së jashtme për udhëzimet e përdorimit.
- Nëse lidhni një pajisje lojërash në TV, përdorni kabllon që ofrohet me pajisjen e lojërave.
- Në regjimin PC, mund të ketë zhurmë që lidhet me rezolucionin, modelin vertikal, kontrastin dhe shkëlqimin. Nëse vihet re zhurmë, ndryshojeni daljen e PC-së në një rezolucion tjetër, ndryshoni shpejtësinë e rifreskimit në një shpejtësi tjetër ose rregulloni shkëlqimin dhe kontrastin në menunë FIGURA derisa të qartësohet figura.
- Në regjimin PC, disa cilësime të rezolucionit mund të mos funksionojnë siç duhet, në varësi të kartë grafike.

## Lidhja e antenës

Lidhni TV-në me një prizë të antenës në mur me një kablo RF (75 Ω).

- Përdorni ndarës sinjali për të lidhur më shumë se 2 televizorë.
- Nëse cilësia e figurës është e dobët, instaloni përforcues sinjali për ta përmirësuar.
- Nëse cilësia e figurës është e dobët me një antenë të lidhur, mundohuni ta vendosni antenën në drejtimin e duhur.
- Kabloja e antenës dhe konvertuesi nuk jepen me televizorin.
- Audioja e mbështetur DTV: MPEG, Dolby Digital, Dolby Digital Plus, HE-AAC

## Lidhja e antenës satelitore

(Vetëm modelet satelitore)

Lidhni TV-në me një antenë satelitore, me një prizë satelitore nëpërmjet një kabloje RF (75 Ω).

## Lidhja e modulit CI

(Në varësi të modelit)

Shikoni shërbimet e shifruara (me pagesë) në regjimin TV dixhital.

- Kontrolloni nëse moduli CI është futur në fole në kartës PCMCIA në drejtimin e duhur. Nëse moduli nuk është futur si duhet, kjo mund t'i shkaktojë dëm TV-së dhe folesë së kartës PCMCIA.
- Nëse televizori nuk jep video dhe audio kur lidhet CI+ CAM, kontaktoni me operatorin e shërbimit tokësor/kabllor/satelitor.

## Lidhja USB

Disa nyje USB mund të mos funksionojnë. Nëse nuk diktohet pajisja USB e lidhur me anë të nyjës USB, lidhni drejtpërdrejt me portën USB të televizorit.

## Lidhje të tjera

Lidhni televizorin me pajisjet e jashtme. Për cilësinë më të mirë të figurës dhe të zërit, lidhe pajisjen e jashtme dhe televizorin me kabllon HDMI. Nuk ofrohen kablo veçmas.

### ! SHËNIM

- Formati audio HDMI i mbështetur :  
Dolby Digital (32 kHz, 44,1 kHz, 48 kHz),  
DTS (44,1 kHz, 48 kHz),  
PCM (32 kHz, 44,1 kHz, 48 kHz, 96 kHz, 192 kHz)  
(Në varësi të modelit)

# Telekomanda

(Në varësi të modelit)

Përshkrimet në këtë manual bazohen në butonat e telekomandës. Lexojeni manualin me kujdes dhe përdorni TV-në siç duhet.

Për të ndërruar bateritë, hapni kapakun e baterisë, ndërroni bateritë (1,5 V AAA) duke përshtatur skajet ⊕ dhe ⊖ sipas etiketës brenda dhomëzës dhe mbylleni kapakun e baterisë. Për t'i hequr bateritë, bëni të kundërtën.

Sigurohuni që ta drejtoni telekomandën drejt sensorit të telekomandës në TV.

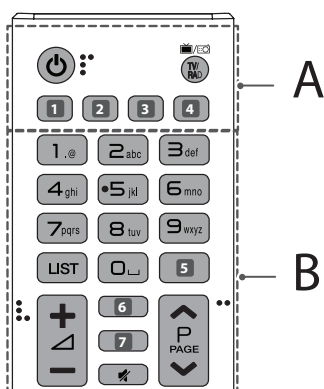

## A

**⏻ (ENERGJIA)** Bën ndezjen ose fikjen e TV-së.

**TV/RAD** Zgjedh programin Radio, TV dhe DTV.

**1, 4** **(HYRJA)** Ndryshon burimin e hyrjes. (Në varësi të modelit)

**1, 4** **SUBTITLE** Rivendos titrat tuaja të preferuara në regjimin dixhital. (Në varësi të modelit)

**2** **(Cilësimet e shpejta)** Hyn në Cilësimet e shpejta. (Në varësi të modelit)

**2** **AD** Me shtypjen e butonit AD, aktivizohet funksioni i përshkrimeve të audios. (Në varësi të modelit)

**3** **INFO** Shfaq informacionin e programit aktual dhe të ekranit. (Në varësi të modelit)

**3** **LIVE ZOOM** Duke zmadhuar zonën e zgjedhur, mund ta shfaqësh në pamje ekranin të plotë. (Në varësi të modelit)

**3** **RATIO** Ndryshon përmasat e figurës. (Në varësi të modelit)

## B

**Butonat me numra** Fut numrat.

**Butonat me shkronja** Vendosi shkronja. (Në varësi të modelit)

**LIST** Hap listën e kanaleve ose të programeve të ruajtura.

**⏪ (Shtëpirë)** Krijon një Shtëpirë boshe në tastierën në ekran. (Në varësi të modelit)

**5, 7** **GUIDE** Tregon drejtuesin e programeve. (Në varësi të modelit)

**5** **Q.VIEW** Kthehet te programi i parë më parë. (Në varësi të modelit)

**+ / -** Rregullon nivelin e vullmit.

**6** **INFO** Shfaq informacionin e programit aktual dhe të ekranit. (Në varësi të modelit)

**6, 7** **Q (KËRKIMI)** Kërko për materiale, si p.sh. programe televizive, filma dhe video të tjera ose kryej kërkim në internet duke dhënë termat për kërkim në fushën e kërkimit. (Në varësi të modelit)

**6** **FAV** Hyn në listën e programeve tuaj të preferuar. (Në varësi të modelit)

**🔊 (PA ZË)** Hesht të gjithë tingujt.

**^** **P** Lëviz nëpër programet e ruajtura.

**^** **PAGE** Lëviz në ekranin e mëparshëm ose pasardhës.

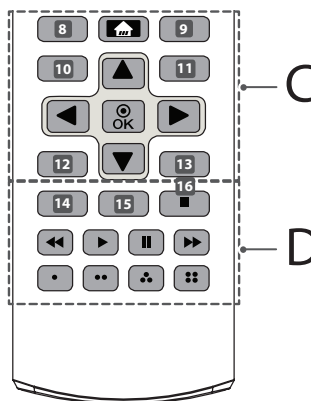

C

D

SHQIP

## C

- 8** **RECENT** Tregon historikun e mëparshëm. (Në varësi të modelit)
- 8**, **9**, **10**, **11**, **12**, **13** **Butonat e teletekstit** (☰ **TEXT**, **T.OPT**)  
Këta butona përdoren për teletekstin. (Në varësi të modelit)
- 10** (FAQA KRYESORE) Hyn në menyën kryesore.
- 9** **LIVE MENU** Shfaq listën Të rekomanduara, Programi, Kërko dhe Të regjistruara. (Në varësi të modelit)
- 10**, **12** **BACK** Kthehet në nivelin e mëparshëm. (Në varësi të modelit)
- 10** **⚙️ (Cilësimet e shpejta)** Hyn në Cilësimet e shpejta. (Në varësi të modelit)
- 11**, **13** **EXIT** Pastron paraqitjet në ekran dhe kthehet në shikimin e TV-së. (Në varësi të modelit)
- 11** **Q.MENU** Hyn në meny të shpejta. (Në varësi të modelit)
- Butonat e navigimit (lart/poshtë/majtas/djathtas)** Lëviz nëpër meny ose nëpër opsione.
- OK** Zgjedh meny të ose opsionet dhe konfirmon të dhënat tuaja.

## D

- 14** **AD** Me shtypjen e butonit AD, aktivizohet funksioni i përshkrimeve të audios. (Në varësi të modelit)
- 14** **ⓘ INFO** Shfaq informacionin e programit aktual dhe të ekranit. (Në varësi të modelit)
- 15** **•REC/•** Fillo regjistrimin dhe shfaq menyën e regjistrimit. (Vetëm për modelin me mbështetje për Time Machine<sup>Ready</sup>) (Në varësi të modelit)
- 15** **LIVE ZOOM** Duke zmadhuar zonën e zgjedhur, mund ta shfaqësh në pamje ekрани të plotë. (Në varësi të modelit)
- 15** **SLEEP** Çakton kohëmatësin e fikjes. (Në varësi të modelit)
- 15** **APP/•** Zgjedh burimin MHP të menysë së TV-së. (Në varësi të modelit)
- 16** **LIVE TV** Kthehuni te TV i DREJTPËRDREJTË. (Në varësi të modelit)
- Butonat e kontrollit** (⏏, ▶, ⏮, ⏪, ⏩, ⏭) Ke akses në materiale me pagesë, materiale video dhe pajisje që mbështesin "SIMPLINK".
- Butonat me ngjyra** Këto bëjnë të mundur përdorimin e disa funksioneve të veçanta në disa meny.
- (●): E kuqe, (●●): Jeshile, (●●●): E verdhë, (●●●●): Blu

## Licencat

Licencat e mbështetura mund të ndryshojnë sipas modelit. Për më shumë informacion rreth licencave, vizitoni [www.lg.com](http://www.lg.com).



## Njoftim për softuerin me burim të hapur

Për të përfutur kodin e burimit që ndodhet në këtë produkt, sipas GPL, LGPL, MPL dhe licencave të tjera të hapura të burimit, vizitoni faqen <http://opensource.lge.com>.

Përveç kodit të burimit, të gjitha kushtet e referuara të licencës, refuzimet për garanci dhe shënimet për të drejtën e autorit janë të disponueshme për shkarkim.

LG Electronics do t'ju sigurojë gjithashtu pajisjen e kodit burim të hapur në një CD-ROM me një tarifë që mbulon kostot për kryerjen e një dërgimi të tillë (si p.sh. koston e medias, dërgimin dhe transportimin) nëpërmjet një kërkesë me email te [opensource@lge.com](mailto:opensource@lge.com). Kjo ofertë është e vlefshme për tre (3) vjet që nga data e blerjes së këtij produkti.

## Konfigurimi i pajisjes së jashtme të kontrollit

Për të marrë informacion rreth konfigurimit të pajisjes së jashtme të kontrollit, vizitoni [www.lg.com](http://www.lg.com).

## Zgjidhja e problemeve

Televizori nuk mund të kontrollohet nga telekomanda.

- Kontrolloni sensorin e telekomandës së produktit dhe riprovoni.
- Kontrolloni nëse ka ndonjë pengesë midis produktit dhe telekomandës.
- Kontrolloni nëse bateritë funksionojnë ende dhe nëse janë instaluar siç duhet (⊕ në ⊕, ⊖ në ⊖).

Nuk nxjerr as figurë as zë.

- Kontrolloni nëse produkti është ndezur.
- Kontrolloni nëse kordoni elektrik është lidhur siç duhet me prizën.
- Kontrolloni nëse ka ndonjë problem me prizën duke lidhur produkte të tjera.

Televizori fiket papritmas.

- Kontrolloni cilësimet e kontrollit të energjisë. Thjesht mund të jetë ndërprerë rryma.
- Kontrolloni nëse të cilësimet **Kohëmatësi** është aktivizuar funksioni **Kohëmatësi i fikjes / Çaktivizimi i kohëmatësit**.
- Nëse nuk ka sinjal kur televizori është i ndezur, ky i fundit do të fiket automatikisht pas 15 minutash qëndrimi në gjendje joaktive.

Kur lidheni me PC-në (HDMI), afshohen mesazhet "S'ka sinjal" ose "Format i pavlefshëm".

- Fikni/ndizni TV-në me anë të telekomandës.
- Rilidhni kabllon HDMI.
- Rindizni PC-në me TV-në e ndezur.

## Specifikimet

Moduli me valë Specifikimet

- Duke qenë se kanalet e bandës mund të ndryshojnë sipas shtetit, përdoruesi nuk mund të ndryshojë apo të rregullojë frekuencën funksionale. Ky produkt është konfirruar për tabelës rajonale të frekuencave.
- Për t'u marrë parasysh nga përdoruesi, pajisja duhet të instalohet dhe të vihet në punë në një distancë prej së paku 20 cm midis pajisjes dhe trupit.

Specifikimet e modulit LAN (TWFM-B006D)	
Standard	IEEE802.11a/b/g/n
Shkalla e frekuencës	Fuqia në dalje (Maks.)
2400 në 2483,5 MHz 5150 në 5250 MHz 5725 në 5850 MHz (Për vendet jashtë BE-së)	14 dBm 12,5 dBm 15,5 dBm

Moduli "CI" (Gj x L x Th)		100,0 mm x 55,0 mm x 5,0 mm
Kushtet e mjedisit	Temperatura gjatë funksionimit	0 °C deri në 40 °C
	Lagështia gjatë funksionimit	Më pak se 80 %
	Temperatura gjatë ruajtjes	-20 °C deri në 60 °C
	Lagështia gjatë ruajtjes	Më pak se 85 %

SHËP

	Televizor dixhital	Televizor Analog
<b>Sistemi televiziv</b>	DVB-T/T2* DVB-C DVB-S*/S2*	PAL/SECAM B/G/I/D/K, SECAM L/L'
<b>Mbulimi i kanaleve</b>	VHF, UHF, C-Band*, Ku-Band*	VHF : E2 deri në E12 UHF : E21 deri në E69 CATV : S1 deri në S20 HYPER : S21 deri në S47
<b>Numri maksimal i kanaleve të ruajtshme</b>	6000	2000 (LH57**) 3000 (LH59**, LH60**, LH61**)
<b>Rezistenca e antenës së jashtme</b>	75 Ω	

\* Vetëm modelet që mbështesin DVB-T2/C/S/S2.

<b>Ushqyesi AC/DC</b>	<b>32LH57**, 32LH59**</b>
	Prodhuesi : APD Modeli : DA-48G19 Prodhuesi : Lien Chang Modeli : LCAP45
	Hyrja : AC 100 - 240 V ~ 50/60 Hz Dalja : DC 19 V --- 2,53 A





KORISNIČKI PRIRUČNIK

## Sigurnost i upućivanje

LED TV\*

\* LG LED TV posjeduje LCD ekran sa LED pozadinskim osvjetljenjem.

Pažljivo pročitajte korisnički priručnik prije rada s uređajem i zadržite ga za buduću upotrebu.

[www.lg.com](http://www.lg.com)

# Sigurnosne upute

Prije korištenja proizvoda, pažljivo pročitajte sljedeće sigurnosne upute.

## UPOZORENJE



Nemojte postavljati TV i daljinski upravljač u sljedeća okruženja:

- Lokacija izložena direktnoj sunčevoj svjetlosti
- Prostorija u kojoj ima puno vlage, npr. kupatilo
- U blizini nekog izvora toplote kao što je peć ili neki drugi uređaj koji stvara toplotu
- U blizini kuhinjskih pultova ili ovlaživača zraka gdje uređaj može biti lako izložen pari ili ulju
- Područje izloženo kiši ili vjetru
- U blizini posuda s vodom kako što su vaze za cvijeće

U suprotnom, može doći do požara, strujnog udara, kvara ili deformacije proizvoda.



Ne stavljajte uređaj na mjesta na kojima može biti izložen prašini. Na taj način možete izazvati požar.

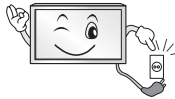

Glavni priključak napajanja je uređaj za prekidanje napajanja. Priključak mora uvijek biti dostupan.



Kabl za napajanje ne dodirujte mokrim rukama. Pored toga, ako je spoj kabla mokar ili prekriven prašinom, osušite kabl za napajanje u potpunosti ili obrišite prašinu s njega. Možete doživjeti strujni udar uslijed prekomjerne vlage.



Pazite da kabl za napajanje priključite na uzemljeni izvor. (Izuzev u slučaju uređaja koji nisu uzemljeni.) Možete doživjeti strujni udar ili pretrpiti povrede.



Kabl za napajanje učvrstite u potpunosti. Ako kabl za napajanje nije u potpunosti učvršćen, može izbiti požar.



Pazite da kabl za napajanje ne dolazi u kontakt sa vrućim predmetima kao što je grijalica. Postoji opasnost od požara ili strujnog udara.

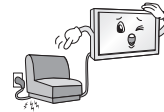

Nemojte stavljati neke teške predmete, ili sam proizvod, na kablove za napajanje. U suprotnom može doći do požara ili strujnog udara.



Savijte antenski kabl između unutrašnjeg i vanjskog dijela objekta kako biste spriječili ulazak kiše. To može dovesti do oštećenja unutar uređaja izazvanih prodorom vode i strujnog udara.



Prilikom postavljanja TV-a na zid, pazite da TV instalirate tako da kablovi za napajanje i prenos signala ne vise sa stražnjeg dijela TV-a. To može izazvati požar ili strujni udar.

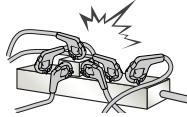

Nemojte priključivati previše električnih uređaja u jednu utičnicu sa više izlaza. Ako to učinite, može doći do požara izazvanog pregrijavanjem.

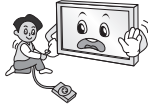

Nemojte ispuštati proizvod ili pustiti da se prevrne prilikom povezivanja eksternih uređaja. Ako to učinite, možete se povrijediti ili izazvati oštećenja na proizvodu.



Materijal u pakovanju za uklanjanje vlage ili plastičnu ambalažu držite van domašaja djece. Materijal za uklanjanje vlage je škodljiv u slučaju gutanja. Ukoliko ga neka osoba greškom proguta, prisilite tu osobu na povraćanje i odvedite je u najbližu bolnicu. Pored toga, plastična ambalaža može izazvati gušenje. Držite je van domašaja djece.



Ne dajte da se djeca penju po TV-u ili vješaju o njega. Ako to čine, TV se može prevrnuti i izazvati teške povrede.



Pažljivo odložite iskorištene baterije kako biste spriječili da ih djeca progutaju. U slučaju da to neko dijete ipak učini, odmah ga odvedite ljekaru.



Nemojte umetati neki provodnik (recimo metalni štapić) u jedan kraj kabela za napajanje dok je drugi kraj uključen u utičnicu. Dodatno, ne dodirujte kabl za napajanje odmah nakon što ga uključite u utičnicu. Možete doživjeti strujni udar. (Ovisno o modelu)



Nemojte stavljati ili pohranjivati zapaljive tvari u blizini uređaja. Postoji opasnost od eksplozije ili požara uslijed nemarnog rukovanja zapaljivim tvarima.



Nemojte ubacivati u uređaj metalne predmete kao što su novčići, šnale za kosu, štapići za jelo ili žica, niti zapaljive predmete kao što su papir i šibice. Djeca moraju biti posebno pažljiva. Mogu se povrijediti ili izazvati požar ili strujni udar. Ukoliko u uređaj dospije neki neželjeni predmet, isključite kabl za napajanje i obratite se servisnom centru.



Nemojte prska vodu po uređaju ili ga trljati nekom zapaljivom tvari (razrjeđivač ili benzen). Na taj način možete izazvati požar ili strujni udar.



Pazite da proizvod ne bude izložen nekom udaru ili da neki predmeti upadnu u proizvod i nemojte bilo šta ispuštati na ekran. Možete pretrpiti povrede ili izazvati oštećenja proizvoda.



Nikada nemojte dodirivati antenu proizvoda za vrijeme električnih munja ili olujne grmljavine. Možete doživjeti strujni udar.



Nikada nemojte dodirivati zidnu utičnicu u slučaju curenja plina; otvorite prostore i prozračite prostoriju. Može doći do požara ili opekotina uslijed varničenja.



Nemojte rasklapati, popravljati ili modificirati proizvod po vlastitom nahođenju. Na taj način možete izazvati požar ili strujni udar. Obratite se servisnom centru ako je potrebno izvršiti provjeru, kalibriranje ili popravak.



Ako se desi nešto od sljedećeg, odmah isključite uređaj iz napajanja i obratite se lokalnom servisnom centru.

- Uređaj je bio izložen udaru
- Uređaj je oštećen
- Strani predmeti su dospjeli u proizvod
- Iz uređaja se pojavio dim ili se osjetio neprijatan miris

To može izazvati požar ili strujni udar.



Ako nemate namjeru uređaj koristiti duže vrijeme, isključite kabl za napajanje iz uređaja. Prašina na uređaju može izazvati požar dok oštećena izolacija može izazvati curenje električne energije, strujni udar ili požar.



Uređaj se ne smije izlagati kapanju ili zapljuskivanju tekućinom niti se predmeti ispunjeni tekućinama, kao što su vaze, smiju stavljati na uređaj.

Nemojte montirati uređaj na zid ako tamo može biti lako izložen ulju ili isparavanju ulja. To može izazvati pad i oštećenje uređaja.



Ukoliko voda ili neka druga supstanca dospije u proizvod (npr. adapter za napajanje naizmjeničnom strujom, kabl za napajanje, TV), isključite kabl za napajanje i odmah pozovite servisni centar. U suprotnom može doći do požara ili strujnog udara.



Koristite samo adapter za napajanje naizmjeničnom strujom i kabl za napajanje koji je odobrila kompanija LG Electronics. U suprotnom, može doći do požara, strujnog udara, kvara ili deformacije proizvoda.



Ne rastavljajte adapter za napajanje naizmjeničnom strujom ili kabl za napajanje. To može izazvati požar ili strujni udar.



Budite oprezni prilikom rukovanja adapterom kako bi se spriječilo izlaganje udarcima izvana. Udarac izvana može oštetiti adapter.

**! OPREZ**



Instalirajte uređaj na mjestu na kom nema radijskih valova.

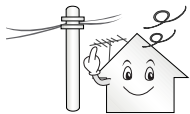

Između vanjske antene i kablova za napajanje treba biti dovoljno prostora kako antena ne bi dodirivala kable čak i u slučaju pada antene. To može izazvati strujni udar.



Nemojte instalirati uređaj na mjestima kao što su nestabilne police ili nagnute površine. Također izbjegavajte mjesta na kojima ima vibracija ili tamo gdje uređaj nema puni oslonac. U suprotnom, uređaj može pasti ili se prevrnuti i time izazvati povrede ili oštećenja na proizvodu.

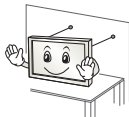

Ako TV instalirate na postolje, trebate poduzeti mjere kojima će se spriječiti prevrtanje proizvoda. U suprotnom, TV se može prevrnuti i izazvati teške povrede.

Ako uređaj namjeravate montirati na zid, pričvrstite sklop za montažu na zid prema VESA standardu (opcionalni dijelovi) na stražnji dio uređaja. Kada uređaj instalirate tako da koristi konzolu zidnog nosača (opcionalni dijelovi), pažljivo ga pričvrstite kako ne bi pao.

Koristite samo one spojeve / pribor koje je odobrio proizvođač.



Prilikom instaliranja antene, obratite se kvalificiranom serviseru. Postoji opasnost od požara ili strujnog udara.

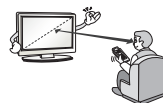

Prilikom gledanja TV-a, preporučujemo da održavate udaljenost od uređaja jednaku najmanje 2 do 7 dužina dijagonale ekrana. Ako TV gledate duži vremenski period, može vam se zamutiti vid.

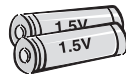

Koristite samo odgovarajući tip baterije. Postoji opasnost od oštećenja daljinskog upravljača.

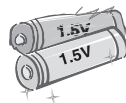

Ne miješajte nove i stare baterije. To može dovesti do pregrijavanja i curenja baterija.

Baterije se ne smije izlagati previsokim temperaturama, npr. držite dalje od direktne sunčeve svjetlosti, otvorenog kamina i električnih grijalica.

NE stavljajte baterije koje se ne mogu puniti u uređaj za punjenje.



Pazite da između daljinskog upravljača i njegovog senzora nema nikakvih predmeta.



Sunčeva svjetlost ili neka druga jaka svjetlost može poremetiti signal s daljinskog upravljača. Ako se to dešava, zamračite prostoriju.



Prilikom povezivanja vanjskih uređaja kao što su konzole za video igre, pazite da kablovi za povezivanje budu dovoljno dugi. U suprotnom, uređaj se može prevrnuti i time izazvati povrede ili oštećenja na proizvodu.



Nemojte uključivati ili isključivati uređaj uključivanjem ili isključivanjem priključka za napajanje u utičnicu ili iz nje. (Nemojte koristiti priključak za napajanje kao prekidač.) Tako možete izazvati mehanički kvar ili pretrpiti strujni udar.



Slijedite upute za instaliranje date u nastavku kako biste spriječili pregrijavanje proizvoda.

- Udaljenost uređaja od zida bi trebala biti veća od 10 cm.
- Nemojte instalirati uređaj na mjestu na kom nema prozračivanja (npr. na polici za knjige ili u ormaru).
- Nemojte instalirati uređaj na tepihu ili mekanoj podlozi.
- Pazite da neki stolnjak ili zavjesa ne blokiraju ventilacijske otvore. U suprotnom možete izazvati požar.

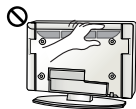

Kada TV gledate duže vrijeme, pazite da ne dodirujete ventilacijske otvore jer mogu biti vrući. To ne utiče na rad ili učinkovitost proizvoda.

Povremeno pregledajte kabl za napajanje uređaja i ako na njemu ima znakova oštećenja ili istrošenosti, isključite ga, prestanite koristiti uređaj i dajte da ovlašteni serviser kabl zamijeni predviđenim zamjenskim dijelom.



Ne dajte da se na priključcima utikača za napajanje ili utičnici nakuplja prašina. Na taj način možete izazvati požar.



Zaštitite kabl za napajanje od fizičkog ili mehaničkog oštećenja, kao što je uvrtnje, izvijanje, gnječenje, priklještenje u vratima ili gaženje. Obratite posebnu pažnju na priključke, utičnice i mjesto na kom kabl izlazi iz uređaja.



Ekran nemojte jako pritisnuti rukom ili oštrim ivicama, npr. noktom ili olovkom ili ga grebati.



Izbjegavajte da ekran duže vrijeme dodirujete ili držite prst(e) na njemu. Na taj način možete izazvati privremena izobličenja na ekranu.



Prilikom čišćenja uređaja i njegovih komponenata, prvo isključite napajanje i prebrišite uređaj mekanom krpom. Primjenom prekomjerne sile uređaj možete izgubiti ili izazvati promjene boje. Uređaj nemojte prskati vodom ili ga brisati mokrom krpom. Nikada nemojte koristiti sredstvo za čišćenje stakla, automobilsko ili industrijsko sjajilo, abrazivna sredstva ili vosak, benzen, alkohol itd. zbog mogućih oštećenja uređaja i njegovog ekrana. U suprotnom, može doći do požara, strujnog udara ili oštećenja proizvoda (deformacija, korozija ili pucanje).

Sve dok je uređaj priključen na zidnu utičnicu za naizmjeničnu struju, njegova veza s izvorom napajanja naizmjeničnom strujom nije prekinuta čak ni ako uređaj isključite prekidačem.



Prilikom isključivanja kabla, uzmite za priključak i izvucite ga. Ako žice u kablju za napajanje nisu spojene, može doći do požara.



Prilikom pomjeranja proizvoda pazite da prvo isključite napajanje. Zatim isključite kablove za napajanje, antenske kablove i sve kablove za povezivanje. TV uređaj ili kabl za napajanje mogu se oštetiti, što može izazvati opasnost od požara ili strujni udar.



Prilikom premještanja ili raspakivanja uređaja, radite uz pomoć druge osobe jer je uređaj težak. U suprotnom se možete povrijediti.



Za sve poslove servisiranja se obratite kvalificiranom servisnom osoblju. Servisiranje je neophodno kada je proizvod oštećen na bilo koji način, npr. ako je oštećen kabl ili priključak za napajanje, ako je na uređaj prosuta tekućina ili ako su u njega dospjeli neki predmeti, ako je uređaj izložen kiši ili vlazi, ako ne radi pravilno ili ako je ispušten prilikom nošenja.



Ako je uređaj hladan na dodir, može se pojaviti malo "treptanja" prilikom uključivanja. To je normalno, s uređajem je sve uredno.



Ekran je proizvod visoke tehnologije sa rezolucijom od dva miliona do šest miliona piksela. Moguće je da ćete na ekranu vidjeti crne tačkice i/ili svijetlo obojene tačkice (crvene, plave ili zelene) veličine 1 ppm. To ne ukazuje na kvar niti utiče na učinkovitost i pouzdanost uređaja. Ta pojava prisutna je i na uređajima trećih strana i ne podliježe zamjeni ili povratu novca.



Moguće je da ćete na ekranu uočiti različitu svjetlinu i boju ovisno o položaju gledanja (lijevo/desno/gore/dolje). Ta pojava se dešava zbog karakteristike samog ekrana. Ona nije povezana s radom proizvoda i ne predstavlja kvar.

Prikazivanje statične slike na ekranu duži vremenski period može dovesti do utiskivanja slike. Izbjegavajte dugotrajno prikazivanje statične slike na ekranu TV-a.

### Generirani zvuk

Šum "krckanja": šum koji se pojavljuje prilikom gledanja ili isključivanja TV-a nastaje toplotnim skupljanjem plastike uslijed temperature i vlažnosti. Taj zvuk je uobičajen za proizvode kod kojih je neophodno toplotno deformiranje. Zujanje električnog kola/ploče: zvuk slabog intenziteta nastaje uslijed rada kola za brzo preklapanje, koje doprema veliku količinu električne energije potrebne za rad proizvoda. On se razlikuje ovisno o proizvodu.

Generirani zvuk ne utiče na rad i pouzdanost TV uređaja.

Nemojte koristiti visokonaponske električne uređaje blizu TV aparata (npr. električnu mlatilicu za komarce). U suprotnom, može doći do kvara proizvoda.

## Priprema

### ! NAPOMENA

- Ako se TV uključuje prvi put nakon isporuke iz fabrike, pokretanje TV-a može potrajati nekoliko minuta. (Ovisno o modelu)
- Vaš TV uređaj se može razlikovati od onoga na slici.
- OSD (prikaz na ekranu) na vašem TV-u može se unekoliko razlikovati od onog koji je prikazan u ovom priručniku.
- Dostupne opcije i izbornici mogu se razlikovati ovisno o ulazu ili modelu proizvoda koji koristite.
- Ovom TV uređaju u budućnosti mogu biti dodane nove funkcije.
- Stavke isporučene uz vaš proizvod mogu se razlikovati ovisno o modelu.
- Specifikacije proizvoda ili sadržaj ovog priručnika mogu biti promijenjeni bez prethodne obavijesti uslijed nadogradnje funkcija proizvoda.
- Za optimalno povezivanje, HDMI kablovi i USB uređaji bi trebali imati obrube manje od 10 mm debljine i 18 mm širine. Koristite produžni kabl koji podržava USB 2.0 ako se USB kabl ili USB memorijski uređaj za pohranjivanje ne mogu uključiti u USB priključak na TV-u.

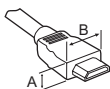

\*A ≦ 10 mm

\*B ≦ 18 mm

- Koristite certificirani kabl sa HDMI logotipom.
- Ako ne koristite certificirani HDMI kabl, možda se neće prikazati slika na ekranu ili može doći do pogreške u povezivanju. (Preporučene vrste HDMI kablova)
  - High-Speed HDMI™ kabl (3 m ili kraći)
  - High-Speed HDMI™ kabl sa Ethernetom (3 m ili kraći)
- Kako koristiti feritnu jezgru (Ovisno o modelu)
  - Pomoću feritne jezgre smanjite elektromagnetne smetnje u kابلu za napajanje. Kabl za napajanje jednom omotajte oko feritne jezgre.

[Strana prema zidu]

[Strana prema TV-u]



10 cm (+ / - 2 cm)

### ! OPREZ

- Nemojte koristiti stavke koje nisu odobrene kako biste osigurali bezbedan rad i životni vijek proizvoda.
- Bilo kakva oštećenja ili povrede nastale uslijed korištenja neodobrenih stavki nisu obuhvaćene garancijom.
- Na nekim modelima je na ekran postavljen tanki film koji se ne smije uklanjati.
- Prilikom pričvršćivanja postolja na TV uređaj, položite uređaj ekranom okrenutim prema dolje na prekriveni stol ili ravnu površinu kako biste onemogućili da se ekran izgrebe.
- Provjerite jesu li vijci pravilno umetnuti i pritegnuti do kraja. (Ako nisu dovoljno pritegnuti, TV se može nagnuti naprijed nakon postavljanja.) Vijke nemojte previše pritezati prevelikom silom; vijak se može oštetiti i nepravilno pritegnuti.

## Podizanje i micanje tv-a

Da biste spriječili ogrebotine ili oštećenja na TV-u i osigurali siguran transport bez obzira na vrstu i veličinu uređaja, pročitajte sljedeće upute za slučajeve pomicanja ili podizanja TV uređaja.

- Preporučuje se da pomičete TV u kutiji ili originalnom pakovanju u kojem je isporučen.
- Prije pomicanja ili podizanja TV-a, isključite kabl za napajanje i sve druge kablove.
- Kada držite TV, stranu na kojoj je ekran okrenite suprotno od vas kako biste izbjegli oštećenje.



- Čvrsto držite gornji i donji dio TV-a. Pazite da ne hvatate za providni dio, zvučnik ili područje rešetke zvučnika.

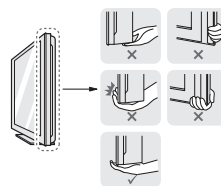

- Kada vršite transport velikog TV uređaja, trebale bi biti prisutne najmanje dvije osobe.
- Prilikom ručnog transportiranja TV-a, držite ga kao što je prikazano na sljedećoj ilustraciji.

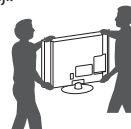



- Prilikom transporta, televizor ne izlažite udarcima ili prejakim vibracijama.
- TV prilikom transporta držite uspravno; nikada ga nemojte okretati na stranu ili naginjati ulijevo ili udesno.
- Nemojte pritiskati postolje okvira jer biste savijanjem mogli oštetiti ekran.
- Budite pažljivi prilikom rukovanja TV-om kako ne biste oštetili izbačenu dugmad.

### OPREZ

- Uvijek pazite da ne dodirujete ekran jer to može izazvati oštećenja na njemu.
- Nemojte pomjerati TV povlačenjem za držače kabela, jer se oni mogu slomiti i izazvati povrede ili uzrokovati oštećenja na TV-u.

## Korištenje dugmeta

(Ovisno o modelu)







Funkcijama TV-a možete jednostavno upravljati pritiskom na dugme ili njegovim pomjeranjem.

### NAPOMENA

- Serija LH57/59 nema dugme upravljačke palice već samo dugmad za uključivanje/isključivanje.







## Osnovne funkcije

		Uključivanje (Pritisnite) Isključivanje (Pritisnite i držite)*
		Upravljanje zvukom
		Kontrola programa

1 Sve pokrenute aplikacije će se zatvoriti, i sva trenutna snimanja će se zaustaviti.

## Podešavanje izbornika

Kada je TV uključen, jednom pritisnete dugme . Stavke menija možete podesiti pritiskom na dugmad ili njihovim pomjeranjem.

	Isključite napajanje.
	Brisanje prikaza na ekranu i vraćanje natrag na gledanje TV-a.
	Promjena ulaznog signala.
	Pristupanje meniju za postavke.

BOSANSKI

## Montiranje na sto

1 Podignite i postavite TV u uspravan položaj na stolu.

- Ostavite prostor od (najmanje) 10 cm od zida zbog odgovarajuće ventilacije.

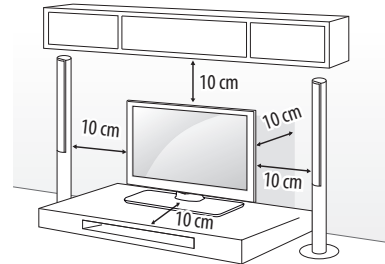

2 Uključite kabl za napajanje u zidnu utičnicu.

### OPREZ

- Nemojte postavljati TV blizu izvora toplote ili na takve izvore jer to može izazvati požar ili druga oštećenja.

## Pričvršćivanje TV-a za zid

(Ova funkcija nije dostupna za sve modele.)

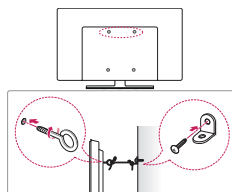

- Umetnite i stegnite okaste vijke ili nosač za TV i vijke na stražnjoj strani TV-a.
  - Ako su vijci postavljeni na mjesto okastih vijaka, najprije uklonite te vijke.
- Montirajte zidne spojnice sa vijcima na zid. Poravnajte poziciju zidne spojnice i okastih vijaka na stražnjem dijelu TV-a.
- Povežite čvrsto okaste vijke i zidne konzole jakim užetom. Pazite da uže bude horizontalno u odnosu na ravnu površinu.

### ⚠ OPREZ

- Pazite da se djeca ne penju na TV ili vješaju za njega.

### ⚠ NAPOMENA

- Koristite platformu ili ormarić koji je dovoljno jak i velik da može sigurno podupirati TV.
- Nosači, vijci i konop ne isporučuju se u paketu. Dodatni pribor možete nabaviti kod lokalnog distributera.

## Postavljanje na zid

Pažljivo pričvrstite opcionalni zidni nosač na stražnji dio TV-a i postavite zidni nosač na čvrst zid okomito prema podu. Ako TV želite postaviti na neki drugi građevinski materijal, kontaktirajte kvalificirano osoblje. LG preporučuje da montiranje TV aparata na zid izvrši kvalificirana stručna osoba.

Preporučujemo da koristite zidni nosač kompanije LG. LG zidni nosač može se lako pomjerati kada su priključeni kablovi. Ako ne koristite zidni nosač kompanije LG, postavite zidni nosač na mjesto na kojem će uređaj biti pričvršćen na zid na odgovarajući način, uz dovoljno prostora da se omogući povezivanje vanjskih uređaja. Preporučuje se povezivanje svih kablova prije postavljanja fiksiranih zidnih nosača.

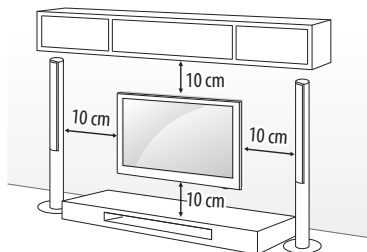

Pazite da koristite vijke i konzolu zidnog nosača koji ispunjavaju VESA standard. Standardne dimenzije za komplete zidnog nosača opisane su u sljedećoj tabeli.

### Kupuje se odvojeno (Postolje za postavljanje na zid)

<b>Model</b>	32/43LH57** 32/43LH59** 32/40/43LH60** 32/43LH61**	49LH57** 49LH59** 49/55LH60** 49/55LH61**
<b>VESA (A x B) (mm)</b>	200 x 200	300 x 300
<b>Standardni vijak</b>	M6	M6
<b>Broj vijaka</b>	4	4
<b>Postolje za postavljanje na zid</b>	LSW240B MSW240	LSW350B MSW240
<b>Model</b>	55LH57** 55LH59**	
<b>VESA (A x B) (mm)</b>	400 x 400	
<b>Standardni vijak</b>	M6	
<b>Broj vijaka</b>	4	
<b>Postolje za postavljanje na zid</b>	LSW440B MSW240	

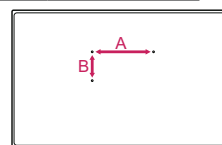

## OPREZ

- Uklonite postolje prije montiranja TV-a na zidni nosač postupkom obrnutim u odnosu na korake za pričvršćivanje postolja.

## NAPOMENA

- Prilikom instaliranja nosača za postavljanje na zid, koristite samoljepljivu naljepnicu ili zaštitni poklopac isporučen s uređajem. Samoljepljiva naljepnica ili zaštitni poklopac će zaštititi otvor od nakupljanja prašine i prljavštine. (Samo kada je isporučena naljepnica ili poklopac)

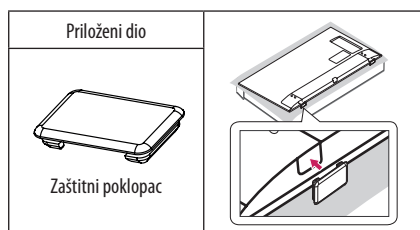
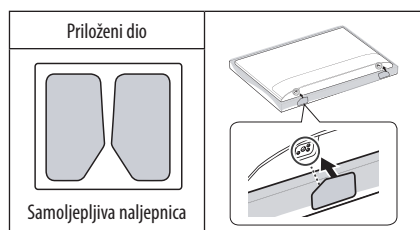
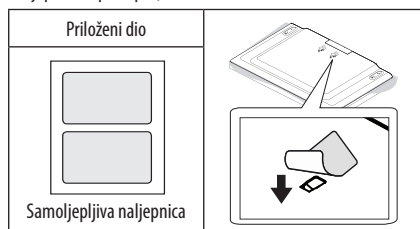

- Prilikom montiranja nosača za postavljanje na zid se preporučuje zatvaranje rupe za postolje trakom kako bi se onemogućilo da prašina i insekti dospiju u rupu. (Ovisno o modelu)

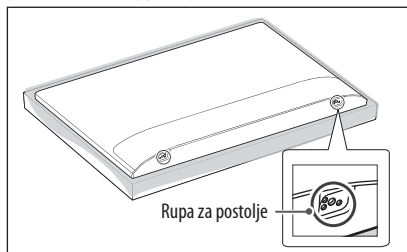

- Kada nosač za postavljanje na zid pričvršćujete na TV, umetnite odstoynike zidnog nosača u rupu za zidni nosač na TV uređaju kako biste podესili vertikalni ugao TV uređaja. (Samo ako je priložen navedeni dio)

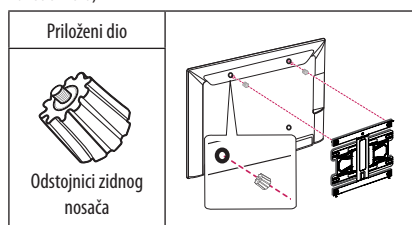

- Ovisno o obliku postolja, koristite ravni alat kako biste uklonili poklopac postolja na način prikazan na ilustraciji ispod. (npr. ravni odvijač) (Samo ako je priložen navedeni dio)

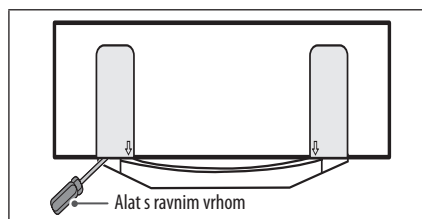

## Veze (obavještenja)

Povežite različite vanjske uređaje sa TV-om i mijenjajte ulazne načine rada kako biste odabrali vanjski uređaj. Za više informacija o povezivanju sa vanjskim uređajima pogledajte priručnike isporučene sa svakim tim uređajem.

Dostupni vanjski uređaji su: HD prijemnici, DVD uređaj za reproduciranje, videorekorderi, zvučni sistemi, USB uređaji za pohranjivanje, računari, uređaji za igre, te drugi vanjski uređaji.

### ! NAPOMENA

- Povezivanje vanjskih uređaja može se razlikovati od modela do modela.
- Povezujte vanjske uređaje na TV bez obzira na redoslijed TV priključka.
- Ako snimate neki TV program na DVD rekorderu ili videorekorderu, pazite da povežete ulazni kabl TV signala na TV uređaj preko DVD rekordera ili videorekordera. Za više informacija o snimanju pogledajte priručnik ispušten s povezanim uređajem.
- Informacije o rukovanju vanjskim uređajem potražite u njegovom priručniku za korištenje.
- Ako povezujete uređaj za igre sa TV-om, koristite kabl ispušten sa uređajem za igre.
- U PC načinu rada mogu se pojaviti smetnje povezane sa rezolucijom, vertikalnim uzorkom, kontrastom ili svjetlinom. Ako ima smetnji, promijenite PC izlaz na drugu rezoluciju, promijenite brzinu osvježavanja ili podešavajte svjetlinu i kontrast na izborniku SLIKA dok slika ne bude jasna.
- Moguće je da neke postavke rezolucije neće funkcionirati pravilno u PC načinu ovisno o datoj grafičkoj kartici.

## Antenska veza

Povežite TV na utičnicu zidne antene RF kablom (75 Ω).

- Ako želite koristiti više od dva TV uređaja, upotrijebite frekventijsku skretnicu antenskog signala.
- Ako je kvalitet slike loš, instalirajte pojačivač signala pravilno kako biste poboljšali kvalitet slike.
- Ako je kvalitet slike loš i pored povezane antene, pokušajte ponovo okrenuti antenu u odgovarajućem smjeru.
- Kabl antene i pretvarač se ne isporučuju.
- Podržani DTV zvuk: MPEG, Dolby Digital, Dolby Digital Plus, HE-AAC

## Veza za satelitsku antenu

(Samo satelitski modeli)

Povežite TV na satelitsku antenu i satelitsku utičnicu RF kablom (75 Ω).

## Povezivanje CI modula

(Ovisno o modelu)

Prikazujte šifrirane (plaćene) usluge u digitalnom TV načinu rada.

- Provjerite je li CI Modul umetnut u utor za PCMCIA karticu u pravom smjeru. Ako modul nije ispravno umetnut, može doći do oštećenja televizora i utora za PCMCIA karticu.
- Ako TV ne prikazuje video i audio signale dok je CI+ CAM povezan, kontaktirajte operatera usluge zemaljskog/kablovskog/satelitskog signala.

## USB veza

Neka USB čvorišta možda neće raditi. Ako uređaj povezan putem USB čvorišta nije prepoznat, priključite ga izravno na USB ulaz televizora.

## Ostale veze

Povežite TV na vanjski uređaj. Za najbolji kvalitet slike i zvuka povežite vanjski uređaj na TV pomoću HDMI kabla. Poseban kabl ne isporučuje se u kompletu.

### ! NAPOMENA

- Podržani HDMI format zvuka :  
Dolby Digital (32 kHz, 44,1 kHz, 48 kHz),  
DTS (44,1 kHz, 48 kHz),  
PCM (32 kHz, 44,1 kHz, 48 kHz, 96 kHz, 192 kHz)  
(Ovisno o modelu)

# Daljinski upravljač

(Ovisno o modelu)

Opisi u ovom priručniku temelje se na tipkama na daljinskom upravljaču. Pažljivo pročitajte korisnički priručnik i TV koristite pravilno.

Da biste zamijenili baterije, otvorite poklopac baterije, zamijenite baterije (1,5 V AAA) povezujući krajeve (+) i (-) prema naljepnici unutar odjeljka i zatvorite poklopac baterije. Da biste izvadili baterije, obavite postupak koji je objašnjen za umetanje baterija, ali u obrnutom smjeru.

Daljinski upravljač usmjeravajte prema senzoru daljinskog upravljanja na TV-u.

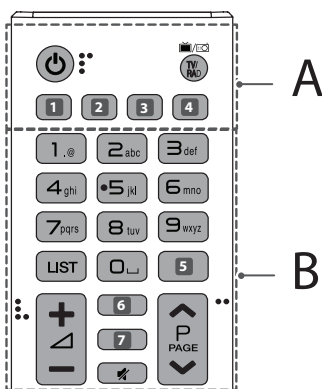

## A

**(NAPAJANJE)** Uključivanje i isključivanje TV-a.

**TV/RAD** Odabir Radija, TV i DTV programa.

**1, 4** (**ULAZ**) Mijenja ulazni izvor. (Ovisno o modelu)

**1, 4** **SUBTITLE** Pamti vaš željeni titl u digitalnom načinu rada. (Ovisno o modelu)

**2** (**Brze postavke**) Pristupanje brzim postavkama. (Ovisno o modelu)

**2** **AD** Pritiskom na dugme AD bit će omogućena funkcija zvučnih opisa. (Ovisno o modelu)

**3** **INFO** Prikaz informacija o trenutnom programu i ekranu. (Ovisno o modelu)

**3** **LIVE ZOOM** Zumiranjem na odabrano područje možete ga prikazati preko cijelog ekrana. (Ovisno o modelu)

**3** **RATIO** Promjena veličine slike. (Ovisno o modelu)

## B

**Tipke brojeva** Unošenje brojeva.

**Tipke sa slovima** Služe za unošenje slova. (Ovisno o modelu)

**LIST** Pristupanje sačuvanim kanalima ili spisku programa.

**LIST** (**Razmak**) Otvaranje praznog prostora na tastaturi na ekranu. (Ovisno o modelu)

**5, 7** **GUIDE** Prikazuje programski vodič. (Ovisno o modelu)

**5** **Q.VIEW** Povratak na prethodni gledani program. (Ovisno o modelu)

**+ / -** Podešavanje jačine zvuka.

**6** **INFO** Prikaz informacija o trenutnom programu i ekranu. (Ovisno o modelu)

**6, 7** (**TRAŽI**) Pretražite sadržaje kao što su TV emisije, filmovi i drugi videozapisi ili izvršite pretraživanje na webu unošenjem izraza za pretraživanje u okvir za pretragu. (Ovisno o modelu)

**6** **FAV** Pristupanje listi omiljenih programa. (Ovisno o modelu)

(**STIŠAJ**) Isključivanje svih zvukova.

**^ P v** Pomjeranje kroz sačuvane programe.

**^ PAGE v** Pomjeranje na sljedeći ili prethodni ekran.

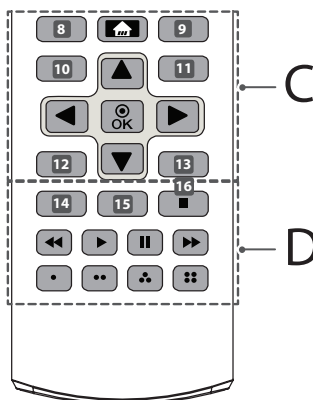

## C

- 8** **RECENT** Prikaz prethodnih kanala. (Ovisno o modelu)
- 8**, **9**, **10**, **11**, **12**, **13** **Tipke za teletext** (☐) **TEXT**, **T.OPT**  
Ove tipke koriste se za teletext. (Ovisno o modelu)
- 10** **(POČETNA)** Pristup Početnom izborniku.
- 9** **LIVE MENU** Prikaz liste Preporučeno, Program, Pretraživanje i Snimljeno. (Ovisno o modelu)
- 10**, **12** **BACK** Vraćanje na prethodni nivo. (Ovisno o modelu)
- 10** **⚙️ (Brze postavke)** Pristupanje brzim postavkama. (Ovisno o modelu)
- 11**, **13** **EXIT** Brisanje prikaza na ekranu i vraćanje natrag na gledanje TV-a. (Ovisno o modelu)
- 11** **Q.MENU** Pristup brzim izbornicima. (Ovisno o modelu)
- Navigacijske tipke (gore/dolje/lijevo/desno)** Pomjeranje kroz izbornike ili opcije.
- Ⓞ **OK** Odabir izbornika ili opcija i potvrda unosa.

## D

- 14** **AD** Pritiskom na dugme AD bit će omogućena funkcija zvučnih opisa. (Ovisno o modelu)
- 14** **ⓘ INFO** Prikaz informacija o trenutnom programu i ekranu. (Ovisno o modelu)
- 15** **•REC/\*** Početak snimanja i prikazivanja izbornika snimanja. (Samo model s podrškom za Time Machine<sup>Ready</sup> način rada) (Ovisno o modelu)
- 15** **LIVE ZOOM** Zumiranjem na odabrano područje možete ga prikazati preko cijelog ekrana. (Ovisno o modelu)
- 15** **SLEEP** Podešava samoisključenje. (Ovisno o modelu)
- 15** **APP/\*** Odabir MHP izvora TV izbornika. (Ovisno o modelu)
- 16** **LIVE TV** Povratak na TV UŽIVO. (Ovisno o modelu)
- Tipke za upravljanje** (⏏, ▶, II, ◀, ⏩) Imate pristup premium sadržaju, video sadržaju i uređajima koji podržavaju SIMPLINK.
- Obojene tipke** Služe za pristup posebnim funkcijama u nekim izbornicima.  
(●): Crvena, (●●): Zelena, (●●●): Žuta, (●●●●): Plava

## Licencama

Podržane licence mogu se razlikovati ovisno o modelu. Za više informacija o licencama, posjetite stranicu [www.lg.com](http://www.lg.com).



## Napomena sa informacijama o softveru otvorenog koda

Da biste pribavili izvorni kôd pod GPL, LGPL, MPL i drugim licencama za otvoreni kôd, koje su sadržane u ovom proizvodu, molimo posjetite stranicu <http://opensource.lge.com>.

Pored izvornog koda, za preuzimanje su dostupne i sve spomenute licencne odredbe, odricanja od garancije i obavijesti o autorskim pravima.

LG Electronics će vam također isporučiti otvoreni kôd na CD-ROM disku po cijeni koja pokriva trošak takve distribucije (npr. cijena medija za zapisivanje, pakovanja i isporuke) nakon što pošaljete zahtjev na adresu [opensource@lge.com](mailto:opensource@lge.com). Ponuda vrijedi tri (3) godine od datuma kupovine proizvoda.

## Postavljanje vanjskog upravljačkog uređaja

Da biste pronašli informacije o postavljanju vanjskog upravljačkog uređaja, posjetite [www.lg.com](http://www.lg.com).

## Rješavanje problema

Nije moguće kontrolirati TV putem daljinskog upravljača.

- Provjerite senzor daljinskog upravljača na uređaju i pokušajte ponovo.
- Provjerite ima li nekih prepreka između uređaja i daljinskog upravljača.
- Provjerite da li baterije još funkcioniraju i jesu li pravilno instalirane (⊕ na ⊕, ⊖ na ⊖).

Nema slike na ekranu i ne reproducira se zvuk.

- Provjerite je li uređaj uključen.
- Provjerite je li kabl za napajanje uključen u utičnicu.
- Provjerite ima li problema sa funkcioniranjem zidne utičnice uključivanjem drugih uređaja.

TV se iznenada isključuje.

- Provjerite postavke kontrole napajanja. Mogući prekid napajanja.
- Provjerite je li funkcija **Samoisključivanje / Isključivanje pomoću tajmera** aktivirana u postavkama opcije **Tajmeri**.
- Ako nema signala kada je TV uključen, TV će se automatski isključiti nakon 15 minuta neaktivnosti.

Prilikom povezivanja na računar (HDMI), prikazuje se poruka 'Nema signala' ili 'Nevažeći format'.

- Isključite/uključite TV putem daljinskog upravljača.
- Ponovo povežite HDMI kabl.
- Ponovo pokrenite računar dok je TV uključen.

## Specifikacije

Specifikacije za bežični modul

- Pošto kanali u opsegu mogu varirati za pojedinačne zemlje, korisnik ne može promijeniti ili podesiti radnu frekvenciju. Ovaj proizvod je konfiguriran za regionalnu tabelu frekvencija.
- Napominjemo korisnicima da se ovaj uređaj treba instalirati i koristiti uz minimalnu udaljenost od 20 cm između uređaja i tijela.

Specifikacija bežičnog LAN modula (TWFM-B006D)	
Standard	IEEE802.11a/b/g/n
Frekvencijski opseg	Izlazna snaga (maks.)
2.400 do 2.483,5 MHz 5.150 do 5.250 MHz 5.725 do 5.850 MHz (Za države izvan EU)	14 dBm 12,5 dBm 15,5 dBm

CI modul (Š x V x D)		100,0 mm x 55,0 mm x 5,0 mm
Uvjeti okruženja	Radna temperatura	0 °C do 40 °C
	Vlažnost u radnom okruženju	Manje od 80 %
	Temperatura skladištenja	-20 °C do 60 °C
	Vlažnost pri skladištenju	Manje od 85 %

BOSANSKI

	Digitalna TV	Analogna TV
<b>Televizijski sistem</b>	DVB-T/T2* DVB-C DVB-S*/S2*	PAL/SECAM B/G/I/D/K, SECAM L/L'
<b>Pokrivenost programa</b>	VHF, UHF, C-Band*, Ku-Band*	VHF : E2 do E12 UHF : E21 do E69 CATV : S1 do S20 HYPER : S21 do S47
<b>Maksimalni broj programa koji se mogu pohraniti</b>	6.000	2.000 (LH57**) 3.000 (LH59**, LH60**, LH61**)
<b>Induktivni otpor vanjske antene</b>	75 Ω	

\* Samo modeli koji podržavaju DVB-T2/C/S/S2.

<b>AC/DC adapter</b>	<b>32LH57**, 32LH59**</b>
	Proizvođač : APD Model : DA-48G19 Proizvođač : Lien Chang Model : LCAP45
	Ulaz : AC 100 - 240 V ~ 50/60 Hz Izlaz : DC 19 V --- 2,53 A





УПАТСТВО ЗА КОРИСНИКОТ

# Безбедносни информации и референтни материјали

LED TV\*

\* LG LED телевизорот користи LCD екран со  
LED задно осветлување.

Ве молиме внимателно прочитајте го упатството  
пред да ракувате со вашиот уред и задржете го за  
користење во иднина.

[www.lg.com](http://www.lg.com)

## Безбедносни упатства

Пред да го користите производот прочитајте ги внимателно овие безбедносни мерки на претпазливост.



### ! ПРЕДУПРЕДУВАЊЕ



Не поставувајте ги телевизорот и далечинскиот управувач во следните опкружувања:

- Места изложени на директна сончева светлина
- Област со висока влажност како бања
- Во близина на извори на топлина како печки и други уреди кои емитуваат топлина
- Во близина на работни маси во кујни или развлажнувачи каде лесно може да бидат изложени на пара или масло
- Области изложени на дожд или ветер
- Во близина на садови со вода како вазни

Во спротивно, тоа може да предизвика пожар, електричен удар, неисправно функционирање или деформирање на производот.



Не поставувајте го производот на места каде може да биде изложен на прашина. Тоа би можело да предизвика опасност од пожар.

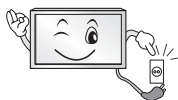

Приклучокот за електрична мрежа треба да служи како елемент за исклучување. Приклучокот треба да може веднаш да се употреби.



Не допирајте го струјниот кабел со влажни раце. Покрај тоа, доколку приклучоците на кабелот се влажни или покриени со прашина, исушете го целосно приклучокот на електричниот кабел или избришете ја прашината.

Може да добиете струен удар како резултат на преголема влажност.



Ведете сметка струјниот кабел да го поврзете на заземјена струја. (Освен за уреди кои не се заземјуваат.) Во спротивно, може да се случи да ве удри струја или да бидете повредени.



Кабелот за струја вметнете го целосно. Доколку струјниот кабел не биде целосно вметнат, може да избувне пожар.



Внимавајте струјниот кабел да не дојде во допир со жешки предмети како на пр. греалка. Тоа би можело да предизвика пожар или опасност од електричен удар.



Не поставувајте тежок предмет, или самиот производ, на кабелот за напојување. Во спротивно, би можело да дојде до пожар или електричен удар.



Превиткајте го кабелот на антената помеѓу внатрешниот и надворешниот дел од зградата за да се спречи протекување на дождот во кабелот. Тоа би можело да предизвика оштетување заради водата во производот и електричен удар.

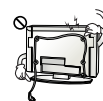

При поставување на телевизорот на сид, внимавајте на неговата задна страна да не се протегаат каблите за напојување и сигнал. Тоа би можело да предизвика пожар или електричен удар.

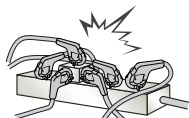

Не приклучувајте премногу електрични уреди на единечен електричен штекер со повеќе приклучоци. Во спротивно, би можело да дојде до пожар заради прегревање.



Не испуштајте го производот и не дозволувајте да падне при поврзување на надворешни уреди. Во спротивно, би можело да дојде до повреда или оштетување на производот.



Материјалите отпорни на влага или најлонските обвивки за пакување чувајте ги надвор од дофат на деца. Материјалот отпорен на влага е штетен доколку се проголта. Ако случајно се проголта, натерајте го лицето да поврати и посетете ја најблиската болница. Покрај тоа, најлонските обвивки може да предизвикаат гушење. Чувајте ги надвор од дофат на деца.



Не дозволувајте деца да се качуваат или да се држат со својата тежина на телевизорот. Во спротивно, телевизорот може да падне и да предизвика сериозни повреди.



Внимавајте кога ги фрлате истрошените батерии за да спречите дете да ги стави во уста. Во случај да ги проголта, веднаш однесете го на лекар.



Не вметнувајте проводник (како што се метални прачки) на едната страна од струјниот кабел додека неговата друга страна е поврзана на влезниот приклучок на сидот. Покрај тоа, не допирајте го струјниот кабел веднаш по неговото приклучување на влезниот приклучок на сидот. Може да ве удри струја. (Во зависност од моделот)



Немојте да ставате или чувате запаливи супстанции во близина на производот. Постои опасност од експлозија или пожар како резултат на невнимателно ракување со запаливи супстанции.



Не испуштајте метални објекти како што се метални парички, шноли, или жица во производот, или запаливи објекти како што се хартија и чкорчиња од кибрит. Децата треба особено да внимаваат. Може да дојде до струен удар, пожар или повреда. Доколку надворешен предмет се испушти во производот, исклучете го струјниот кабел и контактирајте со сервисниот центар.



Не прскајте вода на производот и не чистете го со запаливи материји (разредувач или бензол). Може да дојде до пожар или незгода од струен удар.



Не дозволувајте удирање или паѓање на објекти во производот и не фрлајте предмети кон екранот. Би можеле да се повредите или производот може да се оштети.



Никогаш не допирајте го овој производ или антената за време на грмотевици или молњи. Може да ве удри струја.



Никогаш не допирајте го штекерот на сидот кога постои испуштање на гас - отворете ги прозорците и проветрете. Тоа може да предизвика пожар или запалување со искра.



Немојте сами да го расклопувате, поправате или модификувате производот. Може да дојде до пожар или незгода од струен удар. Контактирајте го сервисниот центар за проверка, калибрација или поправка.



Ако се случи нешто од подолу наведеното, веднаш исклучете го производот од напојување и обратете се до локалниот сервисен центар.

- Производот е удрен
- Производот е оштетен
- Туѓи тела се навлезени во производот
- Производот испушта чад или чуден мирис

Ова може да предизвика пожар или електричен удар.



Ако немате намера да го користите производот подолго време, исклучете го струјниот кабел од производот. Наталожената прашина може да предизвика пожар или поради оштетена изолација може да дојде до истекување на електрична струја, струен удар или пожар.



Уредот не би требало да се изложува на капење и прскање и на него не треба да се поставуваат предмети наполнети со течности, како на пр. вазни.

Не инсталирајте го овој производ на сид, доколку таму може да се изложи на масло или масни честички. Тоа може да предизвика оштетување и паѓање на производот.



Доколку вода или некоја друга супстанца навлезе во производот (на пр. во АС адаптерот, кабелот за напојување, телевизорот), откачете го кабелот за напојување и веднаш обратете се до центарот за услуги. Во спротивно, би можело да дојде до пожар или електричен удар.

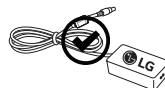

Користете само АС адаптер и кабел за напојување одобрени од LG Electronics. Во спротивно, тоа може да предизвика пожар, електричен удар, неисправно функционирање или деформирање на производот.



Немојте да го расклопувате АС адаптерот или кабелот за напојување. Ова може да предизвика пожар или електричен удар.



Внимателно ракувајте со адаптерот за да спречите надворешни удари. Надворешниот удар може да предизвика оштетување на адаптерот.

## ВНИМАНИЕ



Инсталирајте го производот на места каде што нема радио бранови.

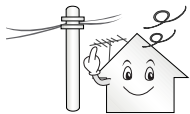

Треба да има доволно растојание помеѓу надворешната антена и електричниот вод за да се спречи контакт меѓу нив дури и ако антената падне. Тоа би можело да предизвика електричен удар.



Не инсталирајте го производот на места како нестабилни полици или закосени површини. Исто така, избегнувајте места каде постојат вибрации или каде производот не би имал добра подлога. Во спротивно, производот може да падне или да се преврти, што може да предизвика повреди или оштетување на производот.



Ако го инсталирате телевизорот на држач, потребно е да се преземат мерки за да се спречи превртување на производот. Во спротивно, производот може да падне и да предизвика повреди.

Ако имате намера производот да го монтирате на сид, на задната страна од производот прикачете рамка за монтирање усогласена со VESA стандардот (опционален дел). При инсталирање на уредот со користење на носач за на сид (опционален дел), внимателно прицврстете го за да не дојде до паѓање.

Користете само додатоци / опрема наведени од производителот.



При инсталирање на антената, обратете се до квалификуван сервисер. Може да дојде до опасност од пожар или електричен удар.

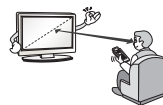

Кога гледате телевизија, ви препорачуваме да се наогате на растојание барем 2 до 7 пати поголемо од дијагоналата на екранот. Доколку гледате телевизија подолго период, тоа може да предизвика заматување на видот.

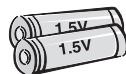

Користете го единствено специфицираниот тип на батерија. Во спротивно, би можело да дојде до оштетување на далечинскиот управувач.

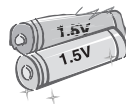

Не мешајте ги новите со старите батерии. Тоа може да предизвика прегревање или истекување на батериите.

Батериите не треба да бидат изложени на прекумерна топлина и треба да се чуваат подалеку од директна сончева светлина, отворени камини или електрични греалки.

НЕМОЈТЕ да ставате батерии кои не може да се полнат во уред за полнење.

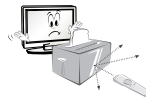

Водете сметка да нема предмети помеѓу далечински управувач и неговиот сензор.



Сигналот од далечинскиот управувач може да биде попречен од сончева светлина или друг вид силна светлина. Во овој случај, затемнете ја собата.



При поврзување надворешни уреди како конзоли за видео игри, проверете дали каблите за поврзување се доволно долги. Во спротивно, производот може да се преврти, што може да предизвика повреди или оштетување на производот.



Немојте да го вклучувате/исклучувате на уредот со вметнување или вадење на струјниот кабел од штекерот на сидот. (Не употребувајте го приклучокот на струјниот кабел како прекинувач.) Тоа би можело да предизвика механичко оштетување или пак струен удар.



Следете ги упатствата за инсталирање наведени подолу за да се спречи прегревање на производот.

- Растојанието меѓу производот и сидот треба да биде поголемо од 10 cm.
- Не вршете инсталирање на производот на места без вентилација (на пр. на полица или шкаф).
- Немојте да го инсталирате производот на тепих или перница.
- Внимавајте отворот за вентилација да не е блокиран од покривка за маса или завеса.

Во спротивно, тоа би можело да предизвика пожар.

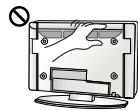

Внимавајте да не ги допрете отворите за вентилација при гледање на телевизорот подолго време, бидејќи отворите за вентилација можат да станат жешки. Ова не влијае врз функционирањето или перформансите на производот.

Одвреме навреме проверете го кабелот на уредот и доколку забележите оштетување или неисправност, исклучете го и прекинете со употребата на уредот додека не се замени неисправниот дел од кабелот од страна на овластен сервисер.

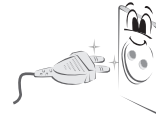

Спречете собирање на прашина на приклучоците на електричниот кабел или штекерот. Тоа би можело да предизвика опасност од пожар.



Заштитете го струјниот кабел од физичко и механичко оштетување, како извиткување, всукување, прикleshување, притиснување со врата, или нагазување. Особено внимавајте на приклучоците, штекерите и местото каде кабелот излегува од уредот.



Не притискате силно на панелот со рака или остар предмет, како нокт, молив или пенкало, и не гребете го.



Избегнувајте допирање на екранот или задржување на прстите на него подолго време. При ова може да се предизвикаат некои привремени ефекти на изобличување на екранот.



При чистење на производот и неговите компоненти, прво откачете го кабелот за напојување и потоа избришете го производот со мека крпа. Примена на прекумерен притисок може да предизвика гребње или губење на бојата. Не прскајте вода на производот и не бришете го со влажна крпа. Никогаш не користете средства за чистење стакло, индустриски или средства за давање сјај за автомобили, абразиви или восок, бензол, алкохол итн., кои може да го оштетат производот и неговиот панел. Во спротивно може да дојде до пожар, електричен удар или оштетување на производот (деформација, корозија или кршење).

Сè додека уредот е поврзан на сиден штекер на наизменична струја, тој е поврзан на извор на напојување иако можеби вие сте го исклучиле со ПРЕКИНУВАЧ.



При откачување на кабелот, држете го за приклучокот и повлечете. Ако жиците во кабелот за напојување се прекинати, може да дојде до пожар.



При преместување на производот, внимавајте прво да го исклучите напојувањето. Потоа, откачете ги каблите за напојување, антенските кабли и сите кабли за поврзување. Телевизорот или кабелот за напојување може да се оштетат и да предизвикаат пожар или електричен удар.



При преместување или распакување на производот, заради неговата тежина работете по двајца. Во спротивно, може да дојде до повреда.



Наведете ги сите сервисирања на овластени сервисни лица. Сервисирање е потребно кога уредот е оштетен на каков било начин, како во случај на неисправност на кабелот за напојување или приклучокот на кабелот, прскање на течност или кога објекти паднале во уредот, изложување на уредот на дожд или влага, кога тој не функционира нормално, или доколку се испушти.



Ако производот е ладен на допир, при вклучувањето може да се појави мало “треперење”. Ова е нормално, кај производот нема никаков проблем.



Панелот е производ со висока технологија, со резолуција од два до шест милиони пиксели. На панелот може да се видат мали црни точки и/или светло обоени точки (црвени, сини или зелени) со големина од 1 ррт. Ова не укажува на дефект и не влијае врз перформансите и сигурното функционирање на производот. Овој феномен исто така се случува и кај производи на трети страни и не може да биде причина за замена или враќање на пари.



Во зависност од местото на гледање може да забележите различна осветленост и боја на екранот (лево/десно/горе/долу).

Овој феномен се должи на карактеристиките на панелот. Ова не е поврзано со перформансите на производот, и тоа не претставува неисправност.

Прикажувањето на неподвижна слика на подолг временски период може да предизвика врежување на сликата. Избегнувајте прикажување на фиксна слика на ТВ екранот на подолг временски период.

### Генериран звук

Звук на “крцкање”: Звукот на крцкање кој настанува за време на гледање или исклучување на телевизорот се генерира при термичко собирање на пластиката заради температурата и влажноста. Овој шум е вообичаен кај производитите кај кои доаѓа до термички деформации. Брмчење на електричните кола/зуење на панелот: Шум со ниско ниво се генерира од колата со преклопување со голема брзина, кои испорачуваат големи количини на струја за функционирање на производот. Шумот се разликува во зависност од производот. Овој генериран звук не влијае врз перформансите и сигурното функционирање на производот.

Не користете електронски уреди со висок напон во близина на телевизорот (на пр. електрична тепалка за комарци). Тоа може да предизвика неисправност на производот.

## Подготовка

### ! ЗАБЕЛЕШКА

- Ако телевизорот се вклучува за првпат откако е испорачан од фабрика, иницијализирањето на телевизорот може да трае неколку минути. (Во зависност од моделот)
- Прикажаната слика може да се разликува од вашиот телевизор.
- OSD (On Screen Display - приказ на екранот) може малку да се разликува од приказот што е даден во ова упатство.
- Достапните менија и опции може да се разликуваат во зависност од влезниот извор или моделот на производот кој го користите.
- Во иднина, на овој телевизор може да му бидат доддени нови функции.
- Елементите кои се испорачуваат со вашиот производ може да се разликуваат во зависност од моделот.
- Спецификациите на производителите или содржината на ова упатство може да бидат променети без претходно известување заради надградување на функциите на производителите.
- За оптимално поврзување, HDMI каблите и USB уредите треба да имаат лежиште со дебелина помала од 10 mm и ширина помала од 18 mm. Доколку USB кабелот или USB меморискиот уред не може да се вметне во USB влезот на телевизорот, употребете продолжителен кабел кој поддржува USB 2.0.

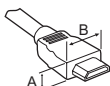

\*A ≤ 10 mm

\*B ≤ 18 mm

- Користете сертифициран кабел со логото HDMI.
- Користете сертифициран кабел со логото HDMI. (Препорачани типови на HDMI кабли)
  - HDMI™ кабел со голема брзина (3 м или помалку)
  - HDMI™ кабел со голема брзина со Ethernet (3 м или помалку)
- Како да го користите феритното јадро (Во зависност од моделот)
  - Користете го феритното јадро за намалување на електромагнетните пречки во кабелот за напојување. Намотајте го еднаш кабелот за напојување на феритното јадро.

[Страна на сидот]

[Страна на телевизорот]

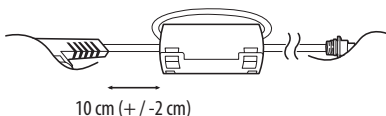

### ! ВНИМАНИЕ

- За да обезбедите сигурно и долготрајно користење, немојте да користите неодобрени предмети.
- Какви било оштетувања или повреди настанати заради употреба на неодобрени предмети не се опфатени со гаранцијата.
- Одредени модели на екранот имаат прилепен тенок слој и тој не смее да се отстранува.
- При прикачување на држачот на телевизорот, екранот поставете го со лицето надолу на маса или рамна површина со мека подлога за да се заштити екранот од гребене.
- Обрнете внимание завртките да бидат правилно вметнати и безбедно прицврстени. (Доколку тие не се доволно прицврстени, телевизорот може да се накоси напред по инсталирањето.) Немојте да употребувате премногу сила и премногу да ги затегнувате завртките; во спротивно тие може да се оштетат и да не бидат правилно прицврстени.

## Подигнување и пренесување на телевизорот

При пренесување или подигнување на телевизорот, прочитајте ги следните напатствија за да се спречи гребене или оштетување на телевизорот и за безбедно пренесување без оглед на видот и големината.

- Се препорачува телевизорот да се пренесува во кутијата или материјалот за пакување во кои телевизорот оригинално бил испорачан.
- Пред преместување или подигнување на телевизорот, откачете го кабелот за напојување и сите кабли.
- Кога го држите телевизорот, екранот треба да биде завртен спротивно од вашето тело за да се избегне оштетување.



- Цврсто држете го горниот и долниот дел од рамката на телевизорот. Внимавајте да не ги држите проѕирниот дел, звучникот или делот за решетка на звучникот.

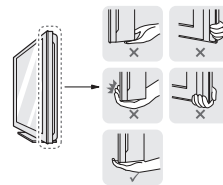

- При пренесување на голем телевизор, потребно е учество на најмалку 2 лица.
- При рачно пренесување на телевизорот, држете го телевизорот како што е прикажано на следната слика.

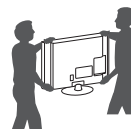



- При пренесување на телевизорот, немојте да го изложувате на нишање или прекумерни вибрации.
- При пренесување на телевизорот, задржете го во исправена положба, никогаш немојте да го завртите странично или да го накосувате налево или надесно.
- Не применувајте прекумерен притисок кој би предизвикал превиткување/закривување на рамката на куќиштето, бидејќи тоа може да го оштети екранот.
- При ракување и пренесување на телевизорот, внимавајте да не ги оштетите испакнатите копчиња.

**⚠ ВНИМАНИЕ**

- Избегнувајте секако допирање на екранот, бидејќи тоа може да резултира во оштетување на екранот.
- Немојте да го преместувате телевизорот држејќи го за држачите за кабли, бидејќи држачите за кабли може да се скинат и да дојде до повреда и оштетување на телевизорот.

## Користење на копчето

(Во зависност од моделот)

Со притиснување или поместување на копчето можете едноставно да управувате со функциите на телевизорот.

**! ЗАБЕЛЕШКА**

- Серијата LH57/59 нема цојстик копче, туку само копчиња за вклучување/исклучување на напојувањето.



## Основни функции

		Вклучување (Притиснете) Исклучување (Притиснете и задржете) <sup>1</sup>
		Контрола на јачината на звук
		Контрола на програмите

1 Сите активни апликации ќе се затворат, а снимањата кои се во тек ќе запрат.

## Прилагодување на менито

Кога телевизорот е вклучен, притиснете го еднаш копчето. Можете да ги прилагодувате елементите од менито со притиснување или поместување на копчињата.

	Исклучување на напојувањето.
	Ги брише приказите на екранот и враќа на гледање телевизија.
	Промена на изворот на влезен сигнал.
	Пристапува на менито со поставките.

## Поставување на маса

1 Подигнете го телевизорот и закосете го по потреба да дојде во исправена положба на масата.

- Оставете простор од 10 cm (минимум) од ѕидот за правилна вентилација.

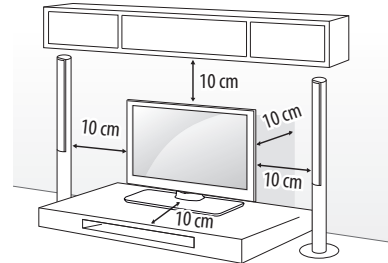

2 Поврзете го кабелот за напојување со штекер на ѕид.

**⚠ ВНИМАНИЕ**

- Немојте да го поставувате телевизорот во близина на извори на топлина, бидејќи може тоа може да предизвика пожар или друга штета.

МАКЕДОНСКИ

## Прицврстување на телевизорот на сид

(Оваа функција не е достапна за сите модели.)

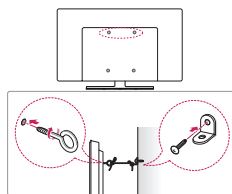

- Вметнете ги и прицврстете ги завртките со отвор, или носачите и завртките на задната страна од телевизорот.
  - Ако има вметнато завртки на местото за завртки со отвор, прво извадете ги завртките.
- Монтирајте ги носачите за сид со завртките на сидот. Усогласете ја позицијата на носачите за сид со завртките со отвор поставени на задната страна од телевизорот.
- Цврсто поврзете ги завртките со отвор и носачите за сид со издржливо јаже. Внимавајте да задржите хоризонтална положба на јажето.

### ⚠ ВНИМАНИЕ

- Внимавајте децата да не се качуваат или да се држат со својата тежина на телевизорот.

### ⓘ ЗАБЕЛЕШКА

- Користете платформа или ормар кои се доволно цврсти и големи за да овозможат безбедна поддршка на телевизорот.
- Носачите, завртките и јажињата не се испорачуваат. Дополнителна опрема можете да набавите од вашиот локален продавач.

## Монтирање на сид

Внимателно прикачете го опционалниот носач за на сид на задната страна од телевизорот и инсталирајте го носачот на цврст сид под прав агол во однос на подот. При прикачување на телевизорот на други градежни материјали, ве молиме обратете се до квалификувано лице. LG препорачува монтирањето на сид да биде извршено од квалификувано професионално лице за инсталирање. Ви препорачуваме да го користите носачот за прицврстување на сид на LG. Носачот за прицврстување на сид на LG е лесен за преместување, заедно со поврзаните кабли. Ако не го користите носачот за прицврстување на сид на LG, ве молиме користете носач за прицврстување на сид кадешто уредот ќе биде соодветно прицврстен за сидот со доволно простор за да овозможи поврзување со надворешните уреди. Препорачливо е да ги поврзете сите кабли пред да ги поставите фиксираните носачи за на сид.

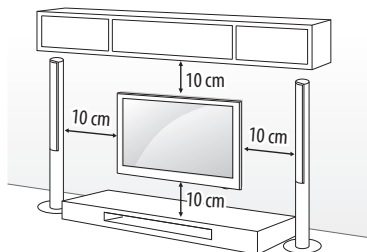

Треба да користите завртки и носач за на сид кои ги задоволуваат VESA стандардите. Стандардните димензии на комплетите за монтирање на сид се опишани во следната табела.

### Одделно купување (Носач за монтирање на сид)

Модел	32/43LH57**	49LH57**
	32/43LH59**	49LH59**
	32/40/43LH60**	49/55LH60**
	32/43LH61**	49/55LH61**
VEESA (A x B) (mm)	200 x 200	300 x 300
Стандардна завртка	M6	M6
Број на завртки	4	4
Носач за прицврстување на сид	LSW240B MSW240	LSW350B MSW240
Модел	55LH57** 55LH59**	
VEESA (A x B) (mm)	400 x 400	
Стандардна завртка	M6	
Број на завртки	4	
Носач за прицврстување на сид	LSW440B MSW240	

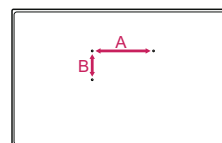

## ⚠ ВНИМАНИЕ

- Пред поставување на телевизорот на носач за сид, извадете го држачот вршејќи ги дејствата за прикачување на држачот по обратен редослед.

## ! ЗАБЕЛЕШКА

- При монтирање на сид со носач, користете ја лепливата ознака или заштитниот капак кои ви се испорачани. Лепливата ознака и заштитниот капак спречуваат собирање на прав и нечистотии на отворот. (Само кога е испорачана ознаката или капакот)

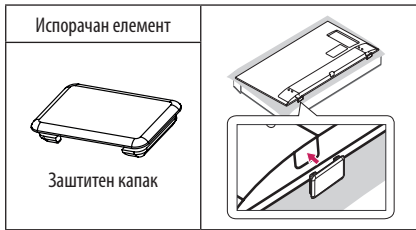
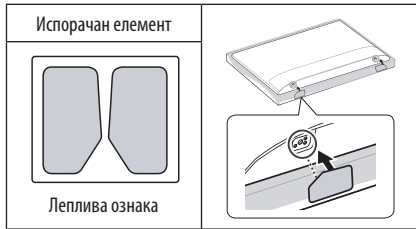
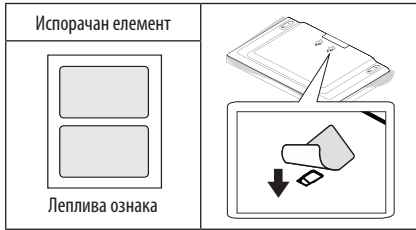

- Кога го инсталирате носачот за монтирање на сид, препорачливо е да ги заштитите дупките во држачите со лента за да спречите собирање на прав и инсекти. (Во зависност од моделот)

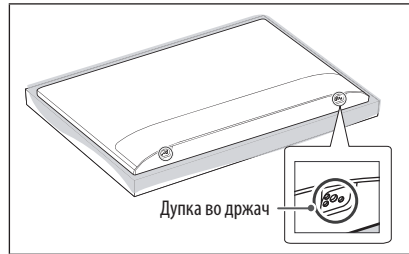

- Кога на телевизорот прикачувате носач за монтирање на сид, вметнете ги одбојните елементи во отворите за монтирање на телевизорот на сид, за да го прилагодите вертикалниот агол на телевизорот. (Само кога е испорачан елемент во следната форма)

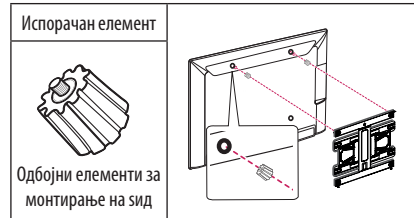

- Во зависност од обликот на држачот, користете рамен алат за да го отстраните капакот на држачот како што е прикажано на сликата подолу. (на пр. рамен шрафцигер) (Само кога е испорачан елемент во следната форма)

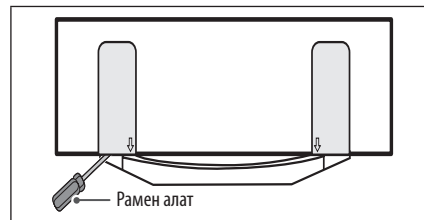

## Поврзувања (известувања)

Поврзувајте различни надворешни уреди со телевизорот и менувајте ги режимите за влезен сигнал за да изберете надворешен уред. За повеќе информации околу поврзувањето на надворешен уред, погледнете во упатството испорачано со секој од уредите.

Достапни надворешни уреди се: HD ресивери, DVD плеери, VCR, аудио системи, USB уреди за складирање, PC, уреди за игри и други надворешни уреди.

### ! ЗАБЕЛЕШКА

- Поврзувањето со надворешниот уред може да се разликува во зависност од моделот.
- Надворешните уреди поврзувајте ги со телевизорот без оглед на редоследот на TV приклучокот.
- Ако снимате TV програма на DVD рекордер или VCR, кабелот за влезен сигнал во телевизорот поврзете го преку DVD рекордерот или VCR уредот. За повеќе информации околу снимањето, погледнете во упатството испорачано со секој од поврзаните уреди.
- Упатства за ракување побарајте во прирачникот за надворешната опрема.
- Ако сакате да поврзете уред за игри со телевизорот, користете го кабелот испорачан со уредот за игри.
- Во PC режим, може да има шум поврзан со резолуцијата, вертикалната шема, контрастот или осветленоста. Ако е присутен шум, сменете го PC излезот на друга резолуција, сменете ја стапката на обновување со друга стапка, или прилагодувајте ги осветленоста и контрастот во менио СЛИКА додека сликата не биде јасна.
- Во PC режим, некои поставувања за резолуцијата може да не функционираат правилно во зависност од графичката картичка.

## Поврзување на антена

Поврзете го телевизорот со сиден приклучок за антена со RF кабел (75 Ω).

- За користење на повеќе од 2 телевизори употребете разделник на сигнал.
- Ако квалитетот на сликата е слаб, правилно инсталирајте засилувач на сигнал за подобрување на квалитетот на сликата.
- Ако квалитетот на сликата е слаб кога е поврзана антена, обидете се да ја насочите антената во правилна насока.
- Кабелот за антената и конвертерот не се испорачуваат.
- Поддржано DTV аудио: MPEG, Dolby Digital, Dolby Digital Plus, HE-AAC

## Поврзување со сателитска антена

(Само за сателитските модели)

Поврзете го телевизорот со сателитска антена преку приклучокот за сателитска антена со сателитски RF кабел (75 Ω).

## Поврзување на CI модул

(Во зависност од моделот)

За гледање на кодирани услуги (со плаќање) во дигитален TV режим.

- Проверете дали CI модулот е вметнат во отворот за PCMCIA картичка во правилна насока. Ако модулот не е вметнат правилно, тоа може да предизвика оштетување на телевизорот и на отворот за PCMCIA картичка.
- Доколку телевизорот не прикажува никаков видео и аудио сигнал кога е поврзан CI+ CAM, ве молиме обратете се до вашиот оператор за копнена/кабелска/сателитска услуга.

## USB поврзување

Одредени USB хаb уреди(анг. USB Hub, уред што расчленува еден USB порт на повеќе) може да не функционираат. Ако USB уред кој е поврзан преку USB хаb не може да се препознае, директно поврзете го на USB приклучокот од телевизорот.

## Други поврзувања

Поврзете го вашиот телевизор со надворешни уреди. За најдобар квалитет на сликата и звукот, поврзете ги надворешниот уред и телевизорот со HDMI кабел. Одделни кабли не се испорачуваат.

### ! ЗАБЕЛЕШКА

- Поддржан HDMI аудио формат :  
Dolby Digital (32 kHz, 44,1 kHz, 48 kHz),  
DTS (44,1 kHz, 48 kHz),  
PCM (32 kHz, 44,1 kHz, 48 kHz, 96 kHz, 192 kHz)  
(Во зависност од моделот)

## Далечински управувач

(Во зависност од моделот)

Описот во ова упатство се базира на копчињата од далечинскиот управувач. Ве молиме внимателно прочитајте го ова упатство и користете го телевизорот на правилен начин.

За да ги замените батериите, отворете го капакот на батериите, заменете ги батериите (1,5 V AAA) внимавајќи да се совпаднаат ⊕ и ⊖ краевите со внатрешните ознаки и затворете го капакот на батериите. За да ги извадите батериите, извршете ги чекорите за инсталирање во обратен редослед.

Внимавајте да го насочувате далечинскиот управувач кон сензорот за далечинско управување на телевизорот.

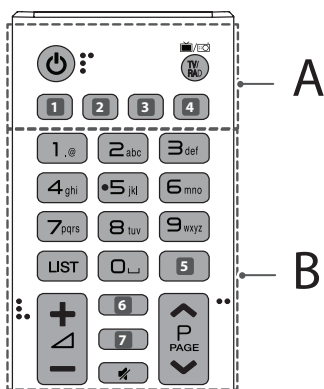

### A

**⏻ (НАПОЈУВАЊЕ)** Вклучување или исклучување на телевизорот.

**TV/RAD** Избор на радио, телевизиски и DTV програми.

**1, 4** **Ⓜ (ВЛЕЗ)** Промена на изворот на влезен сигнал. (Во зависност од моделот)

**1, 4** **SUBTITLE** Го повикува претпочитаниот титл во дигитален режим. (Во зависност од моделот)

**2** **⚙ (Б. поставки)** Пристап до брзите поставки. (Во зависност од моделот)

**2** **AD** Со притиснување на копчето AD ќе се овозможи функцијата за видео/аудио опис. (Во зависност од моделот)

**3** **ⓘ INFO** Преглед на информациите за тековната програма и сликата. (Во зависност од моделот)

**3** **LIVE ZOOM** Со зумирање на саканата област, можете да ја погледнете на цел екран. (Во зависност од моделот)

**3** **Ⓜ RATIO** Менување на големината на сликата. (Во зависност од моделот)

## B

**Копчиња со броеви** Внесување на броеви.

**Копчиња со букви** Внесување на букви. (Во зависност од моделот)

**LIST** Пристап до зачуваните канали или листа на програми.

**⏪ (Празно место)** Вметнување на празно место на. (Во зависност од моделот)

**3, 7** **GUIDE** Го прикажува водичот за програми. (Во зависност од моделот)

**3** **Q.VIEW** Враќање на претходно гледаната програма. (Во зависност од моделот)

**+ / -** Прилагодување на јачината на звукот.

**3** **ⓘ INFO** Преглед на информациите за тековната програма и сликата. (Во зависност од моделот)

**3, 7** **🔍 (ПРЕБАРУВАЊЕ)** Пребарувајте содржини како ТВ програми, филмови и други видео записи, или пак извршете веб-пребарување со внесување на поими за пребарување во полето за пребарување. (Во зависност од моделот)

**3** **FAV** Пристап до вашата листа на омилени канали. (Во зависност од моделот)

**🔇 (ИСКЛУЧИ ЗВУК)** Исклучување на сите звуци.

**^ P v** Движење низ зачуваните програми или канали.

**^ PAGE v** Преминување на претходниот или наредниот екран.

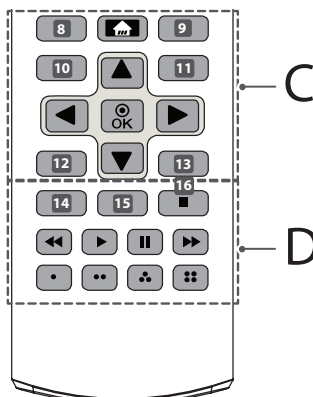

## C

- 8 RECENT** Приказ на претходната историја. (Во зависност од моделот)
- 8, 9, 10, 11, 12, 13 Кнопки телетекста** (≡ TEXT, T.OPT) Овие копчиња се користат за телетекст. (Во зависност од моделот)
- 🏠 (ПОЧЕТОК)** Пристап до почетното мени.
- 9 LIVE MENU** Приказ на листите Препорачано, Програма, Пребарување и Снимено. (Во зависност од моделот)
- 10, 12 BACK** Враќање на претходното ниво. (Во зависност од моделот)
- 10 ⚙️ (Б. поставки)** Пристап до брзите поставки. (Во зависност од моделот)
- 11, 13 EXIT** Ги брише приказите на екранот и враќа на гледање телевизија. (Во зависност од моделот)
- 11 Q.MENU** Пристап до брзите менија. (Во зависност од моделот)
- Копчиња за навигација (горе/долу/лево/десно)** Движење низ менијата или опциите.
- 👉 OK** Избирање на менијата или опциите и потврдување на вашиот внес.

## D

- 14 AD** Со притиснување на копчето AD ќе се овозможи функцијата за видео/аудио опис. (Во зависност од моделот)
- 14 ⓘ INFO** Преглед на информациите за тековната програма и сликата. (Во зависност од моделот)
- 15 ●REC/★** Започнување со снимање и приказ на мени за снимање. (Само за подели со поддршка за Time Machine<sup>Ready</sup>) (Во зависност од моделот)
- 15 LIVE ZOOM** Со зумирање на саканата област, можете да ја погледнете на цел екран. (Во зависност од моделот)
- 15 SLEEP** Поставување на тајмерот за мирување. (Во зависност од моделот)
- 15 APP/★** Избор на извор од MHP TV мени. (Во зависност од моделот)
- 16 LIVE TV** Враќање на телевизија во живо. (Во зависност од моделот)
- Контролни копчиња** (■, ▶, II, ◀, ►) Имате пристап до премиум содржини, видео содржини и уреди кои поддржуваат SIMPLINK.
- Копчиња во боја** Пристап до специјалните функции во некои менија.  
(●): Црвена, (●●): Зелена, (●●●): Жолта, (●●●●): Сина

## Лиценци

Поддржаните лиценци може да се разликуваат во зависност од моделот. За повеќе информации околу лиценците, посетете ја страницата [www.lg.com](http://www.lg.com).



## Известување за софтвер со отворен код

За да го добиете изворниот код според GPL, LGPL, MPL и другите лиценци за отворен изворен код кој се користи кај овој производ, посетете ја страницата <http://opensource.lge.com>.

Покрај изворниот код, достапни за превземање се и сите наведени одредби на лиценца, одрекувања од одговорност и известувања за авторски права.

LG Electronics исто така ќе ви обезбеди отворен изворен код на CD-ROM диск за одреден надоместок кој го покрива трошокот за вршење на дистрибуцијата (како трошокот за медиумот, испораката и ракувањето) по доставено e-mail барање до [opensource@lge.com](mailto:opensource@lge.com). Оваа понуда е валидна три (3) години од датумот на купување на производот.

## Поставување на надворешен контролен уред

За добивање информации околу поставувањето на надворешен контролен уред, посетете ја страницата [www.lg.com](http://www.lg.com).

## Отстранување на проблеми

Не е можно управување на телевизорот со далечинскиот управувач.

- Проверете го сензорот за далечинско управување на производот и обидете се повторно.
- Проверете дали помеѓу производот и далечинскиот управувач има некаква пречка.
- Проверете дали батериите сè уште работат и дали се правилно поставени (+ со ⊕, - со ⊖).

Нема приказ на слика и не се емитува звук.

- Проверете дали производот е вклучен.
- Проверете дали кабелот за напојување е поврзан на сидниот штекер.
- Проверете дали има проблем со сидниот штекер преку поврзување на други уреди.

Телевизорот ненадејно се вклучува.

- Проверете ги поставките за контрола на напојувањето. Напојувањето може да има прекин.
- Проверете дали функциите за **Тајмер за мирување / Тајмерот е исклучен** се активирани во поставките за **Тајмери**.
- Доколку нема влезен сигнал кога телевизорот е вклучен, телевизорот автоматски ќе се исклучи по 15 минути неактивност.

При поврзување со РС (HDMI), се прикажува 'Нема сигнал' или 'Неважечки формат'.

- Исклучете/вклучете го телевизорот со помош на далечинскиот управувач.
- Повторно поврзете го HDMI кабелот.
- Рестартирајте го компјутерот додека телевизорот е вклучен.

## Спецификации

Безжичен модул - спецификации

- Бидејќи фреквентните канали може да се разликуваат во зависност од земјата, корисникот не може да ја промени или прилагоди работната фреквенција. Овој производ е конфигуриран според табелата за регионални фреквенции.
- За доброто на корисникот, овој уред треба да биде поставен и управуван на минимално растојание од 20 cm помеѓу уредот и телото.

Спецификации на модул за безжичен LAN (TWFM-B006D)	
Стандард	IEEE802.11a/b/g/n
Фреквентен опсег	Излезна моќност (Макс.)
2.400 до 2.483,5 MHz 5.150 до 5.250 MHz 5.725 до 5.850 MHz (За земји кои не се во ЕУ)	14 dBm 12,5 dBm 15,5 dBm

СИ модул (Ш x В x Д)		100,0 mm x 55,0 mm x 5,0 mm
Услови на околината	Работна температура	0 °C до 40 °C
	Работна влажност	Помалку од 80 %
	Температура на складирање	-20 °C до 60 °C
	Влажност на складирање	Помалку од 85 %

МАКЕДОНСКИ

	Дигитална TV	Аналогна TV
Телевизиски систем	DVB-T/T2* DVB-C DVB-S*/S2*	PAL/SECAM B/G/I/D/K, SECAM L/L'
Покривање на програми	VHF, UHF, C-Band*, Ku-Band*	VHF : E2 до E12 UHF : E21 до E69 CATV : S1 до S20 HYPER : S21 до S47
Максимален број за складирани програми	6.000	2.000 (LH57**) 3.000 (LH59**, LH60**, LH61**)
Импеданса за надворешна антена	75 Ω	

\* Само за модели со DVB-T2/C/S/S2 поддршка.

АC/DC адаптер	<b>32LH57**, 32LH59**</b>
	Производител : APD Модел : DA-48G19 Производител : Lien Chang Модел : LCAP45
	Влез : AC 100 - 240 V ~ 50/60 Hz Излез : DC 19 V --- 2,53 A

МАКЕДОНСКИ











Record the model number and serial number of the TV.  
Refer to the label on the back cover and quote this  
information to your dealer when requiring any service.

MODEL \_\_\_\_\_

SERIAL \_\_\_\_\_