

# MEDION®

## Notice d'utilisation



## **QLED Ultra-HD Smart-TV**

MEDION® LIFE®

X14388 (MD 31860) / X15033 (MD 31861) / X15594 (MD 31862) / X16597 (MD 31863)

---

# Sommaire

<b>1.</b>	<b>Informations concernant la présente notice d'utilisation.....</b>	<b>4</b>
1.1.	Explication des symboles.....	4
1.2.	Utilisation conforme .....	5
1.3.	Ultra HD.....	5
<b>2.</b>	<b>Contenu de l'emballage .....</b>	<b>6</b>
<b>3.</b>	<b>Consignes de sécurité.....</b>	<b>7</b>
3.1.	Sécurité de fonctionnement.....	7
3.2.	Lieu d'installation.....	8
3.3.	Température ambiante .....	9
3.4.	Réparation .....	9
3.5.	Branchement sécurisé.....	10
3.6.	Manipulation des piles.....	11
<b>4.</b>	<b>Information relative à la conformité UE .....</b>	<b>12</b>
<b>5.</b>	<b>Vue d'ensemble de l'appareil.....</b>	<b>13</b>
5.1.	Vue avant .....	13
5.2.	Vue arrière et côté droit.....	14
5.3.	Télécommande .....	15
<b>6.</b>	<b>Mise en service .....</b>	<b>17</b>
6.1.	Déballage .....	17
6.2.	Montage.....	18
6.3.	Insertion des piles dans la télécommande .....	19
6.4.	Raccordement de l'antenne.....	19
6.5.	Raccordement au secteur.....	19
6.6.	Allumer et éteindre le téléviseur Smart.....	19
6.7.	Recherche des chaînes après la première mise en marche .....	20
6.8.	Utilisation de raccords multimédias .....	24
<b>7.</b>	<b>Fonctionnement.....</b>	<b>26</b>
7.1.	Sélection de programmes .....	26
7.2.	Réglages du son .....	26
7.3.	Réglages de l'image .....	26
7.4.	Affichage d'informations.....	27
7.5.	Affichage de la liste de favoris.....	27
7.6.	Sélection de sources.....	28
7.7.	Wireless Display.....	28
<b>8.</b>	<b>Télétexte .....</b>	<b>29</b>
8.1.	Utilisation du télétexte .....	29
<b>9.</b>	<b>Menu On Screen Display (menu OSD) .....</b>	<b>30</b>
9.1.	Navigation dans le menu .....	30
<b>10.</b>	<b>Détails du système de menu .....</b>	<b>30</b>
10.1.	Menu Accueil.....	30
10.2.	Menu Sources.....	37
10.3.	Menu Réglages .....	39
10.4.	Menu TV .....	62
10.5.	Menu Navigation Média.....	65
<b>11.</b>	<b>Système HbbTV.....</b>	<b>67</b>
<b>12.</b>	<b>Application MEDION® Life Remote.....</b>	<b>67</b>
<b>13.</b>	<b>Norme HDMI 2.1 .....</b>	<b>69</b>
13.1.	eARC .....	69

---

13.2.	ALLM.....	69
<b>14.</b>	<b>Protection des données Smart TV MEDION® .....</b>	<b>70</b>
<b>15.</b>	<b>Dépannage rapide.....</b>	<b>71</b>
15.1.	Vous avez besoin d'une aide supplémentaire ?.....	73
15.2.	Pixels défectueux avec les Smart TV .....	73
<b>16.</b>	<b>Nettoyage.....</b>	<b>74</b>
<b>17.</b>	<b>Stockage en cas de non-utilisation .....</b>	<b>74</b>
<b>18.</b>	<b>Recyclage .....</b>	<b>75</b>
<b>19.</b>	<b>Caractéristiques techniques .....</b>	<b>76</b>
<b>20.</b>	<b>Fiche du produit.....</b>	<b>79</b>
20.1.	Informations sur les marques .....	80
<b>21.</b>	<b>Déclaration de confidentialité.....</b>	<b>81</b>
<b>22.</b>	<b>Informations relatives au service après-vente .....</b>	<b>82</b>
<b>23.</b>	<b>Mentions légales.....</b>	<b>84</b>
<b>24.</b>	<b>Déclaration de confidentialité.....</b>	<b>84</b>
<b>25.</b>	<b>Index .....</b>	<b>85</b>

# 1. Informations concernant la présente notice d'utilisation



Merci d'avoir choisi notre produit. Nous vous souhaitons une bonne utilisation !



Lisez attentivement les consignes de sécurité avant de mettre l'appareil en service. Tenez compte des avertissements apposés sur l'appareil et de la notice d'utilisation.

Conservez toujours la notice d'utilisation à portée de main. Cette notice d'utilisation fait partie intégrante du produit. Si vous vendez ou donnez l'appareil, il est impératif de la remettre également au nouveau propriétaire.

## 1.1. Explication des symboles

Le danger décrit dans les paragraphes signalés par l'un des symboles d'avertissement suivants doit être évité afin d'empêcher les conséquences potentielles évoquées.

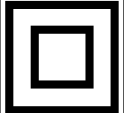
	<b>DANGER !</b> Danger de mort imminente !
	<b>AVERTISSEMENT !</b> Éventuel danger de mort et/ou de blessures graves irréversibles !
	<b>ATTENTION !</b> Risque de blessures légères et/ou moyennement graves !
	<b>AVIS !</b> Respectez les consignes pour éviter tout dommage matériel !
	Informations complémentaires concernant l'utilisation de l'appareil !
	Respectez les consignes de la notice d'utilisation !
	Étant donné la plage de fréquences de 5 GHz de la solution Wi-Fi utilisée, l'utilisation dans les pays de l'UE n'est autorisée qu'à l'intérieur des bâtiments.
	<b>AVERTISSEMENT !</b> Risque d'électrocution !
	<b>AVERTISSEMENT !</b> Danger dû à un volume élevé !
•	Énumération/information sur des événements se produisant pendant l'utilisation
▶	Action à exécuter
	Déclaration de conformité (voir chapitre « Information relative à la conformité UE ») : les produits portant ce symbole sont conformes aux exigences des directives européennes.

	<p><b>Classe de protection II</b></p> <p>Les appareils électriques de la classe de protection II sont des appareils électriques qui possèdent une isolation double continue et/ou renforcée et qui ne présentent pas de possibilité de branchement pour une mise à la terre. Le boîtier d'un appareil électrique enveloppé d'isolant de la classe de protection II peut former partiellement ou complètement l'isolation supplémentaire ou renforcée.</p>
	Symbole de courant continu
	Symbole de courant alternatif

## 1.2. Utilisation conforme

Ce produit est un appareil lié au domaine de l'électronique de loisir et convient également pour des applications multimédias. Cet appareil sert à capter et à lire des programmes télévisés. Les différentes possibilités de raccordement permettent une extension supplémentaire des sources de réception et de lecture (récepteur, lecteur de DVD, enregistreur de DVD, enregistreur de vidéos, PC, etc.). Cet appareil vous offre des possibilités d'utilisation variées.

L'appareil est destiné exclusivement à un usage privé et non à une utilisation industrielle/commerciale.

- Veuillez noter qu'en cas d'utilisation non conforme à l'emploi prévu, la garantie est annulée.
- Ne transformez pas l'appareil sans notre accord et n'utilisez pas d'accessoires auxiliaires autres que ceux autorisés ou livrés par nos soins.
- Utilisez uniquement des pièces de rechange et accessoires livrés ou autorisés par nos soins.
- Tenez compte de toutes les informations contenues dans cette notice d'utilisation, en particulier des consignes de sécurité. Toute autre utilisation est considérée comme non conforme et peut entraîner des dommages corporels ou matériels.
- N'utilisez pas l'appareil dans des conditions ambiantes extrêmes.
- Cet appareil est uniquement adapté à une utilisation en intérieur et au sec.
- Cet appareil ne convient pas à une utilisation en tant que moniteur de données pour poste de travail.

## 1.3. Ultra HD

Votre Smart TV est équipée de la caractéristique « Ultra HD ». Cela signifie qu'elle permet de visionner des images haute résolution d'une définition quatre fois plus élevée que le Full HD. Cette caractéristique implique l'existence d'un signal TV Ultra HD.

### 1.3.1. HDR (High Dynamic Range)

La technologie HDR offre une plage dynamique accrue pour les valeurs de luminosité des couleurs représentées. Cela signifie que chaque valeur de couleur reproduite n'est plus seulement représentée en 256 nuances maximum, mais en 1 024 nuances. Grâce à la multiplication par quatre de la plage dynamique, les zones sombres de l'image sont encore plus sombres et les zones claires de l'image, encore plus claires. Il en résulte un effet plus réaliste et il devient possible de distinguer des détails qui n'auraient pas été visibles avec une gamme de luminosité plus faible. La technologie HDR doit être supportée par la chaîne, le service de streaming ou par le matériel de l'appareil raccordé et le Blu-ray.



Pour les entrées HDMI, sélectionnez dans le menu **SOURCES > RÉGLAGES SOURCE** le réglage **AMÉLIORÉ** lorsque des contenus doivent être lus avec la technologie HDR.

---

## 2. Contenu de l'emballage

Veillez vérifier si la livraison est complète et nous informer dans un délai de deux semaines à compter de la date d'achat si ce n'est pas le cas.

Avec le produit que vous venez d'acheter, vous recevez :

- Téléviseur Smart QLED Ultra HD
- Télécommande (RC1828) avec 2 piles LR03 (AAA) / 1,5 V
- Cordon d'alimentation
- Pied avec vis
- Documentation



### **DANGER !**

#### **Risque de suffocation !**

Les films d'emballage peuvent être avalés ou utilisés dans un autre but que celui prévu et présentent donc un risque de suffocation !

- Conservez les emballages tels que les films ou sachets en plastique hors de la portée des enfants.

## 3. Consignes de sécurité

### 3.1. Sécurité de fonctionnement

- Avant la première utilisation, vérifiez que l'appareil n'est pas endommagé. N'utilisez pas un appareil défectueux ou endommagé.
- Cet appareil peut être utilisé par des enfants âgés de plus de 8 ans et par des personnes aux capacités physiques, sensorielles ou mentales restreintes ou ne disposant pas de l'expérience ou des connaissances requises s'ils sont surveillés ou s'ils ont reçu des instructions pour pouvoir utiliser l'appareil en toute sécurité et ont compris les dangers en résultant.
- Les enfants ne doivent pas jouer avec l'appareil. Le nettoyage et l'entretien incombant à l'utilisateur ne doivent pas être réalisés par des enfants sans surveillance.



#### **DANGER !**

##### **Risque de suffocation !**

Les matériaux d'emballage ne sont pas des jouets ! Les films d'emballage présentent un risque de suffocation en cas d'ingestion ou d'utilisation non conforme !

- Conservez les emballages, tels que les films ou sachets en plastique, hors de portée des enfants.



#### **DANGER !**

##### **Risque d'électrocution !**

Risque de choc électrique, de court-circuit et d'incendie !

- N'ouvrez jamais le boîtier de la Smart TV et n'introduisez aucun objet à l'intérieur de la Smart TV par les fentes et ouvertures.



#### **AVERTISSEMENT !**

##### **Surchauffe ! Risque d'incendie !**

Une surchauffe peut endommager votre Smart TV et entraîner un risque d'incendie !

- Les fentes et orifices de la Smart TV servent à son aération. Ne recouvrez pas ces ouvertures, par ex. avec des journaux, des nappes, des rideaux, etc.
- N'exercez aucune pression sur l'écran. Le verre de l'écran présente un risque de bris.
- La télécommande dispose d'une diode infrarouge de classe 1. Ne regardez pas la LED à l'aide d'appareils optiques.



#### **ATTENTION !**

##### **Risque de blessure !**

Un écran cassé présente un risque de blessure !

- Ne touchez pas l'écran avec les doigts ou avec des objets à arêtes vives afin d'éviter de l'endommager.
- Ramassez les débris avec des gants de protection.
- Lavez-vous ensuite les mains au savon, car il existe un risque de contact avec des produits chimiques.
- Envoyez les débris à votre SAV afin d'en garantir le recyclage adéquat.
- En cas d'urgence, débranchez immédiatement l'appareil du secteur et utilisez-le à nouveau uniquement après sa vérification par une personne qualifiée ou le SAV. Est notamment considérée comme situation d'urgence l'émission de fumée ou de bruits inhabituels par l'appareil, l'infiltration d'eau et l'endommagement du cordon d'alimentation ou du boîtier.

---

Adressez-vous au SAV, lorsque :

- le cordon d'alimentation est grillé ou endommagé,
- du liquide s'est infiltré dans l'appareil,
- l'appareil ne fonctionne pas de manière conforme,
- l'appareil est tombé ou le boîtier, endommagé,
- de la fumée s'échappe de l'appareil.

### 3.2. Lieu d'installation

- La fixation murale du téléviseur ne doit pas dépasser une hauteur de 2 m.
- Posez le téléviseur sur une surface stable et plane. Le vernis particulièrement agressif de certains meubles peut attaquer les pieds en caoutchouc de l'appareil.
- Durant les premières heures d'utilisation, les appareils neufs peuvent dégager une odeur caractéristique, inévitable mais totalement inoffensive qui s'estompe progressivement au fil du temps. Pour combattre cette formation d'odeur, nous vous conseillons d'aérer régulièrement la pièce. Lors du développement de ce produit, nous avons tout mis en œuvre pour que les taux restent largement inférieurs aux taux limites en vigueur.
- Éloignez votre Smart TV et tous les appareils raccordés de l'humidité et évitez la poussière, la chaleur et le rayonnement direct du soleil. Le non-respect de ces consignes peut entraîner des dysfonctionnements ou l'endommagement de la Smart TV.
- N'utilisez pas votre appareil en plein air, où des influences extérieures, telles que la pluie, la neige, etc. risqueraient de l'endommager.
- L'appareil ne doit pas être exposé à des gouttes ou projections d'eau. Ne posez pas de récipients remplis de liquide (vases ou objets similaires) sur ou à proximité de l'appareil. Le récipient peut se renverser et le liquide porter atteinte à la sécurité électrique.



#### **AVIS !**

##### **Risque de dommage !**

Les bougies et autres sources de flammes présentent un risque de blessure.

- Tenez ce produit systématiquement à l'écart des bougies et autres sources de flammes afin d'éviter toute propagation de feu.
- Veillez à conserver des écarts suffisants en cas d'installation à l'intérieur d'un élément mural. Maintenez un écart minimum de 10 cm tout autour de l'appareil afin d'assurer une aération suffisante.
- Évitez les effets d'éblouissement, les reflets et les contrastes clair/foncé trop importants afin de ménager vos yeux.
- La distance de visualisation optimale s'élève à 3 fois la diagonale de l'écran.



#### **DANGER !**

##### **Risque de blessure ! Danger de mort !**

Placez votre téléviseur uniquement sur des surfaces stables. La chute de téléviseurs peut provoquer de graves blessures et provoquer la mort. De nombreuses blessures, en particulier chez les enfants, peuvent être évitées en respectant les mesures de sécurité suivantes.

- Utilisez tous les composants sur une surface stable, plane et exempte de vibrations afin d'éviter que la Smart TV ne tombe.



- Utilisez le téléviseur uniquement avec les pieds et les vis fournis.
- Utilisez uniquement des meubles qui garantissent une installation sécurisée du téléviseur.
- Veillez à ce que le téléviseur ne dépasse pas des bords du meuble.
- Ne placez pas le téléviseur sur des meubles suspendus en hauteur, par ex. des éléments hauts ou des étagères, sans fixer de manière sécurisée et stable les deux éléments, c.-à-d. le meuble et le téléviseur. Veillez à ce que le meuble soit correctement monté et ne dépassez pas sa charge maximale.
- Ne placez pas de couverture ou accessoire similaire sous le téléviseur afin de garantir sa stabilité.
- Alertez vos enfants sur les dangers d'escalader les meubles lorsqu'ils essaient d'accéder au téléviseur ou à ses éléments de commande.

Lorsque vous entreposez ou déplacez votre téléviseur, veillez également à respecter les consignes de sécurité susmentionnées.

### 3.3. Température ambiante

- L'appareil peut être utilisé à une température ambiante comprise entre +5 °C et +35 °C et à une humidité relative comprise entre 20 % et 85 % (sans condensation).
- À l'arrêt, la Smart TV peut être stockée entre –20 °C et +60 °C.
- Conservez au moins un mètre de distance entre l'appareil et les sources de brouillage à haute fréquence et magnétiques éventuelles (téléviseur, haut-parleurs, téléphone portable, etc.) afin d'éviter tout dysfonctionnement.
- En cas d'orage ou lorsque vous n'utilisez pas l'appareil pendant une période prolongée, débranchez la fiche d'alimentation de la prise de courant et le câble d'antenne de la prise d'antenne.



#### **AVIS !**

#### **Risque de dommage !**

En cas de fortes variations de température ou d'humidité, il est possible que de l'humidité par condensation se forme dans la Smart TV, ce qui peut provoquer un court-circuit.

- Après tout transport de la Smart TV, attendez que celle-ci soit à température ambiante avant de l'allumer.

### 3.4. Réparation

- Faites uniquement réparer votre Smart TV par du personnel qualifié.
- En cas de nécessité de réparation, veuillez vous adresser exclusivement à nos partenaires de service agréés.
- Assurez-vous que les pièces de rechange utilisées soient uniquement celles indiquées par le fabricant. L'utilisation de pièces de rechange non conformes peut entraîner l'endommagement de l'appareil ou un risque d'incendie.

---

## 3.5. Branchement sécurisé

### 3.5.1. Alimentation électrique

- Même lorsque la Smart TV est éteinte, des parties de l'appareil restent sous tension. Pour couper l'alimentation électrique de votre Smart TV ou la mettre intégralement hors tension, débranchez complètement l'appareil du secteur. Débranchez pour ce faire la fiche d'alimentation de la prise de courant.



#### **DANGER!**

#### **Risque d'électrocution !**

Il y a danger de mort par décharge électrique lorsque le boîtier est ouvert !

■ N'ouvrez pas le boîtier de l'appareil. Il ne contient aucune pièce à entretenir.

- Raccordez la Smart TV uniquement à une prise de terre de 220–240 V et ~ 50 Hz. Si vous n'êtes pas sûr de l'alimentation électrique utilisée sur le lieu d'installation, demandez à votre fournisseur d'énergie.
- La prise de courant doit toujours être facilement accessible pour pouvoir débrancher rapidement la fiche d'alimentation de la prise de courant en situation d'urgence.
- Pour mettre votre téléviseur hors tension, débranchez la fiche d'alimentation de la prise de courant.
- Pour plus de sécurité, nous vous recommandons d'utiliser une protection contre les surtensions afin de protéger votre Smart TV contre tout dommage dû aux crêtes de tension ou à la foudre sur le réseau électrique.
- Posez les câbles de manière à éviter que des personnes marchent dessus ou trébuchent.
- Ne posez aucun objet sur les câbles au risque de les endommager.
- Ne touchez pas à la fiche d'alimentation avec les mains mouillées.
- Saisissez toujours la fiche d'alimentation au niveau du boîtier et ne tirez jamais sur le cordon pour la débrancher de la prise de courant.
- Veuillez noter que le téléviseur continue à consommer du courant même en mode veille.



Si l'appareil en mode USB (Mediaplayer), en mode optionnel HbbTV ou en fonctionnement optionnel LAN/Wi-Fi (Mediaplayer/Portal) s'éteint en raison d'une décharge électrique et redémarre, le dernier mode de fonctionnement ne peut pas être rétabli seul. Veuillez redémarrer les médias ou applications correspondants.

Les derniers réglages utilisateur paramétrés n'ont pas pu être rétablis suite à une décharge électrique ayant provoqué l'arrêt de la télévision, car ces derniers sont enregistrés seulement 5 minutes après un changement de programme.



Tous les appareils multimédias raccordés aux ports correspondants du téléviseur doivent satisfaire aux exigences de la directive basse tension.

### 3.6. Manipulation des piles



#### AVERTISSEMENT !

#### Risque d'explosion !

Les piles peuvent contenir des substances inflammables et fuir, chauffer fortement, prendre feu, voire exploser.

- Ne manipulez pas les piles de manière incorrecte afin d'éviter tout dommage de l'appareil et tout risque pour votre santé.

Respectez impérativement les consignes suivantes :

- Conservez les piles hors de portée des enfants.  
En cas d'ingestion d'une pile, contactez immédiatement un médecin.
- Ne rechargez jamais les piles (sauf si cela est indiqué expressément).
- Ne déchargez jamais les piles par une puissance trop élevée.
- Ne court-circuitiez jamais les piles.
- N'exposez jamais les piles à une chaleur excessive, p. ex. rayonnement solaire, feu ou similaire !
- Ne démontez pas les piles et n'essayez pas de les déformer.  
Vous risqueriez de vous blesser aux mains/doigts, ou le liquide qui se trouve à l'intérieur des piles pourrait entrer en contact avec vos yeux ou votre peau. Si cela devait se produire, rincez les parties affectées abondamment à l'eau claire et consultez immédiatement un médecin.
- Évitez tout choc brutal et toute secousse.
- N'inversez jamais la polarité.
- Veillez à respecter le pôle plus (+) et le pôle moins (–) afin d'éviter tout court-circuit.
- Ne mélangez jamais des piles neuves avec des piles usagées ni des piles de type différent.  
Cela pourrait entraîner des dysfonctionnements de votre télécommande. De plus, la pile la plus faible se déchargerait trop fortement.
- Si les piles sont usées, retirez-les immédiatement de la télécommande. Les piles vides présentent un risque de fuite accru.
- Retirez aussi les piles de votre télécommande si vous n'avez pas l'intention de l'utiliser pendant une période prolongée.
- Remplacez simultanément toutes les piles usagées de la télécommande par des piles neuves du même type.
- Pour stocker ou éliminer des piles, isolez les contacts avec du ruban adhésif.
- Si nécessaire, nettoyez les contacts des piles et de l'appareil avant d'insérer les piles.
- Portez des gants de protection adaptés si vous devez toucher des piles ayant coulé et nettoyez soigneusement les contacts.

## 4. Information relative à la conformité UE

Par la présente, Medion AG déclare que cet appareil est conforme aux exigences essentielles et autres dispositions pertinentes et est conforme à toutes les directives applicables dans l'UE :

- Directive sur les équipements radioélectriques 2014/53/UE
- Directive sur l'écoconception 2009/125/CE
- Directive RoHS 2011/65/UE

La déclaration de conformité UE intégrale peut être téléchargée à l'adresse [www.medion.com/conformity](http://www.medion.com/conformity).



Étant donné la plage de fréquences de 5 GHz de la solution Wi-Fi intégrée, l'utilisation dans les pays de l'UE (voir tableau) n'est autorisée qu'à l'intérieur des bâtiments.

				
AT	BE	BG	CZ	DK
EE	FR	DE	IS	IE
IT	EL	ES	CY	LV
LI	LT	LU	HU	MT
NL	NO	PL	PT	RO
SI	SK	TR	FI	SE
CH	UK(NI)	HR		

AT = Autriche, BE = Belgique, BG = Bulgarie; CZ = Tchéquie, DK = Danemark, EE = Estonie, FR = France, DE = Allemagne, IS = Islande, IE = Irlande, IT = Italie, EL = Grèce, ES = Espagne, CY = Chypre, LV = Lettonie, LI = Liechtenstein, LT = Lituanie, LU = Luxembourg, HU = Hongrie, MT = Malte, NL = Pays-Bas, NO = Norvège, PL = Pologne, PT = Portugal, RO = Roumanie, SI = Slovénie, SK = Slovaquie, TR = Turquie, FI = Finlande, SE = Suède, CH = Suisse, UK(NI) = Irlande du Nord, HR = Croatie

## 5. Vue d'ensemble de l'appareil

### 5.1. Vue avant

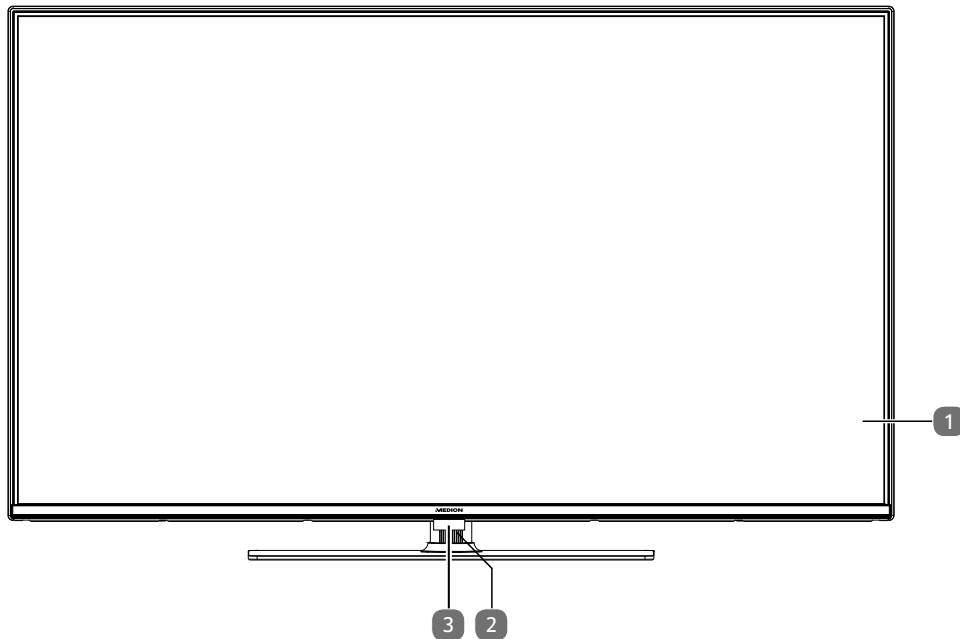

- 1) Écran
- 2)  : touche multifonction pour fonction de mise en veille, commutation de canal, sélection de sources d'entrée et réglage du volume. Si l'appareil est en veille, vous pouvez l'allumer en appuyant brièvement sur cette touche. Lorsque l'appareil est allumé, appuyez brièvement sur cette touche pour ouvrir le menu de fonctions. Appuyez à nouveau brièvement sur la touche afin de sélectionner la fonction souhaitée. Maintenez ensuite la touche enfoncée pour ouvrir le menu de la fonction souhaitée. Dans le cas de la fonction de mise en veille, l'appareil se met alors en veille. Appuyer brièvement sur la touche permet de modifier les réglages dans le menu. Maintenez ensuite la touche enfoncée pour appliquer les réglages modifiés. Le menu de fonctions se ferme automatiquement au bout de quelques secondes si aucune touche n'est pressée.
- 3) Capteur infrarouge : Champ de réception pour les signaux infrarouges de la télécommande  
Voyant de fonctionnement : Est allumé lorsque l'appareil se trouve en mode Veille

## 5.2. Vue arrière et côté droit

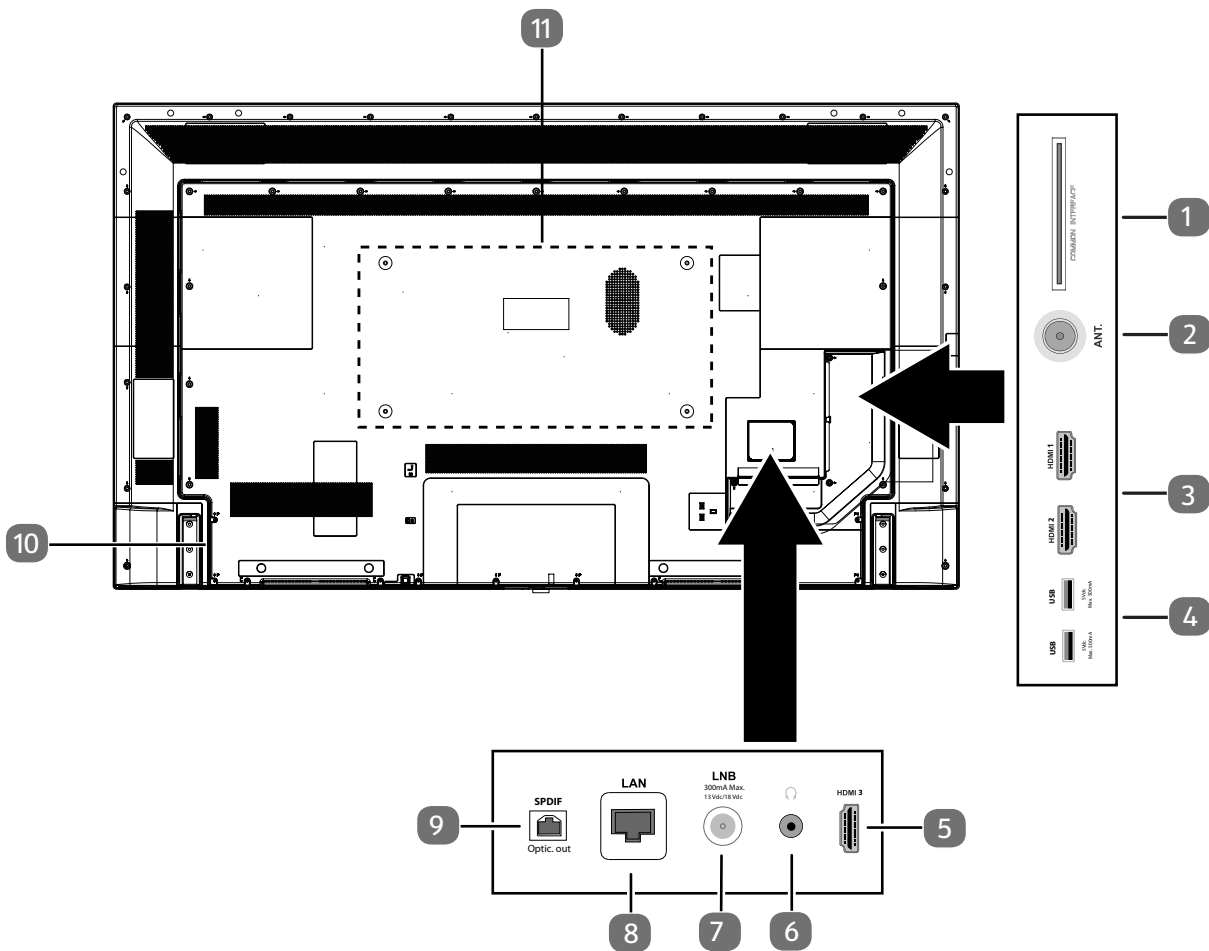

- 1) **COMMON INTERFACE (CI+)** : compartiment d'insertion pour l'utilisation de cartes de télévision payante
- 2) **ANT.** : pour raccordement de l'antenne (analogique, DVB-T ou DVB-C)
- 3) **HDMI 1-2** : port HDMI pour les appareils avec sortie HDMI (HDMI 2 peut être utilisé pour eARC)
- 4) **USB (5 V  $\overline{=}$ , 500 mA max.)** : ports USB pour lecture de médias/enregistrement (PVR)
- 5) **HDMI 3** : port HDMI pour appareils avec sortie HDMI
- 6)  : pour le raccordement d'un casque à fiche jack 3,5 mm
- 7) **LNB (13 V/18 V  $\overline{=}$ , 300 mA max.)** : pour le raccordement de l'antenne (satellite)
- 8) **LAN** : connexion réseau pour la connexion à Internet
- 9) **SPDIF Optic. OUT** : sortie audio numérique (optique)
- 10) Prise pour la fiche d'alimentation



Veillez utiliser uniquement le câble d'alimentation secteur fourni à cet effet.

- 11) Trous de fixation pour un montage mural<sup>1</sup>  
 MD 31860 : Standard Vesa, distance entre les trous : 100 x 100 mm  
 MD 31861, MD 31862 : Standard Vesa, distance entre les trous : 200 x 200 mm  
 MD 31863: Standard Vesa, distance entre les trous : 400 x 200 mm





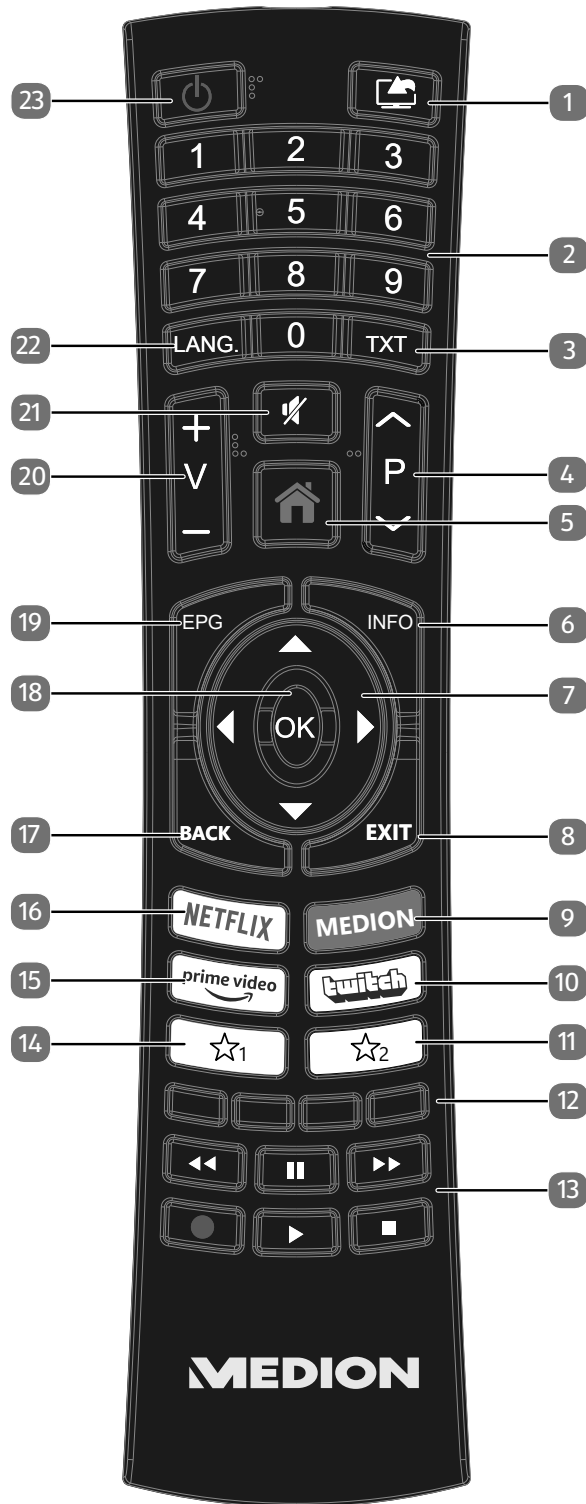

La fixation murale du téléviseur ne doit pas dépasser une hauteur de 2 m. L'appareil doit être monté sur des surfaces solides telles que du ciment ou du béton.

<sup>1</sup> Support mural non fourni. Lors du montage, veillez à utiliser des vis de la taille M6 (MD 31860 : M4). La longueur de la vis résulte de l'épaisseur du support mural plus 10 mm (MD 31860 : 7 mm).

## 5.3. Télécommande



- 
- 1)  (**SOURCE**) : sélectionner le signal d'entrée d'appareils raccordés
  - 2) Touches numériques :  
TV : sélection de chaîne, télétexte : sélection de page
  - 3) **TXT** : activer le télétexte  
Appuyer 2 x = mettre en transparence  
Appuyer 3 x = fermer
  - 4) **P ▼ / ▲** : touches de sélection des chaînes  
TV : sélectionner la chaîne suivante (+)/précédente (-) ; télétexte : sélectionner la page suivante (+)/précédente (-)
  - 5)  (**MENU**) : ouvrir et fermer un menu
  - 6) **INFO** : TV numérique : affichage d'informations (p. ex. numéro de la chaîne en cours).
  - 7) Touche directionnelle ▲ : vers le haut dans le menu  
TV numérique : sélectionner la barre d'informations de la chaîne en cours, télétexte : sélectionner la page suivante  
Touche directionnelle ▼ : vers le bas dans le menu  
TV numérique : sélectionner la barre d'informations de la chaîne en cours, télétexte : sélectionner la page précédente  
Touche directionnelle ◀ : à gauche dans le menu  
Télétexte : afficher la sous-page  
Touche directionnelle ▶ : à droite dans le menu  
Télétexte : afficher la sous-page
  - 8) **EXIT** : quitter un menu
  - 9) **MEDION** : Ouverture du portail de MEDION®
  - 10) **TWITCH** : Afficher le portail Twitch
  - 11) ☆<sup>2</sup> : type de réseau de la chaîne / touche multifonctions pour emplacement de programme ou source d'entrée
  - 12) **Touche rouge** : pour télétexte ou menus  
**Touche verte** : pour télétexte ou menus  
**Touche jaune** : pour télétexte ou menus  
**Touche bleue** : pour télétexte ou menus
  - 13) Touches média  
◀◀ : retour rapide  
▶▶ : avance rapide  
● : démarrage de l'enregistrement (PVR)  
■ : arrêter la lecture  
▶ : démarrer la lecture  
|| : interrompre la lecture
  - 14) ☆<sup>1</sup> : YouTube / touche multifonctions pour emplacement de programme ou source d'entrée
  - 15) **PRIME VIDEO** : Ouverture du portail de Amazon Prime Video
  - 16) **NETFLIX** : Afficher le portail Netflix
  - 17) **BACK** : un niveau en arrière dans les menus; TV : revenir à la chaîne précédente (fonction Swap)
  - 18) **OK** : confirmer une sélection dans certains menus
  - 19) **EPG** : TV numérique : ouvrir le guide électronique des programmes
  - 20) **V-/+** : augmenter (+) ou réduire (-) le volume
  - 21)  : désactivation du haut-parleur
  - 22) **LANG.** : TV analogique : stéréo/mono ;  
TV numérique : sélectionner la langue audio (si disponible)
  - 23)  : allumer/éteindre le téléviseur Smart (allumer/éteindre le mode Veille)
-



### 5.3.1. Modification des fonctions des touche ☆<sub>1</sub> / ☆<sub>2</sub>

La touche ☆<sub>1</sub> / ☆<sub>2</sub> peuvent être programmées librement (emplacement de programme ou source d'entrée).

- ▶ Sélectionnez tout d'abord la fonction souhaitée puis maintenez la touche enfoncée pendant 5 secondes jusqu'à ce que **MON BOUTON EST RÉGLÉ** s'affiche. Cela confirme la nouvelle programmation



Après chaque **INSTALLATION INITIALE**, la programmation personnelle des touches est supprimée et la fonction des touches par défaut est restaurée.

## 6. Mise en service



Avant de mettre l'appareil en marche, lisez impérativement les « Consignes de sécurité ».

### 6.1. Déballage

- ▶ Avant le déballage, choisissez un endroit adapté pour l'installation de l'appareil.
- ▶ Ouvrez le carton avec précaution pour éviter d'endommager l'appareil, par exemple avec un couteau à longue lame.
- ▶ L'emballage contient différentes petites pièces (piles, etc.). Conservez-les hors de la portée des enfants : ils pourraient s'étouffer !
- ▶ Conservez soigneusement les emballages et utilisez uniquement ceux-ci pour transporter le téléviseur.



#### **DANGER !**

#### **Risque de suffocation !**

Les films d'emballage peuvent être avalés ou utilisés dans un autre but que celui prévu et présentent donc un risque de suffocation !

- Conservez les emballages tels que les films ou sachets en plastique hors de la portée des enfants.

## 6.2. Montage

Fixez le pied sur l'appareil comme illustré ci-dessous avant de procéder au branchement du Téléviseur Smart.

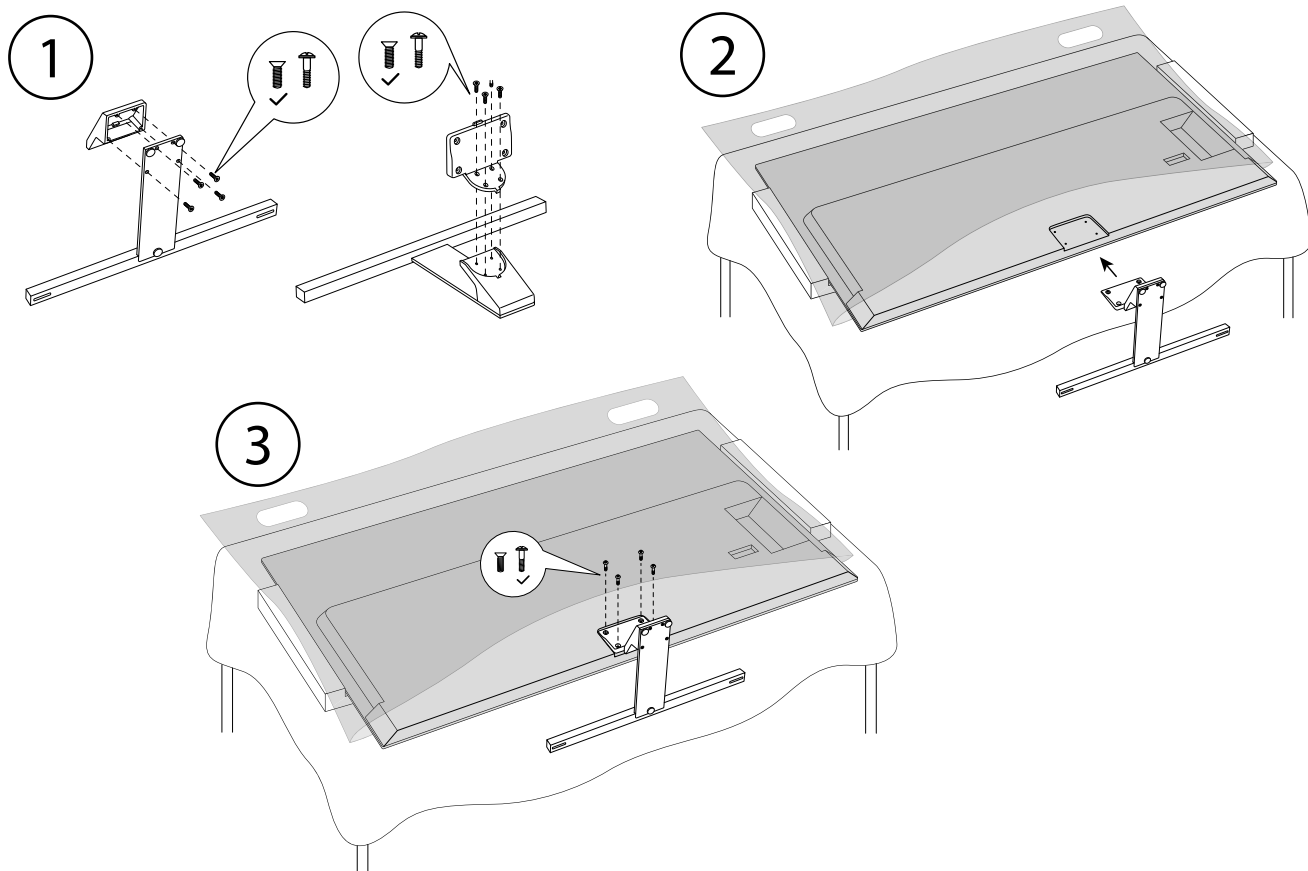

### 6.3. Insertion des piles dans la télécommande

- ▶ Retirez le couvercle du compartiment à piles au dos de la télécommande.
- ▶ Insérez deux piles de type LR03 / AAA / 1,5 V dans le compartiment à piles de la télécommande. Prenez soin de bien respecter la polarité (indiquée au fond du compartiment à piles).
- ▶ Remettez le couvercle du compartiment à piles en place.



#### REMARQUE !

#### Risque de dommages !

Si la télécommande n'est pas utilisée pendant un certain temps, les piles peuvent couler et l'endommager !

- Sortez donc les piles de la télécommande si vous n'utilisez pas l'appareil pendant une période prolongée.

### 6.4. Raccordement de l'antenne

Votre téléviseur Smart supporte différents signaux d'antenne.

Sur la prise avec la désignation **ANT.**, vous pouvez capter les signaux d'image suivants :

- via câble analogique/une antenne domestique analogique,
- via une antenne DVB-T2/ DVB-T<sup>2</sup> ou
- via une prise DVB-C<sup>2</sup>.
- ▶ Branchez un câble d'antenne de l'antenne domestique, de l'antenne DVB-T ou de la prise DVB-C sur la prise d'antenne du téléviseur Smart.

Sur la prise avec la désignation **LNB**, vous avez en plus la possibilité de raccorder une installation satellite numérique.

- ▶ Vissez le connecteur F d'un câble antenne coaxial sur la prise du téléviseur Smart.



Pour pouvoir capter les chaînes cryptées/payantes, vous devez utiliser la carte correspondante requise. Pour cela, introduisez un module CA (disponible dans le commerce) dans l'emplacement prévu à cet effet sur le côté droit du téléviseur (**COMMON INTERFACE**). Ensuite, introduisez la carte de votre prestataire dans le module CA.

### 6.5. Raccordement au secteur

- ▶ Connectez le câble d'alimentation secteur fourni à la prise secteur de l'appareil.
- ▶ Branchez la fiche d'alimentation de l'appareil sur une prise de courant de 220 - 240 V ~ 50 Hz facilement accessible.

### 6.6. Allumer et éteindre le téléviseur Smart

- ▶ L'appareil se trouve en mode Veille dès que vous avez branché la fiche d'alimentation sur la prise de courant.
- ▶ Pour allumer l'appareil, appuyez
  - sur la télécommande : sur la touche Standby/ON, une touche numérique ou une des touches **P ▼ / ▲** ;
  - sur l'appareil : le bouton multifonctions .
- ▶ La touche Standby/ON de la télécommande vous permet de remettre l'appareil en mode Veille. L'appareil est certes éteint, mais continue à consommer du courant.



En l'absence d'un signal d'entrée, l'appareil passe automatiquement en mode Veille au bout de cinq minutes. Un compte à rebours est affiché à l'écran jusqu'au passage en mode Veille. Cette fonction n'est pas disponible avec toutes les sources.

<sup>2</sup> Ce service doit être disponible dans votre région.

## 6.7. Recherche des chaînes après la première mise en marche



En cas de modification des réglages, un message indiquant une augmentation de la consommation d'énergie peut apparaître dans différentes entrées de menu.

Lorsque vous allumez votre appareil pour la première fois, vous êtes guidé à travers l'**INSTALLATION INITIALE**.



- ▶ Sélectionnez la langue à l'aide des touches **▼ ▲ ◀ ▶** et confirmez avec **OK**.
- ▶ Si vous le souhaitez, vous pouvez ensuite régler l'affichage du menu selon vos préférences (**CONTRASTE ÉLEVÉ**, **AGRANDISSEMENT** et **MINI-CARTE**).
- ▶ Utilisez les touches **▼ ▲ ◀ ▶** pour sélectionner la langue. Une fois que vous avez confirmé la sélection de la langue en appuyant sur **OK**, l'installation initiale démarre.



- ▶ Sélectionnez alors le pays souhaité avec **▼ ▲ ◀ ▶**. Le réglage du pays influence l'ordre de mémorisation des chaînes. Les autres options pour les différents pays sont en outre pré-réglées.
- ▶ Puis appuyez sur **OK** pour continuer.
- ▶ Vous serez invité à accepter la politique de confidentialité de MEDION® Smart TV. Ceci est nécessaire si vous avez l'intention d'utiliser les services Réseau / Internet / HbbTV. Lisez attentivement les paramètres de confidentialité. Sélectionnez les points individuels avec **▼ ▲ ◀ ▶** et confirmez avec **OK** si nécessaire. Si vous avez d'autres questions, des plaintes ou des remarques concernant la déclaration de protection des données et l'exécution, prenez contact par e-mail sur **smart-tvsecurity@vosshub.com**.
- ▶ **SAISIR UN CODE PIN**: si l'appareil vous demande de saisir un mot de passe pour accéder aux autres options de menu, veuillez utiliser le mot de passe maître **4725** ou définissez un mot de passe de 4 caractères de votre choix. Veuillez noter que le mot de passe **0000** ne fonctionne pas dans ce cas.



Si vous deviez oublier le mot de passe, veuillez utiliser le mot de passe maître **4725**.

- ▶ Il vous est ensuite demandé si vous voulez régler des paramètres réseau/Internet/HbbTV. Sélectionnez **NON** si vous voulez sauter cette étape. Si vous avez sélectionné ici **NON**, vous ne pouvez ensuite avoir recours à aucun service réseau/Internet/HbbTV.

### 6.7.1. Paramètres de réseau/Internet

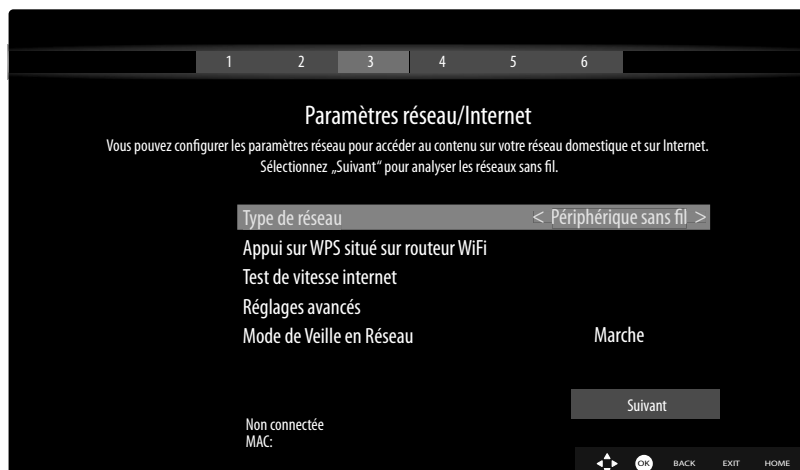

Paramètres de réseau	
<b>TYPE DE RÉSEAU</b>	Sélectionnez ici le type de réseau <b>PÉRIPHÉRIQUE SANS FIL</b> ou <b>PÉRIPHÉRIQUE CÂBLÉ</b> . Une fois que vous avez sélectionné l'option souhaitée avec les touches directionnelles <b>▲ ▼</b> et confirmé avec la touche <b>OK</b> , vous voyez apparaître la liste de tous les réseaux disponibles. Sélectionnez un réseau et confirmez avec la touche <b>OK</b> . Si un réseau exige un mot de passe, vous voyez ensuite apparaître un clavier virtuel sur lequel vous pouvez saisir ce mot de passe à l'aide des touches directionnelles <b>◀ ▶ ▲ ▼</b> et de la touche <b>OK</b> . Une fois le mot de passe saisi, sélectionnez <b>OK</b> sur le clavier et confirmez avec la touche <b>OK</b> .
<b>APPUI SUR WPS SITUÉ SUR ROUTEUR WIFI</b> (uniquement avec WiFi)	Cette option permet une connexion WPS rapide via un réseau sans fil (WiFi). Maintenez la touche WPS de votre routeur enfoncée et confirmez <b>OK</b> pour cette option en appuyant sur la touche <b>OK</b> . La connexion WPS est alors établie.
<b>TEST DE VITESSE INTERNET</b>	Appuyez sur la touche <b>OK</b> pour tester la vitesse de la connexion Internet.
<b>RÉGLAGES AVANCÉS</b>	Appuyez sur la touche <b>OK</b> pour afficher d'autres options pour la configuration du réseau.
	<b>CONFIGURATION</b>

Paramètres de réseau		
	<b>CONFIGURATION</b>	Sélectionnez ici <b>AUTOMATIQUE DNS</b> ou <b>MANUEL DNS</b> . Si vous avez sélectionné <b>MANUEL DNS</b> , vous voyez apparaître deux autres lignes dans lesquelles vous pouvez saisir manuellement les données pour <b>SERVEUR DNS 1</b> et <b>SERVEUR DNS 2</b> à l'aide des touches directionnelles ◀ ▶ et des touches numériques.
<b>MODE DE VEILLE EN RÉSEAU</b>		Activation/Désactivation de la fonction Wake-On-LAN/Wake-On-Wireless LAN (WoL/WoWLAN). Cette opération permet d'activer la Smart-TV à partir d'un autre appareil (par ex. à partir d'un smartphone avec l'application MEDION® Life Remote). Les deux appareils doivent être connectés sur le même réseau avec une connexion LAN ou WLAN. Sélectionnez le réglage <b>MARCHE</b> pour activer cette fonction. L'appareil utilisé pour la télécommande doit être connecté une fois avec le téléviseur allumé. La commande ne fonctionne que lorsque le téléviseur se trouve en mode Veille.

▶ Quittez les paramètres réseau en appuyant sur **OK**.

### 6.7.2. Dispositifs

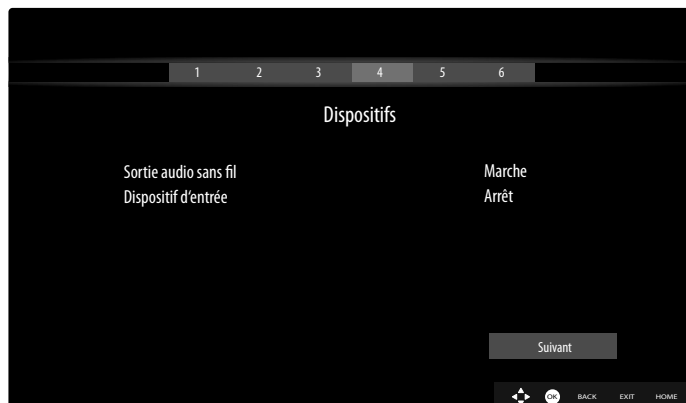

Ici, vous pouvez coupler des appareils audio via Bluetooth et des appareils d'entrée comme une souris ou un clavier avec l'appareil.

- ▶ **SORTIE AUDIO SANS FIL:** Connecter des appareils audio via Bluetooth. Appuyez sur ◀ ▶ pour activer ou désactiver la fonction.
- ▶ **DISPOSITIF D'ENTRÉE:** connecter des périphériques d'entrée via Bluetooth. Appuyez sur ◀ ▶ pour activer ou désactiver la fonction.

### 6.7.3. Type de diffusion

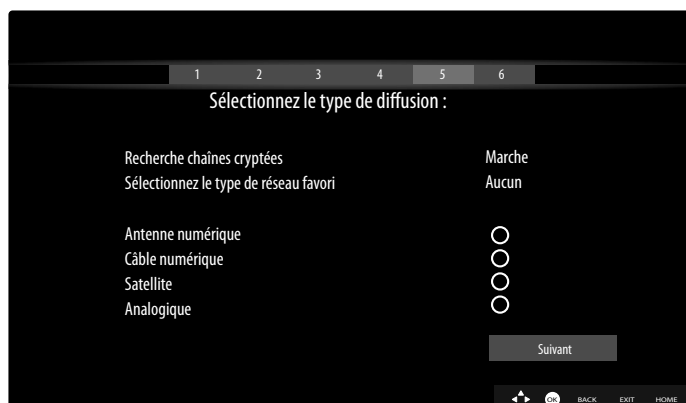

Avant de commencer la recherche de la station, sélectionnez les options suivantes:

- ▶ **RECHERCHE CHAÎNES CRYPTÉES:** Utilisez ◀ ▶ pour sélectionner si les canaux cryptés doivent également être recherchés.
- ▶ **SÉLECTIONNEZ LE TYPE DE RÉSEAU FAVORI:** Utilisez ◀ ▶ pour sélectionner la méthode de réception préférée. Si vous utilisez plusieurs types de réception, vous pouvez sélectionner les types ci-dessous avec ▲ ▼ et les activer avec **OK**.
- ▶ Sélectionnez **SUIVANT** avec ▲ ▼ et confirmez avec **OK**.

#### 6.7.4. Câble

Si vous avez activé auparavant le type de réception **CÂBLE**, vous pouvez maintenant encore effectuer des réglages pour la recherche de réseaux. Si nécessaire, vous pouvez adapter ici en conséquence les options **FRÉQUENCE INITIALE**, **FRÉQUENCE FINALE** et **RECHERCHER ÉTAPE**.

#### 6.7.5. Satellite

Si vous avez activé auparavant le type de réception **SATELLITE**, vous pouvez maintenant encore effectuer des réglages pour le type d'antenne :

- ▶ Régler le type d'antenne. Sélectionnez l'un des types d'antenne suivants :
  - **DIRECT** : si vous avez un récepteur individuel et une antenne satellite, sélectionnez ce type d'antenne. Appuyez sur la touche **OK** puis sélectionnez le satellite souhaité (vous pouvez ici également afficher la liste des transpondeurs avec la **touche bleue**). Appuyez ensuite encore une fois sur la touche **OK** pour lancer la recherche. Puis déterminez si la liste des chaînes doit être chargée ou non.
  - **CÂBLE DE SATELLITE UNIQUE** : si vous avez plusieurs récepteurs et un système à un seul câble, sélectionnez ce type d'antenne. Appuyez sur la touche **OK** et effectuez tous les réglages nécessaires pour **POSITION DE SATELLITE NO 1/2**, **BANDE UTILISATEUR** et **FRÉQUENCE BANDE** (vous pouvez ici également afficher la liste des transpondeurs). Appuyez ensuite encore une fois sur la touche **OK** pour lancer la recherche. Puis déterminez si la liste des chaînes doit être chargée ou non.
  - **COMMUTATEUR DISEQC** : si vous avez plusieurs antennes satellites et un commutateur DiSEqC, sélectionnez ce type d'antenne. Appuyez sur la touche **OK** et activez les commutateurs **DISEQC 1 - 4** souhaités (vous pouvez ici également afficher les listes des transpondeurs correspondantes avec la **touche bleue**). Appuyez ensuite encore une fois sur la touche **OK** pour lancer la recherche. Puis déterminez si la liste des chaînes doit être chargée ou non.

Pendant la recherche, l'avancement de la recherche est affiché. De plus, le nombre de stations de télévision et de radio déjà trouvées est affiché.

- ▶ Appuyez ensuite sur **OK** pour continuer.
- ▶ Amazon Alexa (en option): l'appareil peut être contrôlé via Amazon Alexa. Pour ce faire, lisez la description dans le mode d'emploi complet (disponible sur Internet).

Après la fin du programme de stockage automatique est un programme de télévision est lu.



L'installation initiale décrite ici correspond à l'option **INSTALLATION INITIALE** dans le menu **INSTALLATION**.

---

## 6.8. Utilisation de raccordements multimédias



### AVIS !

#### Risque de dommage !

Une erreur de commande peut endommager les appareils utilisés.

- Avant le raccordement et la mise en service, veuillez impérativement lire les notices d'utilisation des appareils à raccorder. Pendant le raccordement, veillez à ce que tous les appareils soient éteints.



### AVIS !

#### Risque de dommage !

Si des connecteurs mâles et femelles sont mal raccordés, cela peut endommager les contacts.

- Veillez à ce que les connecteurs mâles et femelles soient parfaitement adaptés afin d'éviter toute détérioration des contacts. De par l'agencement des contacts, certains connecteurs ne peuvent être positionnés que dans un seul sens dans la prise.

### 6.8.1. HDMI

HDMI (High Definition Multimedia Interface) est une interface pour la transmission numérique d'images et de sons. En termes de qualité, il s'agit du meilleur mode de transmission qui soit et à partir de la version 2.0, elle peut également lire les contenus en résolution Ultra HD. Pour cela, utilisez un câble HDMI vendu dans le commerce :

- ▶ Raccordez les sorties HDMI correspondantes des appareils utilisés avec un câble HDMI.

### 6.8.2. HDMI eARC (Enhanced Audio Return Channel)

La norme HDMI 2.1 dispose de l'option eARC (Enhanced Audio Return Channel), une évolution par rapport à l'ancien Audio Return Channel (ARC). eARC simplifie la connectivité et offre une plus grande facilité d'utilisation pour la reconnaissance de plusieurs composants HDMI et l'optimisation audio.

Si vous souhaitez utiliser un téléviseur À LA FOIS comme un récepteur ET une source de signal (pour la transmission d'un signal sonore à un récepteur audio), vous devez utiliser le port HDMI 2 avec canal de retour audio (eARC – Enhanced Audio Return Channel). La connexion HDMI au téléviseur fonctionne ainsi dans les deux sens. Un appareil vidéo peut ainsi recevoir des signaux vidéo et sonores et le signal audio du téléviseur peut également être envoyé au récepteur audio par le biais de l'Audio Return Channel.

- ▶ Connectez l'appareil vidéo (par ex. lecteur Blu-ray) au récepteur audio via HDMI.
- ▶ Connectez le récepteur audio au téléviseur via HDMI/eARC.
- ▶ Veillez à ce que la commande des haut-parleurs du téléviseur soit routée à l'amplificateur externe.

### 6.8.3. HDMI CEC (Consumer Electronics Control)

CEC est l'abréviation de l'anglais Consumer Electronics Control. Si vous connectez différents appareils les uns aux autres par le biais de ports HDMI compatibles CEC, vous pouvez commander certaines fonctions de l'ensemble du réseau HDMI à l'aide d'une télécommande (par ex. fonctions de veille ou d'enregistrement) :

- ▶ Connectez tous les appareils par le biais de ports HDMI compatibles CEC à l'aide de câbles HDMI. Les ports HDMI de votre téléviseur sont tous compatibles CEC.
- ▶ Veillez à ce que les fonctions CEC soient activées pour tous les ports et que tous les appareils soient correctement connectés.



#### 6.8.4. USB

Sur un port USB, vous pouvez raccorder et lire le contenu de supports de stockage tels qu'une clé USB ou un disque dur externe. Pour cela, utilisez un câble USB adapté. Si un câble USB est fourni avec le matériel livré, veuillez l'utiliser (par ex. pour disque dur). Veillez toujours à la consommation de courant du support de stockage USB utilisé et utilisez les ports USB adaptés correspondants.

- ▶ Raccordez les ports USB correspondants des appareils avec un câble USB adapté. Si possible, n'utilisez pas de rallonge USB car, en fonction de la tension, cela peut entraîner des problèmes.

#### 6.8.5. SPDIF

SPDIF (Sony®/Phillips Digital Interface) est une interface destinée à la transmission de signaux audio stéréo ou multicanaux numériques entre différents appareils. Habituellement, le signal audio numérique est émis par le biais d'une prise coaxiale (Cinch) ou optique. Votre téléviseur dispose d'une prise optique SPDIF. Utilisez à cet effet un câble SPDIF optique usuel.

- ▶ Raccordez les sorties SPDIF correspondantes des appareils utilisés avec un câble SPDIF correspondant.

#### 6.8.6. LAN

Vous avez la possibilité de connecter le téléviseur à Internet par le biais du port LAN et de bénéficier ainsi de contenus en ligne (par ex. services de streaming) sur l'appareil.

- ▶ Connectez le port LAN du téléviseur à votre réseau ou votre routeur par le biais d'un câble réseau (câble Ethernet).
- ▶ Effectuez tous les réglages réseau nécessaires sur les appareils.

#### 6.8.7. Sortie casque (Headphones Out)

Le port casque sert au raccordement d'un casque avec fiche mini-jack stéréo.

- ▶ Connectez le casque à la prise mini-jack stéréo de l'appareil.
- ▶ Vous pouvez régler le volume du signal de casque dans le menu du son. Le cas échéant, coupez les haut-parleurs du téléviseur.



#### **AVERTISSEMENT !**

#### **Risque de lésions auditives !**

Afin d'éviter une éventuelle perte d'audition, évitez toute écoute prolongée d'un volume sonore élevé.

- Avant de lancer la lecture, réglez le volume sur le niveau le plus bas.
- Lancez la lecture et augmentez le volume à un niveau qui vous semble agréable.

## 7. Fonctionnement



### 7.1. Sélection de programmes

Pour sélectionner un programme, appuyez sur l'une des touches **P** ▼ / ▲ de la télécommande, utilisez le commutateur multifonction  sur l'appareil ou sélectionnez directement le programme à l'aide des touches numériques.

Pour un numéro à deux ou trois chiffres, appuyez sur les touches numériques dans l'ordre correspondant.

- ▶ En appuyant sur la touche **OK** de la télécommande, vous pouvez accéder à la liste des programmes, sélectionner le programme à l'aide des touches ▲ et ▼ et y accéder avec **OK**.

### 7.2. Réglages du son

- ▶ Vous pouvez augmenter ou diminuer le volume à l'aide des touches de volume **V** - / + de la télécommande ou dans le mode Volume du commutateur multifonction  de l'appareil.
- ▶ Pour désactiver complètement et réactiver le son, appuyez sur la touche  de mise en sourdine.
- ▶ En appuyant sur la touche **LANG.**, la fenêtre **LANGUE ACTUELLE** s'ouvre.

### 7.3. Réglages de l'image

- ▶ En fonction de l'émission, les images sont transmises en format 4:3 ou 16:9. Dès que vous sélectionnez le menu **IMAGE** à l'aide des touches ◀ ▶, trois liens directs apparaissent. Vous pouvez ici accéder directement aux réglages du format de l'image et adapter ce dernier :

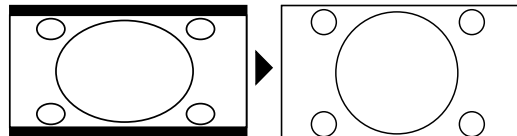
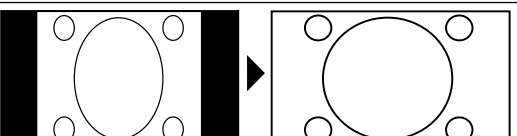
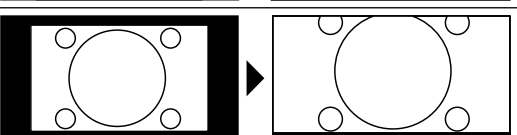
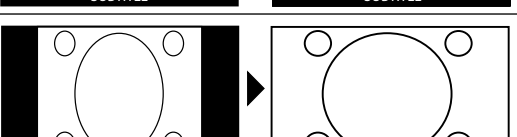
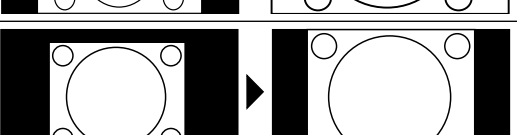
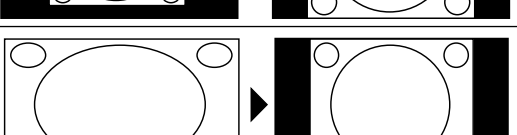
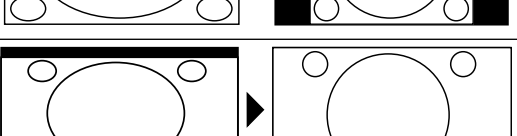
<b>AUTO</b> : le format affiché est automatiquement réglé sur le signal d'entrée.	
<b>FORMAT RÉEL</b> : (uniquement en mode HDMI et pour les émissions HDTV en cas de réception par câble et par satellite) : restitution exacte de l'image (1:1).	
<b>16:9</b> : affichage non déformé d'une image au format 16:9.	
<b>SOUS-TITRES</b> : avec cette fonction, une image large (format 16:9) avec sous-titres est agrandie en plein écran.	
<b>14:9</b> : cette option règle un format d'image 14:9.	
<b>14:9 ZOOM</b> : avec cette fonction, une image large (format 14:9) est agrandie jusqu'aux bordures supérieure et inférieure de l'écran.	
<b>4:3</b> : cette fonction est utilisée pour visionner une image normale (rapport de format d'image 4:3), car il s'agit de son format d'origine.	
<b>CINÉMA</b> : avec cette fonction, une image large (format 16:9) est agrandie en plein écran.	

Vous pouvez également modifier le réglage du format de l'image dans le menu **RÉGLAGES > IMAGE > ZOOM IMAGE**.



Veillez noter que tous les formats d'image ne sont pas forcément disponibles en fonction de la source d'image paramétrée.

## 7.4. Affichage d'informations

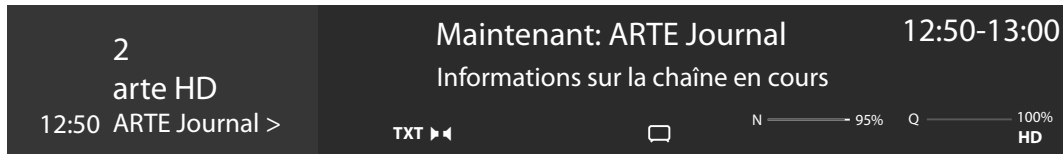

- ▶ Appuyez sur la touche **INFO** pour afficher des informations relatives au programme en cours. La liste d'informations s'affiche également en cas d'utilisation des différentes entrées de signal.
- ▶ Vous obtenez les mêmes informations lorsque vous basculez sur un autre programme.
- ▶ Si vous appuyez deux fois sur la touche **INFO** (ou une fois sur la touche **INFO** et une fois sur la touche **▶**), une description de l'émission télévisée en cours s'affiche (si disponible) dont le texte défile automatiquement. Si les informations changent trop rapidement, il est possible de faire défiler le texte vers le haut ou vers le bas à l'aide des touches fléchées **▲** et **▼**.

## 7.5. Affichage de la liste de favoris

Vous pouvez enregistrer des programmes spécifiques dans max. quatre listes de favoris dans le menu **CHAÎNES**.

- ▶ Appuyez sur la touche **🏠 (MENU)** et sélectionnez le menu **ACCUEIL > CHAÎNES** à l'aide des touches **◀ ▶ ▲ ▼**, puis appuyez sur la touche **OK**. La liste des canaux s'affiche alors. Lorsque la télévision fonctionne, vous pouvez également appuyer sur la touche **OK** (la liste des canaux s'affiche).
- ▶ Sélectionnez ensuite l'option **EDITER** au-dessus de la liste à l'aide des touches **◀ ▶**, puis sélectionnez à l'aide des touches **▲ ▼** une chaîne que vous souhaitez enregistrer dans la liste de favoris avant d'appuyer sur **OK**. Un menu s'ouvre alors. Sélectionnez maintenant l'option **COCHER** à l'aide des touches **▲ ▼**. Un coche apparaît alors derrière la chaîne. Pour enregistrer d'autres chaînes dans la liste, sélectionnez-les à l'aide des touches **▲ ▼** et appuyez sur **OK**. Pour accéder ensuite au menu **EDITER**, appuyez sur la touche **BACK**.
- ▶ Sélectionnez l'option **AJOUTER/ELIMINER FAVORIS** à l'aide des touches **▲ ▼** et appuyez sur **OK**.
- ▶ Quatre listes de favoris possibles s'affichent ensuite (**LISTE 1-4**). Vous pouvez maintenant attribuer les programmes cochés aux listes de favoris souhaitées (**LISTE 1-4**). Pour ce faire, sélectionnez l'entrée **MARCHE** de la liste correspondante puis appuyez sur la touche **OK**.
- ▶ Vous pouvez ensuite quitter la liste des canaux avec **OK** ou **EXIT**.
- ▶ Pour accéder à une liste de favoris, ouvrez de nouveau la liste des canaux comme décrit précédemment, puis sélectionnez l'option **FILTRE** à l'aide des touches **◀ ▶**. Sélectionnez ensuite la liste de favoris souhaitée (**LISTE 1-4**) sous **FAVORIS**. En ouvrant la liste de canaux **LISTE DE CHAÎNES** à l'aide de la touche **OK**, seules les chaînes de la liste de favoris correspondante s'affichent alors et vous avez la possibilité de passer de l'une à l'autre.



Lorsque vous sélectionnez l'option **CHAÎNES** dans le menu sous **TV** à l'aide de la touche **▶**, le lien direct **FAVORIS** apparaît. Vous pouvez ainsi accéder directement aux listes de favoris existantes.

## 7.6. Sélection de sources



Veillez noter qu'une source (l'appareil raccordé), lors de l'utilisation de la touche  (**SOURCE**) ou dans le menu **TV**, peut être reconnue uniquement lorsque cette source est activée dans le menu **RÉGLAGES > SYSTÈME > SOURCES** ou dans le menu **SOURCES > RÉGLAGES SOURCE**.

- ▶ Sélectionnez les entrées de l'appareil raccordé à l'aide de la touche  (**SOURCE**). Lorsque la liste **LISTE DE SOURCES** est ouverte, vous pouvez sélectionner directement la source souhaitée en appuyant sur les chiffres correspondants.

- |                                 |   |
|---------------------------------|---|
| 1. <b>TV</b>                    | Mode TV (les signaux par antenne, satellite et câble sont reproduits)   |
| 2. <b>HDMI1</b>                 | Entrée HDMI 1   |
| 3. <b>HDMI2</b>                 | Entrée HDMI 2 (HDMI 2 peut être utilisée pour eARC)                     |
| 4. <b>HDMI3</b>                 | Entrée HDMI 3   |
| 5. <b>WIRELESS DISPLAY</b>      | Lecture des contenus d'un autre appareil source                         |
| 6. <b>USBDISK</b>               | Support de stockage USB (en option) (le nom est susceptible de changer) |
| 7. <b>USB2</b>                  | Support de stockage USB (en option) (le nom est susceptible de changer) |
| 8. <b>PARTAGE AUDIO / VIDÉO</b> | Service réseau d'échange de données entre appareils (en option)         |

- ▶ Vous pouvez également accéder à la source souhaitée à l'aide des touches directionnelles ▼ ▲.
- ▶ Confirmez votre sélection à l'aide de la touche **OK**.



Lorsque la fonction CEC est activée, les sources HDMI de l'appareil source sont susceptibles d'être renommées. La télécommande du téléviseur contrôle les appareils raccordés. En appuyant quelques secondes sur la touche **0** de la télécommande, celle-ci reprend le contrôle du téléviseur.



La sélection de sources peut également être effectuée à l'aide du commutateur multifonction  sur l'appareil. Appuyez pour ce faire sur la touche pour ouvrir le menu de fonctions. Appuyez une seconde fois sur la touche pour sélectionner l'option de sélection des sources puis maintenez-la enfoncée afin d'ouvrir le menu des sources. Appuyez à nouveau sur la touche pour sélectionner la source puis plus longtemps pour confirmer la sélection. Vous pouvez également accéder à toutes les sources activées dans le menu **SOURCES > RÉGLAGES SOURCE**.

## 7.7. Wireless Display

L'option Wireless Display vous permet d'afficher les contenus d'un appareil source (par ex. tablette, PC, smartphone, etc.) sur votre téléviseur. Pour ce faire, le système d'exploitation Android Version 4.2 ou version ultérieure doit être installé sur l'appareil source. La fonction **WIRELESS DISPLAY** est disponible uniquement pour les appareils Android.

Sélectionnez **WIRELESS DISPLAY** en tant que source. L'écran d'accueil « Wireless Display – Bereit zur Verbindung » s'affiche.

La fonction mise en miroir de l'écran doit maintenant être activée sur l'appareil source. L'appareil source reconnaît alors les téléviseurs disponibles avec lesquels une connexion peut être établie.

Une fois le téléviseur sélectionné, une connexion est établie. Le message « Verbindung mit Wireless Display erfolgt » apparaît. L'appareil source s'affiche ensuite en miroir sur le téléviseur.



Wireless Display peut être utilisé uniquement lorsque l'appareil mobile souhaité prend en charge cette fonction.

Les processus de scan et de connexion diffèrent en fonction des programmes que vous utilisez. Pour cela, veuillez lire, le cas échéant, la notice d'utilisation de l'appareil source. Les appareils mobiles Android doivent disposer de la version logicielle V4.2 ou d'une version ultérieure.



En raison de la multitude d'appareils et de versions logicielles différents qui existent, il est impossible de garantir le fonctionnement parfait de cette fonction.

## 8. Télétexte

Télétexte est un service gratuit émis par la majorité des chaînes télévisées et qui propose des informations relatives à l'actualité, à la météo, aux programmes télévisés, au cours des actions, aux sous-titres et à d'autres thèmes. Votre téléviseur offre de nombreuses fonctions utiles pour l'utilisation du télétexte ainsi que le texte multipage, l'enregistrement de sous-pages ou la navigation rapide.

### 8.1. Utilisation du télétexte

Votre télécommande dispose de touches télétexte spécifiques pour utiliser le télétexte.

- ▶ Sélectionnez un programme télévisé qui émet du télétexte.
- ▶ Appuyez une fois sur la touche **TXT** pour afficher la page d'accueil/l'index du télétexte.
- ▶ En appuyant une deuxième fois sur la touche **TXT**, le texte s'affiche en transparence sur l'image diffusée.
- ▶ En appuyant une troisième fois sur la touche **TXT**, l'appareil repasse en mode TV.

#### 8.1.1. Sélection des pages de télétexte

#### 8.1.2. Touches numériques

- ▶ Saisissez directement le numéro à trois chiffres de la page de télétexte souhaitée à l'aide des touches numériques.
- ▶ Le numéro de page sélectionné est affiché en haut à gauche de l'écran. Le compteur télétexte cherche jusqu'à trouver ce numéro de page.

#### 8.1.3. Parcours des pages

- ▶ Vous pouvez parcourir les pages de télétexte vers l'avant ou l'arrière à l'aide des touches de sélection des programmes ou des touches directionnelles ▲ et ▼.

#### 8.1.4. Touches de couleur

- ▶ Si des entrées textuelles colorées sont affichées sur la bordure inférieure de l'écran, vous pouvez sélectionner directement ces contenus en appuyant sur les touches de couleur ROUGE, VERT, JAUNE et BLEU correspondantes.

#### 8.1.5. Sous-pages

Certaines pages télétexte contiennent des sous-pages. Vous voyez alors par ex. **1/3** affiché en bas de l'écran. Les sous-pages défilent successivement à un rythme d'env. 2 par minute. Vous pouvez aussi afficher vous-même les sous-pages en appuyant sur la touche ◀ ▶.

#### 8.1.6. INDEX

- ▶ Sélectionnez la page d'index contenant le sommaire du télétexte à l'aide de la touche **BACK**.

---

## 9. Menu On Screen Display (menu OSD)

### 9.1. Navigation dans le menu

- ▶ Appuyez sur la touche de menu  (**MENU**) pour activer l'OSD.
- ▶ Les touches directionnelles ▲ ▼ vous permettent de sélectionner les menus principaux.
- ▶ Les touches directionnelles ◀ ▶ vous permettent de sélectionner les sous-menus des menus principaux.



Dans certains sous-menus, des liens directs s'ouvrent alors automatiquement, vous permettant ainsi d'accéder rapidement aux options usuelles et d'effectuer des réglages.

- ▶ Appuyez sur la touche **OK** pour accéder à l'option sélectionnée du sous-menu.
- ▶ Les touches directionnelles ▲ ▼ vous permettent de sélectionner les options d'un menu.
- ▶ La touche **BACK** vous permet de revenir à l'étape de menu précédente et au menu principal.
- ▶ Les touches directionnelles ◀ ▶ ▲ ▼ vous permettent de régler une valeur de votre choix ou d'effectuer une autre sélection.
- ▶ La touche **EXIT** ou  (**MENU**) vous permet de fermer le menu.

Attention, en fonction du réglage par défaut, le menu se ferme automatiquement lorsqu'aucune touche n'a été actionnée pendant une période définie.

Vous pouvez sélectionner les menus principaux suivants :

- Menu **ACCUEIL**
- Menu **SOURCES**
- Menu **RÉGLAGES**
- Menu **TV**
- Menu **RECHERCHE**



En raison de possibles modifications techniques, les menus décrits ici peuvent différer de ceux affichés sur votre écran.

En fonction de la source sélectionnée, les menus ne sont pas tous disponibles. Si vous avez sélectionné **VGA/PC** en tant que source, d'autres options s'affichent pour le réglage de l'image.

## 10. Détails du système de menu

### 10.1. Menu Accueil

Le menu **ACCUEIL** vous permet de rassembler les options de menu et les applications que vous préférez pour y avoir accès plus rapidement. Pour ajouter des options supplémentaires au menu Startseite, procédez comme suit :

- ▶ Sélectionnez l'option de menu/l'application souhaitée dans le menu OSD.
- ▶ Appuyez sur la touche ▼ . L'entrée **AJOUTER À LA PAGE D'ACCUEIL** apparaît à l'arrière-plan.
- ▶ Confirmez ensuite à l'aide de la touche **OK**. L'option de menu/l'application correspondante apparaît maintenant dans le menu **ACCUEIL**.

Pour supprimer des options de menu/applications du menu **ACCUEIL**, procédez comme suit :

- ▶ Sélectionnez l'option de menu/l'application souhaitée dans le menu **ACCUEIL**.
- ▶ Appuyez sur la touche ▼ . Les entrées **SUPPRIMER** et **DÉPLACER** apparaissent à l'arrière-plan.
- ▶ Sélectionnez l'option **SUPPRIMER** avant de confirmer à l'aide de la touche **OK**. L'option de menu/l'application correspondante est maintenant supprimée du menu **ACCUEIL**.



Pour modifier l'agencement des options de menu/applications, procédez comme suit :

- ▶ Sélectionnez l'option de menu/l'application souhaitée dans le menu **ACCUEIL**.
- ▶ Appuyez sur la touche ▼ . Les entrées **SUPPRIMER** et **DÉPLACER** apparaissent à l'arrière-plan.
- ▶ Sélectionnez l'option **DÉPLACER** avant de confirmer à l'aide de la touche **OK**.

- ▶ Vous pouvez déplacer l'option de menu/l'application vers la gauche et la droite à l'aide des touches ◀ ▶.
- ▶ Confirmez ensuite à l'aide de la touche **OK**.

Les options de menu/applications suivantes sont pré-réglées dans le menu **ACCUEIL** :

### 10.1.1. Menu Portail de médias

Option de menu	Réglages
<p><b>MEDION</b></p>	<p>Le portail de médias vous permet d'accéder à des actualités, des jeux, des boutiques en ligne, etc. grâce à des applications préinstallées. Parcourez les différentes applications à l'aide des touches directionnelles ◀ ▶ ▲ et ▼ et confirmez votre sélection en appuyant sur la touche <b>OK</b>. Une connexion Internet est requise pour pouvoir utiliser cette fonction. Le portail de médias est accessible en appuyant sur le bouton <b>MEDION</b> ou directement sur la touche <b>MEDION</b>. Lors de la première utilisation, vous devez accepter les termes de la licence. Sélectionnez ensuite la langue souhaitée.</p> <div data-bbox="608 752 1228 1133" data-label="Image"> </div> <p>Confirmez votre sélection en appuyant sur la touche <b>OK</b>. La page d'accueil du portail de médias apparaît ensuite ; une présélection d'applications s'affiche. Vous pouvez ici sélectionner les options suivantes :</p> <ul style="list-style-type: none"> <li>  L'écran d'accueil du portail de médias apparaît uniquement lors de la première utilisation ou après la réinitialisation du portail de médias grâce à la <b>touche jaune RÉGLAGES</b>.         </li> <li>▶ Lorsque vous appuyez sur la touche <b>MEDION</b> de votre télécommande, vous accédez directement au portail de médias.</li> <li>▶ Vous pouvez à tout moment passer de l'application sélectionnée à la page d'accueil à l'aide de la touche <b>MEDION</b> (ou de la touche <b>BACK</b>). La touche <b>EXIT</b> vous permet de quitter le portail de médias et de repasser en mode TV.</li> </ul> <ul style="list-style-type: none"> <li>  Une souris et un clavier peuvent être raccordés aux ports USB du téléviseur. Ces appareils de saisie permettent d'utiliser de façon nettement plus simple le navigateur Internet. Le bon fonctionnement de l'ensemble des appareils raccordés ne peut pas être garanti.         </li> </ul>

	<b>INTERNET</b>	<p>La fonction Open Browser est une application du portail de médias qui vous permet d'accéder à Internet. Une fois que vous y avez accédé, des pages Web prédéfinies ainsi que leur logo s'affichent et vous avez la possibilité de les sélectionner directement. La fonction Clavier vous permet de saisir directement des adresses URL ou d'effectuer une recherche de mots-clés sur des pages Web lorsque la fonction Recherche est activée. Naviguez entre les options à l'aide des touches fléchées ◀ ▶ de la télécommande puis confirmez votre sélection avec <b>OK</b>.</p> <p> Attention, les pages Internet comportant des contenus Flash ne sont pas prises en charge par l'option Open Browser. Par ailleurs, il n'est pas possible d'effectuer de téléchargements.</p>
	<b>RÉGLAGES</b>	<p>Utilisez la touche jaune pour appeler les réglages. Vous pouvez définir ici dans quelles langues les applications sont sélectionnées. Vous pouvez également réinitialiser le portail de façon à ce que l'affichage de la page d'accueil du portail retourne au paramétrage d'usine.</p>
<b>YOUTUBE</b>	Lien direct YouTube. Vous pouvez également directement y accéder en appuyant sur la touche ☆ <sup>1</sup> (préprogrammée).	
<b>AMAZON PRIME VIDEO</b>	Lien direct Amazon Prime Video. Vous pouvez également directement y accéder en appuyant sur la touche <b>PRIME VIDEO</b> (préprogrammée).	
<b>NETFLIX</b>	<p>Accéder à l'application Netflix permet de visionner en streaming de nombreux films et séries directement sur Internet. Il s'agit ici d'un service payant pour lequel vous devez vous enregistrer avant la première utilisation.</p> <p>Appuyez sur la touche <b>NETFLIX</b> de la télécommande pour ouvrir Netflix.</p>	
<b>ALEXA INTÉGRÉ</b> (en option)	Cette option vous permet de vous connecter à votre compte Amazon via l'appareil doté d'Alexa. Voir <b>ASSISTANT VOCAL</b> dans le menu <b>SYSTÈME</b> pour plus d'informations.	
<b>FONCTIONNEMENT AVEC ALEXA</b> (en option)	Cette option vous permet de commander votre téléviseur via un appareil doté d'Alexa. Voir <b>ASSISTANT VOCAL</b> dans le menu <b>SYSTÈME</b> pour plus d'informations.	



Netflix et Amazon Prime Video sont des services d'abonnement qui permettent à leurs membres de diffuser divers contenus tels que des films et séries via des téléviseurs, ordinateurs et autres appareils compatibles Internet (« appareils compatibles »). Les conditions d'utilisation correspondantes des fournisseurs respectifs s'appliquent.



## 10.1.2. Menu Chaînes

La liste de programmes vous permet de gérer vos chaînes. Vous pouvez également ouvrir le menu **CHAÎNES** en appuyant sur la touche **OK** lorsque la télévision est allumée.

Chaînes		
Regarder	Editer	Filtrer
1. Das Erste HD		HD
2. ZDF HD		HD
3. RTL Televisi		HD
4. SAT.1		HD
5. kabel eins		HD
6. ProSieben		HD
7. RTL2		HD
8. VOX		HD
9. SUPER RTL		HD
10. SPORT1		HD

En accédant à la liste de chaînes, vous vous retrouvez directement dans l'option **REGARDER**. Les touches ◀ ▶ vous permettent d'accéder aux autres options **EDITER** et **FILTRE**.

Option de menu	Réglages	
<b>REGARDER</b>	Les touches ▲ ▼ vous permettent de sélectionner des chaînes de la liste et d'y accéder à l'aide de la touche <b>OK</b> . Pour parcourir une page vers le haut ou vers le bas par sauts de 10 lignes, vous pouvez utiliser la touche <b>P+</b> ou <b>P-</b> .	
<b>EDITER</b>	Pour cocher une chaîne pour traitement, sélectionnez une chaîne à l'aide des touches ▲ ▼ et appuyez sur <b>OK</b> . Un menu s'ouvre alors. Sélectionnez maintenant l'option <b>COCHER</b> à l'aide des touches ▲ ▼. Un coche apparaît alors derrière la chaîne. Pour enregistrer d'autres chaînes dans la liste, sélectionnez-les à l'aide des touches ▲ ▼ et appuyez sur <b>OK</b> . Les chaînes signalées à l'aide d'une coche peuvent être traitées avec les options suivantes. Si vous n'avez coché aucune chaîne, le traitement sera effectué sur la chaîne actuellement sélectionnée. En appuyant sur la touche <b>BACK</b> , les options suivantes apparaissent :	
	<b>AJOUTER À LA PAGE D'ACCUEIL</b>	Appuyez sur la touche <b>OK</b> pour ajouter les chaînes sélectionnées au menu <b>ACCUEIL</b> . Les chaînes y sont ensuite affichées et peuvent être directement sélectionnées.
	<b>DÉPLACEZ VERS LA POSITION</b>	Cette fonction vous permet d'attribuer au programme sélectionné (ou à tous les programmes cochés) un autre emplacement de programme dans la liste de programmes. Appuyez sur la touche <b>OK</b> et saisissez le nouvel emplacement de programme à l'aide des <b>touches numériques</b> . Appuyez de nouveau sur la touche <b>OK</b> et confirmez la question de sécurité qui s'affiche ensuite avec <b>OUI</b> . Le programme est désormais attribué à l'emplacement de programme souhaité et tous les autres programmes ont été déplacés en conséquence.

	<b>SUPPRIMER</b>	<p>Cette fonction vous permet de supprimer le programme sélectionné (ou tous les programmes cochés). Appuyez sur la touche <b>OK</b> et confirmez la question de sécurité qui s'affiche ensuite avec <b>OUI</b>. Le programme est alors supprimé définitivement. Sélectionnez <b>NON</b> si vous souhaitez interrompre le processus.</p>
	<b>EDITER NOM</b>	<p>Cette fonction vous permet de renommer le programme sélectionné. Appuyez sur la touche <b>OK</b> et sélectionnez le caractère souhaité à l'aide des touches ◀ ▶ ▲ ▼ . En appuyant ensuite sur la touche <b>OK</b>, le nouveau nom est directement enregistré.</p>
	<b>VERROUILLER/DÉ-VERROUILLER</b>	<p>Cette fonction vous permet de verrouiller et de déverrouiller le programme sélectionné (ou tous les programmes cochés). Le verrouillage vous permet de protéger l'accès à certains programmes par un mot de passe. Appuyez sur la touche <b>OK</b> et saisissez ensuite le mot de passe spécifié lors de la première installation. Un symbole de cadenas apparaît alors derrière le nom de programme. Pour déverrouiller le programme, procédez de même.</p> <p> Pour verrouiller un programme, vous devez connaître le mot de passe spécifié lors de la première installation (il peut être modifié dans le menu <b>REGLAGES &gt; SYSTEME &gt; PARENTAL</b>).</p>
	<b>AJOUTER/ELIMINER FAVORIS</b>	<p>Vous pouvez créer jusqu'à quatre listes de favoris auxquelles vous pouvez ensuite accéder. En appuyant sur la touche <b>OK</b>, vous pouvez ajouter le programme sélectionné (ou tous les programmes cochés) à une ou plusieurs listes de favoris. Pour ce faire, sélectionnez dans la liste souhaitée l'entrée <b>MARCHE</b> et appuyez sur la touche <b>OK</b> (ou <b>EXIT</b>). Pour retirer un programme d'une liste de favoris, sélectionnez l'entrée <b>ARRÊT</b>. Si un programme est attribué aux favoris, un symbole correspondant apparaît derrière son nom. À ce sujet, consultez également le chapitre « Ouverture des listes de favoris », page 27.</p>
	<b>COCHER</b>	<p>Cette option vous permet de cocher le programme sélectionné. Une coche apparaît alors à côté du nom de programme correspondant. Si ce programme a déjà été sélectionné, cette option permet de supprimer la coche.</p>
	<b>SÉLECTIONNER/ DÉSÉLECTIONNER</b>	<p>Cette option permet de cocher tous les programmes. Une petite coche apparaît alors derrière tous les noms de programme. De la même façon, vous avez la possibilité de supprimer la coche de toutes les chaînes.</p>

<b>FILTRE</b>	Vous avez ici accès aux fonctions de filtre pouvant être appliquées à la liste de programmes :	
	<b>TYPE DE CHAÎNE</b>	Seuls les programmes du type de réception sélectionné sont affichés.
	<b>TV/RADIO</b>	Sélectionnez ici si seuls des programmes télévisés, radio, textuels ou si tous les programmes de la liste doivent être affichés.
	<b>GRATUITE/PAYANTE</b>	Sélectionnez ici si seuls les programmes libres, les programmes cryptés ou si tous les programmes de la liste doivent être affichés.
	<b>A - Z</b>	Vous pouvez sélectionner ici chaque lettre de l'alphabet de manière individuelle : seuls les programmes de la liste commençant par cette lettre sont alors affichés.
	<b>TRI</b>	Sélectionnez le type de classement ( <b>ALPHABÉTIQUE</b> ou <b>NUMÉRIQUE</b> ).
	<b>UHD/HD/SD</b>	Sélectionnez si seuls les programmes UHD, HD, SD ou si tous les programmes doivent être affichés.
	<b>FAVORIS</b>	Sélectionnez si l'une des quatre listes de favoris possibles doit être affichée.
	<b>OPTIONS DE PROFILE</b>	Vous pouvez ici effectuer des réglages relatifs à la télévision payante (cette option n'est cependant pas encore utilisée par les prestataires de télévision payante).
	<b>LISTE DU SATELLITE</b> (uniquement pour la réception par satellite)	<p>Si vous souhaitez accéder aux programmes de satellites spécifiques dans la liste de programmes, vous pouvez sélectionner ici le satellite souhaité. En appuyant sur la touche <b>OK</b>, les programmes du satellite recherché s'affichent dans la liste de programmes.</p> <p> Les résultats précédemment filtrés continuent de s'afficher après la fermeture puis la réouverture de la liste de programmes à l'aide de la touche <b>OK</b>. Pour afficher de nouveau l'intégralité de la liste de programmes, vous devez annuler les filtres correspondants. Cependant, si vous accédez à la liste de programmes lorsque la télévision est allumée en appuyant sur la touche <b>OK</b> et que vous utilisez l'option <b>FILTRE</b>, celle-ci fera plutôt office de fonction de recherche. Cela signifie qu'après la fermeture puis la réouverture de la liste de programmes à l'aide de la touche <b>OK</b>, l'intégralité de la liste de programmes sera de nouveau affichée. Les résultats précédemment filtrés ne sont pas conservés.</p>
<b>REINITIALISATION</b>	Appuyez sur la touche <b>OK</b> pour réinitialiser les paramètres de filtrage.	

### 10.1.3. Menu Guide de programmes (EPG – Electronic Program Guide)

La touche **EPG** vous permet d'ouvrir directement le guide de programmes.

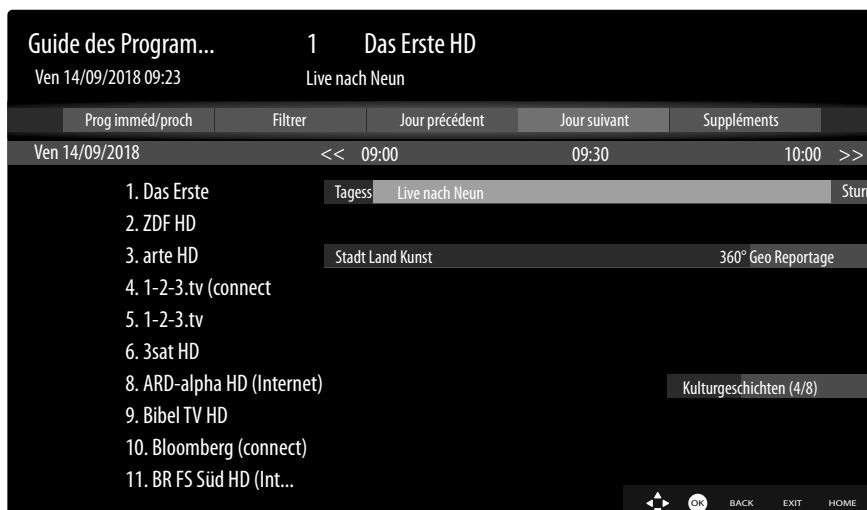

Le tableau affiche l'émission en cours ainsi que la prochaine émission pour les chaînes disponibles.

- ▶ Sélectionnez un programme à l'aide des touches ▲ ▼ et faites défiler le programme à l'aide des touches ◀ ▶.



Les informations relatives aux programmes affichées sont établies par les chaînes de télévision. L'absence d'informations relatives à un programme n'est pas une défaillance de votre Smart TV.

Le tableau suivant présente les options disponibles pour le menu **GUIDE DE PROGRAMMES**.

Option de menu	Réglages	
<b>PROG IMMÉD/PROCH</b>	Sélectionnez l'écran <b>PROG IMMÉD/PROCH</b> . Celui-ci affiche l'émission en cours ainsi que la prochaine émission de toutes les chaînes. L'option <b>FILTRE</b> vous permet de limiter l'affichage en fonction de critères précis et l'option <b>CALENDRIER</b> vous permet de rebasculer sur l'affichage initial.	
<b>FILTRE</b>	Si vous recherchez une émission spécifique, vous pouvez ici définir un filtre pour limiter la sélection affichée.	
<b>JOUR PRÉCÉDENT</b>	Vous accédez au programme du jour précédent. Cela n'est possible que jusqu'au jour en cours. Le programme plus ancien n'est pas affiché.	
<b>JOUR SUIVANT</b>	Vous accédez au programme du jour suivant.	
<b>SUPPLÉMENTS</b>	Vous avez ici accès aux options suivantes :	
	<b>SÉLECT GENR</b>	Vous pouvez ici sélectionner le genre d'une émission. Cette fonction doit être supportée par la chaîne correspondante. Les émissions du genre sélectionné s'affichent dans le guide de programmes.
	<b>RECHERCHE GUIDE</b>	Recherche d'émissions. Définissez ici les chaînes pour lesquelles une recherche de jour et de genre doit être effectuée. Vous pouvez également effectuer une recherche en plein texte.
	<b>ACTUEL</b>	Retour à la liste horaire en cours.
	<b>ZOOM</b>	La grille horaire est réduite de quart.

Le tableau suivant présente des fonctions de touche supplémentaires au sein du guide de programmes :

Touche	Fonction
<b>OK</b>	<p>Lorsque le programme coché est en cours de lecture, vous avez accès aux options suivantes en appuyant sur la touche <b>OK</b> :</p> <p><b>SÉLECTIONNER LA CHAÎNE</b> : sélectionnez cette option et appuyez sur la touche <b>OK</b> pour accéder au programme sélectionné.</p> <p><b>PLUS D'INFO</b> : sélectionnez cette option et appuyez sur la touche <b>OK</b> pour afficher des informations relatives à l'émission en cours.</p> <p><b>ENREGISTREMENT</b> : sélectionnez cette option et appuyez sur la touche <b>OK</b> pour démarrer l'enregistrement du programme sélectionné. Une fois l'enregistrement terminé, appuyez sur la touche pour l'enregistrer dans la liste d'enregistrements. À ce sujet, lisez également le chapitre « Menu Enregistrements », page 63. Si l'émission cochée a lieu ultérieurement, une minuterie d'enregistrement est enregistrée dans la liste de minuteries. L'enregistrement commence alors automatiquement au démarrage de l'émission sélectionnée. À ce sujet, lisez également le chapitre « Menu Minuteries » à la page 62</p> <p><b>RÉGLER LA MINUTERIE SUR EVÉNEMENT</b> : lorsque l'émission cochée a lieu ultérieurement, vous avez également la possibilité d'utiliser cette option. Sélectionnez cette option et appuyez sur la touche <b>OK</b> pour enregistrer une minuterie de commutation dans la liste de minuteries. Au démarrage de l'émission sélectionnée, l'appareil passe alors automatiquement au programme concerné. À ce sujet, lisez également le chapitre « Menu Minuteries » à la page 62.</p>
<b>INFO</b>	<p>Affiche une description détaillée de l'émission cochée (si disponible). Appuyez de nouveau sur <b>INFO</b> pour masquer la description.</p> <p>Si la description est longue, vous pouvez faire défiler le texte à l'aide des touches <b>P</b> ▼ / ▲ .</p>
<b>BACK</b>	<p>Lorsqu'une émission est active est que vous souhaitez effectuer la sélection <b>PROG IMMÉD/PROCH, FILTRER, JOUR PRÉCÉDENT, JOUR SUIVANT</b> ou <b>SUPPLÉMENTS</b>, vous devez d'abord appuyer sur la touche <b>BACK</b>.</p>

## 10.2. Menu Sources

Toutes les sources de signal actives sont affichées et peuvent être sélectionnées dans ce menu à l'aide des touches ◀ ▶. Appuyez ensuite sur la touche **OK** pour accéder à la source sélectionnée.

- 1. **TV** Mode TV (les signaux par antenne, satellite et câble sont reproduits)
- 2. **HDMI1** Entrée HDMI 1
- 3. **HDMI2** Entrée HDMI 2 (HDMI 2 peut être utilisée pour eARC)
- 4. **HDMI3** Entrée HDMI 3
- 5. **WIRELESS DISPLAY** Lecture des contenus d'un autre appareil source
- 6. **USBDISK** Support de stockage USB (en option) (le nom est susceptible de changer)
- 7. **USB2** Support de stockage USB (en option) (le nom est susceptible de changer)
- 8. **PARTAGE AUDIO / VIDÉO** Service réseau d'échange de données entre appareils (en option)

Le menu **RÉGLAGES SOURCE** vous permet d'activer/désactiver et de renommer des sources de signal.

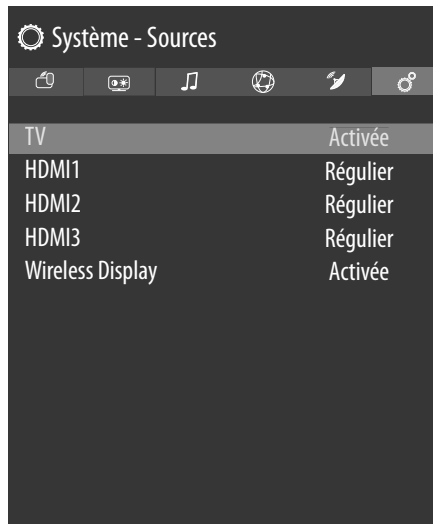

Ces réglages peuvent également être effectués sous **RÉGLAGES > SYSTÈME > SOURCES**.



Une source d'entrée que vous souhaitez sélectionner avec  ou  (**SOURCE**) doit être activée dans le menu **SOURCES > RÉGLAGES SOURCE**.





Pour permettre le HDR via HDMI, l'entrée HDMI correspondante doit être réglée sur **AMÉLIORÉ**. Les entrées HDMI sont le cas échéant renommées par les appareils raccordés et la télécommande de la télévision contrôle l'appareil raccordé.

## 10.3. Menu Réglages

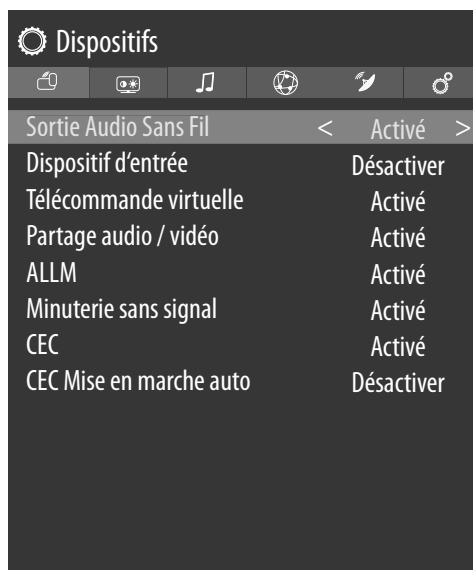

### 10.3.1. Menu Dispositifs



Menüpunkt	Einstellungen
<b>SORTIE AUDIO SANS FIL</b>	<p>Vous pouvez ici activer et désactiver la fonction Bluetooth de l'appareil. Lorsque Audio Link est activé, vous pouvez appairer le téléviseur à des haut-parleurs Bluetooth (par ex. une barre de son) sans câble. Sélectionnez l'option <b>SORTIE AUDIO SANS FIL</b> et appuyez sur la touche <b>OK</b>.</p>
	<p>Sélectionnez le réglage <b>ACTIVÉE</b> lorsque l'appareil veut se connecter à un haut-parleur externe par Bluetooth. Appuyez ensuite sur la touche <b>OK</b> pour chercher d'éventuelles connexions Bluetooth. Toutes les connexions trouvées sont alors affichées. Sélectionnez l'appareil souhaité à l'aide des touches <b>▲ ▼</b> et appuyez sur <b>OK</b> pour appairer le haut-parleur/le système de haut-parleur au téléviseur.</p> <p> En raison de la multitude d'appareils Bluetooth différents, il est impossible de garantir un fonctionnement parfait. Consultez également la notice d'utilisation de l'appareil que vous souhaitez connecter à la télé. L'appareil qui doit être connecté doit se trouver en mode Recherche.</p> <p>Pour mettre fin à la connexion, sélectionnez le réglage <b>DÉSACTIVÉE</b>.</p>
<b>DISPOSITIF D'ENTRÉE</b>	Possibilité de connecter des appareils Bluetooth externes.

Menüpunkt	Einstellungen	
	<b>MODUS</b>	<p>Sélectionnez le paramètre <b>ACTIVÉE</b> si vous souhaitez connecter l'appareil à un appareil Bluetooth externe via Bluetooth. Appuyez ensuite sur la touche <b>OK</b> pour chercher d'éventuelles connexions Bluetooth. Toutes les connexions trouvées sont alors affichées. Utilisez <b>▲ ▼</b> pour sélectionner l'appareil souhaité et appuyez sur <b>OK</b> pour vous connecter.</p> <p> En raison de la multitude d'appareils différents, il est impossible de garantir un fonctionnement parfait.</p> <p>Pour mettre fin à la connexion, sélectionnez le réglage <b>DÉSACTIVER</b>.</p>
<b>TÉLÉCOMMANDE VIRTUELLE</b>	<p>Activation/désactivation de la télécommande virtuelle. Si vous souhaitez commander le téléviseur à distance, par ex. par le biais d'un smartphone disposant de l'application MEDION® Life Remote (à ce sujet, voir également p. 67), cette fonction doit être activée (en option).</p>	
<b>PARTAGE AUDIO / VIDÉO</b>	<p>Activation ou désactivation de l'option Audio Video Sharing. Cette fonction permet l'échange de données avec d'autres appareils multimédias tels que des PC, des smartphones, des caméras, etc. À ce sujet, lisez également le chapitre « Utilisation du service réseau Audio Video Sharing », page 67.</p> <p> Si la fonction <b>PARTAGE AUDIO / VIDÉO</b> est désactivée, il n'est plus possible d'afficher des fichiers audio, vidéo ou photo sur la Smart TV. La fonction DMR (Digital Media Renderer) est alors désactivée.</p>	
<b>ALLM</b>	<p>Selon le contenu de la retransmission, la télévision peut activer ou désactiver les réglages de faible latence avec la fonction ALLM (Auto Low Latency Mode). Lorsque l'option est activée, le mode image est automatiquement réglé sur SPIEL si le signal est reçu en mode ALLM depuis la source HDMI actuelle.</p>	
<b>MINUTERIE SANS SIGNAL</b>	<p>Si votre télévision ne reçoit aucun signal d'entrée pendant 3 minutes (p. ex. d'une antenne ou d'une source HDMI), la télévision se met en mode veille. Vous pouvez activer ou désactiver cette option.</p>	



Menüpunkt	Einstellungen
<b>CEC</b> (Consumer Electronics Control)	<p>Effectuez ici les réglages nécessaires à la connexion de l'appareil dans un réseau CEC.</p> <p>Activez cette fonction pour permettre la communication de tous les appareils raccordés par HDMI. Vous pouvez ainsi commander les fonctions de base de tous les appareils d'un réseau HDMI avec une seule télécommande. Activez cette fonction si vous souhaitez effectuer d'autres réglages dans l'option <b>SON &gt; SORTIE AUDIO</b>.</p> <p>Activez au préalable la fonction CEC. Si vous avez déjà raccordé un appareil compatible CEC, le nom de l'appareil apparaît à la place de <b>HDMI</b>. Les fonctions de base de l'appareil peuvent maintenant être commandées automatiquement à l'aide de la télécommande de la Smart TV.</p> <p> Lorsque la fonction CEC est activée (raccordement d'un appareil compatible CEC), il est possible que le menu OSD de la Smart TV ne soit plus accessible par le biais de la touche  (<b>MENU</b>). Dans ce cas, maintenez la touche <b>0</b> longtemps enfoncée. La télécommande commande alors de nouveau le téléviseur. En appuyant de nouveau sur la touche, il est de nouveau possible de commander l'appareil raccordé par HDMI.</p>
<b>CEC MISE EN MARCHÉ AUTO</b>	Cette fonction permet d'allumer le téléviseur à l'aide de l'appareil raccordé compatible HDMI-CEC et de passer automatiquement sur la source d'entrée. Sélectionnez <b>ACTIVÉE</b> si vous souhaitez utiliser cette fonction.

### 10.3.2. Menu Image

Dès que vous sélectionnez le menu **IMAGE** à l'aide des touches ◀ ▶, les sous-menus **MODE**, **ÉCONOMIE D'ÉNERGIE** et **ZOOM IMAGE** apparaissent au premier plan pour une navigation plus rapide et peuvent être sélectionnés directement.

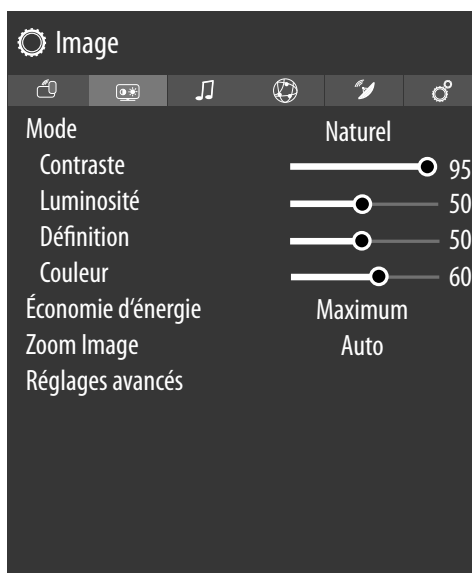

Option de menu	Réglages
<b>MODE</b>	Sélection du mode d'image : <b>NATUREL, CINÉMA, SPORT, DYNAMIQUE</b> Dès que vous sélectionnez le menu <b>IMAGE</b> à l'aide des touches ◀ ▶, ce menu apparaît au premier plan et peut être sélectionné directement.
<b>CONTRASTE</b>	Diminution ou augmentation du contraste (échelle 0 – 100)
<b>LUMINOSITÉ</b>	Diminution ou augmentation de la luminosité (échelle 0 – 100)

Option de menu	Réglages							
<b>DÉFINITION</b>	Diminution ou augmentation de la netteté (échelle 0 – 100)							
<b>COULEUR</b>	Diminution ou augmentation de l'intensité des couleurs (échelle 0 – 100)							
<b>ÉCONOMIE D'ÉNERGIE</b>	<p data-bbox="411 282 1430 394">Vous pouvez activer ici le mode Économie d'énergie. Sélectionnez <b>ARRÊT, MINIMUM, MOYEN, MAXIMUM, AUTO</b> ou <b>PERSONNALISER</b> pour régler la luminosité du téléviseur ou pour éteindre l'écran.</p> <p data-bbox="419 409 523 517"></p> <p data-bbox="539 405 1385 477">En mode d'image <b>DYNAMIQUE</b>, le réglage <b>MAXIMUM</b> ne peut pas être sélectionné.</p> <p data-bbox="411 539 1430 607">Dès que vous sélectionnez le menu <b>IMAGE</b> à l'aide des touches ◀ ▶, ce menu apparaît au premier plan et peut être directement sélectionné.</p>							
<b>ZOOM IMAGE</b>	<p data-bbox="411 620 786 656">Réglage du format d'image.</p> <p data-bbox="411 665 1361 732">Dès que vous sélectionnez le menu <b>IMAGE</b> à l'aide des touches ◀ ▶, ce menu apparaît au premier plan et peut directement être sélectionné.</p>							
<b>RÉGLAGES AVANCÉS</b>	<div data-bbox="679 757 1161 1424" style="background-color: #333; color: #fff; padding: 10px; border: 1px solid #ccc;"> <p data-bbox="687 779 991 815">Image - Réglages avancés</p> <p data-bbox="687 824 1134 860">◀ Moyen ▶</p> <p data-bbox="687 869 1075 904">Contraste dynamique &lt; Moyen &gt;</p> <p data-bbox="687 913 1075 949">Temp. Couleur Normale</p> <p data-bbox="687 958 1059 994">Blue Stretch Arrêt</p> <p data-bbox="687 1003 1059 1039">Micro Dimming Moyen</p> <p data-bbox="687 1048 1059 1084">Réduction De Bruit Auto</p> <p data-bbox="687 1093 1059 1128">De-contour Moyen</p> <p data-bbox="687 1137 1059 1173">MEMC Arrêt</p> <p data-bbox="687 1182 1059 1218">Mode Film Auto</p> <p data-bbox="687 1227 1129 1263">Ton de chair — ○ — 0</p> <p data-bbox="687 1272 1129 1308">Modification de couleur ■ — ○ — ■</p> <p data-bbox="687 1317 1059 1352">Réglage des couleurs</p> <p data-bbox="687 1361 1059 1397">Gamut Mapping Arrêt</p> <p data-bbox="687 1406 1075 1442">Gamma Normale</p> <p data-bbox="687 1451 1059 1487">HDMI Spectre Large Arrêt</p> <p data-bbox="687 1496 836 1532">Réinitialisation</p> </div> <table border="1" data-bbox="400 1435 1441 1895"> <tr> <td data-bbox="400 1435 679 1525"><b>CONTRASTE DYNAMIQUE</b></td> <td data-bbox="679 1435 1441 1525">Réglage du contraste dynamique : <b>FAIBLE, MOYEN, HAUT, ARRÊT</b></td> </tr> <tr> <td data-bbox="400 1525 679 1615"><b>TEMP. COULEUR</b></td> <td data-bbox="679 1525 1441 1615">Vous pouvez ici sélectionner la teinte : <b>NORMALE, CHAUD, FROIDE</b> ou <b>PERSONNALISER</b>.</td> </tr> <tr> <td data-bbox="400 1615 679 1895"><b>BLUE STRETCH</b></td> <td data-bbox="679 1615 1441 1895">Les nuances de blanc plus froides sont généralement perçues comme un blanc plus clair. La fonction Blue Stretch modifie la balance des blancs et donne aux niveaux de gris moyens et élevés une température de couleur plus froide par l'ajout de nuances de bleu. Sélectionnez <b>MARCHE</b> pour activer la fonction Blue Stretch.</td> </tr> </table>		<b>CONTRASTE DYNAMIQUE</b>	Réglage du contraste dynamique : <b>FAIBLE, MOYEN, HAUT, ARRÊT</b>	<b>TEMP. COULEUR</b>	Vous pouvez ici sélectionner la teinte : <b>NORMALE, CHAUD, FROIDE</b> ou <b>PERSONNALISER</b> .	<b>BLUE STRETCH</b>	Les nuances de blanc plus froides sont généralement perçues comme un blanc plus clair. La fonction Blue Stretch modifie la balance des blancs et donne aux niveaux de gris moyens et élevés une température de couleur plus froide par l'ajout de nuances de bleu. Sélectionnez <b>MARCHE</b> pour activer la fonction Blue Stretch.
<b>CONTRASTE DYNAMIQUE</b>	Réglage du contraste dynamique : <b>FAIBLE, MOYEN, HAUT, ARRÊT</b>							
<b>TEMP. COULEUR</b>	Vous pouvez ici sélectionner la teinte : <b>NORMALE, CHAUD, FROIDE</b> ou <b>PERSONNALISER</b> .							
<b>BLUE STRETCH</b>	Les nuances de blanc plus froides sont généralement perçues comme un blanc plus clair. La fonction Blue Stretch modifie la balance des blancs et donne aux niveaux de gris moyens et élevés une température de couleur plus froide par l'ajout de nuances de bleu. Sélectionnez <b>MARCHE</b> pour activer la fonction Blue Stretch.							

Option de menu	Réglages	
	<b>MICRO DIMMING</b>	La technologie Micro Dimming découpe l'image en différentes petites zones. Les réglages de contraste de chaque zone sont alors optimisés individuellement selon leur contenu. Les zones claires et foncées gagnent ainsi en profondeur, sans perdre en détails et sans altérer les autres parties de l'image. Choisissez entre <b>ARRÊT, FAIBLE, MOYEN</b> ou <b>HAUT</b> .
	<b>RÉDUCTION DE BRUIT</b>	Cette fonction vous permet de réduire le bruit d'image et d'améliorer la qualité d'image en cas de signal analogique faible. Sélectionnez l'un des réglages suivants : <b>ARRÊT, FAIBLE, MOYEN, AUTO</b> ou <b>HAUT</b> .
	<b>DE-CONTOUR</b>	En cas de faible résolution, les zones de grandes dimensions peuvent présenter de nettes gradations, visibles entre les différentes plages de luminosité. La fonction De-Contour permet d'équilibrer de tels effets de contours, de façon à ce qu'aucune démarcation ne soit visible entre les différentes zones. Choisissez entre <b>ARRÊT, FAIBLE, MOYEN</b> ou <b>HAUT</b> .
	<b>MEMC</b>	La fonction MEMC corrige l'effet saccadé présent avec un taux d'images par seconde de 24 fps. Le contenu est alors converti à un taux de 60/120 fps, ce qui permet un rendu de l'image considérablement plus fluide. Sélectionnez l'un des réglages suivants : <b>ARRÊT, FAIBLE, MOYEN</b> ou <b>HAUT</b> .
	<b>MODE FILM</b>	Pour lire sans à-coups les films enregistrés par la caméra vidéo, réglez le mode Film sur <b>AUTO</b> .
	<b>TON DE CHAIR</b>	Réglage de la teinte de peau.
	<b>MODIFICATION DE COULEUR</b>	Réglage du changement de couleur.
	<b>RÉGLAGE DE COULEUR</b>	Permet d'activer ou de désactiver le syntoniseur de couleurs. Dans <b>RÉGLAGE DE COULEUR</b> , vous pouvez régler individuellement les différents spectres de couleurs (échelle 0-100).
	<b>GAMUT MAPPING</b>	Activation/Désactivation de l'ajustement du spectre de couleurs ( <b>MARCHE/ARRÊT</b> ). Certaines sources de signal utilisent un spectre de couleurs (Gamut) différent de celui du périphérique de lecture, ce qui peut entraîner une reproduction différente des couleurs. Activer la fonction Gamut Mapping permet de compenser cette différence, de façon à ce que l'image soit fidèlement restituée, malgré les différents spectres de couleurs.
	<b>GAMMA</b>	Sélectionnez un réglage gamma : <b>NORMALE, LUMINEUX, SOMBRE</b>



Option de menu		Réglages
	<b>HDMI SPECTRE LARGE</b>	<b>HDMI SPECTRE LARGE</b> (en option) : dès que le signal d'image rencontre une entrée HDMI, cette fonction est disponible dans le menu de réglage d'image. Vous pouvez utiliser cette fonction pour renforcer le niveau de noir de l'image. Vous pouvez régler cette fonction sur <b>MARCHE</b> pour activer ce mode.
	<b>RÉINITIALISATION</b>	Réinitialisez tous les réglages d'image aux paramètres d'usine avec <b>OK</b> .

### 10.3.3. Menu Son

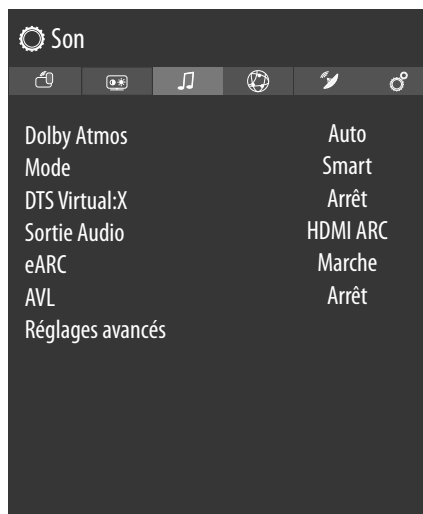
Dès que vous sélectionnez le menu **SON** à l'aide des touches ◀ ▶, les sous-menus **HAUT-PARLEURS TV** et **EGALISEUR** apparaissent au premier plan pour une navigation plus rapide et peuvent être directement sélectionnés.



Option de menu		Réglages
<b>DOLBY ATMOS</b>	Sélectionnez le réglage Dolby Atmos <b>MARCHE</b> , <b>AUTO</b> ou <b>ARRÊT</b> pour la lecture audio.	
<b>MODE</b>	Si la fonction Dolby Atmos est activée, vous pouvez sélectionner ici le mode souhaité : <b>ARRÊT</b> , <b>SMART</b> , <b>FILM</b> , <b>MUSIQUE</b> , <b>INFOS</b>	
<b>DTS VIRTUAL:X</b>	Activez / désactivez l'effet DTS Virtual: X Surround. Sélectionnez parmi les paramètres <b>ARRÊT</b> , <b>MUSIQUE</b> , <b>SPORT</b> , <b>CINÉMA</b> . Lorsque vous activez cet effet, la fonction <b>DOLBY ATMOS</b> est automatiquement désactivée.	

Option de menu	Réglages
<b>SORTIE AUDIO</b>	<p>Pour les haut-parleurs, le réglage par défaut sélectionné est <b>TV</b> de façon à ce que seuls les haut-parleurs internes soient utilisés pour le transfert du son. Sélectionnez le paramètre <b>S/PDIF</b> si vous souhaitez utiliser la sortie numérique de l'appareil pour connecter un appareil externe. Avec le réglage <b>ÉCOUTEURS UNIQUEMENT</b>, le son des haut-parleurs est désactivé dès qu'un casque est raccordé. Le cas échéant, les touches V+/- de la télécommande permettent de régler le volume du casque. Avec le réglage <b>SORTIE DE LIGNE</b>, le signal a un volume prédéfini qui ne peut pas être modifié. Si ce réglage est choisi, un amplificateur externe peut être raccordé à l'appareil. Ce réglage peut être uniquement modifié lorsque la fonction CEC a été activée au préalable. Dans ce cas, vous avez la possibilité de sélectionner le réglage <b>HDMI ARC</b> et de raccorder un amplificateur externe dans un réseau CEC par le port <b>HDMI2</b>. Les haut-parleurs internes sont alors mis en sourdine. Les touches de volume de la télécommande permettent maintenant de commander l'appareil raccordé au port <b>HDMI2</b> (aucun affichage OSD de la barre de volume).</p> <p> L'option ARC fonctionne exclusivement par le biais du port <b>HDMI2</b>.</p> <p> En raison de la multitude d'appareils différents, il est impossible de garantir un fonctionnement parfait.</p>
<b>eARC</b>	<p>Activation/désactivation de la fonction eARC. Cette option apparaît uniquement si vous avez sélectionné l'option <b>HDMI ARC</b> sous <b>SORTIE AUDIO</b></p>
<b>AVL</b>	<p><b>AVL (Limitation automatique du volume):</b> Cette fonction règle le son pour obtenir le niveau de sortie prévu entre les programmes.</p> <p>Si l'option du menu <b>DOLBY ATMOS</b> est réglée sur une option autre que <b>DÉSACTIVÉ</b>, les options de réglage de l'<b>AVL</b> seront modifiés. Les options <b>AUTO</b>, <b>NUIT</b>, <b>NORMAL</b> et <b>DÉSACTIVÉ</b> seront disponibles. En mode <b>AUTO</b>, le téléviseur passe automatiquement en mode <b>NORMAL</b> ou <b>NUIT</b> en fonction de l'heure actuelle. Si aucune information de temps n'est disponible, cette option fonctionnera toujours comme <b>NORMAL</b>. Lorsque le téléviseur passe en mode <b>NUIT</b> pour la première fois après avoir réglé cette option en mode <b>AUTO</b>, une barre d'information apparaîtra à l'écran.</p> <p>Veuillez noter que par rapport au mode <b>NORMAL</b>, le mode <b>NUIT</b> offre un contrôle de compression dynamique plus agressif qui convient aux environnements silencieux.</p>

Option de menu	Réglages	
	 Les options <b>EGALISEUR</b> et <b>VOLUME GRAVE</b> ne sont activées que si le réglage <b>ARRÊT</b> a été sélectionné sous <b>MODE</b> .	
<b>RÉGLAGES AVANCÉS</b>	<b>EGALISEUR</b>	Le sous-menu Equalizer permet de définir le pré-réglage sur <b>MUSIQUE, FILM, DIALOGUE, PLAT, CLASSIQUE</b> ou <b>UTILISATEUR</b> . Les réglages du sous-menu Equalizer peuvent ensuite être modifiés uniquement si <b>UTILISATEUR</b> est réglé comme mode Égaliseur.
	<b>GRAVE DYNAMIQUE</b>	Réglez l'amplification des basses sur <b>MARCHE</b> ou <b>ARRÊT</b> .
	<b>DTS DRC</b>	Activez ou désactivez la fonction DTS Dynamic Range Compression. Celle-ci permet de réduire la plage dynamique du signal audio, ce qui augmente automatiquement le volume des signaux très faibles et permet une meilleure compréhension.
	<b>MODE SON</b>	Réglage de base <b>STÉRÉO</b> . Si l'émission en cours supporte le mode <b>DUAL</b> (par ex. les émissions bilingues), vous pouvez également choisir ici entre <b>DUAL-I</b> et <b>DUAL-II</b> (langue originale et synchronisation).
	<b>SORTIE NUMÉRIQUE</b>	Réglez ici le type audio pour la sortie numérique. Le format standard de sortie d'un signal stéréo est <b>PCM</b> . Sélectionnez <b>PASSAGE À TRAVERS</b> pour la sortie d'un flux de données numérique, par ex. à un amplificateur avec décodeur Dolby Digital. Avec le réglage <b>AUTO</b> , la sortie numérique se règle automatiquement sur l'appareil externe.

Option de menu	Réglages	
	<b>CASQUE</b>	<p>Réglez ici le volume du casque. Il peut être réglé uniquement si vous avez sélectionné le réglage <b>ÉCOUTEURS UNIQUEMENT</b> sous <b>SON &gt; SORTIE AUDIO</b>.</p> <p> <b>AVERTISSEMENT !</b>  <b>Risque de lésions auditives !</b>            Afin d'éviter une éventuelle perte d'audition, évitez toute écoute prolongée d'un volume sonore élevé.</p> <ul style="list-style-type: none"> <li>■ Avant de lancer la lecture, réglez le volume sur le niveau le plus bas.</li> <li>■ Lancez la lecture et augmentez le volume à un niveau qui vous semble agréable.</li> </ul>
	<b>BALANCE</b>	<p>Réglez la balance entre les haut-parleurs gauche et droite (échelle -50 et +50). Le réglage par défaut est 0 et ne peut être modifié que lorsque l'option <b>DOLBY ATMOS</b> est désactivée (<b>ARRÊT</b>).</p>
	<b>RÉINITIALISATION</b>	<p>Réinitialisez tous les réglages audio aux paramètres d'usine en appuyant sur <b>OK</b>.</p>

### 10.3.4. Menu Réseau

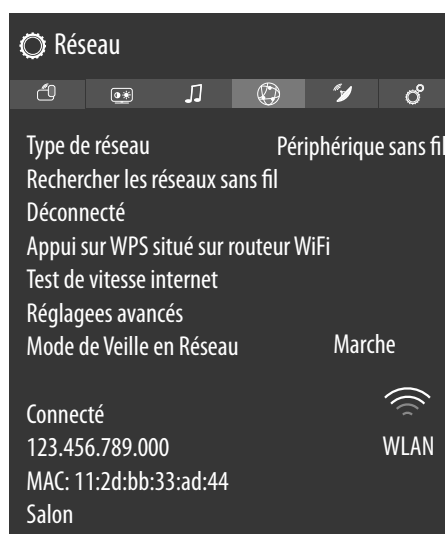

Réglages réseau	
<b>TYPE DE RÉSEAU</b>	Sélectionnez le type de réseau <b>PÉRIPHÉRIQUE SANS FIL, PÉRIPHÉRIQUE CÂBLÉ</b> ou <b>DÉSACTIVER</b> à l'aide des touches ◀ ▶.
<b>RECHERCHER LES RÉSEAUX SANS FIL</b> (Wi-Fi en option)	En appuyant sur <b>OK</b> , un aperçu de tous les réseaux disponibles apparaît. Effectuez une sélection à l'aide des touches ▲ ▼ et confirmez-la à l'aide de la touche <b>OK</b> . Si un réseau nécessite un mot de passe, un clavier virtuel apparaît alors pour vous permettre de le saisir à l'aide des touches directionnelles ◀ ▶ ▲ ▼ et de la touche <b>OK</b> . Après la saisie du mot de passe, sélectionnez <b>OK</b> sur le clavier et confirmez votre sélection à l'aide de la touche <b>OK</b> .

Réglages réseau		
<b>DÉCONNECTÉ</b>	Déconnecter la connexion réseau	
<b>APPUI SUR WPS SITUÉ SUR ROUTEUR WIFI</b> (uniquement en Wi-Fi)	Cette option permet une connexion WPS rapide par le biais d'un réseau sans fil (Wi-Fi). Maintenez la touche WPS de votre routeur enfoncée et confirmez à l'aide de la touche <b>OK</b> . La connexion WPS est alors établie.	
<b>TEST DE VITESSE INTERNET</b>	Appuyez sur la touche <b>OK</b> pour vérifier la vitesse de la connexion Internet.	
<b>RÉGLAGE AVANCÉS</b>	Appuyez sur la touche <b>OK</b> pour accéder à d'autres options de la configuration du réseau.	
	<b>CONFIGURATION IP</b>	Sélectionnez ici le réglage <b>AUTOMATIQUE</b> ou <b>MANUEL</b> . Si vous avez sélectionné <b>MANUEL</b> , trois autres lignes apparaissent dans lesquelles vous pouvez saisir les données relatives aux éléments <b>ADRESSE IP</b> , <b>SUBNET MASK</b> et <b>DEFAULT GATEWAY</b> à l'aide des touches directionnelles ◀ ▶ et des touches numériques.
	<b>CONFIGURATION DNS</b>	Sélectionnez ici <b>AUTOMATIQUE</b> ou <b>MANUEL</b> . Si vous avez sélectionné <b>MANUEL</b> , deux autres lignes apparaissent dans lesquelles vous pouvez saisir les données relatives aux éléments <b>SERVEUR DNS 1</b> et <b>SERVEUR DNS 2</b> à l'aide des touches directionnelles ◀ ▶ et des touches numériques.
	<b>MÉMORISER</b>	Enregistrer les paramètres
<b>MODE DE VEILLE EN RÉSEAU</b>	Activation/désactivation de la fonction Wake On LAN/Wake On Wireless LAN (WoL/WoWLAN). Cette fonction permet d'allumer la Smart TV grâce à un autre appareil (par ex. un smartphone disposant de l'application MEDION® Life Remote). Pour ce faire, les deux appareils doivent être connectés en LAN ou en Wi-Fi au même réseau. Sélectionnez le réglage <b>MARCHE</b> pour activer cette fonction. L'appareil faisant office de commande à distance doit être connecté une fois avec le téléviseur allumé. La commande à distance fonctionne alors uniquement lorsque le téléviseur se trouve en mode veille. Si ce dernier est éteint puis rallumé à l'aide de l'interrupteur d'alimentation, la connexion des deux appareils est automatiquement rétablie.	



### 10.3.5. Menu Installation



Option de menu	Réglage																				
<b>RECHERCHE DE CHAÎNES AUTOMATIQUE</b>	<p>La fonction de recherche automatique de chaînes vous aide à chercher les chaînes du téléviseur et à en enregistrer de nouvelles. Vous disposez de différentes options de recherche. Lorsque vous avez sélectionné l'option de recherche souhaitée, appuyez sur <b>OK</b>. Confirmez la question avec <b>OUI</b> et appuyez sur <b>OK</b> pour commencer la recherche d'émissions. Vous pouvez interrompre prématurément la recherche avec <b>⌂ (MENU)</b>. Dans ce cas, les chaînes trouvées ne sont pas enregistrées.</p>																				
<b>RECHERCHE DE CHAÎNES MANUELLE</b>	<p>Cette fonction est utilisée pour saisir directement des données de chaînes ou de transpondeurs satellites.</p>																				
	<table border="1"> <tr> <td><b>LE TYPE DE RECHERCHE</b></td> <td>Réglez ici le type de réception souhaitée.</td> </tr> <tr> <td colspan="2" style="text-align: center;"><b>SATELLITE</b></td> </tr> <tr> <td><b>FRÉQUENCE</b></td> <td>La fréquence à chercher peut être saisie à l'aide des touches numériques.</td> </tr> <tr> <td><b>POLARISATION</b></td> <td>Sélectionnez ici le niveau de polarisation.</td> </tr> <tr> <td><b>TAUX SYMBOLE</b></td> <td>Réglage de la fréquence de symbole.</td> </tr> <tr> <td><b>RECHERCHE DE RÉSEAU</b></td> <td>Activation/désactivation de la recherche de réseaux.</td> </tr> <tr> <td><b>SATELLITE</b></td> <td>Sélectionnez le satellite par lequel la recherche doit commencer.</td> </tr> <tr> <td colspan="2" style="text-align: center;"><b>ANALOGIQUE</b></td> </tr> <tr> <td><b>BANDE</b></td> <td>Sélectionnez la bande de fréquence souhaitée <b>S</b> ou <b>C</b>.</td> </tr> <tr> <td><b>SYSTÈME TV</b></td> <td>Sélectionnez ici le système télévisé souhaité (<b>BG, I, DK</b>). Pour l'Allemagne, le système de son est réglé sur <b>BG</b>.</td> </tr> </table>	<b>LE TYPE DE RECHERCHE</b>	Réglez ici le type de réception souhaitée.	<b>SATELLITE</b>		<b>FRÉQUENCE</b>	La fréquence à chercher peut être saisie à l'aide des touches numériques.	<b>POLARISATION</b>	Sélectionnez ici le niveau de polarisation.	<b>TAUX SYMBOLE</b>	Réglage de la fréquence de symbole.	<b>RECHERCHE DE RÉSEAU</b>	Activation/désactivation de la recherche de réseaux.	<b>SATELLITE</b>	Sélectionnez le satellite par lequel la recherche doit commencer.	<b>ANALOGIQUE</b>		<b>BANDE</b>	Sélectionnez la bande de fréquence souhaitée <b>S</b> ou <b>C</b> .	<b>SYSTÈME TV</b>	Sélectionnez ici le système télévisé souhaité ( <b>BG, I, DK</b> ). Pour l'Allemagne, le système de son est réglé sur <b>BG</b> .
	<b>LE TYPE DE RECHERCHE</b>	Réglez ici le type de réception souhaitée.																			
	<b>SATELLITE</b>																				
	<b>FRÉQUENCE</b>	La fréquence à chercher peut être saisie à l'aide des touches numériques.																			
	<b>POLARISATION</b>	Sélectionnez ici le niveau de polarisation.																			
	<b>TAUX SYMBOLE</b>	Réglage de la fréquence de symbole.																			
	<b>RECHERCHE DE RÉSEAU</b>	Activation/désactivation de la recherche de réseaux.																			
	<b>SATELLITE</b>	Sélectionnez le satellite par lequel la recherche doit commencer.																			
	<b>ANALOGIQUE</b>																				
<b>BANDE</b>	Sélectionnez la bande de fréquence souhaitée <b>S</b> ou <b>C</b> .																				
<b>SYSTÈME TV</b>	Sélectionnez ici le système télévisé souhaité ( <b>BG, I, DK</b> ). Pour l'Allemagne, le système de son est réglé sur <b>BG</b> .																				

Option de menu	Réglage	
	<b>CANAL</b>	Sélectionnez le numéro de programme pour lequel vous souhaitez effectuer la recherche.
	<b>FRÉQUENCE</b>	Affichage de la fréquence de la chaîne en cours. La fréquence à chercher peut être saisie manuellement à l'aide des touches numériques.
	<b>ANTENNE NUMÉRIQUE</b>	
	<b>CANAL</b>	Sélectionnez le numéro de programme pour lequel vous souhaitez effectuer la recherche.
	<b>FRÉQUENCE</b>	Affichage de la fréquence de la chaîne en cours. La fréquence à chercher peut être saisie manuellement à l'aide des touches numériques.
	<b>RECHERCHE DE RÉSEAU</b>	Activation/désactivation de la recherche de réseaux.
	<b>CÂBLE NUMÉRIQUE</b>	
	<b>FRÉQUENCE</b>	La fréquence à chercher peut être saisie à l'aide des touches numériques.
	<b>MODULATION</b>	Réglage de la modulation.
	<b>TAUX SYMBOLE</b>	Réglage de la fréquence de symbole.
<b>RECHERCHE DE RÉSEAU</b>	Activation/désactivation de la recherche de réseaux.	
<b>RECHERCHE DE RÉSEAU</b>	<p>Sélection entre les groupes de chaînes câblées numériques ou DVB-T. Les programmes apparentés de la chaîne sélectionnée sont recherchés. Les informations envoyées ici dépendent de la chaîne sélectionnée et amènent des résultats différents.</p> <p> La liste de chaînes existante est remplacée au démarrage de la recherche de réseaux.</p>	
<b>RÉGLAGE FIN ANALOGIQUE</b>	Vous pouvez effectuer ici le réglage fin des chaînes analogiques.	

Option de menu	Réglage	
PARAMÈTRES SATELLITE	LISTE DES SATELLITES	Affichage de la liste de satellites. Un satellite de la liste peut être sélectionné à l'aide des touches ▲ ▼ . Appuyez sur la touche <b>OK</b> pour accéder aux options <b>AJOUTER</b> , <b>EDITER</b> et <b>SUPPRIMER</b> .
	INSTALLATION DE L'ANTENNE	Vous pouvez ici modifier les réglages d'antenne et rechercher de nouvelles chaînes sur un satellite. Sélectionnez un satellite et appuyez sur la touche <b>OK</b> . Pour poursuivre le traitement, les options <b>LISTE DU TRANSPONDEUR</b> , <b>RECHERCHER LES CHAÎNES</b> , <b>ENREGISTRER ET QUITTER</b> et <b>CONFIGURER LNB</b> apparaissent ensuite. Sous <b>CONFIGURER LNB</b> , vous pouvez effectuer des réglages sous <b>OSCILLATEURS LNB INFÉRIEURS</b> et <b>OSCILLATEURS LNB SUPÉRIEURS</b> et les enregistrer ( <b>MÉMORISER</b> ). L'option <b>RÉINITIALISATION</b> permet de réinitialiser toutes les valeurs sur les réglages par défaut.
	LISTE DES CHAÎNES SATELLITE	Cette option de menu permet d'importer ou d'exporter la liste de chaînes satellites disponible. Branchez un lecteur amovible (clé USB) pour y enregistrer la liste de chaînes satellites ou mettre à jour cette dernière à partir du support de données.
PARAMÈTRES D'INSTALLATION	Vous pouvez ici effectuer des réglages d'installation supplémentaires.	
	RECHERCHE EN MODE DE VEILLE	Si la fonction est réglée sur <b>MARCHE</b> , les chaînes disponibles sont recherchées lorsque le téléviseur se trouve en mode veille. Si l'appareil trouve des chaînes nouvelles ou encore non disponibles, un menu s'affiche pour que vous puissiez enregistrer ou refuser les modifications.
	MISE À JOUR DYNAMIQUE DE CANAL	Si vous sélectionnez le réglage <b>ACTIVÉE</b> , la liste de chaînes est automatiquement mise à jour.
INFORMATION SUR LE SIGNAL	Affiche d'autres informations relatives au signal reçu.	
INSTALLATION INITIALE	<p>Cette fonction correspond aux premières étapes d'installation, comme après la première mise en service.</p> <p> En cas de renouvellement de la première installation, tous les réglages retournent aux paramètres d'usine, y compris le code PIN.</p>	

### 10.3.6. Menu Système



Dès que vous sélectionnez le menu **SYSTÈME** à l'aide des touches ◀ ▶, les liens directs **TIMER SOMMEIL**, **ARRÊT AUTOMATIQUE**, **SOUS-TITRAGE** et **LANGUE AUDIO** apparaissent au premier plan pour un traitement plus rapide. L'option **TIMER SOMMEIL** vous permet de programmer l'appareil de façon à ce qu'il s'éteigne seul. Vous pouvez régler la minuterie par incréments de 30 minutes (maximum 2 heures). La minuterie de veille commence dès le réglage fini. Sélectionnez le réglage **AUS** pour désactiver la fonction.

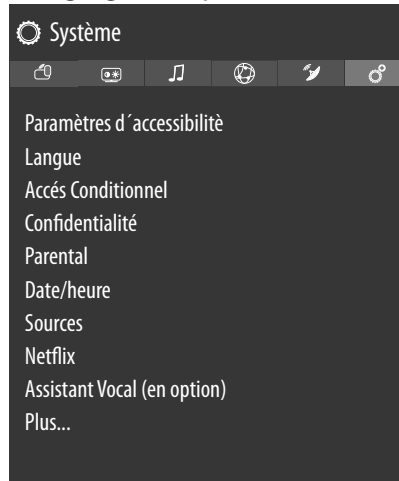



Option de menu	Réglages	
<b>PARAMÈTRES D'ACCESSIBILITÉ</b>	Vous pouvez ici effectuer les réglages pour les personnes malvoyantes et malentendantes pour pouvoir recevoir des signaux d'aide supplémentaires.	
	<b>CONTRASTE ÉLEVÉ</b>	Sélectionnez ici un réglage de contraste différent : <b>ARRÊT, TEXTE BLANC, TEXTE JAUNE.</b>
	<b>MALENTENDANT</b>	Lorsque la chaîne transmet des signaux spéciaux pour les personnes malentendantes, vous pouvez définir le réglage sur <b>MARCHE</b> afin de recevoir ces signaux. Les informations correspondantes doivent être fournies par chaque chaîne.
	<b>DESCRIPTION AUDIO</b>	Lorsque la chaîne transmet des signaux audio spécifiques pour les personnes malvoyantes, vous pouvez définir le réglage sur <b>MARCHE</b> afin de recevoir ces signaux. Dans le sous-menu, sélectionnez les options <b>LANGUES DISPONIBLES, LANGUE PRÉFÉRÉE</b> ainsi que <b>VOLUME RELATIEF</b> . <b>VOLUME RELATIEF</b> décrit la balance de volume entre le signal audio normal et les signaux audio spécifiques à destination des personnes malvoyantes.



	<b>AMÉLIORATION DU DIALOGUE</b>	Vous pouvez sélectionner ici un réglage afin d'améliorer le dialogue : <b>ARRÊT, FAIBLE, MOYEN, HAUT</b> . Cette fonction permet d'augmenter la précision du signal de dialogue afin d'obtenir une meilleure compréhension.	
	<b>SOUS-TITRES PARLÉS</b>	Cette fonction permet d'activer la lecture des sous-titres à voix haute.	
	<b>AGRANDISSEMENT</b>	Activez ou désactivez ici la fonction d'agrandissement.	
	<b>MINI-CARTE</b>	Activez ou désactivez ici l'option mini-cartes. La fonction d'agrandissement doit être activée pour pouvoir effectuer des modifications.	
	<b>METTRE EN ÉVIDENCE LES PROGRAMMES AVEC :</b>		Il est possible d'enrichir les programmes de différentes aides à la compréhension. Activez ou désactivez pour ce faire les options suivantes.
		<b>[S] SOUS-TITRAGE</b>	Permet d'activer/de désactiver tous les programmes avec des sous-titres.
		<b>[SL] LANGAGE DES SIGNES</b>	Permet d'activer/de désactiver tous les programmes avec la langue des signes.
		<b>[AD] DESCRIPTION AUDIO</b>	Permet d'activer/de désactiver tous les programmes avec la description audio.



Option de menu		Réglages	
<b>LANGUAGE</b>		 <p>Le menu <b>LANGUAGE</b> vous permet de régler et d'afficher tous les réglages de langue.</p>	
	<b>MENU</b>	<p>Vous sélectionnez ici la langue du menu OSD, c.-à-d. pour les affichages à l'écran. La langue s'adapte directement. Ne paramétrez pas une langue que vous ne comprenez pas.</p>	
	<b>PRÉFÉRÉE</b>		<p>Ces réglages sont utilisés s'ils sont disponibles. Dans le cas inverse, les réglages actuels sont utilisés.</p>
		<b>AUDIO LANGUE PRINCIPALE</b>	<p>Si une émission, p. ex. un film, est diffusée en plusieurs langues, vous avez la possibilité de choisir la langue des dialogues (p. ex. version originale).</p>
		<b>AUDIO DEUXIÈME LANGUE</b>	<p>Sélectionnez ici une deuxième langue audio souhaitée.</p>
		<b>SOUS-TITRE LANGUE PRINCIPALE</b>	<p>Si l'émission comporte des sous-titres pour les malentendants, cette option vous permet de régler la langue souhaitée pour ces sous-titres.</p>
		<b>SOUS-TITRE DEUXIÈME LANGUE</b>	<p>Sélectionnez ici une deuxième langue des sous-titres souhaitée.</p>
<b>TÉLÉ-TEXTE</b>	<p>Le réglage par défaut est <b>OUEST</b>. Si vous vous trouvez dans une autre zone linguistique, vous pouvez modifier la langue réglée : <b>OUEST, EST, CYRILLIC, TURC/GREC</b> ou <b>ARABE</b>.</p>		
<b>GUIDE</b>	<p>Si le programme TV (guide) est proposé en plusieurs langues, cette option vous permet de régler la langue de votre choix.</p>		

	<b>ACTUELLE</b>	<b>AUDIO</b>	<p>Vous pouvez modifier ici la langue audio de l'émission en cours à condition qu'une autre langue audio soit supportée.</p> <p>Dès que vous sélectionnez le menu <b>SYSTÈME</b> à l'aide des touches ◀ ▶, ce menu apparaît au premier plan et peut directement être sélectionné.</p>
		<b>SOUS-TITRAGE</b>	<p>Vous pouvez ici sélectionner des sous-titres pour l'émission en cours à condition qu'elle en propose.</p> <p>Dès que vous sélectionnez le menu <b>SYSTÈME</b> à l'aide des touches ◀ ▶, ce menu apparaît au premier plan et peut directement être sélectionné.</p>
<b>ACCÈS CONDITIONNEL</b>	<p>Si vous souhaitez regarder des chaînes payantes, vous devez vous enregistrer au préalable auprès d'un fournisseur correspondant. Après votre enregistrement, votre fournisseur vous fournit un Conditional Access Module (module CA) ainsi qu'une carte spéciale. Des remarques relatives aux réglages figurent dans la documentation livrée avec le module.</p> <p>Installez les composants CI sur votre téléviseur comme suit :</p> <ul style="list-style-type: none"> <li>▶ Éteignez le téléviseur et débranchez la fiche d'alimentation.</li> <li>▶ Insérez ensuite le module CI dans l'emplacement situé sur le côté de la Smart TV. Insérez ensuite la carte.</li> </ul> <p> Notez que le module CI doit être inséré ou retiré uniquement lorsque l'appareil est débranché du secteur.</p> <p> <b>AVIS !</b> <b>Risque de dommage !</b></p> <p>Le module CI ou le téléviseur peuvent être endommagés si vous essayez d'insérer le module CI de force.</p> <ul style="list-style-type: none"> <li>■ Le module CI doit être correctement mis en place ; dans le cas inverse, il ne peut pas être inséré.</li> <li>■ Rebranchez le téléviseur au secteur, allumez-le et attendez quelques secondes que la carte soit reconnue.</li> </ul> <p>Pour certains modules CI, quelques étapes de configuration supplémentaires sont nécessaires ; vous pouvez les effectuer dans le menu <b>ACCÈS CONDITIONNEL</b>. Lorsqu'aucun module n'est inséré, le message <b>AUCUN MODULE INTERFACE COMMUNE DÉTECTÉ</b> s'affiche sur l'écran.</p> <p> En fonction du module utilisé, l'apparence et le fonctionnement du menu sont susceptibles de varier.</p>		
<b>CONFIDENTIALITÉ</b>	<p>Vous pouvez modifier ici les paramètres de confidentialité qui ont été activés lors de la première installation :</p>		

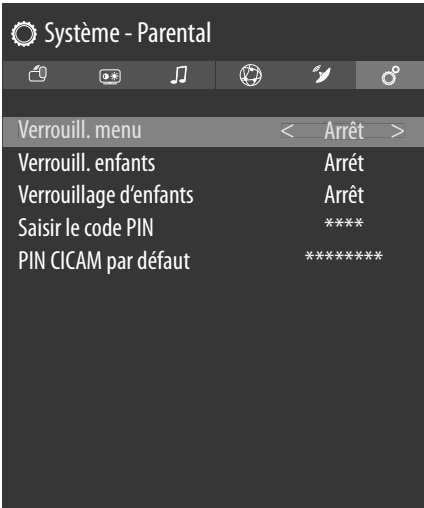
<b>PARAMÈTRES DE CONFIDENTIALITÉ</b>	<b>ACCEPTER TOUT</b>	Activer/désactiver tous les réglages
	<b>HBBTV</b>	Activation/désactivation de HbbTV
	<b>PORTAIL ET APPLICATIONS</b>	Activation/désactivation de l'accès aux portails et aux applications
	<b>UTILISATION DES COOKIES</b>	Autorisation/refus de l'utilisation de cookies  Veuillez noter que si cette option n'est pas activée, la première installation du portail médias devra notamment à nouveau être exécutée à chaque fois que vous y accédez.
	<b>MISES À JOUR AUTOMATIQUES DE LOGICIELS</b>	Activation/désactivation des mises à jour logicielles automatiques
	<b>CONNEXION INTERNET</b>	Activation/désactivation de la connexion Internet
<b>AFFICHER TOUS LES COOKIES</b>	Vous pouvez ici accéder à une liste de tous les cookies. Pour supprimer un cookie, sélectionnez-le à l'aide des touches directionnelles ▲ ▼ et appuyez sur <b>OK</b> .	
<b>SUPPRIMER TOUS LES COOKIES</b>	Vous pouvez ici supprimer tous les cookies listés.  Veuillez noter que si vous supprimez tous les cookies, la procédure de première installation du portail médias doit à nouveau être exécutée.	
<b>NE PAS SUIVRE</b>	Activez / désactivez l'option HbbTV / Suivi Internet. Avec le paramètre <b>DÉSACTIVER</b> , vous autorisez l'évaluation de votre comportement HbbTV / Internet afin d'adapter de manière optimale le service à vos préférences. Si vous ne le souhaitez pas, sélectionnez le paramètre <b>ACTIVÉ</b> .	



Option de menu	Réglages	
<b>PARENTAL</b>	<p>En confirmant cette option avec <b>OK</b>, une fenêtre de dialogue s'ouvre. Le mot de passe (ou la clé de blocage) vous est demandé. À la livraison de l'appareil, le mot de passe est réglé sur <b>4725</b>. En cas de saisie correcte, la fenêtre de dialogue des réglages de sécurité s'ouvre.</p>	
<b>VERROUILL. MENU</b>	<p>Le réglage <b>VERROUILL. MENU</b> active ou désactive l'accès au menu. Vous pouvez verrouiller l'accès au menu d'installation ou à l'ensemble du système de menus.</p>	
<b>VERROUILL. ENFANTS</b>	<p>Si cette option est activée, elle se réfère aux informations d'âge fournies par la chaîne. Si l'âge correspondant est désactivé dans l'appareil, l'accès à l'émission est alors verrouillé.</p>	
<b>VEROUILLAGE D'ENFANTS</b>	<p>Si la sécurité enfants est activée, le téléviseur peut uniquement être commandé par la télécommande. Dans ce cas, le commutateur multifonction  est mis hors fonction. En appuyant sur une touche, le message <b>VERROUILLAGE D'ENFANTS MARCHE</b> apparaît à l'écran tandis que le menu reste affiché.</p>	
<b>SAISIR LE CODE PIN</b>	<p>Définissez ici un nouveau code PIN à quatre chiffres. Saisissez un nouveau code PIN à l'aide des touches numériques. Vous devez saisir de nouveau le nouveau code PIN pour confirmation.</p> <p> Conservez le nouveau code PIN. En cas de perte ou d'oubli, l'appareil doit être réinitialisé aux paramètres d'usine et tous les réglages et listes de programmes seront perdus.</p>	
<b>PIN CICAM PAR DÉFAUT</b> (en option)	<p>Vous pouvez ici saisir le code PIN de la carte CI pour enregistrer les programmes de la carte de télévision payante utilisée (si le fournisseur supporte cette option).</p>	

Option de menu	Réglages
<b>DATE/HEURE</b>	Vous pouvez modifier ici les réglages de temps.
	<b>DATE/HEURE</b> : affichage de la date et de l'heure réglées. Ces entrées ne peuvent pas être modifiées.
	<b>MODE DE RÉGLAGE DE L'HEURE</b> : si vous souhaitez modifier l'entrée de <b>AUTO</b> à <b>MANUEL</b> , vous pouvez avancer ou reculer dans l'entrée suivante le fuseau horaire sélectionné par incréments d'une heure ou d'une demi-heure. Le réglage <b>AUTO</b> applique l'heure GMT actuelle en vigueur localement.
	<b>GMT</b> : activé uniquement lorsque l'option précédente est réglée sur <b>MANUEL</b> . Sélectionnez la valeur à l'aide des touches ◀ ▶ . L'heure actuelle sera modifiée en conséquence.
	 Les réglages de la minuterie fonctionnent uniquement lorsque l'heure est correctement réglée.
<b>SOURCES</b>	<p>Ce menu permet d'activer et de désactiver des sources. Certaines sources ne peuvent cependant pas être sélectionnées à partir de cette option de menu. Sélectionnez une source à l'aide des touches ▲ ▼ et appuyez sur <b>OK</b>. Un menu s'ouvre ensuite avec les options <b>ACTIVÉE</b>, <b>DÉSACTIVÉE</b> et <b>EDITER NOM</b>. Pour la connexion HDMI, les options <b>RÉGULIER</b>, <b>AMÉLIORÉ</b> et <b>EDITER NOM</b> apparaissent. Les sources désactivées n'apparaissent pas dans la liste de sélection qui a été ouverte à l'aide de la touche  (<b>SOURCE</b>) ou dans le menu <b>SOURCES</b>.</p> <p>Les ports HDMI (représentés par <b>RÉGULIER</b>) peuvent être activés et désactivés. <b>AMÉLIORÉ</b> permet de faire fonctionner le port sélectionné via HDMI 2.0 ; le spectre de couleurs affiché est augmenté à condition que l'appareil raccordé le supporte. Grâce à la multiplication par quatre de la plage dynamique, les zones sombres de l'image sont encore plus sombres et les zones claires de l'image, encore plus claires. Il en résulte un effet plus réaliste et il devient possible de distinguer des détails qui n'auraient pas été visibles avec une gamme de luminosité plus faible.</p> <p> Sélectionnez le réglage <b>AMÉLIORÉ</b> pour les entrées HDMI lorsque des contenus avec HDR doivent être lus.</p> <p>En sélectionnant <b>EDITER NOM</b>, un clavier virtuel s'affiche. Vous pouvez ensuite modifier la description de la source correspondante à l'aide des touches directionnelles ◀ ▶ ▲ ▼ . En activant la fonction CEC, les entrées HDMI sont renommées le cas échéant par l'appareil raccordé.</p>

Option de menu	Réglages	
<b>NETFLIX</b>	<p>Accéder à l'application Netflix permet de visionner en streaming de nombreux films et séries directement sur Internet. Il s'agit ici d'un service payant pour lequel vous devez vous enregistrer avant la première utilisation.</p> <p> Netflix est un service de vidéo à la demande par abonnement permettant à ses membres de diffuser des films et séries (« contenus Netflix ») en flux continu sur des téléviseurs, ordinateurs et autres périphériques compatibles Internet (« périphériques compatibles Netflix »). Le service Netflix est mis à votre disposition par Netflix International B.V., une société à responsabilité limitée des Pays-Bas.</p>	
	<b>ESN NOMBRE</b>	Appuyez sur la touche <b>OK</b> pour afficher le numéro ESN de Netflix.
	<b>DÉSACTIVER</b>	Appuyez sur la touche <b>OK</b> pour désactiver Netflix. L'appareil est alors déconnecté et l'accès de nouveau libéré.
	Appuyez sur la touche <b>NETFLIX</b> de la télécommande pour ouvrir Netflix.	
<b>ASSISTANT VOCAL</b> (en option)	Vous pouvez utiliser des appareils compatibles Alexa pour commander votre téléviseur. Dans le menu <b>ASSISTANT VOCAL</b> , vous pouvez régler les options suivantes.	
	<b>ALEXA INTÉGRÉ</b> (en option)	Cette option vous permet de vous connecter à votre compte Amazon via l'appareil doté d'Alexa. Branchez l'appareil et appuyez sur <b>SIGN IN WITH ALEXA</b> pour démarrer la configuration. Si le microphone n'est pas correctement raccordé, un message vous invite à brancher/acheter l'appareil doté d'Alexa.
	<b>FONCTIONNEMENT AVEC ALEXA</b> (en option)	Cette option vous permet de commander votre téléviseur via un appareil doté d'Alexa. Appuyez sur <b>START</b> et indiquez un nom afin de transmettre des instructions à votre appareil, puis connectez-vous. Il n'est pas nécessaire d'effectuer une recherche d'appareils pour configurer cette option.
	<b>GOOGLE ASSISTANT</b> (en option)	Cette option permet d'effectuer des recherches Google par commande vocale.

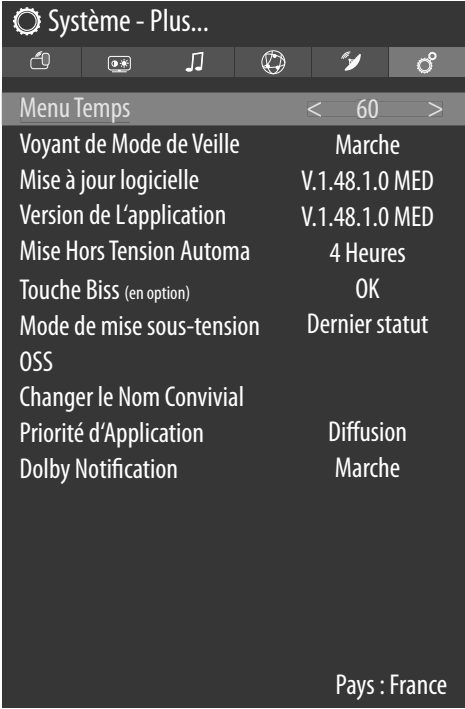
Option de menu	Réglages		
<b>PLUS...</b>			
	<b>MENU TEMPS</b>	Vous pouvez régler ici la durée au bout de laquelle le menu OSD se ferme automatiquement.	
	<b>VOYANT DE MODE DE VEILLE</b>	Activation ou désactivation de la LED de veille.	
	<b>MISE À JOUR LOGICIELLE</b>	<b>RECHERCHE AUTO</b>	Activation/désactivation de la recherche automatique.
		<b>MODIFIER L'ACTUALISATION DU SATELLITE</b>	Vous pouvez ici mettre à niveau les réglages de satellites.
		<b>RECHERCHER LA MIS A JOUR</b>	Démarrage de la recherche Internet de logiciel à jour.
		La mise à jour dure env. 30 minutes. N'interrompez pas le processus. L'avancement de la recherche est affiché.	
	<b>VERSION DE L'APPLICATION</b>	Affichage de la version. Cette option sert uniquement d'information et ne peut pas être modifiée.	
	<b>MISE HORS TENSION AUTOMATIQUE</b>	Vous pouvez ici régler la fréquence d'arrêt automatique. Si le téléviseur n'est pas utilisé pendant cette période, il s'éteint automatiquement. Dès que vous sélectionnez le menu <b>SYSTÈME</b> à l'aide des touches ◀ ▶, ce menu apparaît au premier plan et peut directement être sélectionné.	
<b>TOUCHE BISS</b>	Activation manuelle de programmes. Réglage disponible uniquement pour des programmes satellites.		

Option de menu	Réglages	
	<b>MODE DE MISE SOUS-TENSION</b>	Sélectionnez le mode d'allumage <b>VEILLE</b> ou <b>DERNIER STATUT</b> . Dès que l'appareil est connecté au secteur, l'appareil passe alors en mode veille ou appelle le dernier réglage sélectionné.
	<b>OSS</b>	Affichage des informations de licence relatives au logiciel Open Source.
	<b>CHANGER LE NOM CONVIVAL</b>	Ici, vous pouvez modifier le nom de l'appareil requis pour la commande vocale.
	<b>PRIORITÉ D'APPLICATION</b>	Cette option permet à l'utilisateur de définir une priorité pour l'application MMI. Spécifiez si le Tracking s'effectue via l'application CICAM ou via la transmission normale ( <b>APP MMI</b> ou <b>DIFFUSION</b> ).
	<b>DOLBY NOTIFICATION</b>	Lorsque cette option est activée ( <b>MARCHE</b> ), le logo Dolby Vision apparaît brièvement dès que vous visionnez des contenus avec Dolby Vision. Si cette option est désactivée ( <b>ARRÊT</b> ), aucun logo Dolby Vision n'est affiché.

## 10.4. Menu TV

Comme dans le menu **ACCUEIL**, vous trouvez ici les menus **GUIDE DES PROGRAMMES, CHAÎNES, MINUTERIES, ENREGISTREMENTS, PLUS D'APPS, MARCHÉ, RÉINITIALISER LES APPS, PARAMÈTRES D'INVALIDITÉ** et **PARAMÈTRES DE CONFIDENTIALITÉ**. Des explications plus détaillées relatives à ces deux options figurent au chapitre « Menu Startseite ».

### 10.4.1. Menu Minuteries

#### Minuterie de commutation

Lorsqu'une minuterie de commutation a été programmée par le biais de l'EPG, l'émission correspondante est affichée dans le menu **MINUTERIES**. La minuterie commute alors sur l'émission programmée, une sortie du signal (par ex. pour l'enregistrement sur un enregistreur externe) est toutefois impossible. Une minuterie de commutation peut être programmée uniquement par le biais de l'EPG. À ce sujet, lisez le chapitre « Menu Guide de programmes (EPG – Electronic Program Guide) », p. 36.

#### Minuterie d'enregistrement

Il est possible de programmer une minuterie d'enregistrement par le biais de l'EPG ou de l'option **AJOUTER UN TIMER**.

Les minuterias de commutation et d'enregistrement affichées peuvent maintenant être sélectionnées et traitées ultérieurement par le biais de l'option **MODIFIER LA TIMER SÉLECTIONNÉE** ou supprimées avec l'option **SUPPRIMER LA MINUTERIE SÉLECTIONNÉE**.

Type de chaîne	< Tous >
Type de minuterie	Minuterie
Chaîne	2- arte HD
Type d'enregist.	Heure
Date	14/09/2018
Début	20:00
Fin	21:00
Durée	60 min
Répéter	Une fois
Changer/Supprimer	Autorisé
Lecture	Uti. le contr. parental

Vous disposez des options suivantes lorsque vous souhaitez traiter ou ajouter une minuterie :

Option de menu	Réglages
<b>TYPE DE CHAÎNE</b>	Réglage du type de réception (DVB-T/DVB-T2, DVB-C, DVB-S ou analogique). Seuls les types de réception qui ont été configurés lors de l'installation sont affichés ici.
<b>TYPE DE MINUTERIE</b>	L'option <b>ENREGISTRER</b> est ici pré-réglée et ne peut pas être modifiée. Vous pouvez programmer le début et la fin d'une émission que vous souhaitez enregistrer à l'aide des options suivantes. Pour ce faire, branchez un disque dur ou une clé USB sur le port USB. L'émission programmée est ensuite enregistrée dessus.  Si la clé USB ne fonctionne pas correctement et qu'un message d'erreur s'affiche (par ex. mémoire insuffisante alors que la clé est vide), il est possible de la formater depuis la Smart TV par le biais de l'option de menu <b>TV &gt; ENREGISTREMENTS &gt; RÉGLAGES &gt; FORMATER LE PÉRIPHÉRIQUE USB</b> .
<b>CHAÎNE</b>	Sélectionnez le programme.

<b>TYPE D'ENREGIST.</b>	Cette option est définie et ne peut pas être modifiée.
<b>DATE</b>	Saisissez la date. Les touches numériques vous permettent de modifier les chiffres entre crochets.
<b>DÉBUT</b>	Saisissez l'heure de début.
<b>FIN</b>	Saisissez l'heure de fin.
<b>DURÉE</b>	La durée est automatiquement déterminée.
<b>RÉPÉTER</b>	Sélectionnez à quelle fréquence la minuterie d'enregistrement doit être répétée ( <b>UNE FOIS, QUOTIDIEN, HEBDOMADAIRE</b> ou <b>JOURS DE LA SEMAINE</b> ).
<b>CHANGER/ SUPPRIMER</b>	Si <b>INTERDIT</b> est sélectionné, un symbole de cadenas s'affiche. Dans ce cas, il est possible d'ouvrir l'entrée uniquement en saisissant le code PIN.
<b>LECTURE</b>	Possibilité de réglage : <b>UTI. LE CONTR. PARENTAL, INTERDIT, AUTORISÉ</b>
	Il est impossible d'ajouter manuellement une minuterie de commutation.

### 10.4.2. Menu Enregistrements

Tous les enregistrements créés sont listés dans le menu **ENREGISTREMENTS**. Les options suivantes figurent dans ce menu :

<b>LECTURE</b>	<b>OPTIONS</b>	
	<b>LECTURE À PARTIR DU DÉBUT</b>	La lecture de l'enregistrement sélectionné commence depuis le début.
	<b>RÉSUMÉ</b>	Si vous avez précédemment interrompu la lecture de l'enregistrement sélectionné, celui-ci reprend à partir de l'interruption.
	<b>LECT. PARTIR DE SÉLECT.</b>	Saisissez ici à l'aide des touches numériques une heure précise à partir de laquelle la lecture de l'enregistrement sélectionné doit commencer.
<b>EDITER</b>	Vous trouvez ici les informations relatives à l'enregistrement sélectionné. L'option <b>ENREGISTREMENTS</b> vous permet de modifier le nom de l'enregistrement sélectionné à l'aide d'un clavier virtuel. Vous pouvez également définir sous <b>SUPPRIMER</b> si l'enregistrement peut être supprimé ou non ( <b>AUTORISÉ</b> ou <b>INTERDIT</b> ). L'option <b>LECTURE</b> vous permet d'activer la sécurité enfants de façon à ce que l'enregistrement concerné démarre uniquement après la saisie du code PIN ( <b>INTERDIT</b> ). À la livraison, le code PIN est <b>0000</b> . Il est possible d'annuler les modifications des réglages par le biais de <b>RÉINITIALISATION</b> et de sauvegarder le traitement effectué avec <b>MÉMORISER</b> .	
<b>SUPPRIMER</b>	Les enregistrements existants peuvent être supprimés par le biais de cette option. Pour ce faire, confirmez la question de sécurité avec <b>OUI</b> .	
<b>TRI</b>	Cette option permet de classer la liste de vos enregistrements selon différents critères.	

<b>RÉGLAGES</b>	<p><b>COMMENCER PLUSTÔTDE</b> : vous indiquez ici que l'enregistrement doit commencer avant l'heure de début réglée.</p> <p><b>FINIR PLUS TARD DE</b> : vous indiquez ici que l'enregistrement doit être arrêté après l'heure de fin réglée.</p> <p><b>TEMPS POUR LE DÉCALAGE TEMPOREL</b> : vous pouvez régler ici l'heure de contrôle du direct max. La fonction Timeshift vous permet d'interrompre la lecture pendant l'enregistrement à l'aide de la touche <b>II</b> ou de faire une avance ou un recul rapide à l'aide des touches <b>◀</b> et <b>▶</b>. L'enregistrement se poursuit à l'arrière-plan sans être affecté. Le différé maximal peut être réglé ici.</p> <p><b>SUPPR AUTOMATIQUE D'UN ENREGISTREMENT</b> : la suppression automatique d'enregistrements peut être réglée à l'aide de cette option. Les options suivantes sont disponibles :</p> <ul style="list-style-type: none"> <li>– <b>SUPPRIMER</b> : Keine / Älteste / Längste / Kürzeste</li> <li>– <b>SANS LECTURE</b> : Eingeschlossen / Nicht eingeschlossen. Une sélection est possible ici uniquement lorsque vous avez sélectionné « le plus ancien », « le plus long » ou « le plus court » sous <b>SUPPRIMER</b>.</li> </ul> <p><b>INFORMATION DISQUE DUR</b> : pour afficher les détails relatifs au support USB, cochez cette option et appuyez sur la touche <b>OK</b>. Ces informations précisent par exemple quelle est la mémoire restante.</p> <p><b>FORMATER LE PÉRIPHÉRIQUE USB</b> : sélectionnez l'option de menu <b>FORMATER LE PÉRIPHÉRIQUE USB</b>. Vous devez ensuite saisir le code PIN de l'appareil. Le code PIN par défaut est <b>0000</b>. Le message <b>TOUS LES ENREGISTREMENTS VONT ÊTRE SUPPRIMÉS</b> apparaît. Sélectionnez <b>OUI</b> si vous souhaitez démarrer le formatage ou <b>NON</b> pour interrompre le processus. Confirmez votre choix en appuyant sur <b>OK</b>.</p>
-----------------	---

### Enregistrement par le biais des touches médias

Vous pouvez commander directement l'enregistrement et la lecture à l'aide des **touches médias**.

●	Appuyez sur cette touche pour démarrer l'enregistrement de l'émission en cours.
▶	Appuyez sur cette touche pour démarrer la lecture de l'enregistrement sélectionné dans la liste correspondante.
II	Appuyez sur cette touche pour interrompre et reprendre la lecture.
■	Appuyez sur cette touche pour mettre fin à l'enregistrement et à la lecture.
◀	Pendant la lecture, appuyez sur cette touche pour activer le retour rapide à différentes vitesses : <b>x2, x4, x8, x16, x32</b> Appuyez sur la touche ▶ pour revenir à la lecture normale.
▶	Pendant la lecture, appuyez sur cette touche pour activer l'avance rapide à différentes vitesses : <b>x2, x4, x8, x16, x32</b> Appuyez sur la touche ▶ pour revenir à la lecture normale.

### Enregistrement en contrôle du direct

Vous avez la possibilité de démarrer un enregistrement en contrôle du direct en mode TV pour voir le programme en cours en différé. Procédez comme suit :

II	Appuyez sur cette touche pendant l'émission en cours. Le programme s'interrompt et l'enregistrement en contrôle du direct se déroule à l'arrière-plan. Appuyez de nouveau sur cette touche pour démarrer la lecture en contrôle du direct. Le programme se poursuit maintenant en différé.
▶	Si vous avez précédemment démarré l'enregistrement en contrôle du direct à l'aide de la touche <b>II</b> , vous pouvez également démarrer la lecture en contrôle du direct avec cette touche.
■	Appuyez sur cette touche pour mettre fin à la lecture en contrôle du direct. Le programme revient en lecture normale et n'est plus retransmis en différé.



## 10.5. Menu Navigation Média

En raccordant un support de données USB à la Smart TV, vous pouvez lire des fichiers musicaux, des photos et des vidéos. L'option **FILTRE** vous permet de définir les fichiers médias que vous souhaitez afficher (**TOUS, IMAGE, AUDIO** ou **VIDÉO**). Sous **TRIER PAR...**, vous pouvez également les classer selon différents critères (**NOM / NOM, INVERSE / DATE/HEURE, LE PLUS RECENT EN PREMIERE / DATE/HEURE, LE PLUS ANCIEN EN PREMIER**).

### Remarques relatives à l'utilisation de l'USB

- ▶ Il est possible que certains types d'appareils USB (lecteur MP3) ne soient pas compatibles avec cette Smart TV.
- ▶ Branchez directement l'appareil USB.
- ▶ N'utilisez aucun câble séparé qui pourrait comporter des problèmes de compatibilité.
- ▶ Ne retirez pas l'appareil USB pendant la lecture d'un fichier.



### AVIS !

#### Risque de dommage !

L'insertion et le retrait rapides et répétés d'appareils USB sont dangereux et risquent d'endommager l'appareil USB et tout particulièrement la Smart TV.

- Vous devez en particulier éviter d'insérer et de retirer rapidement et successivement l'appareil USB.

Dès que vous connectez un support USB en fonctionnement normal, le support USB s'affiche dans le menu **SOURCES** et vous pouvez y accéder. Dès que vous retirez le support USB, le message **USB (0) DÉBRANCHÉ** apparaît et l'appareil bascule automatiquement en mode TV normal.



Si vous avez raccordé plusieurs périphériques USB, il vous est demandé de sélectionner un périphérique après la sélection du type de média. Sélectionnez ici le support USB souhaité.

Lorsqu'un périphérique USB est raccordé et que vous quittez le navigateur médias à l'aide de la touche **EXIT**, vous pouvez y retourner à tout moment par le biais de la sélection de sources (à l'aide de la touche  (**SOURCE**) ou dans le menu **SOURCES**). Le nom du périphérique USB est maintenant affiché. Sélectionnez celui-ci en tant que source. Lorsque vous retirez le support USB, cette option disparaît.

Tous les dossiers et fichiers compatibles à la lecture sont affichés dans le navigateur médias. Les touches directionnelles ◀ ▶ ▲ ▼ vous permettent de naviguer dans le navigateur médias. Appuyez sur la touche **OK** pour ouvrir des fichiers médias.

Les options suivantes sont disponibles :

### 10.5.1. VIDÉOS

- ▶ **II (PLAY/PAUSE)** : lancer/interrompre la lecture
- ◀▶ : retour/avance rapide
- <> : vidéo précédente/suivante

### 10.5.2. MUSIQUE

- ▶ **II (PLAY/PAUSE)** : lancer/interrompre la lecture
- <> : titre précédent/suivant

### 10.5.3. PHOTOS

- ▶ **II (PLAY/PAUSE)** : lancer/interrompre la lecture
- <> : photo précédente/suivante
- 🔍 : Zoom
- ⌚ : rotation par la droite (par incréments de 90°)
- ⌚ : rotation par la gauche (par incréments de 90°)



Vous pouvez également utiliser les touches médias correspondantes pour utiliser le navigateur médias.

#### 10.5.4. Fonction Loop ↺

Vous pouvez également activer la fonction Loop lors de la lecture de médias : il est alors possible de régler si le média en cours est répété de manière continue une fois fini (indiqué par un point) ou si tous les fichiers sont répétés (aucune indication).

#### 10.5.5. Lecture aléatoire ✂

Une fonction aléatoire supplémentaire permet de lire dans un ordre défini au hasard tous les fichiers musicaux, photo ou vidéo qui se trouvent sur le support USB.

#### 10.5.6. Réglages

##### RÉGLAGE DE L'IMAGE / DU SON :

Vous pouvez effectuer des modifications relatives aux réglages d'image (uniquement pour les fichiers photo et vidéo) et aux réglages de son pour la lecture de médias. Ils correspondent aux réglages que vous avez également effectués en mode TV.

##### RÉGLAGE DU NAVIGATEUR MÉDIA :

Les options suivantes permettent le réglage du navigateur médias (uniquement pour les fichiers vidéo et photo) :

<b>INTERVALLE DIAPORAMA</b>	Sélectionnez la durée d'affichage du diaporama (5 à 30 secondes).
<b>AFFICHER LE SOUS-TITRE</b>	Activation/désactivation de la fonction de sous-titres.
<b>LANGUE DE SOUS-TITRAGE</b>	Sélectionnez la langue des sous-titres.
<b>POSITION DU SOUS-TITRE</b>	Sélectionnez la position des sous-titres.
<b>TAILLE DE LA POLICE DU SOUS-TITRE</b>	Sélectionnez la taille de police des sous-titres.

##### OPTIONS :

Lorsque vous visionnez des fichiers vidéo, les adaptations supplémentaires suivantes sont disponibles :

<b>SOUS-TITRE/AUDIO</b>	Vous pouvez ici activer des commentaires audio supplémentaires.
<b>DÉCALAGE DES SOUS-TITRES</b>	Vous pouvez ici définir l'affichage différé des sous-titres.
<b>PASSER AU SECOND</b>	Vous pouvez déterminer ici un instant de la vidéo en cours auquel vous souhaitez accéder.

- ▶ Pendant la lecture, vous pouvez afficher la barre de transport à l'aide de la touche **INFO**.
- ▶ La touche **BACK** vous permet de revenir une étape en arrière dans le navigateur médias.
- ▶ Pour quitter le navigateur médias, appuyez sur la touche **EXIT**.

### 10.5.7. Utilisation du service réseau Partage Audio / Vidéo

Le service réseau Audio Video Sharing permet un échange de données entre appareils à condition qu'ils supportent cette fonction. Il suffit de disposer d'une connexion réseau (p. ex. avec un serveur NAS). Dans la liste des sources de signal actives, « Audio Video Sharing » s'affiche comme source.

- ▶ Appuyez sur la touche  (**SOURCE**).
- ▶ Sélectionnez **PARTAGE AUDIO / VIDÉO** et confirmez avec **OK**. Une liste des médias DLNA disponibles s'affiche alors.
- ▶ Sélectionnez le serveur de médias souhaité ou le réseau souhaité et confirmez avec **OK**. Tous les dossiers et les fichiers médias disponibles s'affichent alors.

L'utilisation additionnelle de cette option dépend du navigateur médias

## 11. Système HbbTV

Le système HbbTV (Hybrid Broadcast-Broadband-TV) permet une combinaison de contenus radio et Internet qui est habituellement visible en appuyant sur la touche rouge de la télécommande. Les services passant par HbbTV comprennent les chaînes de télévision traditionnelles, le replay, la vidéo à la demande, l'EPG, la publicité interactive, la personnalisation, les votes, les jeux, les réseaux sociaux et les autres applications multimédias.

Les applications HbbTV sont accessibles uniquement lorsque le radiodiffuseur émet ces signaux et que le téléviseur dispose d'une connexion Internet. L'ampleur ainsi que le fonctionnement de ce service diffèrent en fonction du programme et de la chaîne.

Si une chaîne propose des applications HbbTV, cela est signalé par un bref affichage sur l'écran. La forme précise et la position de cet affichage dépendent des différentes applications. La touche rouge vous permet d'ouvrir et de fermer les pages d'application. La navigation dans les applications s'effectue à l'aide des touches de couleur de la télécommande mais peut varier en fonction du programme et de l'émission. Tenez compte des messages affichés dans les applications.

## 12. Application MEDION® Life Remote

L'application MEDION® Life Remote vous offre une façon innovante d'utiliser votre téléviseur MEDION® par le biais de votre réseau domestique et grâce à votre smartphone.

Grâce aux propriétés de votre téléphone mobile telles que l'écran tactile et le capteur de mouvement, l'application MEDION® Life Remote propose des options confortables, intuitives et améliorées pour commander votre Smart TV MEDION®. Vous avez par ailleurs la possibilité d'utiliser votre téléviseur à l'aide du pavé tactile et de saisir directement du texte lorsque vous accédez à des pages Internet.



Attention, le téléviseur à utiliser doit être connecté au même réseau que le smartphone. Attention, il se peut qu'en fonction de son système d'exploitation, votre smartphone soit exceptionnellement incompatible avec l'application.

Code QR Apple



Scannez le code QR pour installer directement l'application sur votre smartphone ou votre tablette.

Code QR Android





L'identification du téléviseur dans l'application est effectuée au moyen d'une adresse IP. Le cas échéant, vous devez au préalable chercher l'adresse IP de votre téléviseur pour configurer l'application.

L'application MEDION® Life Remote devient votre télécommande. En balayant l'écran vers le haut, le bas, la droite ou la gauche, vous atteignez les cinq surfaces de commande avec les fonctions suivantes :



Attention : certaines touches, en fonction du modèle, sont susceptibles de n'avoir aucune fonction.

<b>OK</b>	Confirmation de la sélection dans certains menus ; en mode TV : accès à la liste de chaînes
<b>Touches directionnelles</b> ▲ ▼	Navigation dans les différents menus ; sélection de chaînes en mode TV. En confirmant avec <b>OK</b> , vous accédez à la chaîne sélectionnée.
<b>Touches directionnelles</b> ◀ ▶	Navigation dans les différents menus
<b>BACK</b>	Retour une étape en arrière dans les menus
<b>MENU</b>	Ouverture et fermeture du menu
<b>EXIT</b>	Quitter le menu
<b>Touche rouge</b>	Fonctions différentes en fonction du menu ; mode TV : accès aux informations de programme de la chaîne
<b>Touche verte</b>	Fonctions différentes en fonction du menu ; mode TV : après avoir appuyé sur la touche rouge, accès à l'EPG
<b>Touche jaune</b>	Fonctions différentes en fonction du menu ; mode TV : après avoir appuyé sur la touche rouge, accès à la médiathèque
<b>Touche bleue</b>	Fonctions différentes en fonction du menu ; mode TV : après avoir appuyé sur la touche rouge, accès au télétexte
	Touche Internet
<b>Touches numériques</b>	TV : sélection du programme, télétexte : sélection de la page
<b>(SWAP)</b>	Réglage du programme télévisé précédent
<b>(TIMER)</b>	Activation/désactivation de la minuterie de commutation
<b>(I)</b>	Arrêt/marche de la Smart TV (activation/désactivation du mode veille)
<b>SCREEN</b>	Sélection du format d'image
<b>SUBT.</b>	Activation/désactivation des sous-titres (si disponible)
<b>LANG.</b>	TV analogique : stéréo/mono ; TV numérique : sélection de la langue audio/de la langue des sous-titres (si disponible)
<b>TEXT</b>	activation du télétexte 2 pressions = mise en transparence du télétexte 3 pressions = fermeture du télétexte
<b>SOURCE</b>	Sélectionner le signal d'entrée des appareils raccordés
	Accès au navigateur médias
<b>EPG</b>	TV numérique : accéder à un programme télévisé électronique
<b>Q. MENU</b>	Accès au menu rapide ( <b>MENU OPTIONS</b> ) pour le traitement rapide des options de base
<b>FAV</b>	Accès aux listes de favoris
<b>P-/+</b>	Touche de sélection des programmes TV : sélectionner le programme suivant (+)/précédent (-) ; télétexte : sélectionner la page suivante (+)/précédente (-)

	Augmentation (+) ou diminution (–) du volume.
	Mise en sourdine
<b>INFO</b>	TV numérique : affichage d'informations (par ex. numéro de programme en cours) ; affichage d'informations dans de nombreuses applications (par ex. multimédias)
<b>Touches médias</b>	<ul style="list-style-type: none"> <li>◀◀ : retour rapide ;</li> <li>▶▶ : avance rapide ;</li> <li>● : fonction d'enregistrement (si disponible sur l'appareil utilisé) ;</li> <li>■ : arrêter la lecture ;</li> <li>▶ : démarrer la lecture ;</li> <li>⏏ : interrompre la lecture</li> </ul>
	Augmentation (+) ou diminution (–) du volume pour la lecture de médias
<b>TV</b>	Cette touche vous permet de quitter la surface de commande de l'application et de revenir une étape en arrière à la sélection du téléviseur à commander. L'application est alors déconnectée du téléviseur. Cette option est disponible sur les cinq surfaces de commande.

Par ailleurs, de nombreuses options de clavier, de commande de la langue ainsi qu'une commande par pavé tactile sont disponibles.

## 13. Norme HDMI 2.1

Votre Smart TV possède des connexions HDMI 2.1 qui offrent des performances améliorées à bien des égards. Les fonctionnalités suivantes sont ainsi disponibles :

### 13.1. eARC

La norme HDMI 2.1 dispose de l'option eARC (Enhanced Audio Return Channel), une évolution par rapport à l'ancien Audio Return Channel (ARC). eARC simplifie la connectivité et offre une plus grande facilité d'utilisation pour la reconnaissance de plusieurs composants HDMI et l'optimisation audio. Il prend en charge les formats audio les plus récents avec une résolution allant jusqu'à 24 bits / 192 kHz, le son surround 5.1 et 7.1 non compressé et l'audio 32 canaux non compressé. De plus, il prend en charge les formats DTS-HD Master Audio™, DTS:X®, Dolby® TrueHD et Dolby Atmos®. Profitez dans votre salon d'un son captivant et multidimensionnel de qualité cinéma, avec davantage de profondeur et de détails.

### 13.2. ALLM

Le mode Auto-Low-Latency (ALLM) permet de régler automatiquement le temps de latence optimal permettant un affichage fluide et sans retard. La plupart du temps, ce mode est appelé « mode jeu » et doit être réglé manuellement dans les paramètres du menu, ce qui est plus compliqué.



Utilisez uniquement des connexions par câble compatibles HDMI 2.1. Dans le cas contraire, la fonctionnalité des options mentionnées ci-dessus ne peut pas être garantie. Les câbles HDMI portant la mention HDMI ULTRA HIGH SPEED sont généralement suffisants.

---

## **14. Protection des données Smart TV MEDION®**

Votre Smart TV MEDION® compatible Internet dispose de fonctions de service Internet (HbbTV, portail et Open Browsing). Ces fonctions vous permettent d'accéder à des services, des contenus, des logiciels et des produits de tiers sur Internet. Par ailleurs, vous avez accès à des contenus Internet en libre accès. Votre téléviseur vérifie ainsi automatiquement si une nouvelle version logicielle est disponible. À cet égard, votre appareil envoie son adresse IP, sa version logicielle et son adresse MAC : ces données sont nécessaires pour garantir le service de mise à jour du logiciel.

L'accès à des applications par le biais du portail ou de HbbTV peut, en fonction du prestataire, exiger un enregistrement, la saisie d'un compte utilisateur et/ou, pour certains services, être payant. L'enregistrement peut nécessiter que vous fournissiez des données à caractère personnel ainsi que la sélection d'un mot de passe unique et secret. Veuillez consulter au préalable la politique de confidentialité du fournisseur correspondant.



MEDION® ne saurait être tenu responsable si le système HbbTV, le portail ou une prestation de service ne remplissait pas les exigences de l'utilisateur ou si l'utilisation du service, en particulier mais sans limitation, n'avait pas lieu sans interruption, en temps voulu, de manière sécurisée et sans défaillance.

MEDION® décline toute responsabilité concernant les informations et contenus accessibles par le biais de HbbTV, du portail ou d'Internet, ainsi que leur utilisation et leur fiabilité. Lors de l'achat de votre Smart TV, des garanties spéciales vous ont été remises. La validité de ces garanties, y compris celle des clauses de non-responsabilité y afférentes, perdure.

En cas d'autres questions relatives à la protection des données lors de l'utilisation de votre Smart TV, veuillez vous adresser au fournisseur concerné des fonctions de service Internet ou directement à l'adresse [www.medion.com](http://www.medion.com), ou contactez MEDION® par le biais de la rubrique « Protection des données ».

## 15. Dépannage rapide

Les dysfonctionnements ont parfois des causes banales, mais peuvent aussi résulter de composants défectueux. Vous trouverez ci-après un petit guide destiné à vous aider à solutionner certains problèmes. Si les solutions proposées ne donnent aucun résultat, nous vous aiderons volontiers. Il vous suffit de nous téléphoner !

Erreur	Solution
<b>Aucune image ne s'affiche et il n'y a pas de son.</b>	<ul style="list-style-type: none"> <li>• Vérifiez si le cordon d'alimentation est correctement relié à la prise de courant.</li> <li>• Vérifiez si la réception de signal est bien réglée sur <b>TV</b>.</li> </ul>
<b>Aucune image ne s'affiche depuis la source AV.</b>	<ul style="list-style-type: none"> <li>• Vérifiez si le contraste et la luminosité sont bien réglés.</li> <li>• Vérifiez si tous les appareils externes sont correctement branchés.</li> <li>• Vérifiez si la bonne source AV a été choisie.</li> <li>• Une source d'entrée que vous souhaitez sélectionner avec  ou  (<b>SOURCE</b>) doit être marquée dans le menu <b>SOURCES</b>.</li> </ul>
<b>Il n'y a pas de son.</b>	<ul style="list-style-type: none"> <li>• Assurez-vous que le volume n'est pas réglé sur le minimum.</li> <li>• Assurez-vous que l'option de désactivation du haut-parleur n'est pas activée. Appuyez pour cela sur la touche avec le symbole de haut-parleur barré située en haut à gauche sur la télécommande.</li> <li>• Vérifiez si un casque est raccordé.</li> </ul>
<b>Il n'y a pas d'image ou pas de son. Mais des bruits sont audibles.</b>	<ul style="list-style-type: none"> <li>• La réception est peut-être mauvaise. Contrôlez si l'antenne est bien raccordée.</li> </ul>
<b>L'image n'est pas distincte.</b>	<ul style="list-style-type: none"> <li>• La réception est peut-être mauvaise.</li> <li>• Contrôlez si l'antenne est bien raccordée.</li> </ul>
<b>L'image est trop claire ou trop sombre.</b>	<ul style="list-style-type: none"> <li>• Vérifiez les réglages du contraste et de la luminosité.</li> </ul>
<b>L'image n'est pas nette.</b>	<ul style="list-style-type: none"> <li>• La réception est peut-être mauvaise.</li> <li>• Contrôlez si l'antenne est bien raccordée.</li> <li>• Vérifiez le réglage de la netteté de l'image et de la réduction du bruit dans le menu <b>IMAGE</b>.</li> </ul>
<b>Une image double ou triple est affichée.</b>	<ul style="list-style-type: none"> <li>• Contrôlez si l'antenne est bien orientée.</li> <li>• Des ondes se réfléchissent peut-être sur des montagnes ou des immeubles.</li> </ul>
<b>L'image est parsemée de points.</b>	<ul style="list-style-type: none"> <li>• Il est possible que des interférences soient émises par des voitures, trains, lignes électriques, lampes néon, etc.</li> <li>• Il y a peut-être des interférences entre le câble d'antenne et le câble électrique. Essayez de les éloigner davantage.</li> </ul>
<b>Des bandes apparaissent sur l'écran ou les couleurs perdent de leur intensité.</b>	<ul style="list-style-type: none"> <li>• Un autre appareil génère-t-il des interférences ?</li> <li>• Les antennes de transmission des stations de radio ou les antennes des radioamateurs et des téléphones portables peuvent également provoquer des interférences.</li> <li>• Utilisez votre téléviseur le plus loin possible de l'appareil susceptible de générer les interférences.</li> </ul>
<b>Le bouton multifonctions  de l'appareil ne fonctionne pas.</b>	<ul style="list-style-type: none"> <li>• La protection enfants est éventuellement activée.</li> </ul>
<b>Téléviseur s'éteint</b>	<ul style="list-style-type: none"> <li>• Vérifiez si l'option d'arrêt automatique du téléviseur n'est pas activée sous <b>PLUS....</b></li> </ul>

Erreur	Solution
<b>Pas de réception/mauvaise réception via une connexion réseau sans fil (WiFi).</b>	<ul style="list-style-type: none"> <li>Assurez-vous que tous les réglages nécessaires ont été effectués.</li> </ul>
<b>WIRELESS DISPLAY ne apparaît pas dans le menu déroulant</b>	<ul style="list-style-type: none"> <li>Assurez-vous que tous les réglages nécessaires ont été effectués.</li> </ul>
<b>La télécommande ne fonctionne pas.</b>	<ul style="list-style-type: none"> <li>Vérifiez si les piles de la télécommande sont chargées et correctement insérées.</li> <li>Assurez-vous que la fenêtre de capteur n'est pas exposée à un fort rayonnement lumineux.</li> </ul>
<b>Impossible d'ouvrir le menu.</b>	<ul style="list-style-type: none"> <li>Vérifiez si CEC est activé. Le menu ne peut alors pas être ouvert, il ne s'agit pas d'un défaut du téléviseur. Il se peut que le menu de l'appareil raccordé via <b>HDMI</b> s'ouvre. Cela dépend de l'appareil source, qui doit également supporter cette fonction.</li> <li>Changez de source d'entrée.</li> </ul>
<b>Pas de connexion Bluetooth®.</b>	<ul style="list-style-type: none"> <li>Vérifiez si tous les réglages ont été correctement effectués sur l'appareil et si la fonction Bluetooth est activée.</li> <li>Vérifiez si l'appareil à connecter est bien allumé et en mode Recherche.</li> <li>Vérifiez si tous les réglages ont été correctement effectués sur l'appareil à connecter et si la fonction Bluetooth est activée. Consultez éventuellement le mode d'emploi de l'appareil correspondant.</li> </ul>



Dans certains cas, la restauration des réglages d'usine puis une nouvelle installation peuvent se révéler judicieuses.



Si les cookies sont désactivés, la page d'accueil du portail médias s'affiche à chaque fois que vous y accédez.



## 15.1. Vous avez besoin d'une aide supplémentaire ?

Si les propositions données dans les chapitres précédents ne parviennent pas à résoudre votre problème, veuillez nous contacter. Les informations suivantes nous seraient alors très utiles :

- Quels appareils externes sont raccordés ?
- Quels sont les messages affichés à l'écran ?
- À quelle étape de fonctionnement le problème est-il survenu ?
- Si vous avez raccordé un PC à l'appareil :
  - Quelle est la configuration de votre ordinateur ?
  - Quel logiciel utilisez-vous lorsque l'erreur s'est produite ?
- Qu'avez-vous déjà tenté pour résoudre le problème ?
- Si vous possédez déjà un numéro de client, veuillez nous le communiquer.

## 15.2. Pixels défectueux avec les Smart TV

Malgré les processus de fabrication les plus avancés de l'industrie, il peut se produire dans des cas rares, en raison de la technique extrêmement complexe, des pertes de points lumineux individuels ou multiples.

Les écrans TFT à matrice active d'une résolution de **3 840 x 2 160 pixels**, se composant chacun de quatre sous-pixels (rouge, vert, bleu, blanc), utilisent au total **env. 33,2 millions** de transistors de commande. Compte tenu du très grand nombre de transistors et des processus de fabrication extrêmement complexes qui y sont associés, il peut se produire par endroits des pertes ou un mauvais adressage de pixels ou de sous-pixels individuels.

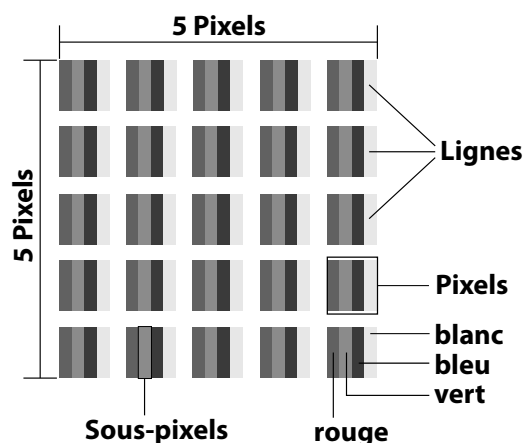

Classe d'erreur de pixels	Erreur type 1 pixel allumé en perma- nence	Erreur type 2 pixel noir en perma- nence	Erreur type 3 sous-pixel défectueux	
			allumé	noir
0	0	0	0	0
I	1	1	2 1 0	1 3 5
II	2	2	5 5 - n* 0	0 2 x n* 10
III	5	15	50 50 - n* 0	0 2 x n* 100
IV	50	150	500 500 - n* 0	0 2 x n* 1 000

$n^* = 1,5$

Le nombre autorisé des erreurs types présentées ci-dessus dans chaque classe d'erreur s'élève à un million de pixels et doit être converti conformément à la résolution physique de l'écran.

Votre appareil est conforme à la norme européenne ISO 9241-307 classe II (classe d'erreur de pixels). Une erreur de pixels jusqu'au nombre maximal indiqué ne constitue pas un motif de garantie.

---

## 16. Nettoyage



### **AVERTISSEMENT !**

#### **Risque d'électrocution !**

Lorsque le boîtier est ouvert et en cas de contact avec les composants contenus dans l'appareil, il existe un danger de mort par électrocution !

- N'ouvrez pas le boîtier de l'appareil. Il ne contient aucune pièce à entretenir. Débranchez toujours la fiche d'alimentation de la prise et tous les câbles de connexion avant de procéder au nettoyage de l'appareil !

La durée de vie de votre Smart TV peut être prolongée en respectant les consignes suivantes :

- La finition ultrabrillante est recouverte de films de protection afin de protéger le téléviseur contre les rayures. Retirez les films une fois l'installation correcte du téléviseur terminée.
- Si la finition ultrabrillante est sale, dépoussiérez d'abord le téléviseur. Essuyez-le ensuite avec précaution à l'aide d'un chiffon. Si vous n'avez pas d'abord procédé à un dépoussiérage ou si vous essuyez la finition ultrabrillante avec trop de force, vous risquez de rayer la surface.
- N'utilisez ni solvants ni détergents corrosifs ou gazeux.
- Nettoyez l'écran à l'aide d'un chiffon doux, non pelucheux.
- Veillez à ne pas laisser de gouttes d'eau sur la Smart TV. L'eau peut entraîner des décolorations irréversibles.
- Afin d'éviter tout dommage, évitez absolument que de l'eau pénètre à l'intérieur de l'appareil.
- N'exposez jamais l'écran aux rayons directs du soleil ou au rayonnement ultraviolet.
- Veuillez conserver les matériaux d'emballage d'origine et utilisez-les pour le transport de la Smart TV.

## 17. Stockage en cas de non-utilisation

Si vous n'utilisez pas le téléviseur pendant une période prolongée, rangez-le dans un endroit frais et sec et veillez à ce qu'il soit protégé de la poussière et des variations de température. Retirez au préalable tous les appareils raccordés et retirez les piles de la télécommande.

## 18. Recyclage



### Emballage

L'appareil est placé dans un emballage afin de le protéger contre tout dommage pendant le transport. Les emballages sont fabriqués à partir de matériaux qui peuvent être éliminés de manière écologique et remis à un service de recyclage approprié.



### Appareil

Le symbole ci-contre d'une poubelle sur roues barrée indique que l'appareil est soumis à la directive 2012/19/UE. Il est interdit d'éliminer des appareils usagés avec les déchets ménagers. Conformément à la Directive 2012/19/UE, l'appareil doit être éliminé de manière réglementaire une fois arrivé en fin de cycle de vie. Les matériaux recyclables contenus dans l'appareil seront recyclés, respectant ainsi l'environnement. Déposez l'appareil usagé auprès d'un point de collecte de déchets électriques et électroniques ou auprès d'un centre de tri. Retirez auparavant les piles de l'appareil et éliminez-les séparément dans un centre de collecte de piles usagées. Pour de plus amples renseignements, adressez-vous à l'entreprise d'élimination des déchets locale ou à la municipalité.



### Piles

En recyclant vos piles usagées de manière appropriée, vous protégez l'environnement et votre santé. Ne jetez en aucun cas les piles usagées avec les déchets domestiques. Les piles doivent être éliminées de manière appropriée. Les magasins vendant des piles et les lieux de collecte municipaux mettent à disposition des containers spéciaux destinés à cet effet. Renseignez-vous auprès de l'entreprise de recyclage locale ou de votre municipalité. Dans le cadre de la réglementation relative à la distribution de piles ou la livraison d'appareils contenant des piles, nous sommes tenus de vous informer de ce qui suit :  
En tant qu'utilisateur final, il vous incombe légalement de restituer les piles usagées. Vous pouvez renvoyer les piles usagées que nous proposons ou avons proposé à la vente gratuitement à notre dépôt d'expédition (adresse d'expédition).

## 19. Caractéristiques techniques

Smart TV X14388 (MD 31860)		MEDION®
Désignation de l'appareil	X14388 (MD 31860)	
Tension nominale	220 – 240 V ~ 50 Hz	
Tension nominale/courant nominal de la connexion satellite	13 V/18 V $\overline{=}$ , 300 mA max.	
Taille de l'écran	108 cm (43") LCD ; écran 16:9	
Consommation	max. 120 W	
Consommation en veille	< 0,50 W	
Consommation en autonomie connectée (mode WAKE ON)	≤ 2,00 W	
Puissance de sortie des haut-parleurs	2 x 10 W RMS, compatible DTS HD	
Résolution physique	3 840 x 2 160	
Système TV	Pal	
Emplacements de programme	199 (ATV), 10 000 (DTV)	

Smart TV X15033 (MD 31861)		MEDION®
Désignation de l'appareil	X15033 (MD 31861)	
Tension nominale	220 – 240 V ~ 50 Hz	
Tension nominale/courant nominal de la connexion satellite	13 V/18 V $\overline{=}$ , 300 mA max.	
Taille de l'écran	125,7 cm (50") LCD ; écran 16:9	
Consommation	max. 135 W	
Consommation en veille	< 0,50 W	
Consommation en autonomie connectée (mode WAKE ON)	≤ 2,00 W	
Puissance de sortie des haut-parleurs	2 x 10 W RMS, compatible DTS HD	
Caisson de basses intégré	1 x 12 W RMS	
Résolution physique	3 840 x 2 160	
Système TV	Pal	
Emplacements de programme	199 (ATV), 10 000 (DTV)	

Smart TV X15594 (MD 31862)		MEDION®
Désignation de l'appareil	X15594 (MD 31862)	
Tension nominale	220 – 240 V ~ 50 Hz	
Tension nominale/courant nominal de la connexion satellite	13 V/18 V $\overline{=}$ , 300 mA max.	
Taille de l'écran	138,8 cm (55") LCD ; écran 16:9	
Consommation	max. 140 W	
Consommation en veille	< 0,50 W	
Consommation en autonomie connectée (mode WAKE ON)	≤ 2,00 W	
Puissance de sortie des haut-parleurs	2 x 10 W RMS, compatible DTS HD	
Caisson de basses intégré	1 x 12 W RMS	
Résolution physique	3 840 x 2 160	
Système TV	Pal	
Emplacements de programme	199 (ATV), 10 000 (DTV)	

Smart TV X16597 (MD 31863)		MEDION®
Désignation de l'appareil	X16597 (MD 31863)	
Tension nominale	220 – 240 V ~ 50 Hz	
Tension nominale/courant nominal de la connexion satellite	13 V/18 V $\overline{---}$ , 300 mA max.	
Taille de l'écran	163,9 cm (65") LCD ; écran 16:9	
Consommation	max. 200 W	
Consommation en veille	< 0,50 W	
Consommation en autonomie connectée (mode WAKE ON)	≤ 2,00 W	
Puissance de sortie des haut-parleurs	2 x 12 W RMS, compatible DTS HD	
Caisson de basses intégré	1 x 12 W RMS	
Résolution physique	3 840 x 2 160	
Système TV	Pal	
Emplacements de programme	199 (ATV), 10 000 (DTV)	

Canaux	
	VHF (bande I/III)
	UHF (bande U)
	HYPERBANDE
	TÉLÉVISION PAR CÂBLE (S1–S20)/(S21–S41)
	HD DVB-T
	DVB-T2 HD (H.265)
	HD DVB-C
	DVB-S2

Connexions	
	Connexion par antenne (TV analogique, DVB-T/DVB-T2 ou DVB-C)
	Connexion par satellite (DVB-S/S2)
	2 ports USB
	1 port LAN RJ-45
	<b>Vidéo</b>
	3 ports HDMI® 2.1 avec déchiffrement HDCP 2.2
	<b>Audio</b>
	Sortie casque (jack 3,5 mm)
	Digital Audio Out (SPDIF, optique)

Lecteurs/Supports de stockage	
Lecteurs	USB, fente Common Interface (CI+)
Formats pris en charge par USB <sup>2</sup>	Photo : JPG, JPEG, JPE, BMP, PNG
	Musique : MP3, WMA, WAV
	Vidéo : MPEG 1/2/4, MKV, MOV, MP4, DAT, VOB, H263, FLV, HEVC, Xvid
Capacité	USB max. 1 TB

<sup>3</sup> En raison de la multitude de codecs différents, la lecture de tous les formats ne peut pas être garantie.

Télécommande	
Mode de transmission	Infrarouge
Classe LED	1
Type de piles	2 x 1,5 V AAA R03/LR03

Températures ambiantes	
Température ambiante autorisée	+5 °C - +35 °C
Humidité ambiante relative autorisée	20 % – 85 %

Dimensions/poids X14388 (MD 31860)	
Dimensions sans pied (l x H x P)	env. 965 x 565 x 70 mm
Dimensions avec pied (l x H x P)	env. 965 x 605 x 225 mm
Poids sans pied	env. 7,1 kg
Poids avec pied	env. 8,5 kg
Montage mural	norme Vesa, écart 100 x 100 mm <sup>3</sup>

Dimensions/poids X15033 (MD 31861)	
Dimensions sans pied (l x H x P)	env. 1120 x 646 x 69 mm
Dimensions avec pied (l x H x P)	env. 1120 x 687 x 225 mm
Poids sans pied	env. 10,5 kg
Poids avec pied	env. 11,8 kg
Montage mural	norme Vesa, écart 200 x 200 mm <sup>3</sup>

Dimensions/poids X15594 (MD 31862)	
Dimensions sans pied (l x H x P)	env. 1231 x 718 x 69 mm
Dimensions avec pied (l x H x P)	env. 1231 x 755 x 225 mm
Poids sans pied	env. 13,7 kg
Poids avec pied	env. 15,1 kg
Montage mural	norme Vesa, écart 200 x 200 mm <sup>3</sup>

Dimensions/poids X16597 (MD 31863)	
Dimensions sans pied (l x H x P)	env. 1449 x 843 x 74 mm
Dimensions avec pied (l x H x P)	env. 1449 x 900 x 290 mm
Poids sans pied	env. 19,8 kg
Poids avec pied	env. 22,1 kg
Montage mural	norme Vesa, écart 400 x 200 mm <sup>3</sup>

Wi-Fi		
Plage de fréquences	2,4 GHz/5 GHz	
Norme Wi-Fi	802.11 a/b/g/n	
Chiffrement	WEP/WPA/WPA2	
Plage de fréquences/MHz	Canal	Puissance d'émission max./dBm
2 400 - 2 483,5	1 - 13	19,9
5 150 - 5 250	36 - 48	22,4
5 250 - 5 350	52 - 64	22,5
5 470 - 5 725	100 - 140	22,5

<sup>4</sup> Support mural non fourni. Lors du montage, veuillez à utiliser des vis de la taille M6 (MD 31860 : M4). La longueur de la vis résulte de l'épaisseur du support mural plus 10 mm (MD 31860 : 7 mm).



MD31860: ID 1111220771    MD31861: ID 1111220767    MD31862: ID 1111220809    MD31863: ID 1111223267

## 20. Fiche du produit



Scannez le code QR qui correspond au modèle sur l'étiquette énergétique ou bien dans le mode d'emploi pour télécharger la fiche technique du produit.

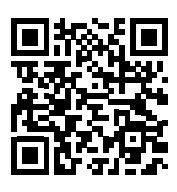

MD 31860



MD 31861



MD 31862



MD 31863

---

## 20.1. Informations sur les marques

DTS, le symbole et l'association de DTS et du symbole sont des marques déposées de DTS, Inc.



Vous trouverez de plus amples informations concernant les brevets DTS à l'adresse <http://patents.dts.com>.

Le logo HDMI et High-Definition Multimedia Interface sont des marques déposées de HDMI Licensing LLC.



Fabriqué sous licence de Dolby Laboratories. Dolby et le double symbole D sont des marques déposées de Dolby Laboratories.



Le nom de marque et les logos Bluetooth® sont des marques déposées de Bluetooth SIG, Inc. et sont utilisés par MEDION sous licence.

La marque et les logos USB™ sont des marques déposées de USB Implementers Forum, Inc., et sont utilisés sous licence par MEDION.

Les autres marques déposées sont la propriété de leurs titulaires respectifs.



---

## 21. Déclaration de confidentialité

Chère cliente, cher client,

Nous vous informons que nous, MEDION AG, Am Zehnthof 77, 45307 Essen, sommes responsables du traitement de vos données personnelles.

En matière de protection des données, nous sommes assistés par le délégué à la protection des données personnelles de notre entreprise, que vous pouvez contacter à l'adresse MEDION AG, Datenschutz, Am Zehnthof 77, D - 45307 Essen ; [datenschutz@medion.com](mailto:datenschutz@medion.com). Nous traitons vos données dans le cadre du déroulement de la garantie et des processus connexes (p. ex. des réparations) et basons le traitement de vos données sur le contrat de vente que nous avons conclu.

Nous transmettons vos données aux prestataires de services de réparation que nous avons mandatés dans le cadre du déroulement de la garantie et des processus connexes (p. ex. des réparations). En règle générale, nous conservons vos données personnelles pendant une durée de trois ans afin de respecter vos droits de garantie légaux.

Vous avez le droit d'obtenir des informations sur les données personnelles vous concernant ainsi que de les faire rectifier, supprimer, limiter leur traitement, vous opposer à leur traitement et à leur transmission.

Toutefois, les droits d'information et de suppression sont soumis à des restrictions en vertu des §§ 34 et 35 des dispositions légales allemandes spéciales en matière de protection des données conformément à la loi fédérale allemande sur la protection des données (BDSG) (art. 23 GDPR), et il existe également un droit de recours auprès d'une autorité de surveillance compétente en matière de protection des données (art. 77 GDPR en relation avec le § 19 des dispositions légales allemandes spéciales en matière de protection des données conformément à la loi fédérale allemande sur la protection des données (BDSG)). En cas de recours auprès de MEDION AG, adressez-vous au responsable de la protection des données et de la liberté d'information de Rhénanie-du-Nord-Westphalie, Postfach 200444, 40212 Düsseldorf, [www.ldi.nrw.de](http://www.ldi.nrw.de).

Le traitement de vos données est nécessaire pour le déroulement de la garantie ; sans la mise à disposition des données nécessaires, le déroulement de la garantie n'est pas possible.

## 22. Informations relatives au service après-vente

Si votre appareil ne fonctionne pas de la manière dont vous le souhaitez, veuillez d'abord vous adresser à notre service après-vente. Vous disposez des moyens suivants pour entrer en contact avec nous :

- Au sein de notre Service Community, vous pouvez discuter avec d'autres utilisateurs ainsi qu'avec nos collaborateurs pour partager vos expériences et vos connaissances.  
Vous pouvez accéder à notre Service Community ici :  
<http://community.medion.com>.
- Vous pouvez également utiliser notre formulaire de contact disponible ici :  
[www.medion.com/contact](http://www.medion.com/contact).
- Notre équipe du service après-vente se tient également à votre disposition via notre assistance téléphonique ou par courrier.

<b>France</b>	
<b>Horaires d'ouverture</b>	<b>Hotline SAV</b>
Lun - Ven : 9h00 à 19h00	☎ 02 43 16 60 30
<b>Adresse du SAV</b>	
<b>MEDION France</b> <b>75 Rue de la Foucaudière</b> <b>72100 LE MANS</b> <b>France</b>	

<b>Suisse</b>	
<b>Horaires d'ouverture</b>	<b>Hotline SAV</b>
Lun - Ven : 9h00 à 19h00	☎ 0848 - 33 33 32
<b>Adresse du service après-vente</b>	
<b>MEDION/LENOVO Service Center</b> <b>Ifangstrasse 6</b> <b>8952 Schlieren</b> <b>Suisse</b>	

<b>Belgique</b>	
<b>Horaires d'ouverture</b>	<b>Hotline SAV</b>
Lun - Ven : 9h00 à 19h00	☎ 02 - 200 61 98
<b>Adresse du service après-vente</b>	
<b>MEDION B.V.</b> <b>John F.Kennedylaan 16a</b> <b>5981 XC Panningen</b> <b>Nederland</b>	

<b>Luxembourg</b>	
<b>Horaires d'ouverture</b>	<b>Hotline SAV</b>
Lun - Ven : 9h00 à 19h00	☎ 34 - 20 808 664
<b>Adresse du service après-vente</b>	
<b>MEDION B.V.</b> <b>John F.Kennedylaan 16a</b> <b>5981 XC Panningen</b> <b>Nederland</b>	

### France



La présente notice d'utilisation et bien d'autres sont disponibles au téléchargement sur le portail de service après-vente [www.medion.com/fr/service/accueil/](http://www.medion.com/fr/service/accueil/).  
 Vous pourrez également y trouver des pilotes et d'autres logiciels pour différents appareils. Vous pouvez également scanner le code QR ci-contre pour charger la notice d'utilisation sur un appareil mobile via le portail de service.

### Suisse



La présente notice d'utilisation et bien d'autres sont disponibles au téléchargement sur le portail de service après-vente [www.medion.com/ch/fr/service/start/](http://www.medion.com/ch/fr/service/start/).  
 Vous pourrez également y trouver des pilotes et d'autres logiciels pour différents appareils. Vous pouvez également scanner le code QR ci-contre pour charger la notice d'utilisation sur un appareil mobile via le portail de service.

### Belgique



La présente notice d'utilisation et bien d'autres sont disponibles au téléchargement sur le portail de service après-vente [www.medion.com/be/fr/service/accueil/](http://www.medion.com/be/fr/service/accueil/).  
 Vous pourrez également y trouver des pilotes et d'autres logiciels pour différents appareils. Vous pouvez également scanner le code QR ci-contre pour charger la notice d'utilisation sur un appareil mobile via le portail de service.

### Luxembourg



La présente notice d'utilisation et bien d'autres sont disponibles au téléchargement sur le portail de service après-vente [www.medion.com/lu/fr/](http://www.medion.com/lu/fr/).  
 Vous pourrez également y trouver des pilotes et d'autres logiciels pour différents appareils. Vous pouvez également scanner le code QR ci-contre pour charger la notice d'utilisation sur un appareil mobile via le portail de service.

---

## 23. Mentions légales

Copyright © 2022

Date : 29.09.2022

Tous droits réservés.

La présente notice d'utilisation est protégé par les droits d'auteur.

Toute reproduction sous forme mécanique, électronique ou sous toute autre forme que ce soit est interdite sans l'autorisation préalable écrite du fabricant.

L'entreprise suivante possède les droits d'auteur :

**MEDION AG**

**Am Zehnthof 77**

**45307 Essen**

**Allemagne**

Veuillez noter que l'adresse ci-dessus n'est pas celle du service des retours. Contactez toujours notre service après-vente d'abord.

## 24. Déclaration de confidentialité

Chère cliente, cher client,

Nous vous informons que nous, MEDION AG, Am Zehnthof 77, 45307 Essen, sommes responsables du traitement de vos données personnelles.

En matière de protection des données, nous sommes assistés par le délégué à la protection des données personnelles de notre entreprise, que vous pouvez contacter à l'adresse MEDION AG, Datenschutz, Am Zehnthof 77, D - 45307 Essen ; [datenschutz@medion.com](mailto:datenschutz@medion.com). Nous traitons vos données dans le cadre du déroulement de la garantie et des processus connexes (p. ex. des réparations) et basons le traitement de vos données sur le contrat de vente que nous avons conclu.

Nous transmettons vos données aux prestataires de services de réparation que nous avons mandatés dans le cadre du déroulement de la garantie et des processus connexes (p. ex. des réparations). En règle générale, nous conservons vos données personnelles pendant une durée de trois ans afin de respecter vos droits de garantie légaux.

Vous avez le droit d'obtenir des informations sur les données personnelles vous concernant ainsi que de les faire rectifier, supprimer, limiter leur traitement, vous opposer à leur traitement et à leur transmission.

Toutefois, les droits d'information et de suppression sont soumis à des restrictions en vertu des §§ 34 et 35 des dispositions légales allemandes spéciales en matière de protection des données conformément à la loi fédérale allemande sur la protection des données (BDSG) (art. 23 GDPR), et il existe également un droit de recours auprès d'une autorité de surveillance compétente en matière de protection des données (art. 77 GDPR en relation avec le § 19 des dispositions légales allemandes spéciales en matière de protection des données conformément à la loi fédérale allemande sur la protection des données (BDSG)). En cas de recours auprès de MEDION AG, adressez-vous au responsable de la protection des données et de la liberté d'information de Rhénanie-du-Nord-Westphalie, Postfach 200444, 40212 Düsseldorf, [www.ldi.nrw.de](http://www.ldi.nrw.de).

Le traitement de vos données est nécessaire pour le déroulement de la garantie ; sans la mise à disposition des données nécessaires, le déroulement de la garantie n'est pas possible.

## 25. Index

	<b>A</b>			<b>M</b>
Alimentation électrique .....		10, 76, 77	Menu OSD .....	30
ALLM .....		40, 69	Canaux .....	33
Application Life Remote .....		67	Installation .....	49
Audio Video Sharing.....		40, 67	Navigateur médias .....	65
	<b>B</b>		Page d'accueil .....	30
Bluetooth.....		39, 72	Réglages.....	39, 52
	<b>C</b>		Réseau .....	47
Caractéristiques techniques.....		76	Son .....	44
Casque.....		47	Sources .....	37
Connexions multimédias			TV.....	62
HDMI .....		24	Module CI .....	14, 55
HDMI ARC .....		24	Module d'interface commune .....	55
HDMI CEC .....		24	Montage .....	18
LAN .....		25	Musique .....	46, 77
SPDIF .....		25		<b>N</b>
USB.....		25	Navigateur médias.....	65
Consignes de sécurité.....		7		<b>P</b>
Alimentation électrique .....		10	Photo .....	77
Raccordements.....		10	Piles .....	11, 19, 75
Sécurité de fonctionnement .....		7	Portail médias .....	67
Contenu de l'emballage .....		6	Problème .....	71
	<b>D</b>		Protection des données .....	70
Déballage .....		17		<b>R</b>
Dépannage rapide .....		71	Raccordement	
	<b>E</b>		Alimentation.....	19
eARC.....		45, 69	Antenne .....	19
Enregistrement.....		63	Raccordement au secteur.....	19
EPG .....		36	Raccordements .....	10
Erreur .....		71	Recyclage .....	75
Erreurs de pixels.....		73	Réglage d'usine.....	44, 51
	<b>H</b>		Réglages de l'image.....	26
Haut-parleurs.....		45	Réglages de son.....	26
HbbTV.....		67	Réparation .....	9
HDR.....		5		<b>S</b>
	<b>I</b>		Sécurité de fonctionnement .....	7
Information relative à la conformité.....		12	Sécurité enfants .....	57
Installation .....		49	Sélection de programme.....	26
	<b>L</b>		Sélection de sources .....	28, 58
Lieu d'installation .....		8		<b>T</b>
Liste de favoris.....		27, 34, 35	Télétexte .....	29
Liste de programmes .....		26	Température ambiante.....	9, 78
Liste de satellites.....		51		<b>U</b>
			Ultra HD .....	5
			USB .....	14, 65
			Utilisation .....	26
				<b>V</b>
			Vidéos .....	77

# MEDION®

