

MEDION®

Mode d'emploi



LCD-TV

MEDION® LIFE®

E11912 (MD 20012) / E11913 (MD 20013) / E12414 (MD 20018) / E12415 (MD 20019)

Sommaire

1.	Informations concernant le présent mode d'emploi	4
1.1.	Explication des symboles.....	4
1.2.	Utilisation conforme	5
2.	Contenu de l'emballage	6
3.	Consignes de sécurité.....	7
3.1.	Sécurité de fonctionnement.....	7
3.2.	Lieu d'installation	9
3.3.	Réparation	11
3.4.	Température ambiante	11
3.5.	Sécurité lors du branchement.....	12
3.6.	Manipulation sûre des piles	13
4.	Déclaration de conformité UE.....	15
4.1.	Lecteur de DVD (en option).....	15
5.	Vue d'ensemble de l'appareil.....	16
5.1.	Vue avant.....	16
5.2.	Vue arrière.....	17
5.3.	Télécommande	18
6.	Mise en service.....	22
6.1.	Déballage.....	22
6.2.	Montage	23
6.3.	Insertion des piles dans la télécommande	24
6.4.	Branchement de l'antenne	24
6.5.	Interface commune.....	25
6.6.	Branchement de l'adaptateur secteur	25
6.7.	Allumer et éteindre le téléviseur LCD.....	26
6.8.	Recherche de chaînes après la première mise en marche	26
7.	Prises multimédia	30
7.1.	Utilisation des prises multimédia.....	30
8.	Commande du téléviseur	33
8.1.	Sélection de chaînes	33
8.2.	Réglages du son	33
8.3.	Réglages de l'image	33
8.4.	Afficher les informations sur la chaîne	34
8.5.	Ouvrir les listes de favoris.....	34
8.6.	Sélectionner la source	35
9.	Télétexte	36
9.1.	L'utilisation du télétexte	36
9.2.	Sélection d'une page	36
9.3.	Fonctions utiles du télétexte.....	37
10.	Guidage par menu	38

10.1.	Menu Canal	39
10.2.	Menu Image	50
10.3.	Menu Son	51
10.4.	Menu Heure	52
10.5.	Menu Verrouillage	53
10.6.	Menu Paramètres	54
11.	Lecteur multimédia	58
11.1.	Accès au lecteur multimédia	58
11.2.	Menu principal du lecteur multimédia	58
11.3.	Afficher des photos	59
11.4.	Écouter de la musique	60
11.5.	Visionner des vidéos	61
11.6.	Lire des textes	61
12.	EPG – Guide des programmes	62
13.	Le mode DVD (en option)	63
13.1.	Passer du mode TV au mode DVD	63
13.2.	Insertion d'un DVD	63
13.3.	Fonctions des touches	63
13.4.	Navigation sur des supports de données MP3 et JPEG	67
13.5.	Menu SETUP en mode DVD	68
14.	Dépannage rapide	72
14.1.	Vous avez besoin d'une aide supplémentaire ?	73
14.2.	Pixels défectueux avec les téléviseurs LCD	74
15.	Nettoyage	75
16.	Stockage en cas de non-utilisation	75
17.	Recyclage	76
18.	Caractéristiques techniques	77
19.	Fiche du produit	82
20.	Informations relatives au service après-vente	82
21.	Mentions légales	85
22.	Déclaration de confidentialité	86
23.	Index	87

1. Informations concernant le présent mode d'emploi







Merci d'avoir choisi notre produit. Nous vous souhaitons une bonne utilisation !
Lisez attentivement les consignes de sécurité avant de mettre l'appareil en service. Tenez compte des avertissements sur l'appareil et dans le mode d'emploi.

Conservez toujours le mode d'emploi à portée de main. Ce mode d'emploi fait partie intégrante du produit. Si vous vendez ou donnez l'appareil, remettez-le également impérativement au nouveau propriétaire.

1.1. Explication des symboles

Si une section de texte porte l'un des symboles d'avertissement suivants, le danger qu'il décrit doit être évité afin de prévenir les éventuelles conséquences indiquées.

	DANGER ! Avertissement d'un risque vital immédiat !
	AVERTISSEMENT ! Avertissement d'un risque vital possible et/ou de blessures graves irréversibles !
	PRUDENCE ! Avertissement d'un risque possible de blessures moyennes à légères !
	REMARQUE ! Respecter les consignes pour éviter tout dommage matériel !
	Informations supplémentaires pour l'utilisation de l'appareil !
	REMARQUE ! Respecter les consignes du mode d'emploi !
	AVERTISSEMENT ! Avertissement d'un risque d'électrocution !

	<p>AVERTISSEMENT ! Avertissement d'un risque en cas d'écoute à un volume trop élevé !</p>
•	Énumération / information sur des événements se produisant en cours d'utilisation
▶	Action à exécuter
	Déclaration de conformité (voir chapitre „Déclaration de conformité UE”) : les produits portant ce symbole respectent toutes les dispositions communautaires applicables de l'Espace économique européen.
	La signalétique « Triman » informe le consommateur que le produit est recyclable, est soumis à un dispositif de responsabilité élargie des producteurs et relève d'une consigne de tri en France.
	<p>Classe de protection II Les appareils électriques de la classe de protection II sont des appareils électriques comportant une isolation double et/ou renforcée continue et n'ayant pas de possibilités de raccordement pour un conducteur de protection. Le boîtier d'un appareil électrique entouré d'un matériau isolant de la classe de protection II peut constituer partiellement ou complètement l'isolation supplémentaire ou renforcée.</p>

1.2. Utilisation conforme

Cet appareil est un appareil d'électronique de l'information et convient aussi pour des applications multimédia. Le présent appareil sert à la réception et à la diffusion de programmes télévisés. Les différents branchements possibles permettent une extension supplémentaire des sources de réception et de diffusion (récepteur, lecteur de DVD, graveur de DVD, magnétoscope, ordinateur, etc.). Votre appareil vous offre de multiples possibilités d'utilisation.

L'appareil est destiné exclusivement à un usage privé et non à une utilisation industrielle/commerciale.

- Veuillez noter qu'en cas d'utilisation non conforme, la garantie est annulée.
- Ne transformez pas l'appareil sans notre accord et n'utilisez pas de périphériques autres que ceux que nous avons nous-mêmes autorisés ou livrés.
- Utilisez uniquement des pièces de rechange et accessoires que nous avons livrés ou autorisés.
- Tenez compte de toutes les informations contenues dans le présent mode d'emploi, en particulier des consignes de sécurité. Toute autre utilisation est considérée comme non conforme et peut entraîner des dommages corporels ou matériels.
- N'utilisez pas l'appareil dans des conditions ambiantes extrêmes.

- Cet appareil est destiné uniquement à un usage à l'intérieur de pièces sèches.
- Cet appareil ne convient pas comme écran de données pour des postes de travail de bureau.

2. Contenu de l'emballage

Veillez vérifier si la livraison est complète et nous informer dans un délai de deux semaines à compter de la date d'achat si ce n'est pas le cas.

Avec le produit que vous venez d'acheter, vous recevez :

- Téléviseur LCD
- Télécommande (RC1244) avec 2 piles 1,5 V de type AAA
- Adaptateur secteur avec cordon d'alimentation, modèle SOY1200300EU-056
- Adaptateur Car, Modell BHSC-16005306, Changzhou Shincobroad Electronic Co., Ltd.
- Antenne DVB-T
- Adaptateur YUV
- Adaptateur AV
- Pied/pieds avec vis
- Documentation



DANGER !

Risque de suffocation !

Les films d'emballage peuvent être avalés ou utilisés dans un autre but que celui prévu et présentent donc un risque de suffocation !

- ▶ Conservez les emballages tels que les films ou sachets en plastique hors de la portée des enfants.

3. Consignes de sécurité

3.1. Sécurité de fonctionnement

- Avant d'utiliser l'appareil pour la première fois, vérifiez qu'il ne présente aucun dommage. Si l'appareil est défectueux ou endommagé, il ne doit pas être mis en service.
- Le présent appareil peut être utilisé par des enfants à partir de 8 ans et par des personnes à capacités physiques, sensorielles ou mentales restreintes ou manquant d'expériences et de connaissances s'ils sont surveillés ou s'ils ont reçu des instructions pour pouvoir utiliser l'appareil en toute sécurité et ont compris les dangers en résultant.
- Ne pas laisser les enfants jouer avec l'appareil. Le nettoyage et la maintenance de l'appareil par l'utilisateur ne doivent pas être exécutés sans surveillance par des enfants.

DANGER !



Risque de suffocation !

Les matériaux d'emballage ne sont pas des jouets ! Les films d'emballage peuvent être avalés ou utilisés dans un autre but que celui prévu et présentent donc un risque de suffocation !

- ▶ Conservez les emballages tels que les films ou sachets en plastique hors de la portée des enfants.

DANGER !



Risque d'électrocution !

Risque d'électrocution, de court-circuit et d'incendie !

- ▶ N'ouvrez jamais le boîtier du téléviseur LCD et n'introduisez aucun objet à l'intérieur du téléviseur par les fentes et ouvertures.



AVERTISSEMENT !

Surchauffe ! Risque d'incendie !

Toute surchauffe peut causer des dommages au téléviseur LCD et un risque d'incendie !

- ▶ Les fentes et ouvertures du téléviseur servent à sa ventilation. Ne recouvrez pas ces ouvertures, p. ex. avec des journaux, nappes, rideaux, etc.
- N'exercez aucune pression sur l'écran : Le verre de l'écran risquerait de se briser.
- La télécommande contient une diode infrarouge de classe 1. N'observez pas la LED avec des appareils optiques.



PRUDENCE !

Risque de blessure !

Un écran brisé représente un danger de blessure !

- ▶ Ne touchez pas l'écran avec les doigts ou avec des objets contondants pour éviter de l'endommager.
- ▶ Portez des gants de protection pour ramasser les débris.
- ▶ Lavez-vous ensuite les mains au savon, car il se peut que des produits chimiques s'échappent.
- ▶ Envoyez les débris au service après-vente afin qu'ils soient recyclés correctement.
- Coupez immédiatement l'appareil du réseau électrique en cas d'urgence et réutilisez-le uniquement une fois qu'il a été vérifié par une personne qualifiée ou le SAV. On est notamment en présence d'une situation d'urgence lorsque p. ex. de la fumée s'échappe de l'appareil, que l'appareil émet des bruits inhabituels, que de l'eau s'est infiltrée dans l'appareil et que le cordon d'alimentation ou le boîtier est endommagé.

Adressez-vous au service après-vente si :

- le cordon d'alimentation a fondu ou est endommagé,
- du liquide s'est infiltré dans l'appareil,
- l'appareil ne fonctionne pas correctement,
- l'appareil est tombé ou le boîtier, endommagé,
- de la fumée s'échappe de l'appareil.

3.2. Lieu d'installation

- Durant les premières heures d'utilisation, les appareils neufs peuvent dégager une odeur typique inévitable, mais totalement inoffensive s'estompant progressivement au fil du temps. Pour combattre cette formation d'odeur, nous vous conseillons d'aérer régulièrement la pièce. Lors du développement de ce produit, nous avons tout mis en œuvre pour que les taux restent largement inférieurs aux taux limites en vigueur.
- Conservez votre téléviseur LCD et tous les appareils raccordés à l'abri de l'humidité et protégez-les de la poussière, de la chaleur et de tout rayonnement solaire direct. Le non-respect de ces consignes peut entraîner des dysfonctionnements ou un endommagement du téléviseur LCD.
- N'utilisez jamais l'appareil en plein air, des facteurs externes (pluie, neige, etc.) pourraient l'endommager.
- L'appareil ne doit pas être exposé à des gouttes d'eau ou éclaboussures. Ne posez pas de récipients remplis de liquide (vase ou similaire) sur ou à proximité de l'appareil. Le récipient pourrait se renverser et le liquide porter atteinte à la sécurité électrique.



REMARQUE !

Risque de dommages !

Les bougies allumées et autres sources de feu nu présentent un risque de dommages.

- ▶ Tenez donc à tout moment les bougies et autres sources de feu nu éloignées de l'appareil afin d'éviter tout risque d'incendie.
- Si vous installez l'appareil dans un élément mural, veillez à laisser des écarts assez grands : prévoyez une distance minimum de 10 cm tout autour de l'appareil afin de garantir une aération suffisante.
- Évitez les effets d'éblouissement, les reflets et les contrastes clair/foncé trop forts afin de ménager vos yeux.
- La distance optimale par rapport au téléviseur est de 3 fois la diagonale d'écran.



DANGER !

Risque de blessure ! Danger de mort !

Installez votre téléviseur uniquement sur des supports stables. Toute chute du téléviseur peut entraîner des blessures graves et la mort. De nombreuses blessures, spécialement chez les enfants, peuvent être évitées en prenant les mesures de précaution suivantes.

- ▶ Faites fonctionner tous les composants sur un support stable, plan et exempt de vibrations afin d'éviter toute chute du téléviseur.
- Utilisez uniquement les pieds et vis livrés avec le téléviseur.
- N'installez le téléviseur que sur un meuble garantissant qu'il soit utilisé en toute sécurité.
- Veillez à ce que le téléviseur ne dépasse pas sur les bords du meuble.

- N’installez pas le téléviseur sur un meuble suspendu ou très haut tel qu’élément haut ou étagère sans que les deux – meuble et téléviseur – soient fixés de manière stable et sécurisée.
- Ne posez pas sous le téléviseur de couverture ou similaire afin de garantir une stabilité parfaite.
- Expliquez aux enfants qu’il est dangereux de grimper sur un meuble pour accéder au téléviseur ou à ses éléments de commande.

Respectez également les consignes de sécurité mentionnées ci-dessus pour stocker votre téléviseur ou le changer de place.

3.3. Réparation

- Faites réparer votre téléviseur LCD uniquement par un personnel qualifié.
- Si une réparation est nécessaire, adressez-vous uniquement à l’un de nos partenaires agréés pour le SAV.
- Veillez à ce que seules les pièces de rechange spécifiées par le fabricant soient utilisées. L’utilisation de pièces de rechange inadaptées peut endommager l’appareil ou entraîner un risque d’incendie.

3.4. Température ambiante

- L’appareil peut être utilisé à une température ambiante de +5 à +35° C et avec une humidité relative de l’air de 20 à 85 % (sans condensation).
- S’il est hors tension, le téléviseur LCD peut être stocké à une température de -20 à +60° C.
- Prévoyez au moins un mètre de distance entre l’appareil et les sources de brouillage haute fréquence et magnétiques éventuelles (autre téléviseur, haut-parleurs, téléphone portable, etc.) afin d’éviter tout dysfonctionnement.

- Pendant un orage ou si vous n'utilisez pas votre téléviseur pendant une période prolongée, débranchez la fiche de la prise de courant et le câble d'antenne de la prise d'antenne.



REMARQUE !

Risque de dommages !

En cas de fortes variations de température ou d'humidité, il est possible que, par condensation, de l'humidité se forme à l'intérieur du téléviseur LCD, pouvant provoquer un court-circuit.

- ▶ Après tout transport du téléviseur LCD, attendez que celui-ci soit à température ambiante avant de l'allumer.

3.5. Sécurité lors du branchement

3.5.1. Alimentation électrique

- Certaines pièces de l'appareil restent sous tension même si celui-ci est éteint. Pour interrompre l'alimentation de votre téléviseur LCD et le mettre totalement hors tension, coupez-le complètement du réseau électrique. Débranchez pour cela la fiche d'alimentation de la prise de courant.



DANGER !

Risque d'électrocution !

Danger de mort par électrocution lorsque le boîtier est ouvert !

- ▶ N'ouvrez pas le boîtier de l'appareil. Celui-ci ne contient aucune pièce à entretenir.
- Branchez le téléviseur LCD uniquement sur une prise de terre de 220 - 240 V ~ 50 Hz. Si vous avez des doutes en ce qui concerne l'alimentation électrique sur le lieu d'installation, demandez conseil à votre fournisseur d'électricité.
- La prise de courant doit toujours être facilement accessible afin de pouvoir débrancher rapidement la fiche

d'alimentation de la prise en cas d'urgence.

- Pour couper l'alimentation en courant de votre téléviseur, débranchez la fiche d'alimentation de la prise de courant.
- Pour une sécurité supplémentaire, nous conseillons l'utilisation d'une protection contre les surtensions pour éviter que le téléviseur LCD ne soit endommagé par des pics de tension ou la foudre à travers le réseau électrique.
- Disposez les câbles de manière à ce que personne ne puisse marcher ou trébucher dessus.
- Ne posez pas d'objets sur les câbles, ils pourraient être endommagés.
- Ne touchez pas la fiche si vous avez les mains mouillées.
- Saisissez toujours la fiche au niveau du boîtier et ne tirez jamais sur le cordon pour débrancher la fiche de la prise de courant.
- Veuillez noter que le téléviseur consomme toujours du courant également en mode Veille.



Tous les appareils multimédia qui sont raccordés aux prises correspondantes du téléviseur doivent respecter les exigences de la directive « Basse tension ».

3.6. Manipulation sûre des piles



AVERTISSEMENT !

Risque d'explosion !

Les piles peuvent contenir des substances inflammables et fuir, chauffer fortement, prendre feu, voire même exploser.

- ▶ Ne manipulez pas les piles de manière incorrecte afin d'éviter tout dommage de l'appareil et tout risque pour votre santé.

Respectez impérativement les consignes suivantes :

- Conservez les piles hors de la portée des enfants.
En cas d'ingestion d'une pile, contactez immédiatement un médecin.
- Ne rechargez jamais des piles (sauf si cela est indiqué expressément).
- Ne déchargez jamais des piles par une puissance trop élevée.
- Ne court-circuitez jamais des piles.
- N'exposez jamais des piles à une chaleur excessive, p. ex. rayonnement solaire, feu ou similaire !
- Ne démontez pas des piles et n'essayez pas de les déformer.

Vous risqueriez de vous blesser aux mains/doigts ou le liquide qui se trouve à l'intérieur des piles pourrait entrer en contact avec vos yeux ou votre peau. Si cela devait se produire, rincez les parties affectées abondamment à l'eau claire et consultez immédiatement un médecin.

- Évitez tout choc brutal et toute secousse.
- N'inversez jamais la polarité.
- Veillez à respecter le pôle plus (+) et le pôle moins (-) afin d'éviter tout court-circuit.
- Ne mélangez jamais des piles neuves avec des piles usées ni de piles de type différent.
Cela pourrait entraîner des dysfonctionnements de l'appareil. De plus, la pile la plus faible se déchargerait trop fortement.
- Retirez immédiatement des piles usées d'un appareil.
- Retirez les piles d'un appareil si vous n'avez pas l'intention de l'utiliser pendant une période prolongée.
- Remplacez simultanément toutes les piles usées d'un appareil par des piles neuves du même type.
- Pour entreposer ou recycler des piles, isolez les contacts avec du ruban adhésif.

- Si nécessaire, nettoyez les contacts des piles et de l'appareil avant d'insérer les piles.
- Si des piles ont coulé, portez des gants de protection et nettoyez soigneusement les contacts

4. Déclaration de conformité UE

Par la présente, la société MEDION AG déclare que cet appareil est conforme aux exigences essentielles et autres dispositions pertinentes :

- Directive RE 2014/53/UE
- Directive sur l'écoconception 2009/125/CE
- Directive RoHS 2011/65/UE

La déclaration de conformité UE intégrale peut être téléchargée à l'adresse www.medion.com/conformity.



4.1. Lecteur de DVD (en option)

Le lecteur de DVD est un produit laser de classe 1. L'appareil est équipé d'un système de sécurité qui empêche la sortie de rayons laser dangereux lors d'une utilisation normale. Pour prévenir tout risque de blessure des yeux, prenez garde de ne jamais manipuler ni abîmer le système de sécurité de l'appareil.

LASER KLASSE 1
CLASS 1 LASER
PRODUCT
APPAREIL LASER
DE CATEGORIE 1

5. Vue d'ensemble de l'appareil

5.1. Vue avant

MD20012 / MD20013:

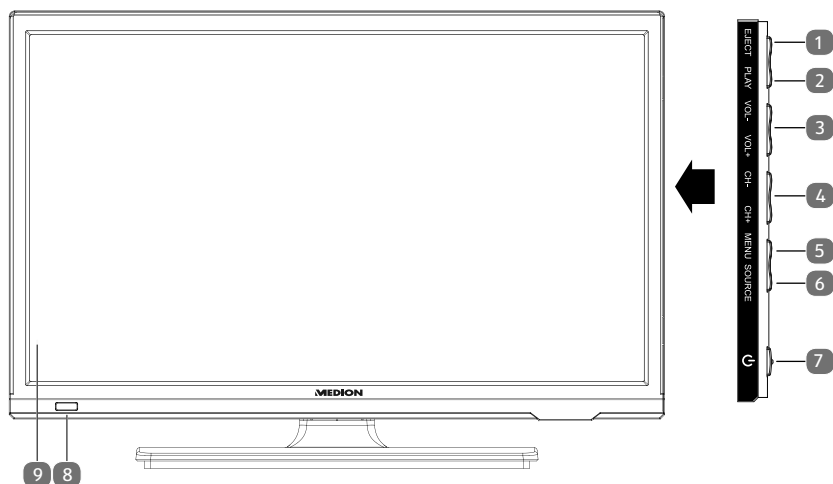

MD20018 / MD20019:

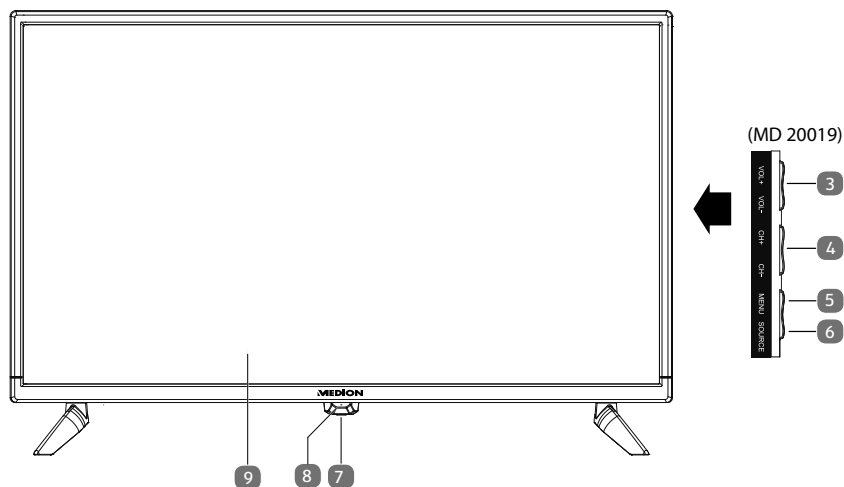

- 1) **EJEC T** : DVD: bouton d'éjection (MD20013)
- 2) **PLAY** : DVD: lancer la lecture/interrompre la lecture (MD20013)
- 3) **VOL+ /VOL-** : régler le volume ou naviguer dans le menu.
- 4) **CH+ /CH-** : sélectionner une chaîne ou naviguer dans le menu.
- 5) **MENU** : afficher le menu à l'écran pour procéder aux réglages de l'appareil.
- 6) **SOURCE** : changer de source de saisie.

- 7)  : touche Standby permettant d'allumer l'appareil ou de le mettre en mode Veille
- 8) LED de fonctionnement : est allumée en rouge lorsque l'appareil se trouve en mode Veille
Est allumée en bleu lorsque l'appareil est allumé
Capteur infrarouge : champ de réception pour les signaux infrarouges de la télécommande
- 9) Écran LCD

5.2. Vue arrière

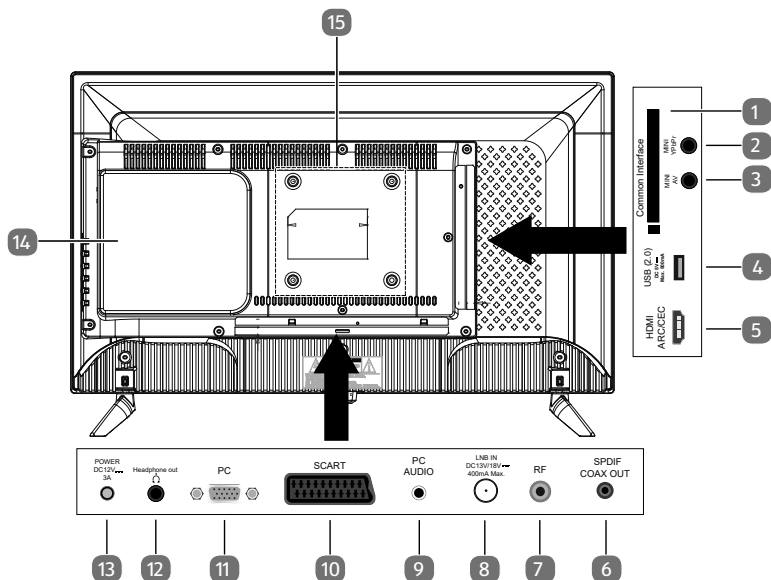

- 1) **COMMON INTERFACE (CI+)** : fente pour cartes de télévision payante
- 2) **MINI YPBPR** : entrée composante YPbPr (au moyen de l'adaptateur Cinch fourni)
- 3) **MINI AV** : entrée audio/vidéo (au moyen de l'adaptateur Cinch fourni)
- 4) **USB (2.0) DC 5V $\overline{=}$, Max. 500mA** : port USB pour le branchement d'un support de stockage externe pour la lecture de médias
- 5) **HDMI ARC/CEC** : prise HDMI pour appareils avec sortie HDMI (peut être utilisé pour CEC/ARC)
- 6) **SPDIF COAX OUT** : sortie audio numérique (coaxiale)
- 7) **RF** : prise d'antenne (DVB-T/DVB-T2 HD/DVB-C/analogique)
- 8) **LNB IN DC 13V/18V $\overline{=}$ 400mA Max.** : pour le branchement de l'antenne (satellite)
- 9) **PC AUDIO** : prise audio pour restituer le son d'un ordinateur
- 10) **SCART** : prise péritel (entrée)
- 11) **PC** : prise VGA pour le branchement d'un ordinateur.





- 12) **HEADPHONE OUT** : pour le branchement d'un casque avec un connecteur jack 3,5 mm
- 13) **POWER DC 12V \equiv 3A** : prise pour l'adaptateur secteur
- 14) Lecteur de DVD (en option)
- 15) Trous de fixation pour un montage mural
Standard Vesa, distance entre les trous : 100 x 100 mm (MD20013: 75 x 75 mm)



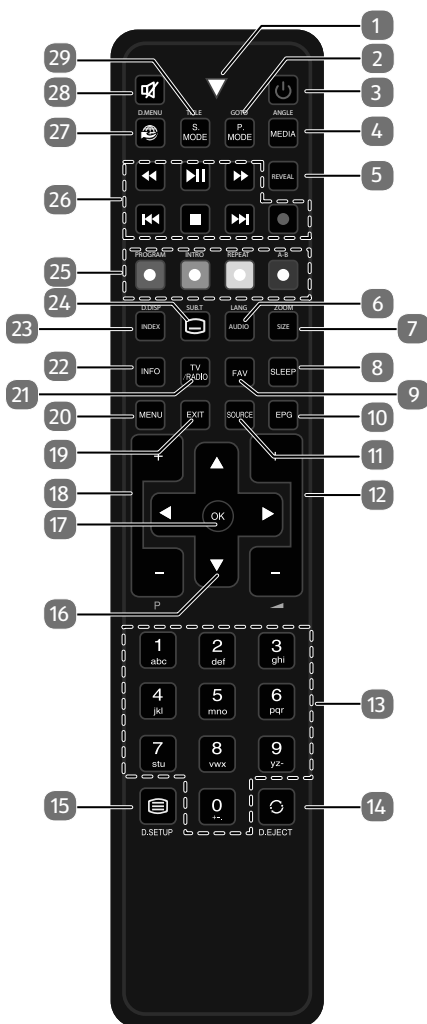

La fixation murale du téléviseur ne doit pas dépasser une hauteur de 2 m. L'appareil doit être monté sur des surfaces solides telles que du ciment ou du béton.

5.3. Télécommande



1	Témoin lumineux confirmant la pression d'une touche	
2	P.MODE GOTO	Sélectionner le mode d'image DVD: Sélectionner un certain passage d'un DVD (en option)
3		POWER, c.-à-d. allumer/éteindre le téléviseur LCD (allumer/éteindre le mode Veille)
4	MEDIA ANGLE	Ouvrir le navigateur de médias DVD: Sélectionner l'angle de la caméra (perspective) pour la lecture de DVD (en option)
5	REVEAL	Télétexte : afficher le texte caché
6	AUDIO LANG	ATV : régler la norme sonore stéréo / mono. DTV/Satellit : sélectionner les langues audio. DVD : sélectionner la langue du disque (en option)
7	SIZE ZOOM	Modifier le format d'image Télétexte : appuyer 1 x pour agrandir la partie supérieure ; appuyer 2 x pour agrandir la partie inférieure DVD : fonction de zoom avec le lecteur de DVD (en option)
8	SLEEP	Régler la fonction d'arrêt automatique
9	FAV	Afficher la liste de favoris
10	EPG	Guide électronique des programmes télé et radio (selon la chaîne ou station)
11	SOURCE	Sélectionner le signal d'entrée d'appareils raccordés
12	-  +	Augmenter (+) ou réduire (-) le volume
13	Touches numériques	TV : sélection de chaîne, télétexte : sélection de page
14	 EJECT	Revenir à la chaîne précédente DVD : bouton d'éjection (en option)
15	 D.SETUP	Ouvrir le télétexte ; appuyer 2 x : mettre en transparence ; appuyer 3 x : fermer DVD : ouvrir le menu (en option)

16	Touches directionnelles	▲	Vers le haut dans le menu Télétexte : sélectionner la page suivante
		▼	Vers le bas dans le menu Télétexte : sélectionner la page précédente
		◀	À gauche dans le menu Télétexte : afficher la sous-page
		▶	À droite dans le menu Télétexte : afficher la sous-page
17	OK	Confirmer une sélection dans certains menus. S'utilise aussi pour ouvrir la liste des chaînes.	
18	P+/-	Touches de sélection des chaînes	
19	EXIT	Quitter un menu	
20	MENU	Ouvrir et fermer un menu	
21	TV/RADIO	DTV/Satellite : alterner entre chaînes de télé et stations de radio	
22	INFO	Afficher des informations telles que numéro de chaîne actuelle et format d'image	
23	INDEX D.DISP	Télétexte : afficher la page principale DVD : affiche des informations sur le DVD inséré telles que chapitre, durée écoulée, etc. (en option)	
24	 SUB.T	Télétexte : ouvrir la sous-page DTV/Satellite/ Navigateur de médias : fonction de sous-titrage DVD: Fonction de sous-titrage avec le lecteur de DVD (en option)	
25	Touches de couleur	ROUGE [PROGRAM]	Pour l'utilisation dans certains menus DVD : programmer une liste de lecture du lecteur de DVD (en option)
		VERTE [INTRO]	Pour l'utilisation dans certains menus Aucune fonction
		JAUNE [REPEAT]	Pour l'utilisation dans certains menus Navigateur de médias : répétition DVD : régler le mode de lecture (en option)
		BLEUE [A-B]	Pour l'utilisation dans certains menus Navigateur de médias : répétition A-B DVD : régler la répétition A-B (en option)

26	Touches de commande du navigateur de médias / DVD (en option)	◀◀	Retour rapide
		▶	Lancer la lecture/interrompre la lecture
		▶▶	Avance rapide
		◀◀	Titre précédent/chapitre précédent
		■	Arrêter la lecture
		▶▶	Titre suivant/chapitre suivant
		●	Aucune fonction
27		Aucune fonction	
28		Désactiver le son	
29	S.MODE D.MENU	Sélectionner le mode sonore DVD : ouvrir et fermer le menu d'un DVD (en option)	

6. Mise en service



Avant de mettre l'appareil en marche, lisez impérativement le chapitre « Consignes de sécurité ».

6.1. Déballage

- ▶ Avant le déballage, choisissez un endroit adapté pour l'installation de l'appareil.
- ▶ Ouvrez le carton avec précaution pour éviter d'endommager l'appareil, par exemple avec un couteau à longue lame.
- ▶ Retirez tous les emballages.
- ▶ L'emballage contient différentes petites pièces (piles, etc.). Conservez-les hors de la portée des enfants : ils pourraient s'étouffer !
- ▶ Conservez soigneusement les emballages et utilisez uniquement ceux-ci pour transporter le téléviseur.



DANGER !

Risque de suffocation !

Les films d'emballage peuvent être avalés ou utilisés dans un autre but que celui prévu et présentent donc un risque de suffocation !

- ▶ Conservez les emballages tels que les films ou sachets en plastique hors de la portée des enfants.

6.2. Montage

Fixez le pied sur l'appareil comme illustré ci-dessous. Attention : fixer le pied avant de brancher le téléviseur LCD.

MD20012 / MD20013:

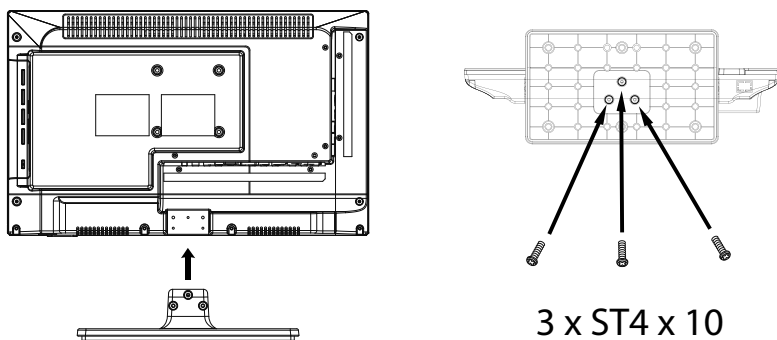

MD20018 / MD20019:

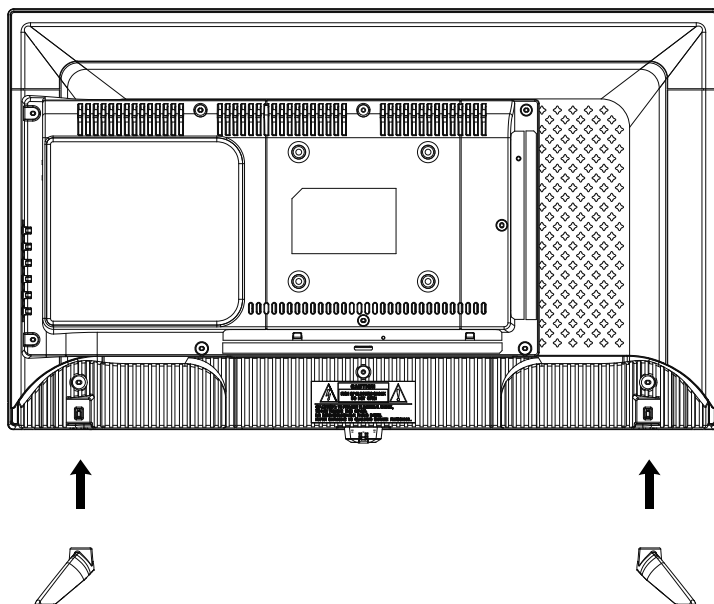

6.3. Insertion des piles dans la télécommande

- ▶ Retirez le couvercle du compartiment à piles au dos de la télécommande.
- ▶ Insérez deux piles de type LR03 / AAA / 1,5 V dans le compartiment à piles de la télécommande. Prenez soin de bien respecter la polarité (indiquée au fond du compartiment à piles).
- ▶ Remettez le couvercle du compartiment à piles en place.



REMARQUE !

Risque de dommages !

Si la télécommande n'est pas utilisée pendant un certain temps, les piles peuvent couler et l'endommager !

- ▶ Sortez donc les piles de la télécommande si vous n'utilisez pas l'appareil pendant une période prolongée.

6.4. Branchement de l'antenne

Votre téléviseur LCD prend en charge différents signaux d'antenne. Sur la prise avec la désignation **RF**, vous pouvez capter les signaux d'image suivants :

- via câble analogique/une antenne domestique analogique,
 - via une antenne DVB-T/DVB-T2¹ ou
 - via une prise DVB-C¹.
- ▶ Branchez un câble d'antenne de l'antenne domestique / du câble analogique, de l'antenne DVB-T ou de la prise DVB-C sur la prise d'antenne du téléviseur LCD.

Sur la prise avec la désignation **LNB IN**, vous avez en plus la possibilité de raccorder une installation satellite numérique.

- ▶ Vissez le connecteur F d'un câble d'antenne coaxiale sur la prise du téléviseur LCD.



Pour pouvoir capter les chaînes cryptées/payantes, vous devez utiliser la carte correspondante requise. Pour cela, introduisez un module CAM (disponible dans le commerce) dans l'emplacement prévu à cet effet sur le côté gauche du téléviseur (**COMMON INTERFACE**). Ensuite, introduisez la carte de votre prestataire dans le module CAM.

¹ Ce service doit être disponible dans votre région.

6.5. Interface commune

Si vous voulez regarder des chaînes payantes, vous devez tout d'abord vous abonner auprès du prestataire correspondant. Une fois votre inscription effectuée, vous recevrez de votre opérateur un Conditional Access Module (CAM) et une carte spéciale. Vous trouverez des informations sur les réglages dans la documentation fournie avec le module.

Installez les composants CI de la façon suivante sur votre téléviseur :

- ▶ Commencez par insérer le module CAM dans l'emplacement prévu à cet effet sur le côté du téléviseur LCD. Ensuite, insérez la carte.
- ▶ Branchez le téléviseur sur la prise de courant, allumez-le et attendez un moment, jusqu'à ce que la carte soit reconnue.



Veuillez noter que le module CI ne doit être inséré ou retiré que lorsque le téléviseur se trouve en mode Veille ou s'il est débranché du réseau électrique.

Le module CAM ne peut être inséré que dans un sens, il n'est donc pas possible de l'insérer à l'envers. Vous risquez d'endommager le module CAM ou le téléviseur si vous tentez d'insérer le module CAM par la force.

6.6. Branchement de l'adaptateur secteur

- ▶ Branchez le connecteur jack de l'adaptateur secteur fourni sur la prise **POWER DC IN** de l'appareil.
- ▶ Branchez la fiche d'alimentation de l'appareil sur une prise secteur de 100 - 240 V ~ 50 Hz facilement accessible.





REMARQUE !

Risque de dommages !

L'utilisation d'un autre adaptateur secteur risque d'endommager l'appareil.

- ▶ Utilisez uniquement l'adaptateur secteur fourni.

6.7. Allumer et éteindre le téléviseur LCD

- ▶ L'appareil se trouve en mode Veille dès que vous avez branché la fiche d'alimentation sur la prise de courant.
- ▶ Pour allumer l'appareil, appuyez
 - sur la télécommande : sur la touche Standby/ON  ;
 - sur l'appareil : sur la touche **STANDBY** / bouton .
- ▶ La touche Standby/ON  de la télécommande vous permet de remettre l'appareil en mode Veille. L'appareil est certes éteint, mais continue à consommer du courant.



En l'absence d'un signal d'entrée, l'appareil passe automatiquement en mode Veille au bout de cinq minutes. Un compte à rebours est affiché à l'écran jusqu'au passage en mode Veille. Cette fonction n'est pas disponible avec toutes les sources.

6.8. Recherche de chaînes après la première mise en marche

Lorsque vous allumez votre appareil pour la première fois, vous êtes guidé à travers la **PREMIÈRE INSTALLATION**.

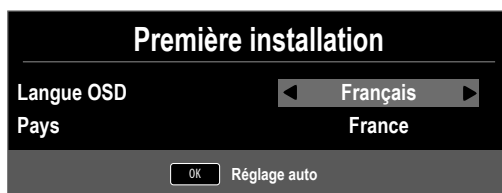

Option de menu	Réglage
LANGUE OSD	Sélectionnez la langue OSD avec les touches directionnelles.
PAYS	Sélectionnez le pays avec les touches directionnelles.

- ▶ Lorsque vous avez effectué tous les réglages, appuyez sur **OK**.

6.8.1. Câble et antenne



Option de menu	Réglage
TYPE DE SYNTONISATIO...	Sélectionnez avec les touches directionnelles le type de réception : <ul style="list-style-type: none"> • DTV+ATV (recherche des chaînes TV numériques et analogiques) • ATV (recherche des chaînes TV analogiques) • DTV (recherche des chaînes TV numériques)
TYPE NUMÉRIQUE	Sélectionnez le type de branchement (DVB-T , DVB-C ou SATELLITE) avec les touches directionnelles.
TYPE DE RECHERCHE (uniquement en mode DVB-C)	Régler le mode de recherche. Laissez ce réglage sur EXPLORATION DU RÉSEAU ou PLEIN si vous ne voulez procéder à aucun réglage spécial.
IDENTIFICATEUR DU RÉSEAU (uniquement en mode DVB-C)	Régler l'ID de réseau. AUTO est réglé par défaut.
FRÉQUENCE (uniquement en mode DVB-C)	Régler la fréquence. AUTO est réglé par défaut. Uniquement activé si l'option EXPLORATION DU RÉSEAU a été sélectionnée dans le mode de recherche.
VITESSE DE SYMBOLES (uniquement en mode DVB-C)	Régler le débit de symboles.
LE TRI PAR LCN	Logical Channel Numbering : sélectionnez le réglage ACTIVÉ si les chaînes doivent être classées au moyen d'une liste de chaînes prédéfinie (si mis à disposition par la chaîne)

- ▶ Lorsque vous avez effectué tous les réglages, appuyez sur **OK**. La recherche des chaînes démarre.

6.8.2. Satellite

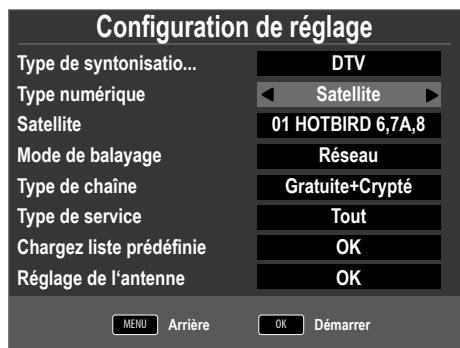

Option de menu	Réglage
TYPE DE SYNTONISATIO...	En mode Satellite, aucun réglage ne peut être effectué ici.
TYPE NUMÉRIQUE	Sélectionnez le type de branchement (DVB-T , DVB-C ou SATELLITE) avec les touches directionnelles.
SATELLITE	Sélectionnez le satellite sur lequel la recherche doit être lancée.
MODE DE BALAYAGE	Régler le mode de recherche. PRÉRÉGLÉE : une recherche des chaînes diffusées par le satellite sélectionné est exécutée au moyen de la liste des transpondeurs mémorisée pour ce satellite. Ce mode de recherche dure un certain temps. RÉSEAU : activer/désactiver la recherche de réseaux. BALAYAGE AVEUGLE : une recherche complète sur le satellite sélectionné est exécutée. Cette recherche tient aussi compte des nouveaux transpondeurs qui ne sont pas encore contenus dans la liste des transpondeurs. Deux recherches sont ici exécutées : la première établit les transpondeurs du satellite et la deuxième recherche les chaînes. La recherche aveugle est celle qui prend le plus de temps.
TYPE DE CHAÎNE	Définissez quelles chaînes vous voulez rechercher : GRATUITE (chaînes en clair), CRYPTÉ (chaînes cryptées) ou GRATUITE+CRYPTÉ (chaînes en clair et cryptées).

Option de menu	Réglage
TYPE DE SERVICE	Sélectionner le type de chaîne. DTV : recherche de chaînes de télévision numériques. RADIO : recherche de stations de radio numériques. TOUT : recherche de chaînes de télévision et de stations de radio numériques.
CHARGEZ LISTE PRÉDÉFINIE	La liste des chaînes préétablie pour le satellite Astra 19.2E est chargée. Ce mode de recherche est celui qui prend le moins de temps. Sélectionnez OUI pour charger la liste des chaînes. Sélectionnez NON pour lancer la recherche des chaînes.
RÉGLAGE DE L'ANTENNE	Vous pouvez procéder ici aux mêmes réglages que dans le menu CANAL > RÉGLAGE DE L'ANTENNE .

- ▶ Lorsque vous avez effectué tous les réglages, appuyez sur **OK**. La recherche des chaînes/stations démarre.



Les différents types d'émission sont alors recherchés dans l'ordre. Attendez que la recherche soit terminée. Vous pouvez interrompre prématurément la recherche avec la touche **MENU**.



L'installation initiale décrite ici correspond à l'option **PREMIÈRE INSTALLATION** du menu **PARAMÈTRES**.

7. Prises multimédia

7.1. Utilisation des prises multimédia



AVIS !

Risque de dommage !

Toute erreur de manipulation peut endommager les appareils utilisés.

- ▶ Avant le câblage et la mise en service, lisez impérativement aussi les modes d'emploi des appareils devant être raccordés.



AVIS !

Risque de dommage !

Si des fiches sont branchées sur de mauvaises prises, les contacts peuvent être endommagés.

- ▶ Veillez donc à ce que les fiches et les prises correspondantes rentrent parfaitement les unes dans les autres afin d'éviter tout dommage des contacts. De par la disposition des contacts, certaines fiches ne peuvent être mises que dans une seule position dans les prises correspondantes.

7.1.1. Périitel

La prise périitel (Scart) simplifie le branchement entre eux de différents appareils vidéo puisqu'elle fait transiter les signaux d'image et de son dans une fiche multibroches. Utilisez pour cela un câble périitel usuel.

- ▶ Raccordez l'entrée et la sortie périitel des appareils utilisés avec un câble périitel.

7.1.2. AV

La transmission AV (composite) fonctionne via trois prises Cinch, à l'occasion de quoi une prise transmet le signal vidéo (jaune) et deux prises, le signal audio stéréo (rouge/blanc). Utilisez pour cela un câble AV usuel.

- ▶ Raccordez les entrées et sorties AV des appareils avec un câble AV.
- ▶ Si des appareils intégrés disposent de prises AV vers mini-jack, veuillez utiliser un adaptateur AV correspondant (3x Cinch > mini-jack) (optionnel).

7.1.3. YPbPr

La transmission YPbPr (composante) fonctionne via cinq prises Cinch, à l'occasion de quoi trois prises transmettent le signal vidéo (rouge/bleu/vert) et les deux autres prises, le signal audio stéréo (rouge/blanc). Utilisez pour cela un câble YPbPr usuel.

- ▶ Raccordez les entrées et sorties YPbPr des appareils utilisés avec un câble YPbPr.
- ▶ Si des appareils intégrés disposent de prises YPbPr vers mini-jack, veuillez utiliser un adaptateur YPbPr correspondant (5x Cinch > mini-jack) (optionnel).

7.1.4. HDMI

HDMI (High Definition Multimedia Interface) est une interface pour la transmission numérique de l'image et du son. Elle représente le type de transmission de la meilleure qualité et peut, à partir de la version 2.0, aussi reproduire la résolution Ultra HD. Utilisez pour cela un câble HDMI usuel.

- ▶ Raccordez les prises HDMI correspondantes des appareils utilisés avec un câble HDMI.

7.1.5. HDMI ARC

Si vous voulez vous servir d'un téléviseur comme récepteur de signal ET source de signal (pour la transmission du signal audio à un récepteur audio), vous devriez utiliser une prise HDMI avec Audio Return Channel (ARC). La connexion HDMI avec le téléviseur fonctionne alors dans les deux sens. Des signaux d'image et de son peuvent être captés par un appareil vidéo et, en plus, le signal audio du téléviseur peut être envoyé via Audio Return Channel au récepteur audio.

- ▶ Raccordez l'appareil vidéo (p. ex. lecteur Blu-ray) via HDMI au récepteur audio.
- ▶ Raccordez le récepteur audio via HDMI/ARC au téléviseur.
- ▶ Veillez à ce que la commande des haut-parleurs du téléviseur soit acheminée vers l'amplificateur externe.

7.1.6. HDMI CEC

Si vous raccordez entre eux différents appareils via des prises HDMI compatibles CEC, vous pouvez piloter certaines fonctions du réseau HDMI complet avec une télécommande (p. ex. fonctions Veille ou Enregistrement).

- ▶ Raccordez tous les appareils via des prises HDMI compatibles CEC avec des câbles HDMI.
- ▶ Veillez à ce que les fonctions CEC soient activées pour toutes les prises et à ce que tous les appareils soient intégrés en conséquence.

7.1.7. USB

Un port USB vous permet de raccorder et de lire des médias de stockage tels que clés USB ou disques durs externes. Utilisez pour cela un câble USB approprié. Si un câble USB correspondant est fourni avec l'appareil, veuillez utiliser ce câble (p. ex. avec les disques durs).

- ▶ Raccordez les ports USB correspondants des appareils avec un câble USB approprié. N'utilisez si possible pas de rallonge USB, car cela pourrait, en fonction de la tension, causer des problèmes.

7.1.8. SPDIF

SPDIF (Sony®/Phillips Digital Interface) est une interface de transmission de signaux audio numériques stéréo ou multicanaux entre différents appareils. Le signal audio numérique est habituellement émis via une prise coaxiale (Cinch) ou optique. Utilisez pour cela un câble usuel correspondant.

- ▶ Raccordez les prises SPDIF des appareils utilisés avec un câble SPDIF correspondant.

7.1.9. VGA (PC)

La prise VGA vous permet de raccorder un PC à un écran/téléviseur pour transmettre le signal d'image. Utilisez pour cela un câble VGA usuel.

- ▶ Raccordez les prises VGA des appareils utilisés avec un câble VGA.

7.1.10. VGA Audio

Si vous avez raccordé un PC à un écran/téléviseur via la prise VGA, la prise audio VGA permet en plus la transmission du son. Utilisez pour cela un câble mini-jack stéréo usuel.

- ▶ Raccordez les prises audio VGA des appareils utilisés avec un câble mini-jack stéréo.

7.1.11. LAN

Vous avez la possibilité de connecter l'appareil via la prise LAN à Internet et donc d'utiliser les contenus en ligne (p. ex. services de streaming) sur l'appareil.

- ▶ Raccordez les prises LAN des appareils utilisés avec un câble réseau (câble Ethernet).
- ▶ Réglez tous les paramètres réseau nécessaires sur les appareils.

7.1.12. Headphones Out

La prise casque sert à brancher un casque doté d'une prise mini-jack stéréo.

- ▶ Raccordez le casque à la prise mini-jack stéréo de l'appareil. Sur certains appareils, le son des haut-parleurs est alors désactivé.
- ▶ Vous devez sinon régler tous les paramètres nécessaires dans le menu Son pour synchroniser les signaux des haut-parleurs et du casque.



AVERTISSEMENT !

Risque de dommages auditifs !

Afin d'éviter tout dommage éventuel de votre ouïe, n'utilisez jamais un casque ou des écouteurs à un volume élevé pendant une période prolongée.

- ▶ Avant de lancer la lecture, réglez le volume sur le niveau le plus bas.
- ▶ Lancez la lecture et augmentez le volume à un niveau qui vous semble agréable

8. Commande du téléviseur

8.1. Sélection de chaînes

- ▶ Pour sélectionner une chaîne, appuyez sur une des touches **CH +/-** (de l'appareil) ou **P +/-** (de la télécommande) ou sélectionnez directement la chaîne à l'aide d'une touche numérique.
Pour les numéros à deux ou trois chiffres, saisissez directement les chiffres l'un après l'autre.
- ▶ Avec la touche **C**, vous sélectionnez la chaîne regardée en dernier.

8.2. Réglages du son

- ▶ Vous pouvez augmenter ou réduire le volume avec les touches de réglage du volume **-** **+** (de la télécommande) ou **VOL +/-** (de l'appareil).
- ▶ Pour couper le son et le remettre, appuyez sur la touche **MUTE** (désactivation des haut-parleurs).
- ▶ La touche **AUDIO** vous permet de sélectionner une des langues audio disponibles (canaux audio). Si l'émission actuelle supporte le mode DUAL (p. ex. avec les émissions bilingues), vous pouvez sélectionner ce mode.
- ▶ Avec la touche **S.MODE**, sélectionnez un des modes sonores suivants : **STANDARD**, **MUSIQUE**, **VIDÉO**, **SPORT**, **PERSONNALISÉ**. Le réglage **PERSONNALISÉ** est défini dans le menu **SON > MODE AUDIO**.

8.3. Réglages de l'image

- ▶ Avec la touche **P. MODE**, sélectionnez un des modes d'image suivants : **DYNAMIQUE**, **STANDARD**, **DOUX**, **PERSONNALISÉ**. Le réglage **PERSONNALISÉ** est défini dans le menu **IMAGE > MODE IMAGE**.
- ▶ Selon l'émission, les images sont diffusées au format 4:3 ou 16:9. Vous pouvez adapter le format d'image avec la touche **SIZE** :

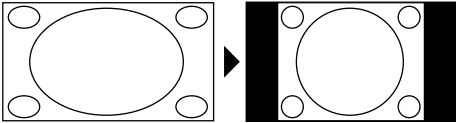
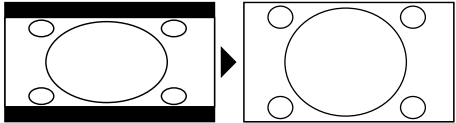
AUTO (non disponible avec TV analogique) : le format diffusé s'adapte automatiquement au signal d'entrée.	
4:3 Pour une représentation non déformée d'une image au format 4:3.	
16:9 Pour une représentation non déformée d'une image au format 16:9.	

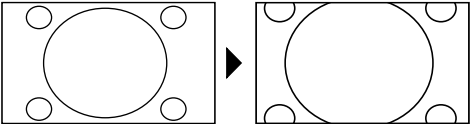
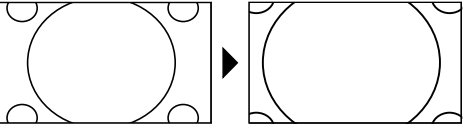
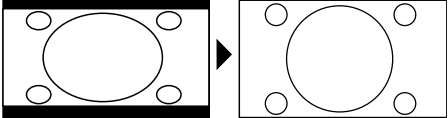
<p>ZOOM 1 L'image est représentée agrandie dans toutes les directions au niveau 1.</p>	
<p>ZOOM 2 L'image est représentée agrandie dans toutes les directions au niveau 2.</p>	
<p>1:1 (uniquement avec HDMI) : l'image est représentée au pixel près (non disponible en résolution 1080p).</p>	

Vous pouvez aussi modifier le format d'image réglé dans le menu **OPTIONEN > BILDFORMAT**.



Veillez tenir compte du fait que, selon la source d'images réglée, tous les formats d'image ne sont pas disponibles.

8.4. Afficher les informations sur la chaîne

- ▶ Appuyez sur la touche **INFO** pour afficher des informations sur la chaîne en cours.
- ▶ Les touches directionnelles **▲ ▼** vous permettent de faire défiler ces informations.

8.5. Ouvrir les listes de favoris

Dans le menu **CANAL > MODIFICATION DE PROGRAMME**, vous pouvez ajouter certaines chaînes à une liste de favoris.

- ▶ Ouvrez le menu avec la touche **MENU**.
- ▶ Sous l'option de menu **CANAL**, sélectionnez l'option **MODIFICATION DE PROGRAMME** et confirmez avec **OK**.
- ▶ Sélectionnez la chaîne souhaitée à l'aide des touches directionnelles **▲ ▼** et appuyez sur la touche **FAV** pour l'ajouter à la liste de favoris.
- ▶ Appuyez ensuite sur la touche **EXIT** (ou plusieurs fois sur la touche **MENU**) pour quitter le menu.
- ▶ Si, le téléviseur étant allumé, vous appuyez maintenant sur la touche **FAV**, la liste de favoris dans laquelle les chaînes sélectionnées auparavant sont affichées s'ouvre.



- ▶ Sélectionnez une chaîne avec les touches directionnelles ▲ ▼ et ouvrez-la avec **OK**.
- ▶ Vous pouvez vous déplacer par paliers de 10 dans la liste de favoris avec les touches **P+ / P-**.

8.6. Sélectionner la source

- ▶ La touche **SOURCE** (de la télécommande ou de l'appareil) vous permet d'afficher la liste des sources.

SATELLITE:	signal satellite numérique
DTV:	mode TV numérique (câble numérique, DVB-T, DVB-T2 HD)
ATV:	mode TV analogique (câble analogique)
AV:	entrée audio/vidéo sur le côté de l'appareil à l'aide d'un adaptateur (AV)
PC:	appareil raccordé à l'entrée PC
SCART:	appareil raccordé à la prise péritel
COMPONENT:	appareil raccordé à l'entrée YPBPR à l'aide d'un adaptateur (YUV)
DVD (en option)	Lecteur de DVD
HDMI:	entrée HDMI
MEDIA:	lecteur multimédia



- ▶ Allez jusqu'à la source souhaitée avec les touches directionnelles ▼ ▲.
- ▶ Confirmez votre choix avec la touche **OK**.

9. Télétexte

Le télétexte est un service gratuit diffusé par la plupart des stations de télévision et proposant des informations réactualisées quotidiennement sur la météo, les grilles de programmes, le cours des actions, les actualités, le sous-titrage et bien d'autres thèmes encore.

9.1. L'utilisation du télétexte

Votre télécommande possède des touches Télétexte spéciales destinées à l'utilisation du télétexte.

- ▶ Choisissez une chaîne de télévision diffusant le télétexte.
- ▶ Appuyez une fois sur la touche  pour afficher la page initiale/l'index du télétexte.
- ▶ Appuyez de nouveau sur la touche  pour afficher le télétexte en surimpression (l'image télévisée apparaît en arrière-plan).
- ▶ Appuyez encore une fois sur la touche  pour repasser en mode TV.

9.2. Sélection d'une page

- ▶ Avec les touches numériques, saisissez directement le numéro à trois chiffres de la page Télétexte que vous voulez consulter.
Le numéro de page choisi s'affiche dans le coin supérieur gauche de l'écran. Le compteur de télétexte recherche automatiquement le numéro de page saisi.
- ▶ Les touches directionnelles ▲ ▼ vous permettent de faire défiler les pages du télétexte en avant et en arrière.

9.2.1. Touches de couleur

Si du texte en couleur est affiché le long du bord inférieur de l'écran, vous pouvez sélectionner directement ces contenus en appuyant sur les touches de couleur ROUGE [**PROGRAM**], VERTE [**INTRO**], JAUNE [**REPEAT**] et BLEUE [**A-B**] correspondantes.

9.2.2. SUB.T ()

Certaines pages du télétexte contiennent des sous-pages. En bas de l'écran apparaît p. ex. 1/3. Les sous-pages défilent successivement à un rythme d'env. 2 par minute. Vous pouvez aussi afficher vous-même les sous-pages en appuyant sur la touche . Pour faire défiler les sous-pages, utilisez les touches directionnelles ◀ ▶ .

9.3. Fonctions utiles du télétexte

9.3.1. INDEX

- ▶ Avec la touche **INDEX**, vous sélectionnez la page principale du télétexte.

9.3.2. REVEAL

- ▶ Pour afficher des informations masquées, p. ex. les réponses aux énigmes, un puzzle ou un jeu-concours, appuyez une fois sur la touche **REVEAL**.
- ▶ Appuyez encore une fois sur la touche **REVEAL** pour masquer à nouveau les réponses.

9.3.3. SIZE

Cette fonction permet d'afficher les informations du télétexte en deux fois plus grand.

- ▶ Appuyez sur la touche **SIZE** pour agrandir la moitié supérieure de la page.
- ▶ Appuyez de nouveau sur la touche **SIZE** pour agrandir la moitié inférieure de la page.
- ▶ Appuyez encore une fois sur la touche **SIZE** pour repasser à la taille d'affichage normale.

10. Guidage par menu

- ▶ Appuyez sur la touche **MENU** pour activer l'OSD. Les réglages possibles s'affichent en bas.
- ▶ Pour sélectionner les options dans le menu principal, utilisez les touches directionnelles ▲ ▼.
- ▶ Utilisez les touches directionnelles ▲ ▼ pour sélectionner les options d'un menu.
- ▶ Avec la touche directionnelle ▶, vous ouvrez un sous-menu (si contenu dans le menu).
- ▶ Avec les touches directionnelles ◀ ▶ ▼ ▲, vous réglez une valeur de votre choix ou choisissez une autre sélection.
- ▶ Pour revenir au menu précédent, appuyez sur la touche **MENU**.
- ▶ Pour fermer le menu, appuyez sur la touche **EXIT**.

Veillez noter que le menu se ferme automatiquement si vous n'appuyez sur aucune touche.

Vous pouvez sélectionner les menus principaux suivants :

- Menu **CANAL**
- Menu **IMAGE**
- Menu **SON**
- Menu **HEURE**
- Menu **VERROUILLAGE**
- Menu **PARAMÈTRES**



Suite à d'éventuelles modifications techniques, il est possible que les menus décrits ici divergent de ceux affichés sur votre écran. Selon la source sélectionnée, tous les menus ne sont pas disponibles.

10.1. Menu Canal

FR



Option de menu	Réglage								
RÉGLAGE AUTO	<p>Si vous avez sélectionné DTV (DVB-T ou DVB-C) comme source, vous disposez des possibilités de réglage suivantes :</p> <table border="1" data-bbox="384 751 1037 1501"> <tr> <td data-bbox="384 751 652 826">PAYS</td> <td data-bbox="652 751 1037 826">Sélectionnez le pays souhaité pour la recherche des chaînes.</td> </tr> <tr> <td data-bbox="384 826 652 1166">TYPE DE SYNTONISATION...</td> <td data-bbox="652 826 1037 1166"> Sélectionnez avec les touches directionnelles le type de réception : <ul style="list-style-type: none"> • DTV+ATV (recherche des chaînes TV numériques et analogiques) • ATV (recherche des chaînes TV analogiques) • DTV (recherche des chaînes TV numériques) </td> </tr> <tr> <td data-bbox="384 1166 652 1305">TYPE NUMÉRIQUE</td> <td data-bbox="652 1166 1037 1305">Sélectionnez le type de branchement (DVB-T ou DVB-C) avec les touches directionnelles.</td> </tr> <tr> <td data-bbox="384 1305 652 1501">TYPE DE RECHERCHE (uniquement en mode DVB-C)</td> <td data-bbox="652 1305 1037 1501">Régler le mode de recherche. Laissez ce réglage sur EXPLORATION DU RÉSEAU ou PLEIN si vous ne voulez procéder à aucun réglage spécial.</td> </tr> </table>	PAYS	Sélectionnez le pays souhaité pour la recherche des chaînes.	TYPE DE SYNTONISATION...	Sélectionnez avec les touches directionnelles le type de réception : <ul style="list-style-type: none"> • DTV+ATV (recherche des chaînes TV numériques et analogiques) • ATV (recherche des chaînes TV analogiques) • DTV (recherche des chaînes TV numériques) 	TYPE NUMÉRIQUE	Sélectionnez le type de branchement (DVB-T ou DVB-C) avec les touches directionnelles.	TYPE DE RECHERCHE (uniquement en mode DVB-C)	Régler le mode de recherche. Laissez ce réglage sur EXPLORATION DU RÉSEAU ou PLEIN si vous ne voulez procéder à aucun réglage spécial.
PAYS	Sélectionnez le pays souhaité pour la recherche des chaînes.								
TYPE DE SYNTONISATION...	Sélectionnez avec les touches directionnelles le type de réception : <ul style="list-style-type: none"> • DTV+ATV (recherche des chaînes TV numériques et analogiques) • ATV (recherche des chaînes TV analogiques) • DTV (recherche des chaînes TV numériques) 								
TYPE NUMÉRIQUE	Sélectionnez le type de branchement (DVB-T ou DVB-C) avec les touches directionnelles.								
TYPE DE RECHERCHE (uniquement en mode DVB-C)	Régler le mode de recherche. Laissez ce réglage sur EXPLORATION DU RÉSEAU ou PLEIN si vous ne voulez procéder à aucun réglage spécial.								

IDENTIFICATEUR DU RÉSEAU (uniquement en mode DVB-C)	Régler l'ID de réseau. AUTO est réglé par défaut.
FRÉQUENCE (uniquement en mode DVB-C)	Régler la fréquence. AUTO est réglé par défaut. Uniquement activé si l'option EXPLORATION DU RÉSEAU a été sélectionnée dans le mode de recherche.
VITESSE DE SYMBOLES (uniquement en mode DVB-C)	Régler le débit de symboles.
LE TRI PAR LCN	Logical Channel Numbering : sélectionnez le réglage ACTIVÉ si les chaînes doivent être classées au moyen d'une liste de chaînes prédéfinie (si mis à disposition par la chaîne).
Lorsque vous avez effectué tous les réglages, appuyez sur OK . La recherche des chaînes démarre.	
Si vous avez sélectionné SATELLITE comme source, vous disposez des possibilités de réglage suivantes :	
PAYS	Sélectionnez le pays souhaité pour la recherche des chaînes.
SATELLITE	Sélectionnez le satellite sur lequel la recherche doit être lancée.

	<p>MODE DE BALAYAGE</p>	<p>Régler le mode de recherche.</p> <p>PRÉRÉGLÉE : une recherche des chaînes diffusées par le satellite sélectionné est exécutée au moyen de la liste des transpondeurs mémorisée pour ce satellite. Ce mode de recherche dure un certain temps.</p> <p>RÉSEAU : activer/désactiver la recherche de réseaux.</p> <p>BALAYAGE AVEUGLE : une recherche complète sur le satellite sélectionné est exécutée. Cette recherche tient aussi compte des nouveaux transpondeurs qui ne sont pas encore contenus dans la liste des transpondeurs. Deux recherches sont ici exécutées : la première établit les transpondeurs du satellite et la deuxième recherche les chaînes. La recherche aveugle est celle qui prend le plus de temps.</p>
	<p>TYPE DE CHAÎNE</p>	<p>Définissez quelles chaînes vous voulez rechercher :</p> <p>GRATUITE (chaînes en clair), CRYPTÉ (chaînes cryptées) ou GRATUITE+CRYPTÉ (chaînes en clair et cryptées).</p>
	<p>TYPE DE SERVICE</p>	<p>Sélectionner le type de chaîne.</p> <p>DTV : recherche de chaînes de télévision numériques.</p> <p>RADIO : recherche de stations de radio numériques.</p> <p>TOUT : recherche de chaînes de télévision et de stations de radio numériques.</p>

	CHARGEZ LISTE PRÉDÉFINIE	La liste des chaînes préétablie pour le satellite Astra 19.2E est chargée. Ce mode de recherche est celui qui prend le moins de temps. Sélectionnez OUI pour charger la liste des chaînes. Sélectionnez NON pour lancer la recherche des chaînes.
Lorsque vous avez effectué tous les réglages, appuyez sur OK . La recherche des chaînes démarre.		
RÉGLAGE MANUEL ATV (uniquement en mode TV analogique et TV numérique)	Vous pouvez ici programmer manuellement différentes chaînes analogiques.	
CANAL ACTUEL		Sélectionnez le numéro de chaîne pour lequel vous voulez exécuter la recherche.
NORME TV		PAL, SECAM, AUTO.
SYSTÈME SONORE		BG, I, DK, L.
RÉGLAGE PRÉCIS		Exécutez un réglage de précision avec ◀ ▶.
RECHERCHER		Lancez la recherche des chaînes avec ◀ ▶.
RÉGLAGE MANUEL DTV (uniquement avec DVB-T)	Vous pouvez ici procéder à une programmation manuelle pour différentes chaînes en mode DVB-T si le signal est capté par antenne. Cette option n'est disponible que si l'option DTV a été auparavant sélectionnée comme source d'entrée.	
VHF / UHF		Sélectionnez le canal devant être parcouru. Appuyez sur OK pour lancer la recherche. La qualité du signal est affichée en dessous sous forme de barre.
DTV		Le nombre de chaînes de télévision numériques trouvées est affiché.
RADIO		Le nombre de stations de radio numériques trouvées est affiché.

	DONNÉES	Le nombre de canaux de données trouvés est affiché.
RÉGLAGE MANUEL DTV (uniquement avec DVB-C)	Vous pouvez ici procéder à une programmation manuelle pour différentes chaînes en mode DVB-C si le signal est capté par câble. Cette option n'est disponible que si l'option DTV a été auparavant sélectionnée comme source d'entrée.	
	FRÉQUENCE	Vous réglez ici la fréquence de recherche avec ◀ ▶ ou les touches numériques de la télécommande.
	SYMBOL	Régler le débit de symboles.
	QAM TYPE	Régler la modulation.
	DTV	Le nombre de chaînes de télévision numériques trouvées est affiché.
	RADIO	Le nombre de stations de radio numériques trouvées est affiché.
	DONNÉES	Le nombre de canaux de données trouvés est affiché.
MODIFICATION DE PROGRAMME	Vous voyez ici les chaînes actuellement mémorisées. Vous pouvez procéder aux réglages suivants pour chaque chaîne.	
	EFFACER Sélectionnez la chaîne que vous voulez supprimer et appuyez sur la touche rouge [PROGRAM] . La chaîne marquée est alors supprimée. DVB-T/C : si la fonction LE TRI PAR LCN est activée, les numéros des chaînes sont également supprimés en même temps que les chaînes. Pour l'éviter, désactivez la fonction sous RÉGLAGE AUTO .	

	<p>RENOM... (uniquement avec TV analogique) Sélectionnez la chaîne que vous voulez renommer et appuyez sur la touche verte [INTRO]. Vous pouvez maintenant modifier la première lettre : utilisez les touches directionnelles ▲ ▼ pour faire défiler le jeu de caractères vers le haut et le bas. Placez-vous sur la prochaine lettre avec la touche directionnelle ► et ainsi de suite. Appuyez à la fin encore une fois sur la touche verte [INTRO] pour sauvegarder le nom.</p>
	<p>DEPLACER Sélectionnez la chaîne et appuyez sur la touche jaune [REPEAT]. Déplacez la chaîne avec ▲ ▼ jusqu'à la position souhaitée et appuyez encore une fois sur la touche jaune [REPEAT]. Les autres chaînes se décalent en conséquence. Vous pouvez en alternative saisir avec les touches numériques de la télécommande le numéro de chaîne vers lequel la chaîne doit être décalée. Appuyez ensuite sur la touche OK. La chaîne est alors décalée vers l'emplacement souhaité. Si la fonction LE TRI PAR LCN est activée, les numéros des chaînes sont également déplacés. Pour l'éviter, désactivez la fonction sous RÉGLAGE AUTO.</p>
	<p>SAUTER Sélectionnez la chaîne que vous voulez sauter lorsque vous faites défiler les chaînes avec la touche P+/- et appuyez sur la touche bleue [A - B]. Vous pouvez toujours sélectionner la chaîne à l'aide des touches numériques.</p>
	<p>FAV Pour sauvegarder une chaîne dans une liste de favoris, marquez-la et appuyez sur la touche FAV. Les touches de la télécommande vous permettent d'afficher les listes de favoris.</p>
<p>INFORMATION SUR LE SIGNAL</p>	<p>Les informations sur le signal de la chaîne réglée sont affichées ici. Cette option est disponible uniquement en mode TV numérique/satellite.</p>

**INFORMATIONS CI
(CI+)**

Si vous voulez regarder des chaînes payantes, vous devez tout d'abord vous abonner auprès du prestataire correspondant. Une fois que vous vous serez abonné, votre prestataire vous remettra un Conditional Access Module (CAM) et une carte spéciale. Vous trouverez des informations sur les réglages dans la documentation fournie avec le module.

Installez les composants CI de la façon suivante sur votre téléviseur :

- ▶ Éteignez le téléviseur et débranchez la fiche d'alimentation de la prise de courant.
- ▶ Commencez par insérer le module CI dans l'emplacement prévu à cet effet sur le côté du téléviseur LCD. Ensuite, insérez la carte.



Veillez noter que le module CI ne doit être inséré ou retiré que lorsque le téléviseur se trouve en mode Veille ou s'il est débranché du réseau électrique.

**REMARQUE !****Risque de dommages !**

Vous risquez d'endommager le module CI ou le téléviseur si vous tentez d'insérer le module CI par la force.

- ▶ Le module CI ne peut être inséré que dans un sens, il n'est donc pas possible de l'insérer à l'envers.
- ▶ Branchez le téléviseur sur la prise de courant, allumez-le et attendez un moment, jusqu'à ce que la carte soit reconnue.
- ▶ Avec certains modules CAM, plusieurs étapes de configuration sont en plus nécessaires, que vous pouvez exécuter dans le menu **INFORMATIONS DE CI**.

Option de menu	Réglage		
RÉGLAGE DE L'ANTENNE (uniquement DVB-S)	SATELLITE	Sélectionnez le satellite dont vous voulez modifier les réglages ou sur lequel vous voulez effectuer la recherche.	
		EDITER Appuyez sur la touche verte pour modifier le satellite sélectionné.	
		NOM DU SATELLITE	Vous pouvez modifier le nom du satellite à l'aide du clavier affiché. Sélectionnez les caractères souhaités à l'aide des touches fléchées et confirmez-les avec la touche OK . Sauvegardez le nouveau nom avec la touche bleue .
		DIRECTION LONGITUDE	Avec les touches directionnelles ◀ ▶, sélectionnez la position orbitale WEST ou EAST .
		ANGLE LONGITUDE	Saisissez les degrés à l'aide des touches numériques.
		BANDE	Sélectionnez la bande de fréquence souhaitée KU ou C .
		AJOUTER Appuyez sur la touche jaune pour créer un nouveau satellite. Les réglages possibles sont ici les mêmes que sous EDITER .	
		EFFACER Sélectionnez le satellite devant être supprimé de la liste et appuyez sur la touche rouge . Validez la demande de confirmation avec OUI .	
		SCANNER Appuyez sur la touche bleue pour effectuer des réglages pour la recherche.	

Option de menu	Réglage	
	<p>MODE DE BAYALAGE</p>	<p>Régler le mode de recherche.</p> <p>PRÉRÉGLÉE : une recherche des chaînes diffusées par le satellite sélectionné est exécutée au moyen de la liste des transpondeurs mémorisée pour ce satellite. Ce mode de recherche dure un certain temps.</p> <p>RÉSEAU : activer/désactiver la recherche de réseaux.</p> <p>BAYALAGE AVEUGLE : une recherche complète sur le satellite sélectionné est exécutée. Cette recherche tient aussi compte des nouveaux transpondeurs qui ne sont pas encore contenus dans la liste des transpondeurs. Deux recherches sont ici exécutées : la première établit les transpondeurs du satellite et la deuxième recherche les chaînes. La recherche aveugle est celle qui prend le plus de temps.</p>
	<p>TYPE DE CHAÎNE</p>	<p>Définissez quelles chaînes vous voulez rechercher : CHAÎNE FTA (chaînes en clair), CRYPTÉ (chaînes cryptées) ou TOUTES LES CHAÎNE (chaînes en clair et cryptées).</p>

Option de menu	Réglage	
TRANSPON- DEUR	TYPE DE SERVICE	<p>Sélectionner le type de chaîne.</p> <p>DTV : recherche de chaînes de télévision numériques.</p> <p>RADIO : recherche de stations de radio numériques.</p> <p>TOUT : recherche de chaînes de télévision et de stations de radio numériques.</p>
	<p>Appuyez sur la touche OK après avoir effectué tous les réglages. La recherche sur le satellite sélectionné commence.</p>	
	<p>Avec la touche fléchée EPG, placez-vous dans la colonne TRANSPONDEUR et sélectionnez à l'aide des touches fléchées ▲ ▼ le transpondeur avec lequel la recherche doit être lancée. Appuyez ensuite sur la touche OK pour marquer le transpondeur concerné d'une coche rouge.</p>	
	<p>AJOUTER</p> <p>Appuyez sur la touche jaune pour ajouter un nouveau transpondeur. Saisissez les valeurs demandées et confirmez avec OK ou appuyez sur EXIT pour annuler.</p>	
	FRÉQUENCE	<p>Saisissez ici la fréquence à l'aide des touches numériques.</p>
	SYMBOL (KS/S)	<p>Saisissez ici le débit de symboles à l'aide des touches numériques.</p>
	POLARITÉ	<p>Sélectionnez le niveau de polarisation avec ◀ ▶.</p>
	<p>EFFACER</p> <p>Sélectionnez le transpondeur devant être supprimé de la liste comme décrit plus haut et appuyez sur la touche rouge. Validez la demande de confirmation avec OUI.</p>	

Option de menu	Réglage	
		EDITER Les réglages possibles correspondent à ceux de l'option AJOUTER .
		SCANNER Les réglages possibles correspondent à ceux de l'option SCANNER sous Satellite.
TYPE LNB		Saisissez ici la fréquence d'oscillateur pour votre type LNB. 09750/10600 est sélectionné par défaut.
		Les paramètres UNICABLE suivants peuvent être effectués ici.
	TYPE LNB	Vous pouvez régler ici la fréquence IF
	CANAL IF	Vous pouvez régler ici la fréquence IF
	FRÉQ. CENTRALE	Vous pouvez régler ici la fréquence centrale
	POSITION SAT.	Vous pouvez régler ici la position du satellite
PUISSANCE LNB	Réglez ici l'alimentation LNB.	
22KHZ	Réglez ici le cas échéant la fréquence du son ; AUTO est réglé par défaut.	
TONEBURST	Si votre installation satellite nécessite une impulsion de tonalité (Toneburst), vous pouvez ici régler BURST A ou B .	
DISEQC 1.0/1.1	Si vous avez raccordé une antenne satellite avec plusieurs LNB ou un interrupteur DiSEqC, réglez ici le LNB souhaité.	
MOTEUR	Si votre antenne satellite possède une commande moteur, sélectionnez avec ◀ ▶ la version DiSEqC de votre choix. Appuyez sur OK pour définir la position de l'antenne.	
Pour lancer la recherche, appuyez sur la touche bleue (SCANNER) et confirmez avec OK .		

10.2. Menu Image



Option de menu	Réglage
MODE IMAGE	Choisir le mode d'image : STANDARD, DYNAMIQUE, DOUX, PERSONNALISÉ . Cette fonction correspond à la touche P. MODE . L'option PERSONNALISÉ vous permet de définir vous-même CONTRASTE, LUMINOSITÉ, COULEUR, TON et NETTETÉ . Avec les autres options, ces réglages sont prédéfinis.
CONTRASTE	Réduire ou augmenter le contraste (échelle de 0 à 100).
LUMINOSITÉ	Réduire ou augmenter la luminosité (échelle de 0 à 100).
COULEUR	Réduire ou augmenter la couleur (échelle de 0 à 100).
TON	Réglages de la teinte disponibles uniquement avec réception NTSC.
NETTETÉ	Réduire ou augmenter la netteté (échelle de 0 à 100).
TEMPÉRATURE DE COULEUR	Sélectionner la température des couleurs : FROIDE, NORMALE ou CHAUDE .
RÉDUCTION DU BRUIT	Cette fonction vous permet de réduire les bruits d'image et d'améliorer la qualité d'image d'un signal faible. Sélectionnez DÉSACTIVÉE, BASSE, MOYENNE, ÉLEVÉE ou PRÉRÉGLÉE .

Option de menu	Réglage
OVERSCAN (uniquement en mode HDMI)	AUTO : adaptation automatique du format d'image au signal d'entrée OVERSCAN : format pour la lecture de vidéos (Overscan) PC : format pour la lecture de signaux PC (représentation 1:1).
RÉTROÉCLAIRAGE	Ici, vous pouvez régler la valeur de luminosité de l'éclairage d'arrière-plan (échelle de 0 à 100).

10.3. Menu Son

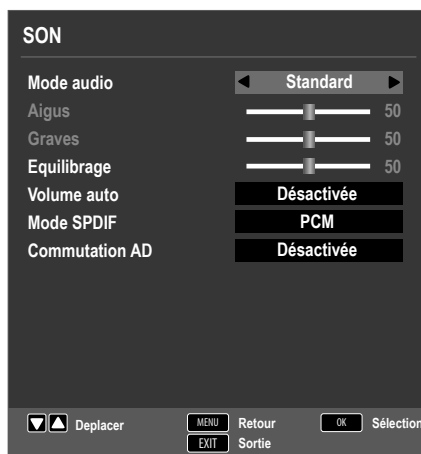

Option de menu	Réglage
MODE AUDIO	Sélectionnez le mode audio : STANDARD, VIDÉO, MUSIQUE, SPORT, PERSONNALISÉ . Cette fonction correspond à la touche S . M O D E .
AIGUS	Réduire ou augmenter les graves (échelle de 0 à 100).
GRAVES	Réduire ou augmenter les aigus (échelle de 0 à 100).
EQUILIBRAGE	Régler la balance entre les haut-parleurs gauche et droit.
VOLUME AUTO	La fonction AVL (Automatic Volume Limiting) équilibre les volumes différents des diverses émissions. Réglez cette fonction sur DÉSACTIVÉE pour entendre les volumes d'origine. Si vous la réglez sur ACTIVÉE , le volume est constant.
MODE SPDIF	Régler le mode SPDIF.
COMMUTATION AD	Activer/désactiver le mode narrateur et régler le volume. Disponible uniquement en mode TV numérique. Supportée ou non selon l'émission.

10.4. Menu Heure



Option de menu	Réglage
HORLOGE	Affichage de l'heure. Réglage pas possible. Cette option est disponible uniquement en mode TV numérique.
FUSEAU HORAIRE	Vous pouvez ici régler le fuseau horaire. Cette option est disponible uniquement en mode TV numérique.
MINUTERIE VEILLE	Choisissez une durée au bout de laquelle l'appareil doit s'éteindre automatiquement. Sélectionnez DÉSACTIVÉE pour désactiver la fonction.
VEILLE AUTOMATIQU.	Réglez ici la durée au bout de laquelle le téléviseur LCD doit s'éteindre automatiquement si aucune touche du panneau de commande ou de la télécommande n'est actionnée dans l'intervalle réglé. Il s'agit ici d'une fonction servant à la protection de l'environnement.
OSD MINUTEUR	Vous pouvez régler ici la durée s'écoulant avant que le menu OSD ne se ferme automatiquement.

10.5. Menu Verrouillage

FR



Option de menu	Réglage	
VERROUILLER SYSTÈME	Vous pouvez ici activer les réglages BLOQUER PROGRAMME, ACCORD PARENTAL, VERROUILLAGE CLAVIER et MODE D'HOTEL . Saisissez alors le mot de passe. À la livraison : 0000 .	
DÉFINIR MOT DE PASSE	Un champ de saisie des mots de passe s'ouvre.	
	VEUILLEZ ENTRER L'ANCIEN MOT DE PASSE	Saisissez le mot de passe actuel à l'aide des touches numériques. À la livraison : 0000 .
	VEUILLEZ ENTRER LE NOUVEAU MOT DE PASSE	Saisissez ici un nouveau mot de passe à quatre chiffres.
	CONFIRMEZ LE NOUV. MOT DE PASSE	Répétez le nouveau mot de passe. Le nouveau mot de passe est sauvegardé.
	 Notez le nouveau mot de passe. Il ne sera pas réinitialisé lors de la restauration des réglages par défaut. Si vous deviez oublier le mot de passe, utilisez le code maître 4711 .	
BLOQUER PROGRAMME	Définissez ici les chaînes à verrouiller.	

ACCORD PARENTAL	Vous pouvez ici sélectionner l'âge. Cette option est disponible uniquement en mode TV numérique.
VERROUILLAGE CLAVIER	Vous pouvez ici activer ou désactiver le verrouillage des touches pour les éléments de commande du téléviseur LCD. Le téléviseur LCD ne peut ensuite être commandé qu'avec la télécommande.
MODE D'HÔTEL	Ce mode vous permet de procéder à différents réglages pour limiter l'utilisation et la commande de l'appareil.

10.6. Menu Paramètres



Option de menu	Réglage
LANGUE OSD	Choisissez la langue du menu OSD. Elle s'active immédiatement.
LANGUE DES TT	Sélectionnez ici le jeu de caractères pour le télétexte : WEST, EAST, RUSSIAN, ARABE ou FARSI .
LANGUES AUDIO	Si l'émission en cours est diffusée dans plusieurs langues, vous pouvez régler ici la langue de votre choix. Vous entendez alors l'émission dans cette langue. Vous pouvez effectuer vos réglages pour deux langues (PRIMAIRE, SECONDAIRE).
LANGUE DES SOUS-TITRES	Si les sous-titres de l'émission en cours sont proposés en plusieurs langues, vous pouvez régler ici la langue de votre choix. Vous entendez alors l'émission dans cette langue. Vous pouvez effectuer vos réglages pour deux langues (PRIMAIRE, SECONDAIRE).

Option de menu	Réglage	
SOUS-TITRAGE MALENTENDANTS	Si la chaîne transmet des signaux audio spéciaux pour les malentendants, vous pouvez régler cette option sur ACTIVÉE pour capter ces signaux. Cette option est disponible uniquement en mode TV numérique.	
RATIO D'ASPECT	Réglez ici le format d'image. Cette fonction correspond à la touche SIZE .	
ECRAN BLEU	Si le téléviseur LCD ne reçoit aucun signal, un arrière-plan bleu remplace l'« effet de neige » ou l'écran noir.	
PREMIÈRE INSTALLATION	Permet d'ouvrir le menu pour l'installation initiale.	
RESTAURER LES PARAMÈTRES	Vous pouvez ici restaurer les réglages par défaut de l'appareil.	
MISE À JOUR LOGICIEL (USB)	Cette fonction vous permet de rechercher les dernières mises à jour logicielles et de les installer. La mise à jour prend quelques minutes. N'interrompez pas l'opération de mise à jour afin d'éviter des dommages irréparables de l'appareil.	
HDMI CEC (Consumer Electronics Control)	Activez cette fonction pour permettre la communication de tous les appareils raccordés via HDMI. Vous pouvez ainsi par exemple contrôler tous les appareils d'un réseau HDMI avec une seule télécommande. Tous les appareils connectés doivent supporter la fonction CEC. Selon l'appareil, il se peut que les fonctionnalités soient limitées de manière inévitable.	
	CONTRÔLE DE LA CEC	Activation/désactivation de la fonction CEC

Option de menu	Réglage
AUDIO RECEIVER	<p>La fonction Audio Return Channel est utile si le téléviseur est raccordé à un récepteur AV ou à une barre de son avec fonction ARC.</p> <p>ARC ne permet pas seulement de capter des signaux audio via HDMI, mais aussi de les envoyer par le même câble du téléviseur à un appareil compatible ARC.</p> <p> ARC fonctionne uniquement sur la prise HDMI</p>
DISPOSITIF EXTINCTION AUT...	Vous pouvez ici définir si, lorsque vous mettez le téléviseur en mode Veille, l'appareil raccordé doit lui aussi passer en mode Veille.
TV EXTINCTION AUTOMATIQUE	Vous pouvez ici définir si le téléviseur doit également s'allumer lorsque l'appareil raccordé est allumé.
LISTE DES PÉRIPHERIQUES	Les appareils raccordés à la prise HDMI sont indiqués ici.
MENU PÉRIPHÉRIQUE	Ouvre le menu du périphérique CEC connecté.
SOFTWARE VERSION	Affichage de la version de logiciel installée.

10.6.1. Liste des chaînes

Appuyez en mode TV sur la touche **OK** pour ouvrir la **LISTE DES CHAÎNES**. Vous disposez ici des options suivantes :

Touche	Option	Fonction
▲ ▼		Avec ces touches, vous pouvez vous déplacer vers le haut et le bas dans la liste des chaînes. Appuyez sur la touche OK pour passer à la chaîne actuellement sélectionnée.

<p>Touche jaune [REPEAT] (uniquement si toutes les chaînes (option TOUT) sont affichées)</p>	<p>TROUVER</p>	<p>Cette option permet une recherche des chaînes via un clavier. Saisissez le nom de la chaîne recherchée en sélectionnant les caractères souhaités à l'aide des touches fléchées et en confirmant chaque fois avec OK. Dès que vous saisissez un caractère, toutes les chaînes commençant par ce caractère sont automatiquement affichées. Sélectionnez ensuite l'option OK et confirmez avec la touche OK. L'appareil passe alors sur la première chaîne parmi celles trouvées.</p>
<p>Touche verte [INTRO] (uniquement si toutes les chaînes (option TOUT) sont affichées (uniquement disponible avec satellite))</p>	<p>TRIER</p>	<p>Cette option vous permet de définir comment les chaînes sont classées dans la liste.</p> <p>BY DEFAULT : les chaînes sont classées selon les spécifications par défaut.</p> <p>PAR FRÉQUENCE : les chaînes sont classées par fréquence.</p> <p>PAR SERVICE : les chaînes sont classées par nom.</p> <p>PAR NOM DE SATELLITE : les chaînes sont classées par nom de satellite.</p> <p>PAR CRYPTAGE: les chaînes cryptées et en clair sont classées séparément.</p>
<p>CH + / CH -</p>	<p>PAGE HAUD/PIED</p>	<p>Avec ces touches, vous pouvez vous déplacer par paliers de 10 à travers les différentes pages de la liste des chaînes.</p>
<p>◀ ▶</p>	<p>SÉLECTION</p>	<p>Disponible avec DVB-S et DTV.</p> <ul style="list-style-type: none"> – TOUT : toutes les chaînes sont affichées – DTV : seules les chaînes de télévision numériques sont affichées – LISTE DES RADIOS : seules les stations de radio sont affichées – DONNÉES : seules les données sont affichées – HD : seules les chaînes HD sont affichées; – GRATUITE : seules les chaînes en clair sont affichées – PROGRAMME BLOQUÉ : seules les chaînes cryptées sont affichées – Satellite : toutes les chaînes diffusées par le satellite sélectionné sont affichées

11. Lecteur multimédia

Lorsque vous branchez un support de données USB sur le téléviseur LCD, vous pouvez lire des fichiers audio, photo et vidéo.

Remarques concernant l'utilisation d'USB

- ▶ Il se peut que certains types particuliers d'appareils USB (lecteur MP3) ne soient pas compatibles avec ce téléviseur LCD.
- ▶ Raccordez directement l'appareil USB.
- ▶ N'utilisez pas de câble séparé pour éviter tout problème de compatibilité.
- ▶ Ne débranchez pas l'appareil USB en cours de lecture d'un fichier.



REMARQUE !

Risque de dommages !

Brancher et débrancher rapidement des appareils USB est dangereux et vous pourriez causer des dommages physiques à l'appareil USB et, en particulier, au téléviseur LCD lui-même.

- ▶ Nous vous déconseillons en particulier d'insérer et de retirer l'appareil USB plusieurs fois successivement à intervalles rapprochés.

11.1. Accès au lecteur multimédia

- ▶ Branchez le support de données USB sur le port USB situé sur le côté de l'appareil.
- ▶ Appuyez sur la touche **SOURCE** (de la télécommande ou de l'appareil) et sélectionnez la source **MEDIA** avec **▲ ▼**.
- ▶ Confirmez avec **OK**.
- ▶ Pour ouvrir le lecteur multimédia, vous pouvez aussi appuyer sur la touche **MEDIA** de la télécommande.

11.2. Menu principal du lecteur multimédia



Une fois que vous avez accédé au lecteur multimédia via USB comme décrit ci-dessus, le menu principal s'ouvre.

- ▶ Les possibilités de sélection ci-dessous sont à votre disposition :
 - **PHOTO** – pour la lecture de fichiers photo
 - **MUSIQUE** – pour la lecture de fichiers audio
 - **VIDEO** – pour la lecture de fichiers vidéo
 - **TEXTE** – pour la lecture de fichiers texte
- ▶ Avec **◀ ▶**, sélectionnez le menu qui convient puis confirmez avec **OK**.

- ▶ Sélectionnez maintenant la source des fichiers (p. ex. clé USB ou disque dur). Dans le menu du support correspondant **PHOTO, MUSIQUE, VIDEO, TEXTE**, appuyez sur la touche rouge pour supprimer un objet.
- Pour quitter le lecteur multimédia, appuyez sur la touche **SOURCE** (de la télécommande ou de l'appareil) et sélectionnez une autre source ou appuyez sur **EXIT** pour revenir à la source utilisée auparavant.

11.3. Afficher des photos

Si vous sélectionnez **PHOTO** dans le menu principal, les fichiers photo disponibles sont filtrés et présentés sur l'écran.

- ▶ Si plusieurs dossiers se trouvent sur le support de données, sélectionnez tout d'abord le dossier souhaité avec ◀ ▶ ▲ ▼ et ouvrez-le avec **OK**.
- ▶ Sélectionnez la photo souhaitée avec ◀ ▶ ▲ ▼ pour l'afficher. Appuyez sur **OK** pour afficher la photo.
- ▶ La touche **OK** vous permet de sélectionner d'autres options. Confirmez une option chaque fois avec **OK**.
 - **LIRE/SE ROMPRE** : lancer/interrompre le diaporama de toutes les photos
 - **PRÉCÉDENT/SUIVANT** : afficher la photo précédente/suivante
 - **ARRÊTER** : arrêter la lecture du diaporama
 - **RÉPÈTER TOUT** : répéter le diaporama
 - **MUSIQUE** : activer/désactiver la musique de fond
 - **LISTE DE CO...** : afficher la liste de lecture des photos
 - **INFO.** : afficher les informations sur la photo à l'écran
 - **TOURNER**   : faire pivoter la photo sélectionnée de 90 degrés dans le sens horaire/anti-horaire
 - **ZOOM IN/OUT** : agrandir/réduire la taille de l'image affichée
 - **DÉPLACER L'I...** : si vous avez auparavant agrandi l'affichage avec la fonction Zoom, vous pouvez sélectionner les zones non visibles avec les touches directionnelles ◀ ▶ ▲ ▼.
- ▶ Pour la lecture des fichiers, vous pouvez en outre utiliser les touches Média de la télécommande.
- ▶ Appuyez sur la touche **EXIT** pour revenir au menu précédent.

11.4. Écouter de la musique

Si vous sélectionnez **MUSIQUE** dans le menu principal, les fichiers audio disponibles sont filtrés et présentés sur l'écran.

- ▶ Si plusieurs dossiers se trouvent sur le support de données, sélectionnez tout d'abord le dossier souhaité avec ◀ ▶ ▲ ▼ et ouvrez-le avec **OK**.
- ▶ Avec ◀ ▶ ▲ ▼, sélectionnez le morceau de musique de votre choix pour l'écouter. Appuyez sur **OK** pour lancer la lecture.
- ▶ La touche **OK** vous permet de sélectionner d'autres options. Confirmez une option chaque fois avec **OK**.
 - **LIRE/SE ROMPRE** : lancer/interrompre la lecture du titre
 - **FB/FF** : avance/retour rapide
 - **PRÉCÉDENT/SUIVANT** : lire le titre précédent/suivant
 - **ARRÊTER** : arrêter la lecture du titre
 - **RÉPÈTER TOUT** : répéter le titre
 - **SOURD.** : désactiver le son
 - **LISTE DE CO...** : afficher la liste de lecture des fichiers audio
 - **INFO.** : afficher les informations sur le titre à l'écran
 - **PASSER SUR ...** : démarrer un titre à un certain endroit
- ▶ Pour la lecture des fichiers, vous pouvez en outre utiliser les touches Média de la télécommande.
- ▶ Appuyez sur la touche **EXIT** pour revenir au menu précédent.

11.5. Visionner des vidéos

Si vous sélectionnez **VIDÉO** dans le menu principal, les fichiers vidéo disponibles sont filtrés et présentés sur l'écran.

- ▶ Si plusieurs dossiers se trouvent sur le support de données, sélectionnez tout d'abord le dossier souhaité avec ◀ ▶ ▲ ▼ et ouvrez-le avec **OK**.
- ▶ Sélectionnez la vidéo souhaitée avec ◀ ▶ ▲ ▼ pour la regarder. Appuyez sur **OK** pour lancer la vidéo.
- ▶ La touche **OK** vous permet de sélectionner d'autres options. Confirmez une option chaque fois avec **OK**.
 - **LIRE/SE ROMPRE** : lancer/interrompre la lecture de la vidéo
 - **FB/FF** : avance/retour rapide
 - **PRÉCÉDENT/SUIVANT** : afficher la vidéo précédente/suivante
 - **ARRÊTER** : arrêter la lecture de la vidéo
 - **CHARSET**: Régler le format de texte pour les sous-titres
 - **RÉPÈTER TOUT** : déterminez si les vidéos doivent être répétées
 - **RÉGLER A** : répéter une certaine partie de la vidéo
 - **LISTE DE CO...** : afficher la liste de lecture des vidéos
 - **INFO.** : afficher les informations sur la vidéo à l'écran
 - **LENTEMENT** : affichage au ralenti
 - **PAS** : lecture progressive
 - **PASSER SUR ...** : démarrer la vidéo à un certain endroit
 - **ZOOM IN/OUT** : agrandir/réduire la taille de l'image affichée
 - **RATIO D'ASP...** : modifier le format d'image
 - **DÉPLACER L'I...** : si vous avez auparavant agrandi l'affichage avec la fonction Zoom, vous pouvez sélectionner les zones non visibles avec les touches directionnelles ◀ ▶ ▲ ▼.
- ▶ Pour la lecture des fichiers, vous pouvez en outre utiliser les touches Média de la télécommande.
- ▶ Appuyez sur la touche **EXIT** pour revenir au menu précédent.

11.6. Lire des textes

Si vous sélectionnez **TEXTE** dans le menu principal, les fichiers disponibles sont filtrés et présentés sur l'écran.

- ▶ Si plusieurs dossiers se trouvent sur le support de données, sélectionnez tout d'abord le dossier souhaité avec ◀ ▶ ▲ ▼ et ouvrez-le avec **OK**.
- ▶ Sélectionnez le texte souhaité avec ◀ ▶ ▲ ▼ pour l'afficher. Appuyez sur **OK** pour afficher le texte.
- ▶ Pour faire défiler le document en avant ou en arrière, utilisez les touches ◀ ▶.
- ▶ Appuyez sur la touche **EXIT** pour revenir au menu précédent.

12. EPG – Guide des programmes

La touche **EPG** vous permet d'ouvrir le « guide électronique des programmes ». Vous pouvez voir dans le tableau l'émission actuelle et la prochaine émission pour les chaînes disponibles.

- ▶ Appuyez sur la touche **EPG** pour ouvrir le guide des programmes.
- ▶ Sélectionnez une chaîne avec ▲ ▼.
- ▶ Faites défiler les émissions avec ▲ ▼ ou ◀ ▶.



Les informations affichées sur les programmes sont établies par les chaînes elles-mêmes. Si aucune information n'est disponible concernant un programme, il ne s'agit pas d'un défaut de votre téléviseur LCD.

Le tableau suivant présente les options disponibles pour le **GUIDE DES PROGRAMMES**.

Touche	Option	Fonction
Touche verte [INTRO]	RAPPELER	Ajoute l'émission sélectionnée à la programmation. Dès que l'heure programmée est atteinte, l'appareil passe automatiquement à l'émission programmée. Un rappel de l'émission en cours n'est pas possible. Sélectionnez ici une fois par jour (D) ou une fois par semaine (W). Avec le réglage ⌚, un rappel est affiché à l'heure programmée sans que l'appareil ne passe sur la chaîne correspondante.
Touche jaune [REPEAT]	PREC. JOUR	Affichage du programme du jour précédent. Ceci n'est possible que jusqu'au jour en cours. Le programme antérieur ne peut être affiché.
Touche bleue [A - B]	JOUR SUIVANT	Affichage du programme du jour suivant.
▲ ▼ ◀ ▶	DÉPLACER L'IMAGE	Pour vous déplacer à l'intérieur du guide des programmes, utilisez les touches directionnelles.
INFO	DETAILS	Permet d'afficher un descriptif détaillé de l'émission marquée (si disponible). Appuyez une nouvelle fois sur la touche pour masquer ce descriptif.
EXIT	SORTIE	Quittez le guide des programmes.

13. Le mode DVD (en option)

Le lecteur de DVD intégré se commande via le mode DVD.

13.1. Passer du mode TV au mode DVD

- ▶ Appuyez sur la touche **SOURCE** (de la télécommande ou de l'appareil) pour ouvrir la liste de sélection des sources.
- ▶ Avec les touches directionnelles ▼ ▲, allez sur **DVD**.
- ▶ Confirmez votre choix avec la touche **OK**.
- ▶ Pour revenir en mode TV, répétez l'opération et sélectionnez, à la place de **DVD**, l'option **ATV**, **DTV** ou **SATELLITE**, selon le signal d'antenne capté.

13.2. Insertion d'un DVD



Le lecteur de DVD intégré est compatible uniquement avec les disques d'un diamètre de 12 cm. Pour éviter tout dommage du lecteur de DVD, n'y insérez pas de disques d'un diamètre inférieur ou supérieur. La face imprimée du DVD doit être dirigée vers l'arrière (face arrière du téléviseur LCD).

Pour que vous puissiez insérer un DVD dans le lecteur de DVD, le téléviseur LCD doit être réglé sur le mode DVD.

- ▶ Insérez le DVD avec la face imprimée vers l'arrière dans le lecteur DVD. Si le téléviseur LCD est réglé sur le mode DVD, le DVD est automatiquement reconnu et rentré dans le lecteur. L'écran affiche la mention **CHARGEMENT** suivie de **LIRE**. Normalement, la lecture démarre alors automatiquement.



Dans certains cas, il peut être nécessaire de démarrer manuellement la lecture. Appuyez pour cela sur la touche ▶ II.

13.3. Fonctions des touches

13.3.1. Information spéciale affichée à l'écran



Si vous sélectionnez une fonction qui n'est pas prise en charge sur le support inséré ou ne peut pas être affichée dans le mode actuel, le symbole de non-validité ci-contre apparaît à l'écran. Ce symbole disparaît au bout de quelques secondes.

13.3.2. Lecture

- ▶ Appuyez sur la touche ▶ II pour lancer ou interrompre la lecture. Pour reprendre la lecture, appuyez de nouveau sur la touche ▶ II .

13.3.3. Arrêt

- ▶ Appuyez une fois sur ■ pour arrêter la lecture. Dans ce mode, vous pouvez reprendre la lecture là où vous l'aviez arrêtée avec ▶ .
- ▶ Appuyez une seconde fois sur ■ pour arrêter définitivement la lecture du DVD. L'appareil se trouve alors en mode Arrêt.

13.3.4. Skip

- ▶ Appuyez en cours de lecture sur la touche ◀◀ ou ▶▶ pour reculer ou avancer (sur les DVD : de chapitre en chapitre ; sinon : de titre en titre).



Veillez noter que sur la plupart des DVD, vous ne pouvez pas sauter les titres/chapitres se trouvant avant le début du film à proprement parler (informations relatives à la licence).

13.3.5. Avance/retour rapide

- ▶ Appuyez en cours de lecture sur la touche ◀◀ ou ▶▶ pour lancer une avance ou un retour rapide. En appuyant plusieurs fois sur la touche, vous augmentez la vitesse : 2x > 4x > 8x > 16x > 32x. En appuyant une nouvelle fois sur la touche ou avec ▶ , vous repassez à la vitesse de lecture normale.

13.3.6. GOTO (recherche directe)

Avec la touche **GOTO**, vous pouvez passer directement à un chapitre, un titre ou un passage. La sélection change à chaque fois que la touche est actionnée. La lecture commence à l'endroit choisi.

- ▶ Vous pouvez aussi saisir un titre directement avec les touches numériques, sans appuyer auparavant sur **GOTO**. La lecture commence directement à l'endroit choisi.

13.3.7. DVD

- ▶ Appuyer une fois sur **GOTO** : saisissez un chapitre souhaité à l'intérieur du titre.
- ▶ Appuyer deux fois sur **GOTO** : saisissez le passage souhaité à l'intérieur du titre au format H:MM:SS.
- ▶ Appuyer trois fois sur **GOTO** : saisissez le passage souhaité à l'intérieur du chapitre au format H:MM:SS.

13.3.8. CD audio/VCD

- ▶ Appuyer une fois sur GOTO : **ALLER À LA DURÉE** – saisissez le passage souhaité sur le CD au format MM:SS.
- ▶ Appuyer deux fois sur GOTO : **TRACK GO TO** – saisissez le passage souhaité à l'intérieur du titre au format MM:SS.
- ▶ Appuyer trois fois sur GOTO : **SÉLECTION DE LA PISTE** – saisissez le numéro de la piste souhaitée.
- ▶ Vous pouvez aussi saisir directement le numéro de la piste, sans appuyer sur la touche **GOTO**.

13.3.9. MP3/WMA

- ▶ Appuyer une fois sur **GOTO** : saisissez le titre souhaité (trois chiffres ; mettre le cas échéant « 0 » ou « 00 » devant).
- ▶ Vous pouvez aussi saisir directement le numéro du titre, sans appuyer sur la touche **GOTO**.
- ▶ Appuyer deux fois sur **GOTO** : saisissez le passage souhaité à l'intérieur du titre au format MM:SS.

13.3.10. Xvid

- ▶ Appuyer une fois sur **GOTO** : saisissez le titre souhaité.
- ▶ Appuyer deux fois sur **GOTO** : saisissez le passage souhaité à l'intérieur du titre.

13.3.11. D.DISP (affichage du temps de lecture)

En cours de lecture, vous pouvez afficher successivement le temps de lecture écoulé et la durée restante en appuyant plusieurs fois sur la touche **D.DISP**. À chaque pression de la touche, une information correspondante s'affiche :

DVD : **DURÉE DE LECTURE ÉCOULÉE > TITRE RESTANT > CHAPITRE ÉCOULÉ > CHAPITRE RESTANT > ECRAN DÉSACTIVÉE**

CD/VCD/Xvid : **DURÉE DE LECTURE ÉCOULÉE DE LA SECTION > SEUL RESTANT > DURÉE DE LECTURE ÉCOULÉE TOTALE > TOTALE RESTANT**

MP3/WMA : indique l'état de la lecture et le niveau du volume.

13.3.12. REPEAT (répétition)

Appuyez sur la touche jaune [REPEAT] en cours de lecture. Le symbole de répétition s'affiche et, à chaque pression de touche, le passage à répéter (la mention disparaît au bout de quelques secondes) :

DVD : **CHAPITRE > TITRE > TOUS LES**

CD audio : **PISTE > TOUS LES**

MP3/WMA/VCD : **UNIQUE > RÉPERTOIRE > RÉPÉTITION UNIQUE > RÉPÉTITION DU RÉPERTOIRE**

13.3.13. PROGRAM (ordre de lecture)

La fonction de programmation vous permet de lire jusqu'à 20 chapitres (DVD) ou titres (audio) dans un ordre défini par vous-même.

Aucune programmation n'est possible avec les supports MP3.

Pour programmer l'ordre de votre choix :

- ▶ Appuyez sur la touche rouge **PROGRAM**. Un tableau des emplacements de programme apparaît à l'écran. Le nombre de titres est indiqué dans l'en-tête du tableau.
- ▶ À l'aide des touches numériques de la télécommande, saisissez le titre souhaité (**TT**) pour l'emplacement de programme **01**. Faites précéder les numéros à un chiffre d'un **0**.
- ▶ Avec les DVD, saisissez à présent également le chapitre souhaité (**CH**).

Le curseur saute à l'emplacement de programme **02**.



Attribuez d'autres numéros à votre convenance.

Démarrer la liste

- ▶ Dès que le premier emplacement de programme a été entré, l'option « Démarrer » apparaît en bas du menu.
- ▶ À l'aide des touches fléchées, placez le curseur sur l'option Démarrer et appuyez sur **OK**. La liste programmée démarre. Avec la touche rouge **PROGRAM**, vous pouvez afficher à nouveau la liste.
- ▶ Appuyez en cours de lecture deux fois sur ■ **STOP** pour supprimer la liste.

13.3.14. A-B (répétition A-B)

Avec la répétition A-B, vous pouvez définir le début et la fin d'un passage de votre choix et le répéter :

- ▶ Appuyez sur la touche bleue **A - B** pour définir le début A du passage que vous voulez répéter. «  **A** » s'affiche sur l'écran.
- ▶ Appuyez de nouveau sur la touche bleue **A - B** pour définir la fin du passage à répéter B. «  **AB** » s'affiche. Le passage de A à B est alors répété en boucle.
- ▶ Pour désactiver la fonction de répétition AB, appuyez une troisième fois sur la touche **A - B**.

13.3.15. LANG (réglage audio (langue))

- ▶ Appuyez plusieurs fois sur **LANG** pour sélectionner un autre réglage audio figurant sur le DVD (son à 2 canaux ou son 5.1) ou la langue des dialogues. La modification s'effectue immédiatement, sans que vous ayez besoin de la confirmer.



Notez que certains DVD n'offrent pas cette fonction.

13.3.16. Afficher les menus des DVD

Les touches **TITLE** et **D.MENU** vous permettent d'afficher les menus mémorisés sur le DVD.

La touche **D.MENU** affiche généralement le menu principal et la touche **TITLE**, le menu des titres. Utilisez les touches fléchées pour vous placer sur les options des menus du DVD. Confirmez chaque sélection avec **OK**.



Veillez noter que les menus affichés à l'écran varient selon le DVD.

13.4. Navigation sur des supports de données MP3 et JPEG

Sur les supports de données MP3 et JPEG, les titres musicaux et les photos peuvent être regroupés dans des dossiers comme sur un support de données.

- ▶ Insérez un support de lecture contenant des données MP3 ou JPEG. Vous voyez apparaître sur l'écran un menu avec le niveau supérieur de la structure des dossiers.

Si le support de données contient des dossiers, ceux-ci apparaissent les uns en dessous des autres.

Un titre MP3 est affiché avec un symbole MP3.

La surface du dossier activé ou du fichier activé est sur fond orange. Dans la ligne supérieure, vous voyez le nombre total de titres contenus dans le dossier.

- ▶ Placez-vous avec les touches fléchées **▲ ▼** sur un des dossiers et confirmez avec **OK**.
S'il existe d'autres sous-dossiers, ceux-ci s'ouvrent également. Dans ce cas, vous pouvez revenir au menu précédent avec la touche fléchée gauche **◀** ou avec l'option de menu supérieure.
- ▶ Pour écouter un titre ou regarder une photo, sélectionnez le fichier correspondant et confirmez avec **▶ II (PLAY)** ou **OK**.

13.4.1. Photos JPEG

Avec les photos JPEG, une prévisualisation apparaît à droite du menu.

- ▶ Sélectionnez une photo et confirmez avec **OK** pour l'afficher en grand. Toutes les photos du dossier activé sont affichées l'une après l'autre à partir de la photo sélectionnée (« diaporama »).
- ▶ Appuyez en cours de lecture sur les touches fléchées ◀ ▶ pour pivoter la photo. Attention : il est possible que des photos très grandes ne puissent pas être représentées.

13.5. Menu SETUP en mode DVD

- ▶ Appuyez en mode DVD sur la touche **D.SETUP**. La page principale du menu SETUP apparaît sur l'écran. Les menus suivants sont activés en mode DVD :

PAGE REGLAGE GENERAL
PAGE DE CONFIG AUDIO
CONFIG. DOLBY DIGITAL
PAGE FAVORIS

13.5.1. Naviguer dans les menus

- ▶ Vous pouvez naviguer entre les menus avec ▲ ▼. Le menu activé est sur fond orange. Avec ◀ ▶, vous pouvez marquer les options de menu : vous voyez alors apparaître à droite les options pouvant être sélectionnées. Le réglage activé est sur fond marron.
- ▶ Pour modifier un réglage, placez-vous à droite avec ▶ et sélectionnez une autre option avec ◀ ▶. Confirmez avec **OK**.
- ▶ ◀ vous permet d'accéder à la sélection de menu supérieure.
- ▶ Avec **D.SETUP**, vous pouvez quitter à tout moment le menu SETUP.

13.5.2. Menu : Page Reglage General

Afficher TV

Réglez ici l'appareil sur le format d'affichage du téléviseur.

4:3 PAN SCAN : sélection pour les téléviseurs au format 4:3.

Avec le format Pan Scan, les films au format 16:9 sont affichés normalement au niveau de la hauteur, mais sont coupés sur les côtés.

4:3 LETTER BOX : sélection pour les téléviseurs au format 4:3. Le format Letterbox réduit le format 16:9 à la largeur de l'écran.

16:9 : sélection pour les téléviseurs au format 16:9.

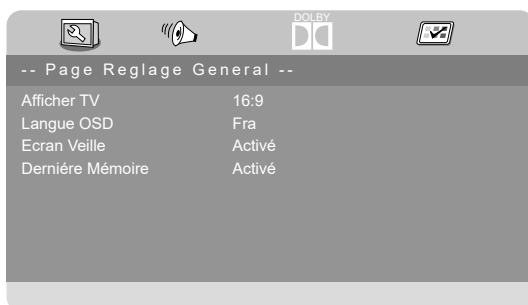

Langue OSD

Vous pouvez définir ici la langue de l'OSD (« On Screen Display »), c'est-à-dire la langue des menus de l'appareil.

Lorsque vous sélectionnez une langue, le menu s'adapte immédiatement.

Écran Veille

Si l'économiseur d'écran est activé, un économiseur d'écran apparaît si aucune touche n'est actionnée pendant 3 minutes (pas en cours de lecture).

Dernière Mémoire

Avec cette fonction, le lecteur de DVD mémorise l'endroit auquel la lecture du dernier DVD inséré a été arrêtée. Si vous remettez le même DVD dans l'appareil, la lecture reprend à cet endroit. L'endroit où le dernier DVD a été arrêté reste aussi conservé si vous éteignez l'appareil.

13.5.3. Menu : Page De Config Audio

Sélectionnez l'option de menu **DISPOSITION AUDIO** pour régler le mode sonore.

Remixage

Si vous utilisez la sortie analogique, vous pouvez procéder aux réglages correspondants dans ce menu.

LT/RT : sélectionnez ce réglage si vous souhaitez restituer un son surround.

STÉRÉO : le son est en stéréo. Sélectionnez ce réglage si le son est seulement restitué sur deux haut-parleurs.



13.5.4. Menu : Config. Dolby Digital

Dynamique

Le format sonore Dolby Digital permet un réglage dynamique de l'amplitude entre les passages sonores et les passages à faible volume selon une échelle à neuf degrés allant de **DÉSACTIVÉ** à **PLEIN**.

DÉSACTIVÉ : le son n'est pas modifié, c.-à-d. que les passages sonores et les graves seront très forts et les passages à faible volume, très bas (son « cinéma »). Ce réglage ne doit être sélectionné que si vous ne risquez pas de déranger d'autres personnes.

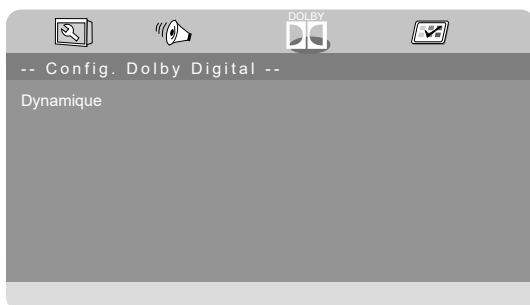

PLEIN : les différences d'amplitude sonore sont minimisées, c.-à-d. que les passages sonores seront moins forts et les passages à faible volume, moins bas. Ce réglage est p. ex. recommandé la nuit.

► Pour modifier le réglage, déplacez-vous avec ► dans l'échelle de droite et sélectionnez la valeur souhaitée avec ▼ ou ▲. Confirmez avec **OK**.

13.5.5. Menu : Page Favoris

Type De TV

Sélectionnez ici la norme de votre téléviseur :

PAL : norme courante dans de nombreux pays européens.

MULTI : sélection automatique de la norme.

NTSC : norme courante en Amérique du Nord.

Audio

Vous préreglez ici la piste audio standard du DVD, à condition que le DVD comporte plusieurs pistes audio.

Sous-Titre

Vous pouvez ici préregler la langue standard pour les sous-titres mémorisés sur le DVD, à condition que le DVD propose un sous-titrage.

Menu Disque

Sélectionnez ici la langue des menus figurant sur le DVD (si disponible sur le DVD).

Parental

Vous pouvez déterminer ici les catégories de DVD dont la lecture est autorisée sur cet appareil (contrôle parental).

Certains DVD et CD sont codés avec les signaux de cryptage des catégories d'autorisation établies par la Motion Picture Association. Ces catégories sont au nombre de huit :

1 CTRL E MAX. : convient également aux enfants en bas âge

2 G : pour tous les groupes d'âge

3 PG : recommandé à partir de 6 ans avec surveillance parentale

4 PG13 : recommandé à partir de 12 ans

5 PGR : recommandé à partir de 16 ans avec surveillance parentale

6 R : interdit aux moins de 16 ans

7 NC17 : interdit aux moins de 18 ans

8 ADULTE : pour adultes uniquement

Si un DVD est par exemple codé selon la catégorie 7 (Interdit aux moins de 18 ans) ou 8 (**ADULTE**) et si vous avez activé une catégorie d'autorisation comprise entre 1 et 6, un avertissement apparaît à l'écran et vous devez saisir le mot de passe. Il arrive également que seules certaines parties d'un DVD – autrement dit certaines séquences d'un film – soient codées selon une ou plusieurs catégories.

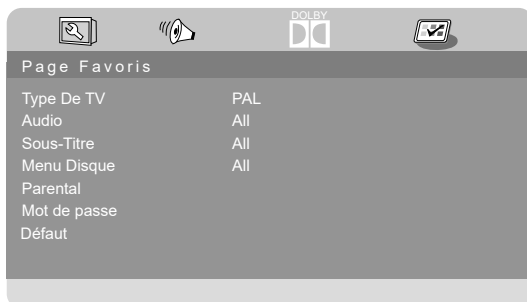

Mot de passe

Vous pouvez ici modifier ou configurer le mot de passe pour l'activation et la modification de la catégorie d'autorisation.

▶ Confirmez l'option **CHANGER** avec **OK**.

ANCIEN : saisissez ici avec les touches numériques de la télécommande le mot de passe actuel. Ce mot de passe est composé de quatre chiffres. Si vous n'avez pas encore défini de mot de passe, le mot de passe par défaut est **1234**. Si le mot de passe indiqué est correct, le champ de saisie suivant est activé.

NOUVEAU : saisissez ici à l'aide des touches numériques de la télécommande un nombre à quatre chiffres. Le marquage passe au champ suivant.

CONFIRMER : saisissez à nouveau le nombre à quatre chiffres.

▶ Appuyez sur **OK** pour confirmer le nouveau mot de passe.

Si vous avez oublié le nouveau mot de passe, saisissez le code maître **8888**.

Défaut

▶ Confirmez **RÉINITIALISATION** deux fois avec **OK** pour restaurer les réglages par défaut sur l'appareil.



Veillez noter qu'un mot de passe modifié n'est pas réinitialisé !

14. Dépannage rapide

Problème	Solution
Aucune image ne s'affiche et il n'y a pas de son.	<ul style="list-style-type: none">• Vérifiez si le cordon d'alimentation est correctement relié à la prise de courant.• Vérifiez si la réception du signal est bien réglée sur TV.
Aucune image ne s'affiche depuis la source AV.	<ul style="list-style-type: none">• Vérifiez si le contraste et la luminosité sont bien réglés.• Vérifiez si tous les appareils externes sont correctement branchés.• Vérifiez si la bonne source AV a été sélectionnée.
Il n'y a pas de son.	<ul style="list-style-type: none">• Assurez-vous que le volume n'est pas réglé sur le minimum.• Assurez-vous que l'option de désactivation des haut-parleurs n'est pas activée. Appuyez pour cela sur la touche avec le symbole de haut-parleur barré située en haut à gauche sur la télécommande.• Vérifiez si un casque est raccordé.• Si vous avez raccordé un récepteur satellite ou un lecteur de DVD au téléviseur à l'aide d'un câble péritel, vérifiez si le câble est bien branché sur la prise péritel.
Il n'y a pas d'image ou pas de son. Mais des bruits sont audibles.	<ul style="list-style-type: none">• La réception est peut-être mauvaise. Contrôlez si l'antenne est bien raccordée.
L'image n'est pas distincte.	<ul style="list-style-type: none">• La réception est peut-être mauvaise.• Contrôlez si l'antenne est bien raccordée.
L'image est trop claire ou trop sombre.	<ul style="list-style-type: none">• Vérifiez les réglages du contraste et de la luminosité.
L'image n'est pas nette.	<ul style="list-style-type: none">• La réception est peut-être mauvaise.• Contrôlez si l'antenne est bien raccordée.• Vérifiez le réglage de la netteté de l'image et de la réduction du bruit dans le menu IMAGE.
Une image double ou triple est affichée.	<ul style="list-style-type: none">• Contrôlez si l'antenne est bien orientée.• Des ondes se réfléchissent peut-être sur des montagnes ou des immeubles.
L'image est parsemée de points.	<ul style="list-style-type: none">• Il est possible que des interférences soient émises par des voitures, trains, lignes électriques, lampes néon, etc.• Il y a peut-être des interférences entre le câble d'antenne et le câble électrique. Essayez de les éloigner davantage.

Problème	Solution
Des bandes apparaissent sur l'écran ou les couleurs perdent de leur intensité.	<ul style="list-style-type: none"> • Un autre appareil génère-t-il des interférences ? • Les antennes de transmission des stations de radio ou les antennes des radioamateurs et des téléphones portables peuvent également provoquer des interférences. • Utilisez votre téléviseur le plus loin possible de l'appareil susceptible de générer les interférences.
Le bandeau de commande sur l'appareil ne fonctionne pas	<ul style="list-style-type: none"> • La sécurité enfants est éventuellement activée.
Téléviseur s'éteint	<ul style="list-style-type: none"> • Vérifiez si l'option d'arrêt automatique du téléviseur n'est pas activée sous HEURE.
La télécommande ne fonctionne pas.	<ul style="list-style-type: none"> • Vérifiez si les piles de la télécommande sont chargées et correctement insérées. • Assurez-vous que la fenêtre de capteur n'est pas exposée à un fort rayonnement lumineux.
Le disque ne démarre pas lorsque vous appuyez sur ▶ (PLAY) ou bien il s'arrête aussitôt. (en option)	<ul style="list-style-type: none"> • Avez-vous bien placé la face imprimée vers l'arrière ? • Vérifiez que le CD n'est pas abîmé en faisant un essai avec un autre disque. Si le disque est sale, nettoyez-le délicatement avec un chiffon doux et sec en allant du centre vers le bord. • DVD : le DVD a-t-il le bon code régional (2) ? • Il y a peut-être de l'eau de condensation dans l'appareil : laissez-le sécher durant une à deux heures.

14.1. Vous avez besoin d'une aide supplémentaire ?

Si les solutions proposées aux paragraphes précédents n'ont donné aucun résultat, veuillez nous contacter. Les informations suivantes nous seraient alors très utiles :

- Quels périphériques externes sont raccordés à l'appareil ?
- Quels sont les messages affichés à l'écran ?
- Au cours de quelle commande le problème s'est-il produit ?
- Si vous avez raccordé un ordinateur à l'appareil :
 - Quelle est la configuration de votre ordinateur ?
 - Quel logiciel utilisez-vous lorsque l'erreur s'est produite ?
- Qu'avez-vous déjà tenté pour résoudre le problème ?
- Si vous possédez déjà un numéro de client, veuillez nous le communiquer.

14.2. Pixels défectueux avec les téléviseurs LCD

Malgré la méthode de fabrication ultramoderne employée, le niveau technique hautement complexe peut, dans de rares cas, générer un ou plusieurs points lumineux.

Les écrans TFT à matrice active d'une résolution de **1920 x 1080 (MD 20018 / 20019) / 1366 x 768 (MD 20012 / 20013) pixels**, se composant chacun de trois sous-pixels (rouge, vert, bleu), utilisent au total **env. 6,2 (MD 20018 / 20019) / 3,1 (MD 20012 / 20013) millions** de transistors de commande.

Compte tenu de ce très grand nombre de transistors et des processus de fabrication extrêmement complexes qui y sont associés, il peut survenir par endroits des pertes ou un mauvais adressage de pixels ou de sous-pixels individuels.

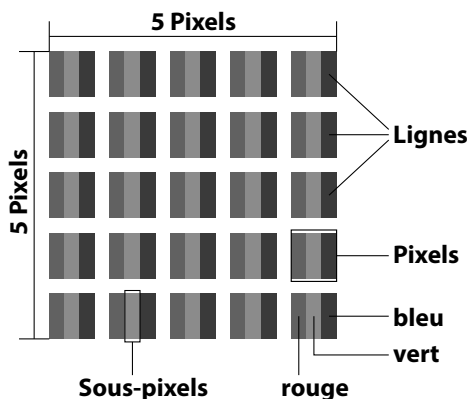

Classe d'erreurs de pixels	Type d'erreur 1 Pixel allumé en permanence	Type d'erreur 2 Pixel noir en permanence	Erreur de type 3 Sous-pixel défectueux	
			Allumé	Noir
0	0	0	0	0
I	1	1	2 1 0	1 3 5
II	2	2	5 5-n* 0	0 2xn* 10
III	5	15	50 50-n* 0	0 2xn* 100
IV	50	150	500 500-n* 0	0 2xn* 1000

$n^*=1,5$

Le nombre d'erreurs autorisé pour les types susmentionnés de chaque classe d'erreurs se réfère à un million de pixels et doit être converti en fonction de la résolution physique de l'écran.

Votre appareil est conforme à la norme européenne ISO 9241-307, classe II (classe d'erreurs de pixels).

15. Nettoyage

Vous pouvez prolonger la durée de vie de votre téléviseur LCD en tenant compte des mesures suivantes :



AVERTISSEMENT !

Risque d'électrocution !

Si le boîtier est ouvert et si vous touchez des pièces se trouvant dans l'appareil, il y a danger de mort par décharge électrique !

- ▶ N'ouvrez pas le boîtier de l'appareil. Celui-ci ne contient aucune pièce à entretenir. Avant le nettoyage, débranchez toujours la fiche d'alimentation et tous les câbles de connexion.
- Les éléments polis brillants sont recouverts de films de protection afin de protéger le téléviseur contre les rayures. Retirez ces films une fois le téléviseur correctement installé.
- Si les éléments polis brillants sont sales, commencez par les épousseter. Essuyez-les ensuite avec précaution à l'aide d'un chiffon de nettoyage. Si vous n'époussetez pas au préalable la poussière sur les éléments polis brillants ou que vous les frottez trop fort, vous risquez de les rayer.
- N'utilisez ni solvants ni détergents corrosifs ou gazeux.
- Nettoyez l'écran à l'aide d'un chiffon doux non pelucheux.
- Veillez à ce qu'aucune goutte d'eau ne reste sur le téléviseur LCD. L'eau peut provoquer une altération permanente des couleurs.
- Pour éviter tout dommage de l'appareil, veillez à ce que de l'eau ne s'infiltre jamais dans l'appareil.
- N'exposez pas l'écran à un rayonnement solaire intense ni aux rayons ultraviolets.
- Conservez précieusement les différents emballages et utilisez-les exclusivement pour transporter le téléviseur LCD.

16. Stockage en cas de non-utilisation

Si vous n'utilisez pas le téléviseur pendant une période prolongée, stockez-le dans un endroit frais et sec en veillant à le protéger de la poussière et des variations de température extrêmes. Débranchez auparavant tous les câbles et sortez les piles de la télécommande.

17. Recyclage



Emballage

Votre appareil se trouve dans un emballage de protection afin d'éviter qu'il ne soit endommagé au cours du transport. Les emballages sont fabriqués à partir de matériaux qui peuvent être recyclés écologiquement et remis à un service de recyclage approprié.



Appareil

Le symbole de poubelle barrée ci-contre signifie que l'appareil est soumis aux dispositions de la directive 2012/19/UE. Les appareils usagés ne doivent pas être jetés avec les déchets domestiques. Conformément à la directive 2012/19/UE, lorsque l'appareil est arrivé en fin de vie, il doit être recyclé de manière réglementaire. Les matériaux recyclables que contient l'appareil sont alors réutilisés, ce qui permet de ménager l'environnement. Remettez l'appareil usagé dans un centre de collecte des déchets d'équipements électriques et électroniques ou une déchetterie. Pour plus de renseignements, adressez-vous à votre entreprise de recyclage locale ou à votre municipalité.



Piles

L'élimination correcte des piles usées préserve l'environnement et votre santé personnelle. Les piles usées ne sont pas des déchets domestiques. Les piles doivent être éliminées de manière appropriée. Les magasins vendant des piles et les lieux de collecte municipaux mettent à disposition des containers spéciaux prévus à cet effet. Renseignez-vous auprès d'une entreprise de recyclage locale ou de votre municipalité. Dans le cadre de la vente de piles ou de la livraison d'appareils qui contiennent des piles, nous sommes tenus d'attirer votre attention sur ce qui suit :

Vous êtes en tant qu'utilisateur final obligé par la loi de rapporter les piles usées. Vous pouvez renvoyer gratuitement les piles usées que nous proposons ou avons proposées comme piles neuves dans notre assortiment à notre entrepôt d'expédition (adresse d'expédition).

18. Caractéristiques techniques

FR

Téléviseur E11912 (MD 20012)		MEDION®
Désignation de l'appareil	E11912 (MD 20012)	
Taille de l'écran	Écran LCD 16:9 de 47 cm (19")	
Consommation	36 watts max.	
Consommation en veille	< 0,50 W	
Puissance de sortie des haut-parleurs	2 x 3 W RMS	
Résolution physique	1366 x 768	
Système TV	Pal B/G, D/K, I ; Secam L,L´	
Chaînes programmables	199 (ATV), 6000 (DTV)	

Téléviseur E11913 (MD 20013)		MEDION®
Désignation de l'appareil	E11913 (MD 20013)	
Taille de l'écran	Écran LCD 16:9 de 47 cm (19")	
Consommation	36 watts max.	
Consommation en veille	< 0,50 W	
Puissance de sortie des haut-parleurs	2 x 3 W RMS	
Résolution physique	1366 x 768	
Système TV	Pal B/G, D/K, I ; Secam L,L´	
Chaînes programmables	199 (ATV), 6000 (DTV)	

Téléviseur LCD E12414 (MD 20018)		MEDION®
Désignation de l'appareil	E12414 (MD 20018)	
Taille de l'écran	Écran LCD 16:9 de 59,9 cm (24")	
Consommation	36 watts max.	
Consommation en veille	< 0,50 W	
Puissance de sortie des haut-parleurs	2 x 3 W RMS	
Résolution physique	1920 x 1080	
Système TV	Pal B/G, D/K, I ; Secam L,L´	
Chaînes programmables	199 (ATV), 6000 (DTV)	

Téléviseur LCD E12415 (MD 20019)		MEDION®
Désignation de l'appareil	E12415 (MD 20019)	
Taille de l'écran	Écran LCD 16:9 de 59,9 cm (24")	
Consommation	36 watts max.	
Consommation en veille	< 0,50 W	
Puissance de sortie des haut-parleurs	2 x 3 W RMS	
Résolution physique	1920 x 1080	
Système TV	Pal B/G, D/K, I ; Secam L,L´	
Chaînes programmables	199 (ATV), 6000 (DTV)	

Adaptateur secteur

Marque déposée	ShenZhen SOY Technology Co., Ltd. Adresse: MEDION AG Am Zehnthof 77 45307 Essen Allemagne Numéro RCS: HRB 13274
Modèle	SOY1200300EU-056
Tension/Intensité d'entrée / fréquence du courant alternatif en entrée	AC 100-240V ~ 50/60Hz; 1,2 A
Tension/Intensité de sortie	12V === / 3A; ⊕⊖
Puissance de sortie	36 W
Efficacité moyenne en fonctionnement	90.15 %
Efficacité à charge faible (10 %)	88.65 %
Consommation à charge nulle	0.074 W
Adaptateur Car	Modell Car adaptor 12V/3A, BHSC-16005306, Changzhou Shincobroad Electronic Co., Ltd. Entrée/Sortie: 12V === Fusible F3AL 250V

Canaux	
	VHF (bande I/III)
	UHF (BANDE U)
	HYPERBANDE
	CÂBLE (S1-S20) / (S21-S41)
	DVB-T / DVB-T2 HD (H.265)
	DVB-C
	DVB-S2

Connexions	
	Prise d'antenne (TV analogique, DVB-T ou DVB-C)
	Prise satellite
	1 port USB
	Fente d'interface commune (CI+)
Vidéo	
	1 entrées HDMI 1.4a avec décodage HDCP 1.4
	1 prise péritel (SCART)
	1 prise VGA (D-Sub 15 broches)
	Entrée AV (adaptateur jack 3,5 mm vers Cinch)
	Entrée YPbPr (YUV) (adaptateur jack 3,5 mm vers Cinch)

Audio	
	Entrée audio stéréo pour AV, YPbPr (YUV) (adaptateur jack 3,5 mm vers Cinch)
	Entrée audio PC (jack 3,5 mm)
	Sortie casque (jack 3,5 mm)
	Sortie audio numérique SPDIF (coaxiale)

Lecteurs / supports de stockage

Lecteurs	USB, interface commune, disque (en option)
Formats compatibles via USB ²	Photo : BMP, JPG, JPEG, PNG
	Musique : MP3, FLAC, OGG
	Film : AVI, MKV, MP4, MPEG 1/2/4, MOV, TS, VOB, Xvid, 3GP
	Texte : TXT
Capacité	USB max 1TB
Formats compatibles via DVD ² (en option)	Photo : JPG
	Musique : MP3, WMA
	Film : MPEG 1/2/4, Xvid, AVI
	Texte : TXT
Formats de disques compatibles (en option)	CD, HDCD, DVD vidéo, DVD+R/RW, DVD-R/RW, CD-R/RW, CD audio
Classe laser du lecteur de DVD (en option)	Laser de classe 1
	Il existe aujourd'hui de nombreux procédés d'enregistrement sur CD et de protection anti-copie dont certains ne sont pas encore standardisés ainsi que différents types de disques vierges CD-R et CD-RW. Des erreurs ou des ralentissements de la lecture peuvent se produire dans certains cas. Il ne s'agit pas d'un défaut de l'appareil. (en option)

Télécommande

Type de transmission	Infrarouge
LED de classe	1
Type de piles	2 x 1,5 V AAA

Températures ambiantes

Température ambiante admissible	+5° C - +35° C
Humidité relative de l'air admissible	20 % - 85 %

² En raison du grand nombre de codecs différents, la lecture de tous les formats ne peut pas être garantie.

Dimensions / poids E11912 (MD 20012)

Dimensions sans pied (l x H x P)	Env. 440 x 275 x 49 mm
Dimensions avec pied (l x H x P)	Env. 444 x 310 x 160 mm
Poids sans pied	Env. 2,1 kg
Poids avec pied	Env. 2,3 kg
Montage mural	Standard Vesa, distance entre les trous : 100 x 100 mm ³

Dimensions / poids E11913 (MD 20013)

Dimensions sans pied (l x H x P)	Env. 440 x 275 x 65 mm
Dimensions avec pied (l x H x P)	Env. 440 x 308 x 160 mm
Poids sans pied	Env. 2,5 kg
Poids avec pied	Env. 2,7 kg
Montage mural	Standard Vesa, distance entre les trous : 100 x 100 mm ³

Dimensions / poids E12414 (MD 20018)

Dimensions sans pieds (l x H x P)	Env. 550 x 336 x 92 mm
Dimensions avec pieds (l x H x P)	Env. 550 x 371 x 143 mm
Poids sans pieds	Env. 2,1 kg
Poids avec pieds	Env. 2,15 kg
Montage mural	Standard Vesa, distance entre les trous : 100 x 100 mm ³

Dimensions / poids E12415 (MD 20019)

Dimensions sans pieds (l x H x P)	Env. 550 x 336 x 92 mm
Dimensions avec pieds (l x H x P)	Env. 550 x 371 x 143 mm
Poids sans pieds	Env. 2,7 kg
Poids avec pieds	Env. 2,8 kg
Montage mural	Standard Vesa, distance entre les trous : 100 x 100 mm ³



³ Support mural fourni. Lors du montage, veuillez à utiliser des vis de la taille M4. La longueur de la vis résulte de l'épaisseur du support mural plus 8 mm.

19. Fiche du produit



Scannez le code QR qui correspond au modèle sur l'étiquette énergétique ou bien dans le mode d'emploi pour télécharger la fiche technique du produit.



MD 20012



MD 20013



MD 20018

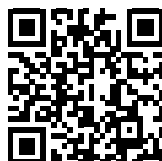

MD 20019

20. Informations relatives au service après-vente

Si votre appareil ne fonctionne pas de la manière dont vous le souhaitez, veuillez d'abord vous adresser à notre service après-vente. Vous disposez des moyens suivants pour entrer en contact avec nous :

- Au sein de notre Service Community, vous pouvez discuter avec d'autres utilisateurs ainsi qu'avec nos collaborateurs pour partager vos expériences et vos connaissances.
Vous pouvez accéder à notre Service Community ici : <http://community.medion.com>.
- Vous pouvez également utiliser notre formulaire de contact disponible ici : www.medion.com/contact.
- Notre équipe du service après-vente se tient également à votre disposition via notre assistance téléphonique ou par courrier.

France	
Horaires d'ouverture	Hotline SAV
Lun - Ven : 9h00 à 19h00	☎ 02 43 16 60 30
Adresse du SAV	
MEDION France 75 Rue de la Foucaudière 72100 LE MANS France	

Suisse	
Horaires d'ouverture	Hotline SAV
Lun - Ven : 9h00 à 19h00	☎ 0848 - 33 33 32
Adresse du service après-vente	
MEDION/LENOVO Service Center Ifangstrasse 6 8952 Schlieren Suisse	

Belgique	
Horaires d'ouverture	Hotline SAV
Lun - Ven : 9h00 à 19h00	☎ 02 - 200 61 98
Adresse du service après-vente	
MEDION B.V. John F.Kennedylaan 16a 5981 XC Panningen Nederland	

Luxembourg	
Horaires d'ouverture	Hotline SAV
Lun - Ven : 9h00 à 19h00	☎ 34 - 20 808 664
Adresse du service après-vente	
MEDION B.V. John F.Kennedylaan 16a 5981 XC Panningen Nederland	

France



Le présent mode d'emploi et bien d'autres sont disponibles au téléchargement sur le portail de service après-vente www.medion.com/fr/service/accueil/.

Vous pourrez également y trouver des pilotes et d'autres logiciels pour différents appareils.

Vous pouvez également scanner le code QR ci-contre pour charger le mode d'emploi sur un appareil mobile via le portail de service.

Suisse



Le présent mode d'emploi et bien d'autres sont disponibles au téléchargement sur le portail de service après-vente www.medion.com/ch/fr/service/start/.

Vous pourrez également y trouver des pilotes et d'autres logiciels pour différents appareils.

Vous pouvez également scanner le code QR ci-contre pour charger le mode d'emploi sur un appareil mobile via le portail de service.

Belgique



Le présent mode d'emploi et bien d'autres sont disponibles au téléchargement sur le portail de service après-vente www.medion.com/be/fr/service/accueil/.

Vous pourrez également y trouver des pilotes et d'autres logiciels pour différents appareils.

Vous pouvez également scanner le code QR ci-contre pour charger le mode d'emploi sur un appareil mobile via le portail de service.

Luxembourg



Le présent mode d'emploi et bien d'autres sont disponibles au téléchargement sur le portail de service après-vente www.medion.com/lu/fr/.

Vous pourrez également y trouver des pilotes et d'autres logiciels pour différents appareils.

Vous pouvez également scanner le code QR ci-contre pour charger le mode d'emploi sur un appareil mobile via le portail de service.

21. Mentions légales

Copyright © 2022

Date : 9. mai 2022, 2:49 PM

Tous droits réservés.

Le présent mode d'emploi est protégé par les droits d'auteur.

Toute reproduction sous forme mécanique, électronique ou sous toute autre forme que ce soit est interdite sans l'autorisation préalable écrite du fabricant.

Le responsable de mise sur le marché possède les droits d'auteur :

MEDION AG
Am Zehnthof 77
45307 Essen
Allemagne

Veillez noter que l'adresse ci-dessus n'est pas celle du service des retours.
Contactez toujours notre service après-vente d'abord.

22. Déclaration de confidentialité

Chère cliente, cher client,

Nous vous informons que nous, MEDION AG, Am Zehnthof 77, 45307 Essen, sommes responsables du traitement de vos données personnelles.

En matière de protection des données, nous sommes assistés par le délégué à la protection des données personnelles de notre entreprise, que vous pouvez contacter à l'adresse MEDION AG, Datenschutz, Am Zehnthof 77, D - 45307 Essen ; datenschutz@medion.com. Nous traitons vos données dans le cadre du déroulement de la garantie et des processus connexes (p. ex. des réparations) et basons le traitement de vos données sur le contrat de vente que nous avons conclu.

Nous transmettons vos données aux prestataires de services de réparation que nous avons mandatés dans le cadre du déroulement de la garantie et des processus connexes (p. ex. des réparations). En règle générale, nous conservons vos données personnelles pendant une durée de trois ans afin de respecter vos droits de garantie légaux.

Vous avez le droit d'obtenir des informations sur les données personnelles vous concernant ainsi que de les faire rectifier, supprimer, limiter leur traitement, vous opposer à leur traitement et à leur transmission.

Toutefois, les droits d'information et de suppression sont soumis à des restrictions en vertu des §§ 34 et 35 des dispositions légales allemandes spéciales en matière de protection des données conformément à la loi fédérale allemande sur la protection des données (BDSG) (art. 23 GDPR), et il existe également un droit de recours auprès d'une autorité de surveillance compétente en matière de protection des données (art. 77 GDPR en relation avec le § 19 des dispositions légales allemandes spéciales en matière de protection des données conformément à la loi fédérale allemande sur la protection des données (BDSG)). En cas de recours auprès de MEDION AG, adressez-vous au responsable de la protection des données et de la liberté d'information de Rhénanie-du-Nord-Westphalie, Postfach 200444, 40212 Düsseldorf, www.lidi.nrw.de.

Le traitement de vos données est nécessaire pour le déroulement de la garantie ; sans la mise à disposition des données nécessaires, le déroulement de la garantie n'est pas possible.

23. Index

A		P	
Afficher des informations.....	34	Piles	24
Antenne	24	Pixels défectueux.....	74
C		Première installation	26, 55
Canal	39	Problème	72
Caractéristiques techniques.....	77	R	
Commande du téléviseur.....	33	Raccordement	
Consignes de sécurité.....	7	Alimentation.....	25
Contenu de l'emballage.....	6	Antenne.....	25, 26
D		au réseau électrique	25
Dépannage rapide	72	Recyclage	76
G		Réglage de l'antenne	29
Guide des programmes.....	62	Réglage de l'antenne	46
H		Réglages de l'image.....	33
Heure	52	Réglages du son.....	33
I		Réparation.....	11
Image.....	50	Répétition A-B	66
Installation initiale.....	26, 55	S	
Interface commune	25	Satellite	28
L		Sécurité lors du branchement	12
Lecteur multimédia	58	Sélection de chaînes	33
Lieu d'installation	9	Sélectionner la source	35
Liste de favoris.....	34	Système satellite	46
Liste des chaînes.....	56	Satellite	46
M		Transpondeur.....	48
Manipulation sûre des piles.....	13	T	
Menu		Télécommande.....	18
Canal.....	39	Température ambiante.....	11
Heure.....	52	Touches de couleur.....	36
Image	50	U	
Paramètres	54	USB	58
Son	51	V	
Verrouillage.....	53	Verrouillage	53
Mode DVD.....	63	Vue d'ensemble de l'appareil	16
Montage	23	Vue arrière	17
N		Vue avant	16
Nettoyage	75		

MEDION®