



Contact SAMSUNG WORLD WIDE

If you have any questions or comments relating to Samsung products, please contact the SAMSUNG customer care centre.

Country	Customer Care Centre ☎	Web Site
AUSTRIA	0800 - SAMSUNG (0800 - 7267864)	www.samsung.com/at/support
BELGIUM	02-201-24-18	www.samsung.com/be/support (Dutch) www.samsung.com/be_fr/support (French)
BOSNIA	051 331 999	www.samsung.com/support
BULGARIA	800 111 31 , Безплатна телефонна линия	www.samsung.com/bg/support
CROATIA	072 726 786	www.samsung.com/hr/support
CZECH	800 - SAMSUNG (800-726786) Samsung Electronics Czech and Slovak, s.r.o. V Parku 2343/24, 148 00 - Praha 4	www.samsung.com/cz/support
DENMARK	70 70 19 70	www.samsung.com/dk/support
FINLAND	030-6227 515	www.samsung.com/fi/support
FRANCE	01 48 63 00 00	www.samsung.com/fr/support
GERMANY	0180 6 SAMSUNG bzw. 0180 6 7267864* (*0,20 €/Anruf aus dem dt. Festnetz, aus dem Mobilfunk max. 0,60 €/Anruf)	www.samsung.com/de/support
CYPRUS	8009 4000 only from landline, toll free	www.samsung.com/gr/support
GREECE	80111-SAMSUNG (80111 726 7864) only from land line (+30) 210 6897691 from mobile and land line	
HUNGARY	0680SAMSUNG (0680-726-786) 0680PREMIUM (0680-773-648)	http://www.samsung.com/hu/support
ITALIA	800-SAMSUNG (726-7864)	www.samsung.com/it/support
LUXEMBURG	261 03 710	www.samsung.com/support
MONTENEGRO	020 405 888	www.samsung.com/support
SLOVENIA	080 697 267 090 726 786	www.samsung.com/si/support
NETHERLANDS	0900-SAMSUNG (0900-7267864) (€ 0,10/Min)	www.samsung.com/nl/support
NORWAY	815 56480	www.samsung.com/no/support
POLAND	0 801-172-678* lub +48 22 607-93-33 * * (koszt połączenia według taryfy operatora)	www.samsung.com/pl/support
PORTUGAL	808 20 7267	www.samsung.com/pt/support
ROMANIA	08008 726 78 64 (08008 SAMSUNG) Apel GRATUIT	www.samsung.com/ro/support
SERBIA	011 321 6899	www.samsung.com/rs/support
SLOVAKIA	0800 - SAMSUNG (0800-726 786)	www.samsung.com/sk/support
SPAIN	0034902172678	www.samsung.com/es/support
SWEDEN	0771 726 7864 (SAMSUNG)	www.samsung.com/se/support
SWITZERLAND	0800 726 78 64 (0800-SAMSUNG)	www.samsung.com/ch/support (German) www.samsung.com/ch_fr/support (French)
UK	0330 SAMSUNG (7267864)	www.samsung.com/uk/support
EIRE	0818 717100	www.samsung.com/ie/support
LITHUANIA	8-800-77777	www.samsung.com/lt/support
LATVIA	8000-7267	www.samsung.com/lv/support
ESTONIA	800-7267	www.samsung.com/ee/support
TURKEY	444 77 11	www.samsung.com/tr/support



LED TV

user manual

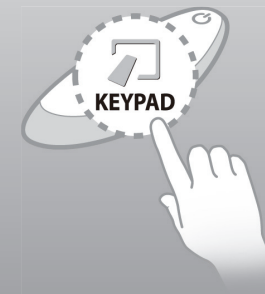
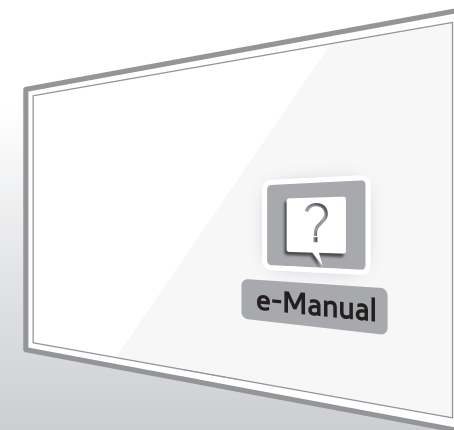

Thank you for purchasing this Samsung product.
To receive more complete service, please register
your product at
www.samsung.com/register

Model _____ Serial No. _____



Warning! Important Safety Instructions

(Please read the appropriate section that corresponds to the marking on your Samsung product before attempting to install the product.)

CAUTION

RISK OF ELECTRIC SHOCK DO NOT OPEN

CAUTION: TO REDUCE THE RISK OF ELECTRIC SHOCK, DO NOT REMOVE COVER (OR BACK). THERE ARE NO USER SERVICEABLE PARTS INSIDE. REFER ALL SERVICING TO QUALIFIED PERSONNEL.



This symbol indicates that high voltage is present inside. It is dangerous to make any kind of contact with any internal part of this product.



This symbol alerts you that important literature concerning operation and maintenance has been included with this product.

The slots and openings in the cabinet and in the back or bottom are provided for necessary ventilation. To ensure reliable operation of this apparatus, and to protect it from overheating, these slots and openings must never be blocked or covered.

- Do not cover this apparatus in a confined space, such as a bookcase or built-in cabinet, unless proper ventilation is provided.
- Do not place this apparatus near or over a radiator or heat resistor, or where it is exposed to direct sunlight.
- Do not place a vessel containing water (vases etc.) on this apparatus, as this can result in a risk of fire or electric shock.

Do not expose this apparatus to rain or place it near water (near a bathtub, washbowl, kitchen sink, or laundry tub, in a wet basement, or near a swimming pool etc.). If this apparatus accidentally gets wet, unplug it and contact an authorised dealer immediately. Make sure to pull out the power cord from the outlet before cleaning.

This apparatus use batteries. In your community there might be regulations that require you to dispose of these batteries properly under environmental considerations. Please contact your local authorities for disposal or recycling information.

Do not overload wall outlets, extension cords or adaptors beyond their capacity, since this can result in fire or electric shock.

Power-supply cords should be routed so that they are not likely to be walked on or pinched by items placed upon or against them, paying particular attention to cords at plug end, adaptors and the point where they exit from the appliance.

To protect this apparatus from a lightning storm, or when it is left unattended and unused for long periods of time, unplug it from the wall outlet and disconnect the antenna or cable system. This will prevent damage to the set due to lightning and power line surges.

Before connecting the AC power cord to the DC adaptor outlet, make sure the voltage designation of the DC adaptor corresponds to the local electrical supply.

Never insert anything metallic into the open parts of this apparatus. Doing so may create a danger of electric shock.

To avoid electric shock, never touch the inside of this apparatus. Only a qualified technician should open this apparatus.

Make sure to plug the power cord in until it is firmly inserted. When removing the power cord, make sure to hold the power plug when pulling the plug from the outlet. Do not touch the power cord with wet hands.

If this apparatus does not operate normally - in particular, if there are any unusual sounds or smells coming from it - unplug it immediately and contact an authorised dealer or service centre.

Be sure to pull the power plug out of the outlet if the TV is to remain unused or if you are to leave the house for an extended period of time (especially when children, elderly or disabled people will be left alone in the house).

- Accumulated dust can cause an electric shock, an electric leakage or a fire by causing the power cord to generate sparks and heat or the insulation to deteriorate.

Be sure to contact an authorised service centre, when installing your set in a location with heavy dust, high or low temperatures, high humidity, chemical substances and where it operates for 24 hours such as the airport, the train station etc. Failure to do so may cause serious damage to your set.

Use only a properly grounded plug and receptacle.

- An improper ground may cause electric shock or equipment damage. (Class I Equipment only.)

To disconnect the apparatus from the mains, the plug must be pulled out from the mains socket, therefore the mains plug shall be readily operable.

Do not allow children to hang onto the product.

Store the accessories (battery, etc.) in a location safely out of the reach of children.

Do not install the product in an unstable location such as a shaky self, a slanted floor or a location exposed to vibration.

Do not drop or impart any shock to the product. If the product is damaged, disconnect the power cord and contact a service centre.

Unplug the power cord from the power outlet and wipe the product using a soft, dry cloth. Do not use any chemicals such as wax, benzene, alcohol, thinners, insecticide, aerial freshener, lubricant or detergent. This may damage the appearance or erase the printing on the product.

Apparatus shall not be exposed to dripping or splashing.

Do not dispose of batteries in a fire.

Do not short circuit, disassemble or overheat the batteries.

Danger of explosion if battery is incorrectly replaced. Replace only with the same or equivalent type.

WARNING - TO PREVENT THE SPREAD OF FIRE, KEEP CANDLES OR OTHER OPEN FLAMES AWAY FROM THIS PRODUCT AT ALL TIMES.

* Figures and illustrations in this User Manual are provided for reference only and may differ from the actual product appearance. Product design and specifications may change without notice. CIS languages (Russian, Ukrainian, Kazakhs) are not available for this product, since this is manufactured for customers in EU region.



What's in the Box?

Samsung Smart Control & Batteries (AA x 2)

User Manual

Warranty Card (Not available in some locations)

Regulatory Guide

Power Cord

Samsung 3D Active Glasses



CI Card Adapter



IR Extender Cable



Cable Holder

- Please make sure the following items are included with your TV. If any items are missing, contact your dealer.
- The items' colours and shapes may vary depending on the models.
- Cables not included can be purchased separately.
- Check for any accessories hidden behind or in the packing materials when opening the box.

An administration fee may be charged if either

(a) an engineer is called out at your request and there is no defect with the product (i.e. where the user manual has not been read).

(b) you bring the unit to a repair centre and there is no defect with the product (i.e. where the user manual has not been read).

You will be informed of the administration fee amount before a technician visits.



Warning: Screens can be damaged from direct pressure when handled incorrectly. We recommend lifting the TV at the edges, as shown.



Attaching the TV to the Stand

Make sure you have all the accessories shown, and that you assemble the stand following the provided assembly instructions.

Mounting the TV on the Wall Using the Wall Mount Kit (Optional)



If you mount this product on a wall, it should be mounted only as recommended by the manufacturer. Unless it is correctly mounted, the product may slide or fall, causing serious injury to a child or adult, and serious damage to the product.

Installing the Wall Mount Kit

The wall mount kit (sold separately) lets you mount the TV on the wall.

For detailed information about installing the wall mount, refer to the instructions provided with the wall mount. We recommend that you contact a technician for assistance when installing the wall mount bracket. We do not advise you to do it yourself. Samsung Electronics is not responsible for any damage to the product or injury to yourself or others if you select to install the wall mount on your own.

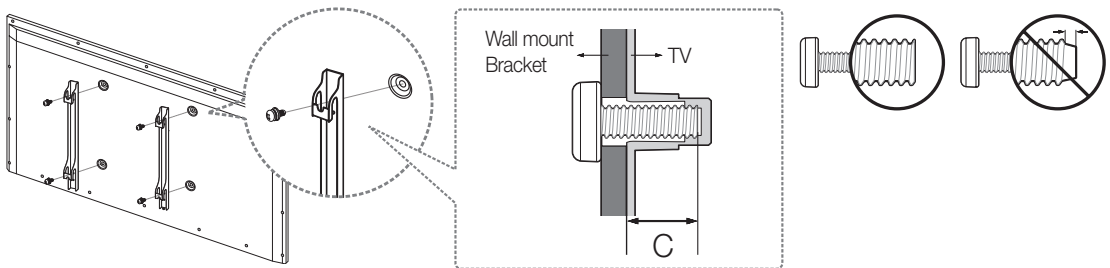

Wall Mount Kit Specifications (VESA)

The wall mount kit is not supplied, but is sold separately. Install your wall mount on a solid wall perpendicular to the floor. When attaching the wall mount to other building materials, please contact your nearest dealer. If the product is installed on a ceiling or slanted wall, it may fall and result in severe personal injury.

- Standard dimensions for wall mount kits are shown in the table below.
- When purchasing our wall mount kit, a detailed installation manual and all parts necessary for assembly are provided.
- Do not use screws that do not comply with the VESA standard screw specifications.
- Do not use screws that are longer than the standard dimension or do not comply with the VESA standard screw specifications. Screws that are too long may cause damage to the inside of the TV set.

- For wall mounts that do not comply with the VESA standard screw specifications, the length of the screws may differ depending on the wall mount specifications.
- Do not fasten the screws that are too strongly; this may damage the product or cause the product to fall, leading to personal injury. Samsung is not liable for these kinds of accidents.
- Samsung is not liable for product damage or personal injury when a non-VESA or non-specified wall mount is used or the consumer fails to follow the product installation instructions.
- Do not mount the TV at more than a 15 degree tilt.

When using a third-party wall mount, note that the assembling screw length(C) is shown below.

Product Family	Inches	VESA Spec.(A * B)	C (mm)	Standard Screw	Quantity
LED-TV	40	200 X 200	20.2 ~ 21.2	M8	4
	48	400 X 400	20.8 ~ 21.8		
	55		20.2 ~ 21.2		

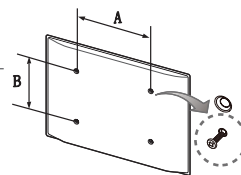

Do not install your Wall Mount Kit while your TV is turned on. It may result in personal injury due to electric shock.

Providing Proper Ventilation for Your TV

When you install your TV, maintain a distance of at least 10 cm between the TV and other objects (walls, cabinet sides, etc.) to ensure proper ventilation. Failing to maintain proper ventilation may result in a fire or a problem with the product caused by an increase in its internal temperature.

If you use parts provided by another manufacturer, it may cause difficulties with the product or result in injury caused by the product falling.

- Whether you install your TV using a stand or a wall-mount, we strongly recommend you use parts provided by Samsung Electronics only.

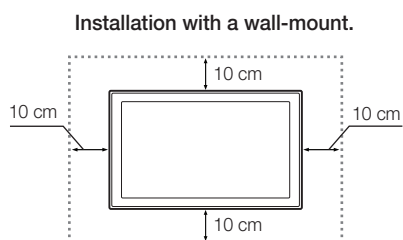
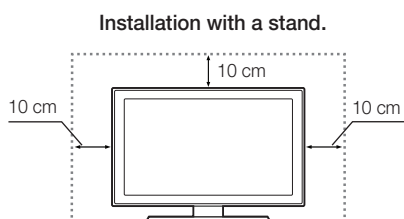

Other Cautions

- The actual appearance of the TV may differ from the images in this manual, depending on the model.
- Be careful when you touch the TV. Some parts can be somewhat hot.

Securing the TV to the Wall



Caution: Pulling, pushing, or climbing on the TV may cause the TV to fall. In particular, ensure that your children do not hang on to or destabilize the TV. Doing so may cause the TV to tip over, resulting in serious injuries or death. Follow all safety precautions provided in the Safety Flyer included with your TV. For added stability and safety, you can purchase and install the anti-fall device as described below.

To Avoid the TV from Falling

1. Put the screws into the clamps and firmly fasten them into the wall.
Confirm that the screws have been firmly installed into the wall.
 - You may need additional material such as anchors depending on the type of wall.
 - Since the necessary clamps, screws, and string are not supplied, please purchase these additionally.
2. Remove the screws from the centre back of the TV, put the screws into the clamps, and then fasten the screws into the TV again.
 - Screws may not be supplied with the product. In this case, please purchase screws of the following specifications.
 - Screw Specifications: For a 40 ~ 55 inches: M8
3. Connect the clamps fixed into the TV and the clamps fixed onto the wall with a strong cable and then tie the string tightly.
 - Install the TV close to the wall so that it does not fall backwards.
 - It is safe connecting the string so that the clamps fixed onto the wall are equal to or lower than the clamps fixed on the TV.
 - Untie the string before moving the TV.
4. Verify that all connections are properly secured. Periodically check connections for any sign of damage. If you have any doubt about the security of your connections, contact a professional installer.

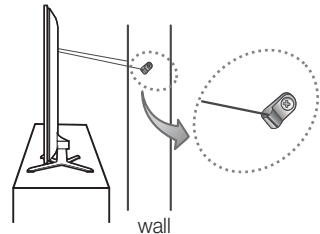
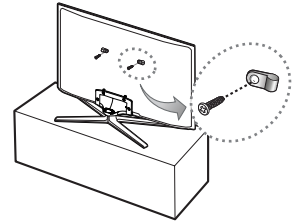

- The product colour and shape may vary depending on the model.

Arrange the cables using the Cable Holder

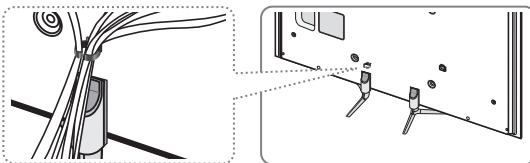
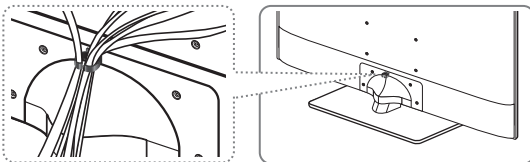

- The method for using the cable holder may vary depending on the specific model.

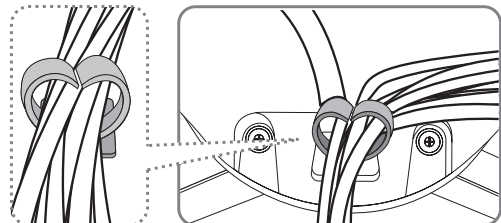

Connecting devices to your TV

You can connect various external devices using the connectors located at the back of the product. Check the connectors and then refer to the assembly instructions provided for more information on supported external devices.

Connecting to a COMMON INTERFACE slot (Your TV viewing Card Slot)

- Turn the TV off to connect or disconnect a CI card or CI card adapter.

Attaching the CI Card Adapter

Attach the adapter as shown.

- To install the CI CARD Adapter, please remove the sticker attached to the TV.

To connect the CI CARD Adapter, follow these steps.

- We recommend attaching the adapter before installing the wall mount, or inserting the "CI or CI+ CARD".

1. Insert the CI CARD Adapter into the two holes on the product 1.
 - Please locate the two holes at the back of the TV next to the **COMMON INTERFACE** port.
2. Connect the CI CARD Adapter to the **COMMON INTERFACE** port on the product 2.
3. Insert the "CI or CI+ CARD".

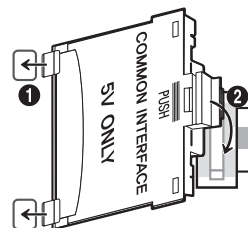

We recommend that you attach the CI Card adapter and insert the CI card (viewing card) before you mount the TV on the wall because it may be difficult and dangerous to do this when it is on the wall.

Using the “CI or CI+ CARD”

To watch paid channels, the “CI or CI+ CARD” must be inserted.

- If you don't insert the “CI or CI+ CARD”, some channels will display the “Scrambled Signal” message.
- The pairing information containing a telephone number, the “CI or CI+ CARD” ID, the Host ID, and other information will be displayed in about 2~3 minutes. If an error message is displayed, please contact your service provider.
- When the configuration of channel information has finished, the message “Updating Completed” is displayed, indicating the channel list is updated.

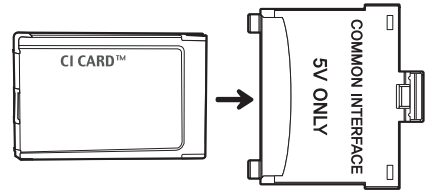

NOTE

- You must obtain a “CI or CI+ CARD” from a local cable service provider.
- When removing the “CI or CI+ CARD”, carefully pull it out as dropping the “CI or CI+ CARD” may damage it.
- Insert the “CI or CI+ CARD” in the direction marked on the card.
- The location of the COMMON INTERFACE slot may differ depending on the model.
- A “CI or CI+ CARD” is not supported in some countries and regions, therefore, check with your authorised dealer.
- If you have any problems, please contact a service provider.
- Insert the “CI or CI+ CARD” that supports the current aerial settings. The screen will be distorted or will not be visible.

Connecting to a Network

Connecting the TV to a network gives you access to online services such as the Smart Hub, as well as software updates.

Network Connection - Wireless

Connect the TV to the Internet using a standard router or modem.

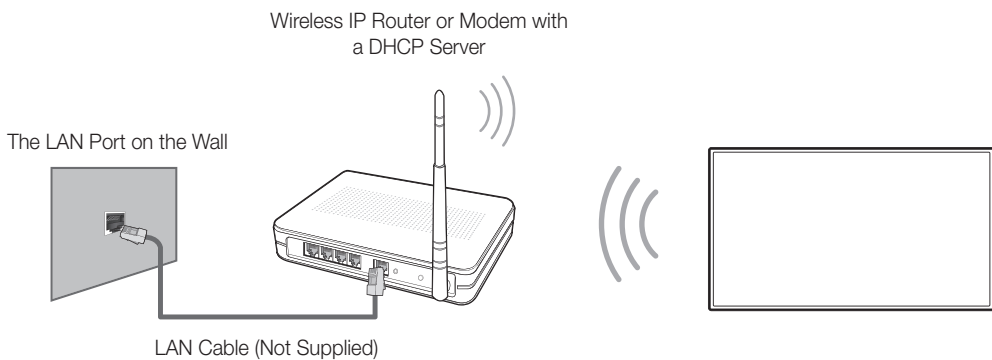

Network Connection - Wired

There are three main ways to connect your TV to your network using cable, depending on your network setup. They are illustrated starting below:

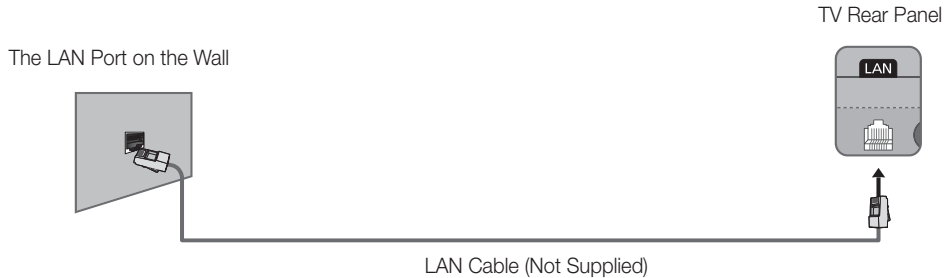
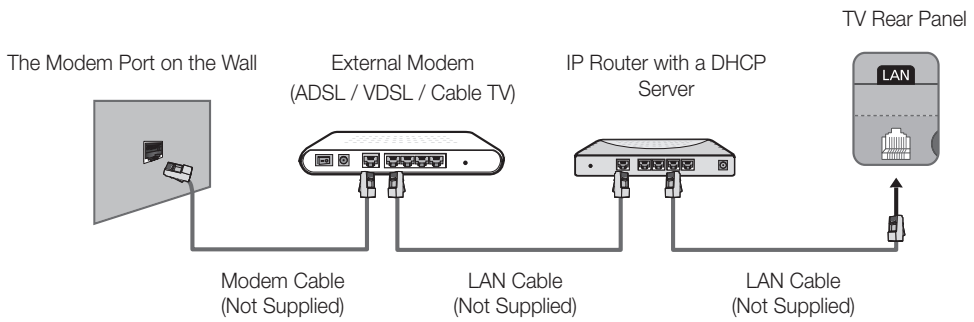
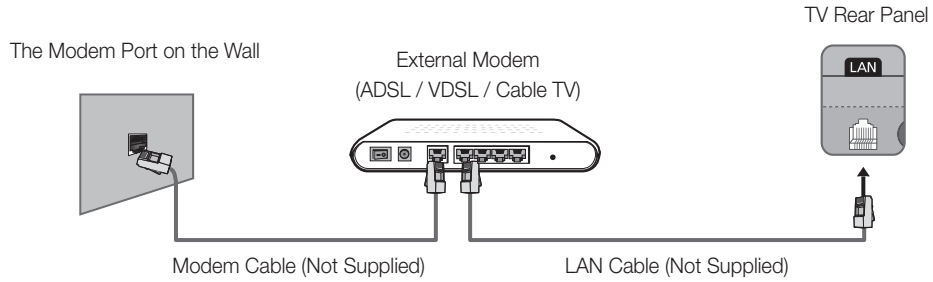

- The TV does not support network speeds less than or equal to 10Mbps.
- Use Cat 7 cable for the connection.

Samsung Smart Control

- Colours and shape may vary depending on the model.

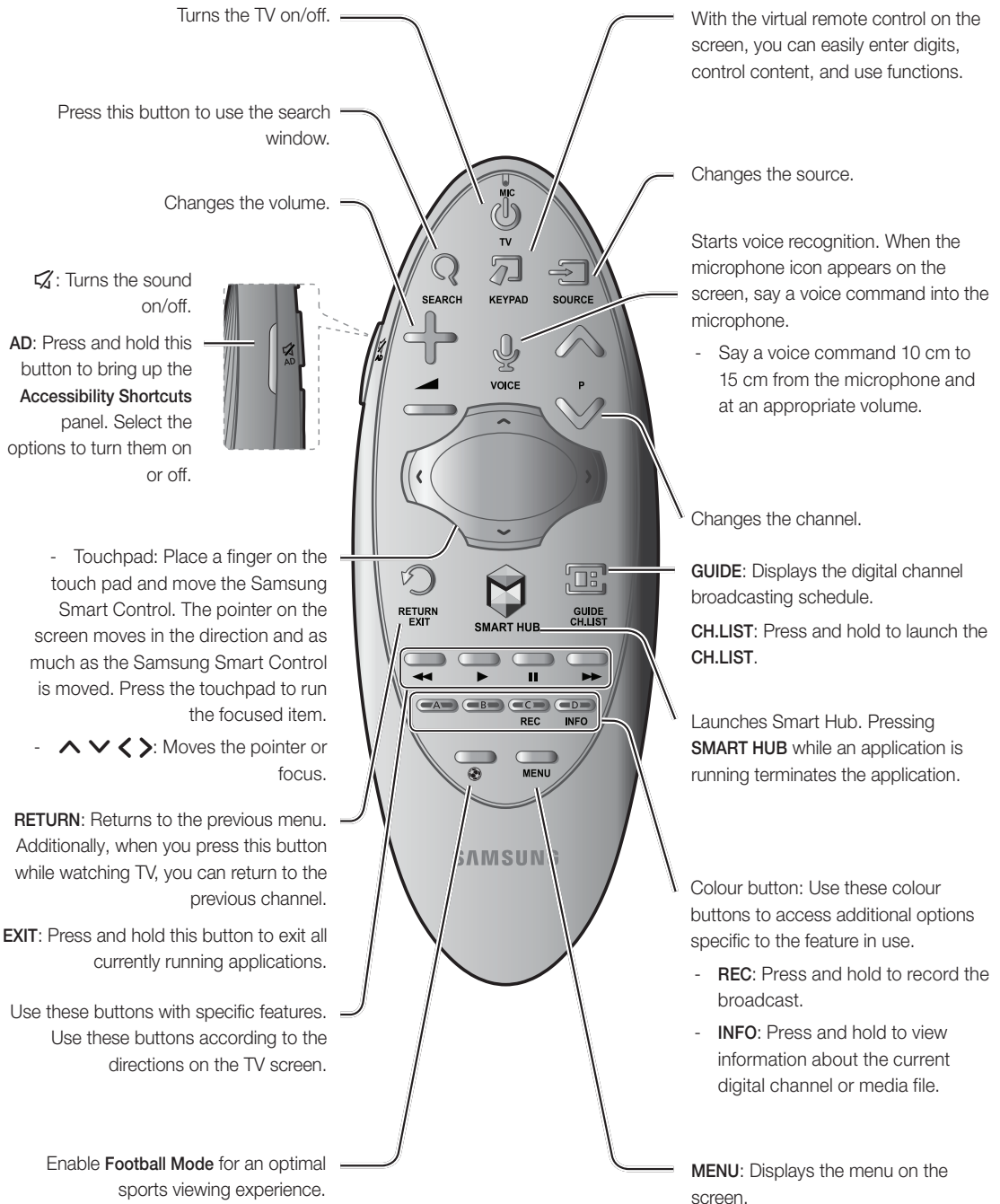

Inserting Batteries into Samsung Smart Control

To use Samsung Smart Control, first refer to the figure below and insert batteries into the unit.

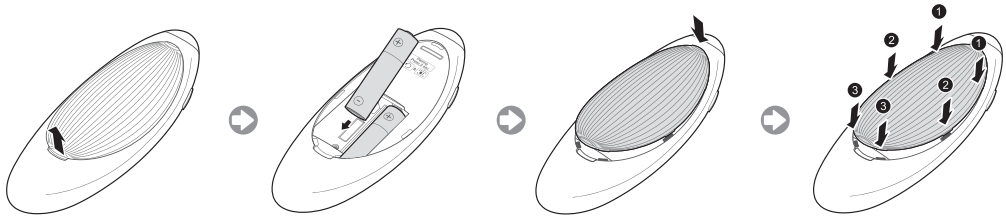

1. Gently pull on the battery cover's notch and then remove the cover completely once it comes loose.
2. Insert 2 AA alkaline batteries, making sure to align the positive and negative polarities correctly.
3. Place the battery cover on the remote control and insert the top part of the cover into the remote control.
4. Press the catches on both sides of the battery cover in the order shown so that the cover is completely attached to the remote control.

Turning on the TV

Turn on the TV using the  button on the remote control or TV panel.

- The product colour and shape may vary depending on the model.
- The TV's Controller, a small joystick-like button at the right back of the TV, lets you control the TV without the remote control.

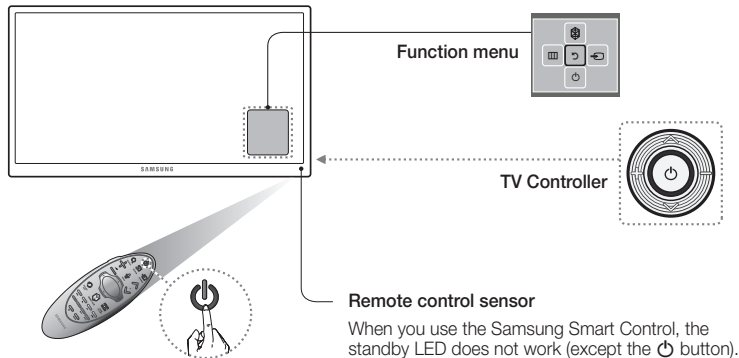

Initial setup

The initial setup dialogue box appears when the TV is first activated. Follow the on-screen instructions to finish the initial setup process, including the selecting the menu language, scanning channels, connecting to the network, and more. During each step, either make a choice or skip the step. You can manually perform this process at a later time in the **System > Setup** menu.

- If you connect any device to **HDMI1** before starting the installation, the **Channel Source** will be changed to **Set-top box** automatically.
- If you do not want to select **Set-top box**, please select **Aerial**.

Password Change

System > Change PIN

Changing the TV's password.

1. Run **Change PIN** and then enter the current password in the password field. The default password is "0-0-0-0".
 2. Enter a new password and then enter it again to confirm it. The password change is complete.
- If you forgot your PIN code, press the buttons in the following sequence to reset the PIN to "0-0-0-0":

When the TV turns on: **MUTE** → Volume up → **RETURN**
→ Volume down → **RETURN** → Volume up → **RETURN**

Selecting the video source

You can select a connected external device using the **SOURCE** button.

For example, to switch to a gaming console connected to the second HDMI connector, press **SOURCE**. From the **Source** list, select **HDMI2** to change the input signal to HDMI mode. Connector names may vary depending on the model.

The following options are available in the **Source** screen:

TOOLS Button

Select a port connected to an external device, and press and hold the Enter button. The following functions are available:

- Available options for each connector may vary.

Edit Name

Rename devices connected to the TV for easier identification of external sources.

For example, you can designate a computer connected to the TV via an HDMI-DVI cable as **DVI PC**.

Alternatively, simply designate a computer connected to the TV via an HDMI cable as **PC**.

You can also designate an AV device connected to the TV via an HDMI-DVI cable as **DVI Devices**.

Information

View detailed information about the connected devices.

Anynet+ (HDMI-CEC)

Displays a list of Anynet+ (HDMI-CEC)-compliant devices that are connected to the TV.

- This option is only available when **Anynet+ (HDMI-CEC)** is **On**.

Disconnect USB Device

Used to safely remove a USB device connected to the TV. This option is only available when a USB device has been selected.

Using the Samsung Smart Control

Samsung Smart Control makes it even easier and more convenient to use the TV. Pressing the **KEYPAD** button displays a virtual remote control that allows you to easily enter digits, control content, and activate functions on the screen.

- We recommend using Samsung Smart Control at a distance of less than 6m. A usable distance may differ depending on the wireless environmental conditions.

Pairing the Samsung Smart Control

To control the TV with Samsung Smart Control, you need to pair Samsung Smart Control to the TV via Bluetooth. Pair Samsung Smart Control to the TV.

- Samsung Smart Control can only be paired to a single TV.

Point Samsung Smart Control at the remote control sensor of the TV and press the **TV** button to turn the TV on.

- Remote control receiver's location may vary depending on the model.

Reconnecting Samsung Smart Control

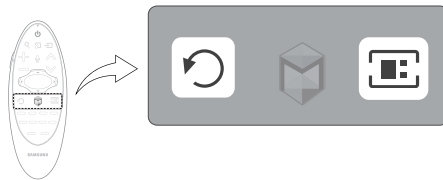

If the Samsung Smart Control stops operating or works abnormally, replace the batteries as this may be due to insufficient battery power.

If the problem persists, the Samsung Smart Control restores pairing with the TV.

1. Press both the **RETURN** button and the **GUIDE** button simultaneously for more than 3 seconds.
 - You must place the Samsung Smart Control approximately 30cm ~ 40cm away from the TV and ensure it is pointing towards the remote control receiver.
2. Connection image is appeared on the screen. And then, Samsung Smart Control is connecting to TV automatically.

When you see this alarm icon on the screen...



<Low battery Alarm Icon>

Following alarm icon indicates Samsung Smart Control's batteries are low. If the alarm icon pops up, replace the batteries. Samsung recommends using alkaline batteries for a longer operating life.

Using the TV by Moving the Samsung Smart Control

The Samsung Smart Control has a motion sensor (gyro sensor) that allows you to easily control the TV by holding and moving the Samsung Smart Control.

After placing a finger on the touchpad, a pointer appears on the screen. Hold and move the Samsung Smart Control. The pointer moves the same way the Samsung Smart Control is moved. It's also possible to scroll up and down on scrollable screens.

- If you remove the finger from touchpad, the screen pointer disappears.

Using the TV with the Touchpad

- Navigate to the **Support** menu and select the **Smart Control Tutorial** option to learn how to use the touchpad, following the on screen instructions.

Moving the Focus/Pointer

Press the directional buttons (up, down, left, and right) to move the pointer or focus in the direction.

Menu Access & Item Selection

Press the touchpad. This lets you access a TV menu or select an item.

Displaying the Context-sensitive Menu on Smart Hub

Press and hold on the touch pad from the Smart Hub screen. The Options menu available to the selected item appears.

- The Options menu depends on the context.

Moving to the Smart Hub panel

On the Smart Hub screen, drag left or right on the touchpad. This will move the Smart hub panels left or right.

Scrolling on the Web Browser

Drag up/down on the touchpad in the web browser screen. This scrolls through the web screen.

Displaying the Remote Control on the Screen (virtual remote control)

Press the **KEYPAD** button to display the virtual remote control on the screen. You can easily enter digits, control content, and use TV buttons with the virtual remote control.

- The virtual remote control buttons may vary depending on the TV's current status.

Controlling External Devices with the TV Remote (Universal Remote Setup)

System > Universal Remote Setup

- Availability depends on the specific model and area.

The universal remote control feature lets you control cable boxes, Blu-ray players, home theatres, and other external devices connected to the TV using the TV's remote control. In order to use the TV's remote control as a universal remote, you must first connect the IR extender cable (included).

- You can also use the Anynet+ (HDMI-CEC) function to operate some external Samsung devices with your TV's remote control without any additional setup. For more information, refer to the **e-Manual**.
- Certain external devices connected to the TV may not support the universal remote feature.

Setting Up the Universal Remote Control

Connect the IR extender cable to the TV's IR output connector as shown in the diagram and place the transmitter end within 10 cm of the external device's receiver pointing in the direction of the remote receiver. However, there must be no obstacles between the IR extender cable and the external device. The presence of obstacles interferes with the transmission of the remote control signal.

- When you use an external device registered with the Universal Remote Control on the Samsung Smart Control, you can use the external device without connecting an IR extender cable. However, if you want to use an external device using **Voice Control**, be sure to connect an IR extender cable.

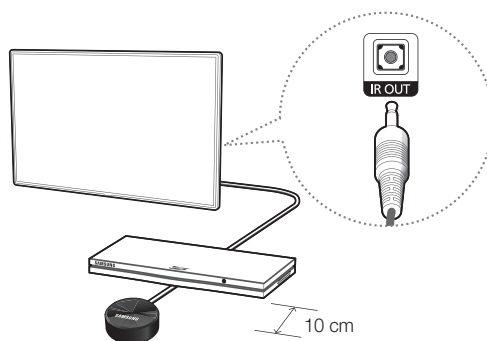

Controlling External Devices with the TV Remote

1. Turn on the external device to set up the universal remote function for, and bring up the **Source** screen.
2. Select **Universal remote setup** from the top of the screen. This initiates the universal remote setup process.
3. Follow the on-screen instructions and register the external device.

Viewing more TV features

The **e-Manual** contains more detailed information on the TV features. Refer to the embedded **e-Manual (Support > e-Manual)**.

Launching the e-Manual

The embedded e-Manual contains information.

- You can also download a copy of the e-Manual from Samsung's website, and read it on your computer or print it out.
- Yellow words indicate a menu item; white bold words indicate remote control buttons. Arrows are used to indicate the menu path. (Example: **Picture** > **Picture Mode**)

1. Select **e-Manual**. The e-Manual loads.
2. Select a category from the side of the screen. Once a selection has been made, the contents of the selected category appear.
3. Select an item from the list. This opens the e-Manual on the corresponding page.

If a description doesn't fit on a single screen...

You can scroll pages in one of the following ways.

- Position the focus on the page to display  /  on the screen. Press ,  button.

Additional e-Manual Features

Loading Pages using Keywords

Select **Search** from the side of the screen to bring up the search screen. Enter a search term and then select **Done**. Select an item from the search results to load the corresponding page.

Loading Pages from the Index Page

Select **Index** from the side of the screen to bring up the index screen. Select a keyword from the list to navigate to the relevant page.

Using the History to Load Previously Read Pages

Select **Recent pages** from the side of the screen. A list of previously read pages is shown. Select a page. The e-Manual jumps to the selected page.

Accessing the Menu from the e-Manual (Try Now)

Select  (**Try Now**) on a feature-description to directly move to the corresponding menu and try out the feature.

If you want to read an **e-Manual** entry on a specific screen menu feature, press the **KEYPAD** button and select **e-Manual** using Samsung Smart Control.

- Certain menu options cannot be used.

Loading Reference Pages

Select  (**Link**) from the side of a feature-description page to access the corresponding reference page.

Updating the e-Manual to the Latest Version

You can update the e-Manual in the same way as updating apps.

1. Select the **e-Manual** item in the **SAMSUNG APPS** screen.
2. Press and hold the Enter button. The Options menu appears.
3. From the Options menu on the screen, select **Update apps**. A popup window appears.
 - **Update apps** is shown on the screen only when an update is required.
4. Select **e-Manual** in the popup window and then select **Update**. You can update the **e-Manual** to the latest version.

Troubleshooting

If you have any questions about the TV, first refer to the Troubleshooting list below. If none of these troubleshooting tips apply, please visit "www.samsung.com" and click on Support, or contact the call centre listed on the back cover of this manual.

Issues	Solutions and Explanations
The TV won't turn on.	<p>Make sure the AC power cord is securely plugged into the wall outlet and the TV.</p> <p>Make sure the wall outlet is working.</p> <p>Try pressing the  button on the TV to make sure the problem is not the remote. If the TV turns on, refer to the "Remote control does not work" item below.</p>
There is no picture/video.	<p>Check the cable connections. Remove and reconnect all cables connected to the TV and external devices.</p> <p>Set the video outputs of your external devices (Cable/Sat Box, DVD, Blu-ray etc) to match the TV's input connections. For example, if the output of an external device is HDMI, it should be connected to an HDMI input on the TV.</p> <p>Make sure your connected devices are powered on.</p> <p>Be sure to select the correct input source.</p> <p>Reboot the connected device by unplugging it, and then reconnecting the device's power cable.</p>
The remote control does not work.	<p>Replace the remote control batteries. Make sure the batteries are installed with their polarities (+/-) in the correct direction.</p> <p>Clean the sensor's transmission window on the remote.</p> <p>Try pointing the remote directly at the TV from 1.5 ~ 1.8 m away.</p>
The remote control of the cable/set top box doesn't turn the TV on or off or adjust the volume.	<p>Programme the Cable/Set remote control to operate the TV. Refer to the Cable/Set-Top-Box user manual for the SAMSUNG TV code.</p>

- This TFT LED panel uses a panel consisting of sub pixels which require sophisticated technology to produce. There may, however be a few bright or dark pixels. These pixels will have no impact on the performance of the product.
- To keep your TV running optimally upgrade to the latest firmware on the Samsung website via the USB device USB (Samsung.com > Support > Downloads).
- Some of the pictures and functions above are available for specific models only.

Cautions about the Eco Sensor and Screen Brightness

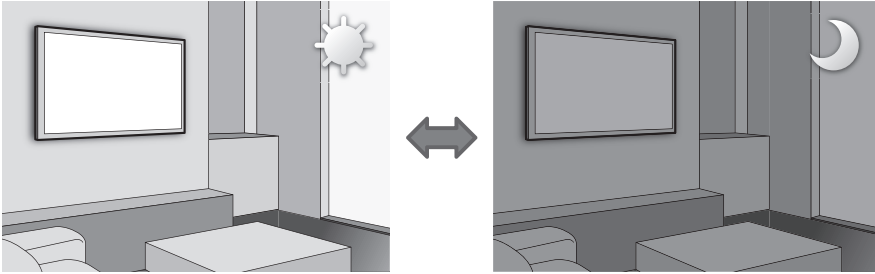

The Eco Sensor measures the light in the room and optimises the brightness of the TV automatically to reduce power consumption. This causes the TV to brighten and dim automatically. To turn this function off, go to **System > Eco Solution > Eco Sensor**.

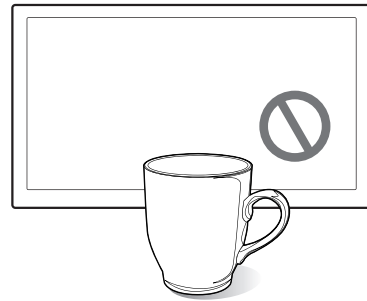
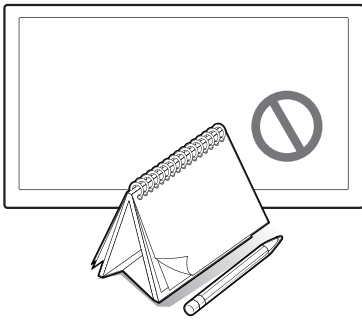

Do not block the sensor with any material. This may decrease the picture brightness.

1. **Eco Sensor:** This power-saving feature automatically adjusts the screen brightness of the TV according to the ambient light detected by the Light Sensor.
2. To enable or disable the **Eco Sensor**, go to **System > Eco Solution > Eco Sensor** and select **On** or **Off**.
3. Please note: If the screen is too dark while watching TV in a dark environment, this may be due to the **Eco Sensor**.

What is Remote Support?

Samsung's Remote Support service offers you one-on-one support with a Samsung Technician who can remotely:

- **Diagnose** your TV
- **Adjust** your TV settings
- **Perform a factory reset** for your TV
- Install recommended **firmware updates**

How Does it Work?

Having a Samsung Tech remotely service your TV is really pretty simple



1. **Call the Samsung Contact Centre** and ask for remote support.



2. **Open the menu** on your TV and go to the **Support section**.



3. Select Remote Management and **Provide the Pin#** to the agent.



4. The agent will then **access your TV**. That's it!

Storage and Maintenance

- If a sticker was attached to the TV screen, some debris may remain after you remove the sticker. Please clean the debris off before watching TV.
- The exterior and screen of the product can get scratched while cleaning it. Be sure to wipe the exterior and screen carefully using a soft cloth to prevent scratches.

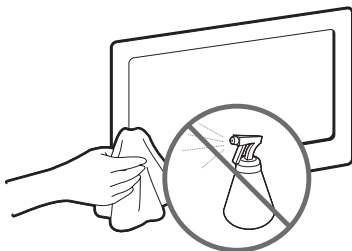

Do not spray water directly onto the product. Any liquid that enters the product may result in product failure, fire, or electric shock.

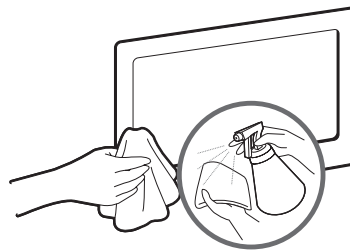

Clean the product with a soft damp cloth using a small amount of water. Do not use a flammable liquid (e.g. benzene, thinners) or a cleaning agent.

TV Specifications

Display Resolution	1920 x 1080		
Environmental Considerations			
Operating Temperature	10°C to 40°C (50°F to 104°F)		
Operating Humidity	10% to 80%, non-condensing		
Storage Temperature	-20°C to 45°C (-4°F to 113°F)		
Storage Humidity	5% to 95%, non-condensing		
Stand Swivel (Left / Right)	0° (LED 6500 series: -15° ~ 15°)		
Sound (Output)	10 W x 2		
Model Name	UE40H6500	UE48H6500	UE55H6500
Screen Size (Diagonal)	40 inches	48 inches	55 inches
Dimensions (W x H x D)			
Body	906.6 x 533.3 x 63.1 mm	1075.1 x 628.0 x 63.5 mm	1230.6 x 715.5 x 64.0 mm
With stand	906.6 x 596.2 x 266.9 mm	1075.1 x 697.6 x 308.2 mm	1230.6 x 794.8 x 308.2 mm
Weight			
Without Stand	8.1 kg	11.6 kg	16.0 kg
With Stand	9.2 kg	13.2 kg	17.6 kg
Model Name	UE40H6650	UE48H6650	UE55H6650
Screen Size (Diagonal)	40 inches	48 inches	55 inches
Dimensions (W x H x D)			
Body	906.6 x 533.3 x 63.1 mm	1075.1 x 628.0 x 63.5 mm	1230.6 x 715.5 x 64.0 mm
With stand	906.6 x 598.3 x 278.8 mm	1075.1 x 691.9 x 332.5 mm	1230.6 x 780.4 x 332.5 mm
Weight			
Without Stand	8.1 kg	11.6 kg	16.0 kg
With Stand	8.6 kg	12.3 kg	16.7 kg

- The design and specifications are subject to change without prior notice.
- For information about the power supply, and about power consumption, refer to the label attached to the product.
- Typical power consumption is measured according to IEC 62087 Ed.2

Standby mode

To decrease power consumption, unplug the power cord when the TV will not be used for a long time.

Licences



The terms HDMI and HDMI High-Definition Multimedia Interface, and the HDMI Logo are trademarks or registered trademarks of HDMI Licensing LLC in the United States and other countries.



Still image warning

Avoid displaying still images (such as jpeg picture files), still image elements (such as TV channel logos, stock or news bars at the bottom of the screen etc.), or programmes in panorama or 4:3 image format. Constantly displaying still pictures can cause image burn-in on the LED screen, which will affect the image quality. To reduce risk of this occurring please follow the recommendations below:

- Avoid displaying the same TV channel for long periods.
- Always try to display any image in full screen. Use the TV set's picture format menu for the best possible match.
- Reduce brightness and contrast to avoid the appearance of after-images.
- Use all TV features designed to reduce image retention and screen burn. Refer to the e-Manual for more details.

Recommendation - EU Only



Hereby, Samsung Electronics, declares that this TV is in compliance with the essential requirements and other relevant provisions of Directive 1999/5/EC.

The official Declaration of Conformity may be found at <http://www.samsung.com>, go to Support > Search Product Support and enter the model name.

This equipment may only be used indoors.

This equipment may be operated in all EU countries.



Correct Disposal of This Product (Waste Electrical & Electronic Equipment) (Applicable in countries with separate collection systems)

This marking on the product, accessories or literature indicates that the product and its electronic accessories (e.g. charger, headset, USB cable) should not be disposed of with other household waste at the end of their working life. To prevent possible harm to the environment or human health from uncontrolled waste disposal, please separate these items from other types of waste and recycle them responsibly to promote the sustainable reuse of material resources.

Household users should contact either the retailer where they purchased this product, or their local government office, for details of where and how they can take these items for environmentally safe recycling.

Business users should contact their supplier and check the terms and conditions of the purchase contract. This product and its electronic accessories should not be mixed with other commercial wastes for disposal.



Correct disposal of the batteries in this product (Applicable in countries with separate collection systems)

This marking on battery, manual or packaging indicates that the batteries in this product should not be disposed of with other household waste at the end of their working life. Where marked, the chemical symbols Hg, Cd or Pb indicate that the battery contains mercury, cadmium or lead above the reference levels in EC Directive 2006/66. If batteries are not properly disposed of, these substances can cause harm to human health or the environment.

To protect natural resources and to promote material reuse, please separate batteries from other types of waste and recycle them through your local, free battery return system.

***This page is intentionally
left blank.***

SAMSUNG

Uyarı! Önemli Güvenlik Talimatları

(Ürünü kurmadan önce, lütfen Samsung ürününüzün üzerindeki işarete uyan ilgili bölümü okuyun.)

DİKKAT

ELEKTRİK ÇARPMASI RİSKİ, AÇMAYIN

DİKKAT: ELEKTRİK ÇARPMASI RİSKİNİ AZALTMAK İÇİN, KAPAĞI (VEYA ARKASINI) ÇIKARMAYIN. İÇ KISIMDA KULLANICIİNİN ONARABİLECEĞİ BİR PARÇA YOKTUR. TÜM SERVİS İŞLEMLERİ İÇİN YETKİLİ PERSONELE BAŞVURUN.



Bu sembol, içinde yüksek voltaj olduğunu gösterir. Bu ürünün içindeki parçalarla herhangi bir temasta bulunmak tehlikelidir.



Bu sembol, çalışma ve bakıma ilişkin önemli literatürün bu ürünle verildiği konusunda sizi uyarır.

Kabindeki ve arka ve alttaki yuvalar ve delikler gerekli havalandırma için sağlanmıştır. Bu cihazın güvenilir bir şekilde çalışmasını sağlamak ve aşırı ısınmasını önlemek için, bu yuvalar ve delikler kesinlikle engellemelidir veya kapatılmamalıdır.

- Uygun havalandırma sağlanmadığı takdirde, bu cihazı kitaplık veya gömme dolap gibi kapalı bir alana koymayın.
- Bu cihazı bir radyatör veya ısı rezistörünün yakınına veya doğrudan güneş ışığı alan bir yere koymayın.
- Elektrik çarpması ya da yangına yol açma riski taşıdığı için, bu cihazın üzerine su içeren bir kap (vazo vb.) koymayın.

Bu cihazı yağmura maruz bırakmayın veya suyun yanına koymayın (banyo, leğen, mutfak lavabosu veya çamaşırık yakınına, ıslak bir zemine veya havuz yakınına vb.). Bu cihaz yanlışlıkla ıslanırsa, prizden çekin ve hemen yetkili bir satıcıyla temasa geçin. Temizlemeden önce güç kablosunu prizden çektiğinizden emin olun.

Bu cihaz piller kullanır. Ülkende, bu pillerin çevresel unsurlar dikkate alınarak atılmasını gerektiren yönetmelikler olabilir. Atma veya geri dönüşüm bilgileri için, lütfen yerel yetkililerle temasa geçin.

Elektrik çarpması ya da yangına yol açma riski taşıdığı için, prizleri, uzatma kablolarını veya adaptörleri kapasitelerinden fazla aşırı yüklemeyin.

Güç kaynağı kabloları insanların yürüdüğü yerlerde veya başka öğeler tarafından sıkıştırılmayacak şekilde, kabloların priz ucuna, adaptörlere ve cihazdan çıktıkları noktaya ayrıca dikkat edilerek yönlendirilmelidir.

Bu cihazı yıldırımdan korumak için veya uzun bir süre gözetimsiz bırakılacaksa veya kullanılmayacaksa, fişini prizden çekin ve anten veya kablo sisteminin bağlantısını kesin. Bu, yıldırımdan ve güç hattı dalgalanmalarından kaynaklanan hasarı önler.

AC güç kablosunu DC adaptör çıkışına bağlamadan önce, DC adaptörünün voltaj atamasının yerel elektrik kaynağına uygun olduğundan emin olun.

Bu cihazın açık parçalarına metalik herhangi bir şey takmayın. Aksi halde elektrik çarpması riski meydana getirebilir.

Elektrik çarpmasından kaçınmak için, bu cihazın içine kesinlikle dokunmayın. Yalnızca kalifiye teknisyen bu cihazı açmalıdır.

Sıkı bir şekilde girinceye kadar güç kablosu fişini prize taktığınızdan emin olun. Güç kablosunu çıkarırken, fişi prizden çıkarma işleminde fişten tuttuğunuzdan emin olun. Güç kablosuna ıslak elle dokunmayın.

Bu cihaz normal şekilde çalışmazsa ve özellikle de garip sesler veya kokular gelirse, hemen fişini çekin ve yetkili bir satıcıyla veya servis merkeziyle temasa geçin.

TV kullanılmıyacaksa veya belirli bir süre boyunca evde olmayacaksanız (özellikle de çocuklar, yaşlı veya engelli insanlar evde yalnız bırakılıyorsa) fişi prizden çektiğinizden emin olun.

- Toz birikmesi elektrik çarpmasına, elektrik kaçığına veya güç kablosunun kıvılcım veya ısı meydana getirmesi neticesinde yangına veya yalıtımın bozulmasına yol açabilir.

Setinizi çok tozlu, çok yüksek ya da düşük sıcaklıkta, çok nemli, kimyasal madde içeren ve havasını, tren istasyonu vb. gibi 24 saatlik çalışma gerektiren yerlere takmadan önce mutlaka yetkili bir servis merkeziyle görüştüğünüzden emin olun.

Yalnızca uygun şekilde topraklanmış fiş ve priz kullanın.

- Uygun olmayan bir topraklama elektrik çarpmasına veya ekipman hasarına neden olabilir. (Yalnızca Sınıf I Ekipman.)

Cihazın bağlantısını ana elektrik şebekesinden kesmek için, fişin ana şebeke soketinden çekilmesi gerekir, bu nedenle ana elektrik şebekesi prize halihazırda çalışıyor olmalıdır.

Çocukların ürüne asılmasına izin vermeyin.

Aksesuarları (pil vb.) çocukların erişemeyeceği güvenli yerlerde saklayın.

Ürünü sallanan raflar, eğik bir zemin veya titreşime maruz kalan bir yer gibi sabit olmayan bir konuma kurmayın.

Ürünü düştürmeyin veya ürünü bir darbeye maruz bırakmayın. Ürün hasar görürse, güç kablosunun bağlantısını kesin ve servis merkeziyle temasa geçin.

Güç kablosunu prizden çekin ve ürünü yumuşak, kuru bir bezle silin. Mum, benzen, alkol, tiner, böcek ilacı, oda parfümü, yağlayıcı veya deterjan gibi herhangi bir kimyasal kullanmayın. Bu, ürünün dış görünüşüne zarar verebilir veya ürün üzerindeki yazıların silinmesine neden olabilir.

Cihaz sıvı damlamalarına veya sıçramalarına maruz bırakılmamalıdır.

Pilleri ateşe atmayın.

Pillere kısa devre yaptırmayın, parçalamayın veya aşırı ısıtmayın.

Pil düzgün şekilde değiştirilmediği takdirde patlama riski. Yalnızca aynı tipte veya eşdeğer tipte değiştirin.

UYARI - YANGININ YAYILMASINI ÖNLEMELİK İÇİN, MUMLARI VEYA DİĞER AÇIK ALEVLERİ BU ÜRÜNDEN HER ZAMAN UZAK TUTUN.

* Bu Kullanıcı Kılavuzundaki şekiller ve resimler yalnızca referans amaçlı verilmiştir ve gerçek ürünün görünümünden farklı olabilir. Ürün tasarımı ve teknik özellikler haber verilmeden değiştirilebilir. AB bölgesindeki müşteriler için ürettiğinden CIS dilleri (Rusça, Ukraynaca, Kazakça) bu ürün için kullanılamaz.



Kutuda Neler Var?

Samsung Smart Control ve Piller (AA x 2)
Kullanıcı Kılavuzu
Garanti Kartı (Bazı ülkelerde yoktur)

Düzenleme Kılavuzu
Güç Kablosu
Samsung 3D Etkin Gözlük



CI Card Adaptörü



IR Uzatma Kablosu



Kablo Tutucu

- TV'nizle birlikte aşağıdaki öğelerin verildiğinden emin olun. Öğelerden herhangi biri eksikse, bayinizle görüşün.
- Öğelerin renkleri ve şekilleri modellere bağlı olarak farklılık gösterebilir.
- Birlikte verilmeyen kablolar ayrıca satın alınabilir.
- Kutuyu açarken ambalaj malzemesinin arkasında veya içinde gizlenmiş bir aksesuar olup olmadığını kontrol edin.

Aşağıdaki durumlarda bir yönetim ücreti alınabilir

- bir teknisyen talep ettiğinizde ve ürününüzde bir sorun yoksa (örn. kullanım kılavuzu okunmadığınız yerlerde).
- bir onarım merkezine üniteyi götürdüğünüzde ve ürününüzde bir sorun yoksa (örn. kullanım kılavuzu okunmadığınız yerlerde).

Teknisyen ziyaret etmeden önce yönetim ücreti tutarı hakkında bilgilendirileceksiniz.



Uyarı: Yanlış tutulduğunda doğrudan basınç yüzünden ekranlar hasar görebilir. TV'yi gösterilen şekilde kenarlarından kaldırmanızı öneririz.



TV'yi Standa Takma

Gösterilen tüm aksesuarların bulunduğu ve standı sağlanan montaj talimatlarına göre monte ettiğinizden emin olun.

Duvara Montaj Kitini Kullanarak TV'yi Duvara Monte Etme (İsteğe Bağlı)



Bu ürünü duvara monte ederseniz, yalnızca üreticinin önerdiği şekilde monte etmeniz gerekir. Doğru monte edilmezse, ürün kayabilir veya düşebilir ve çocuk veya yetişkinlerde önemli yaralanmalara ya da ürünün önemli derecede hasar görmesine neden olabilir.

Duvara Montaj Kitini Takma

Duvara montaj kiti (ayrıca satılır) TV'yi duvara monte etmenizi sağlar.

Duvara montaj kitinin takılmasıyla ilgili ayrıntılı bilgi için, duvar düzeneğiyle birlikte verilen talimatlara bakın. Duvara montaj braketini takarken yardım için bir teknisyene başvurmanızı öneririz. Kendi başınıza yapmanızı önermeyiz. Samsung Electronics, duvara montaj kitini kendiniz monte etmeyi seçtiğinizde kendinize ya da başkalarına vereceğiniz hasarlardan sorumlu değildir.

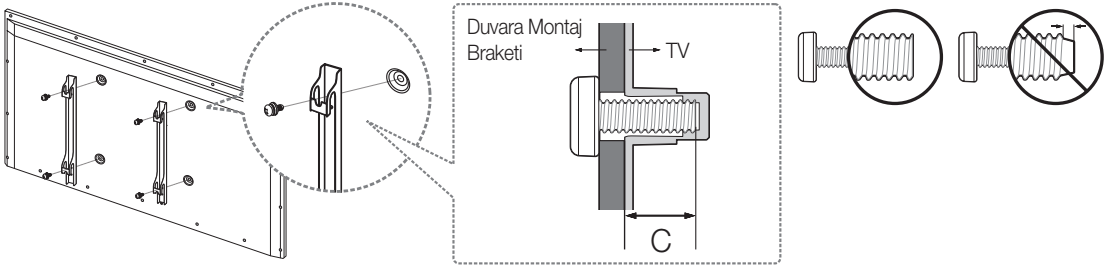

Duvara Montaj Kiti Teknik Özellikleri (VESA)

Duvara montaj kiti birlikte verilmez, ayrıca satılır. Duvara montaj kitinizi zeminle dik açıda duran ve sağlam bir duvara monte edin. Duvara montaj kitini duvar dışında başka yapı malzemelerine takarsanız, lütfen en yakınınızdaki bayi ile görüşün. Ürün tavana veya eğik bir duvara monte edilirse, düşebilir ve ciddi kişisel yaralanmaya neden olabilir.

- Duvara montaj kitlerinin standart boyutları aşağıdaki tabloda gösterilmiştir.
- Duvara montaj kitimizi satın alırken, ayrıntılı bir kurulum kılavuzu ve montaj için gerekli tüm parçalar sağlanır.
- VESA standart vida teknik özelliklerine uymayan vidalar kullanmayın.
- Standart boyuttan daha uzun olan veya VESA standart vida teknik özelliklerine uymayan vidalar kullanmayın. Çok uzun vidalar TV setinin iç kısmının hasar görmesine neden olabilir.

- VESA standardı vida teknik özelliklerine uymayan duvara montaj kitleri için, vidaların uzunluğu duvara montaj teknik özelliklerine bağlı olarak değişebilir.
- Vidaları çok fazla sıkmayın; ürüne hasar verebilirsiniz ya da ürünün düşerek kişisel yaralanmaya neden olmasına yol açabilirsiniz. Samsung bu tür kazalardan sorumlu değildir.
- VESA'ya uygun olmayan veya belirtilmemiş bir duvar düzeneği kullanıldığında veya müşteri montaj talimatlarına uymadığında, Samsung, ürünün zarar görmesinden veya yaralanmalardan sorumlu değildir.
- TV'yi 15 derecelik eğimden daha fazla eğimde monte etmeyin.

Üçüncü taraf bir duvar montajı kullanıyorsanız, birleştirme vida uzunluğunun (C) aşağıda gösterildiğini unutmayın.

Ürün Ailesi	İnç	VESA Teknik Özellikleri (A * B)	C (mm)	Standart Vida	Adet
LED-TV	40	200 X 200	20,2 ~ 21,2	M8	4
	48	400 X 400	20,8 ~ 21,8		
	55		20,2 ~ 21,2		

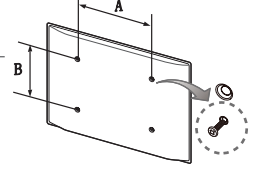

Duvara Montaj Kitinizi TV'nizi açırken kurmayın. Elektrik çarpmasından kaynaklanan kişisel yaralanmaya neden olabilir.

TV'nizi Yeterince Havalandırma

Havalandırma adına yeterli boşluğun kalması için TV'nizi kurarken diğer nesnelerle (duvar, dolap kenarları vb.) TV arasında en az 10 cm bırakın. Yeterli havalandırmanın sağlanamaması halinde, iç sıcaklıktaki artış nedeniyle yangın veya üründe bir sorun çikabilir.

Başka bir üretici tarafından sağlanan parçaları kullanırsanız, üründe soruna veya ürünün düşmesi nedeniyle yaralanmaya neden olabilir.

- TV'nizi stand veya duvar montajı kullanarak monte edebilirsiniz, ancak her iki durumda da yalnızca Samsung Electronics tarafından sağlanan parçaları kullanmanızı önemle öneririz.

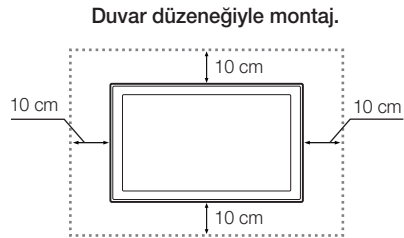
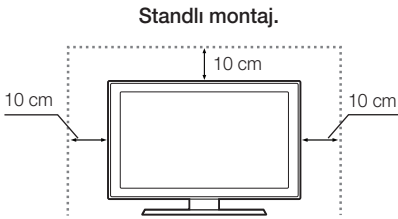

Dikkat Edilecek Diğer Hususlar

- TV'nin gerçek görünümü, modele bağlı olarak, bu kılavuzdaki resimlerden farklı olabilir.
- TV'ye dokunurken dikkatli olun. Bazı parçalar biraz sıcak olabilir.

TV'yi Duvara Sabitleme



Dikkat: TV'yi çekme, itme veya üzerine çıkma TV'nin düşmesine neden olabilir. Özellikle çocuklarınızın TV'ye asılmalarına veya dengesini bozmalarına engel olun. Aksi takdirde TV devrilerken ciddi yaralanmalara veya ölüme neden olabilir. TV'nizle birlikte verilen Güvenlik Notundaki tüm güvenlik önlemlerine uyun. Ekstra sağlıklı ve güvenlik için, aşağıda açıklanan şekilde düşmeyi önleyici cihazı satın alıp monte edebilirsiniz.

TV'nin Düşmesini Önlemek İçin

1. Vidaları kelepçelere yerleştirin ve duvara sıkı bir şekilde sabitleyin. Vidaların, duvara sağlam bir şekilde takıldıklarını onaylayın.
 - Duvar tipine bağlı olarak dübel gibi ek malzemelere ihtiyacınız olabilir.
 - Gerekli kelepçeler, vidalar ve bağlar ürünle birlikte sağlanmadığı için, lütfen bunları ayrı olarak satın alın.
2. TV'nin arkasında ortada bulunan vidaları çıkarın, kelepçelerin içinden geçirin ve daha sonra yeniden TV'ye takıp sıkıştırın.
 - Vidalar ürünle birlikte verilmemiş olabilir. Bu durumda, lütfen aşağıdaki özelliklere uygun vidaları satın alın.
 - Vida Özellikleri: 40 ~ 55 inç için: M8
3. TV'ye ve duvara sabitlenmiş menteşeleri sağlam bir kablo ile birleştirin ve daha sonra bağı sıkı bir şekilde bağlayın.
 - TV'yi geriye doğru düşmemesi için duvara yakın bir yere yerleştirin.
 - Bağ, duvardaki menteşeler TV'ye sabitlenen menteşelerle aynı hizada veya daha aşağıda olacak şekilde bağlayabilirsiniz.
 - TV'yi taşımadan önce bağı çözün.
4. Tüm bağlantıların uygun şekilde sabitlendiğini doğrulayın. Periyodik olarak hasar olup olmadığını görmek için bağlantıları kontrol edin. Bağlantılarınızın güvenliğiyle ilgili herhangi bir şüpheniz varsa, bir kurulum uzmanıyla görüşün.

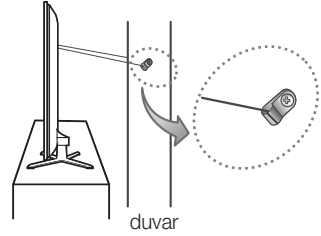
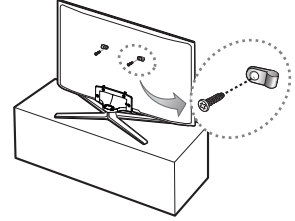

- Ürünün rengi ve şekli, modele bağlı olarak farklılık gösterebilir.

Kablo Tutucusunu kullanarak kabloları düzenleme

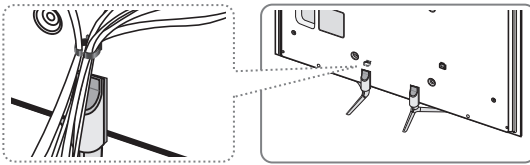
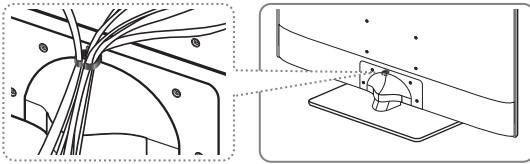

- Kablo tutucusunu kullanma yöntemi belirli modele göre değişebilir.

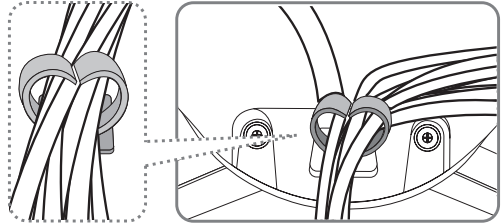

Cihazları TV'nize bağlama

Ürünün arkasında bulunan konektörleri kullanarak çeşitli harici cihazları bağlayabilirsiniz. Konektörleri kontrol edin ve sonra desteklenen harici cihazları destekleme hakkında daha fazla bilgi için sağlanan montaj talimatlarına bakın.

GENEL ARAYÜZ yuvasına bağlama (TV'nizin izleme Kartı Yuvası)

- Bir CI card'ı veya CI card adaptörünü bağlamak veya bağlantısını kesmek için TV'yi kapatın.

CI Card Adaptörünü Takma

Adaptörü gösterildiği gibi takın.

- CI CARD Adaptörünü takmak için, lütfen TV'ye takılı çıkartmayı çıkarın.

CI CARD Adaptörünü bağlamak için şu adımları izleyin.

- Duvar düzeneğini monte etmeden ya da "CI veya CI+ CARD"ı takmadan önce adaptörün takılmasını öneriyoruz.

1. CI CARD Adaptörünü ürün 1 üzerindeki iki deliğe takın.
 - Lütfen, **COMMON INTERFACE** bağlantı noktasının yanındaki TV'nin arkasındaki iki deliği bulun.
2. CI CARD Adaptörünü ürün 2 üzerindeki **COMMON INTERFACE** bağlantı noktasına bağlayın.
3. "CI veya CI+ CARD"ı takın.



Duvardayken zor ve tehlikeli olabileceğinden TV'yi duvara monte etmeden önce CI CARD adaptörünü takmanızı ve CI card'ı (izleme kartı) takmanızı öneririz.

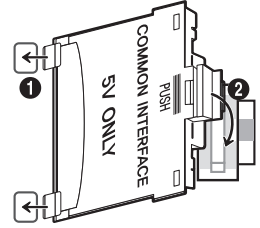

"CI veya CI+ CARD"ı Kullanma

Ücretli kanalları izlemek için, "CI veya CI+ CARD" takılı olmalıdır.

- "CI veya CI+ CARD"ı takmazsanız, bazı kanallar "Şifreli Sinyal" mesajını görüntüleyecektir.
- Bir telefon numarası, "CI veya CI+ CARD" Kimliği, Ana Makine Kimliği ve diğer bilgileri içeren eşleme bilgileri yaklaşık 2~3 dakika içinde görüntülenecektir. Bir hata mesajı görüntülenirse, lütfen servis sağlayıcınızla görüşün.
- Kanal bilgileri yapılandırması tamamlandığında, kanal listesinin güncellendiğini belirten "Güncelleme Tamamlandı" mesajı görüntülenir.

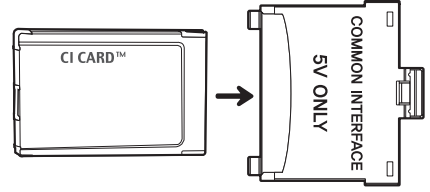

NOT

- Yerel bir kablo hizmet sağlayıcısından bir "CI veya CI+ CARD" edinmeniz gerekir.
- "CI veya CI+ CARD" çıkarılırken, "CI veya CI+ CARD"ın düğmesi hasar verebileceğinden dikkatli bir şekilde çekin.
- "CI veya CI+ CARD"ı kart üzerinde işaretli yönde takın.
- GENEL ARAYÜZ yuvasının konumu, modele bağlı olarak farklılık gösterebilir.
- "CI veya CI+ CARD" bazı ülkelerde ve bölgelerde desteklenmez, bu yüzden yetkili bayinize danışın.
- Herhangi bir sorun yaşarsanız, lütfen servis sağlayıcısı ile irtibat kurun.
- Geçerli anten ayarlarını destekleyen "CI veya CI+ CARD"ı takın. Görüntüde bozukluk olur veya görüntü ekrana hiç gelmez.

Ağa Bağlanma

TV'yi bir ağa bağlama Smart Hub gibi çevrimiçi hizmetlere ve yazılım güncellemelerine erişmenizi sağlar.

Ağ Bağlantısı - Kablosuz

TV'yi Internet'e standart yönlendirici veya modem kullanarak bağlayın.

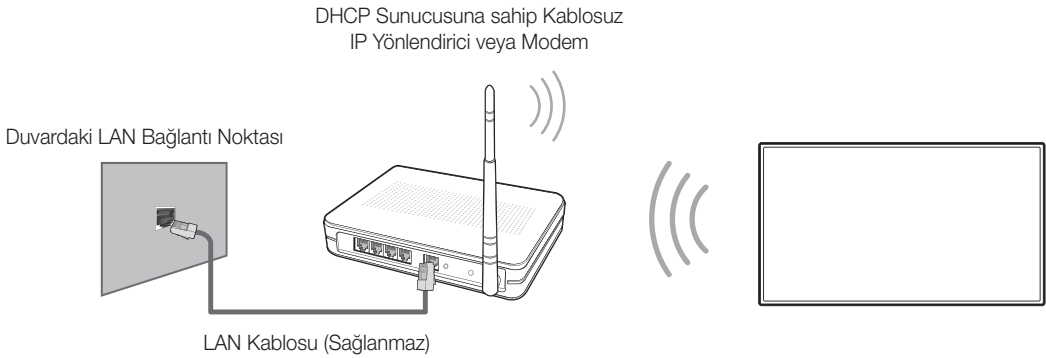

Ağ Bağlantısı - Kablolu

Ağ kurulumunuza bağlı olarak kablo ile TV'nizi ağınıza bağlamak için üç temel yöntem mevcuttur. Bunlar aşağıdaki şekilde gösterilmiştir:

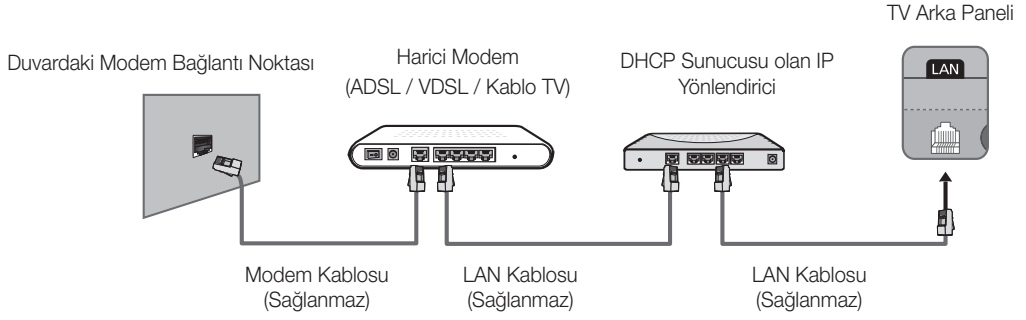
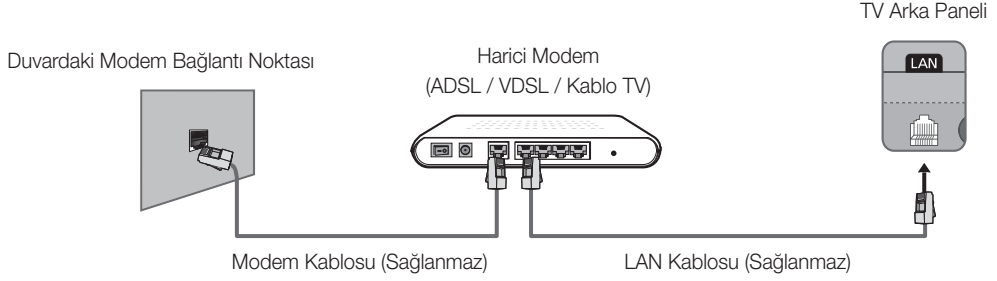

- TV 10 Mb/sn'den az veya bu değere eşit ağ hızlarını desteklemez.
- Bağlantı için Cat 7 kablo kullanın.

Samsung Smart Control

- Renkler ve şekil, modele bağlı olarak farklılık gösterebilir.

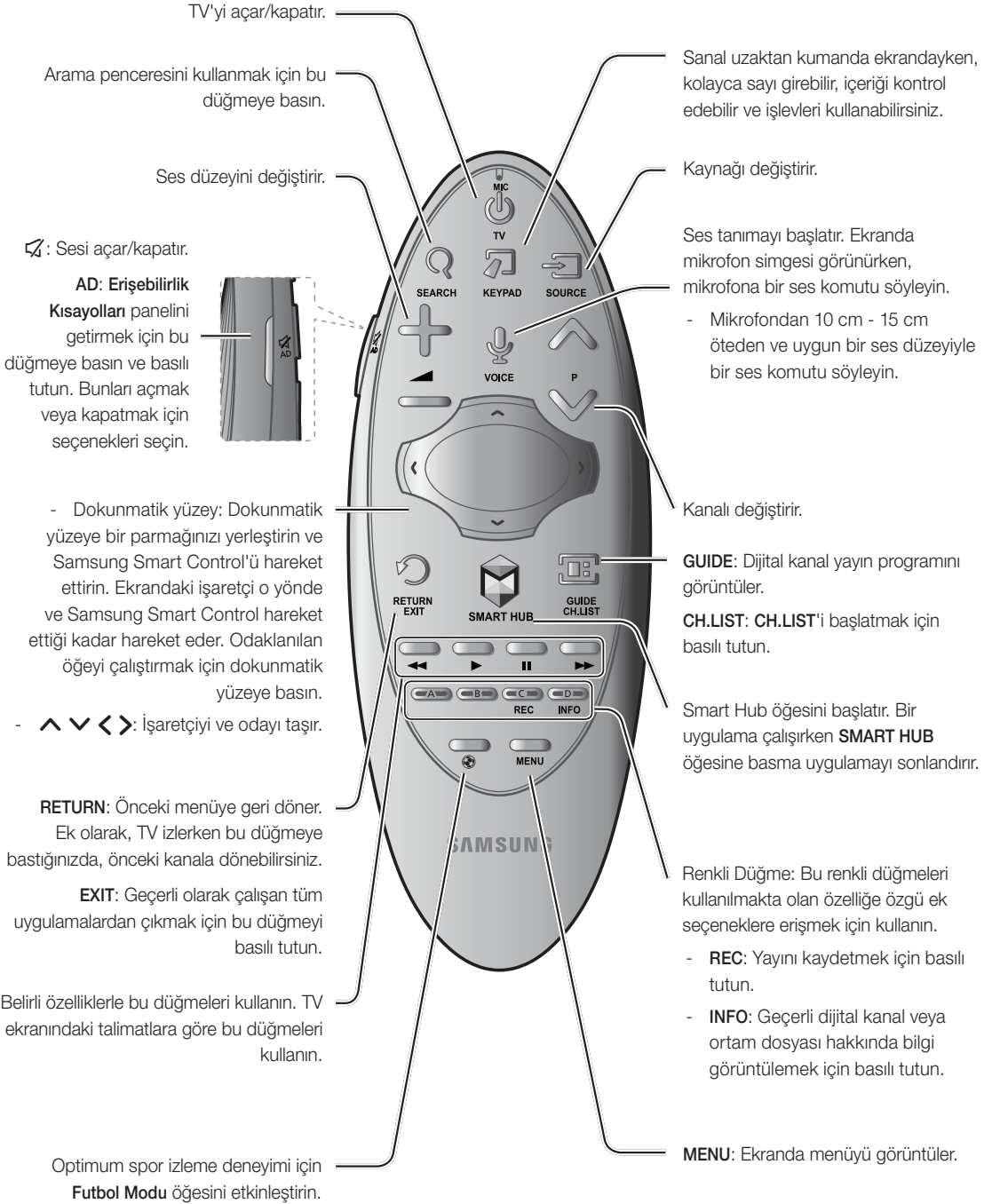

Samsung Smart Control İçine Pilleri Takma

Samsung Smart Control kullanmak için, önce aşağıdaki şekle bakın ve üniteye pilleri takın.

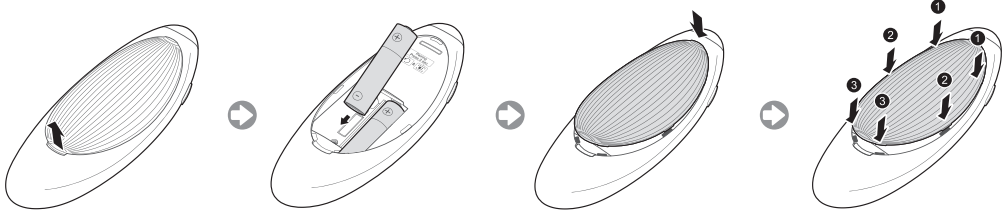

1. Yavaşça pil kapağı çentiğini çekin ve sonra gevşediğinde kapağı tamamen çıkarın.
2. Artı ve eksi kutuplarını düzgün ayarladığınızdan emin olarak 2 AA alkalin pil takın.
3. Pil kapağını uzaktan kumandaya yerleştirin ve kapağın üst tarafını uzaktan kumandanın içine takın.
4. Pil kapağının her iki tarafındaki mandallara gösterilen sırada basın, böylece kapak uzaktan kumanda içine tam olarak takılmış olur.

TV'yi açma

TV'yi uzaktan kumandadaki veya TV panelindeki  düğmesini kullanarak açın.

- Ürünün rengi ve şekli, modele bağlı olarak farklılık gösterebilir.
- TV Kumandası, TV'nin arka sağ tarafında oyun çubuğu benzeri küçük bir düğme olup TV'yi uzaktan kumandasız kontrol etmenizi sağlar.

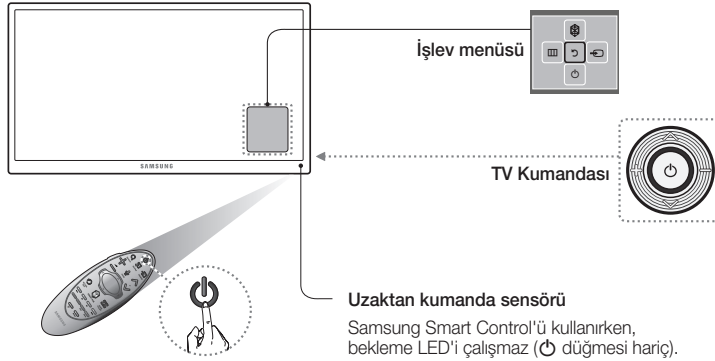

Başlangıç kurulumu

TV ilk etkinleştirildiğinde başlangıç kurulumu iletişim kutusu görünür. Menü dili seçimi, kanal tarama, ağ bağlantısı vb. dahil başlangıç kurulumu işlemlerini bitirmek için ekrandaki talimatları izleyin. Her adımda, bir seçim yapın veya adımı atlayın. Manuel olarak **Sistem > Kurulum** menüsü atından bu işlemi daha sonra gerçekleştirebilirsiniz.

- Yüklemeyi başlatmadan önce herhangi bir cihazı **HDMI1**'e bağlarsanız, **Kanal Kaynağı** otomatik olarak **Set üstü kutusu**'na değişir.
- **Set üstü kutusu** ögesini seçmek istemiyorsanız, lütfen **Anten Tipi** ögesini seçin.

Şifreyi Değiştirme

Sistem > PIN Değiştir

TV'nin şifresini değiştirin.

1. **PIN Değiştir** ögesini çalıştırın ve sonra geçerli şifreyi şifre alanına girin. Varsayılan şifre "0-0-0-0"dir.
 2. Yeni bir şifre girin ve sonra onaylamak için yeniden girin. Şifre değişimi tamamlanır.
- PIN kodunuzu unutursanız, PIN'i "0-0-0-0" olarak sıfırlamak için düğmelere aşağıdaki sırayla basın:
TV açıldığında: **MUTE** → Ses arttır → **RETURN** → Ses kıs → **RETURN** → Ses arttır → **RETURN**

Video kaynağını seçme

SOURCE düğmesini kullanarak bağlı bir harici cihazı seçebilirsiniz.

Örneğin, ikinci HDMI konektörüne bağlı bir oyun konsoluna geçmek için, **SOURCE** düğmesine basın. **Kaynak** listesinden, giriş sinyalini HDMI moduna değiştirmek için **HDMI2** ögesini seçin. Konektör adları ürüne bağlı olarak farklılık gösterebilir.

Kaynak ekranında aşağıdaki seçenekler bulunur

TOOLS Düğmesi

Harici bir cihaza bağlı bir bağlantı noktasını seçin ve Enter düğmesini basılı tutun. Aşağıdaki işlevler kullanılabilir:

- Her konektör için kullanılabilir seçenekler değişebilir.

İsim Değiştir

Harici kaynakların daha kolay tanımlanması için TV'ye bağlı cihazları yeniden adlandırın.

Örneğin, **DVI PC** gibi bir HDMI-DVI kablosu ile TV'ye bağlı bir bilgisayar atayabilirsiniz.

Alternatif olarak, **PC** olarak bir HDMI kablosu ile TV'ye bağlı bir bilgisayar atayın.

DVI Cihazları olarak bir HDMI-DVI kablosu ile TV'ye bağlı bir AV cihazı atayabilirsiniz.

Bilgi

Bağlı cihazlar hakkında ayrıntılı bilgiler görüntüleyin.

Anynet+ (HDMI-CEC)

TV'ye bağlı Anynet+ (HDMI-CEC) uyumlu cihazların bir listesini görüntüler.

- Bu seçenek yalnızca **Anynet+ (HDMI-CEC)** ögesi **Açık** olarak ayarlandığında kullanılabilir.

Uzak USB

TV'ye bağlı bir USB cihazı güvenli bir şekilde kaldırmak için kullanılır. Bu seçenek yalnızca USB cihazı seçildiğinde kullanılabilir.

Samsung Smart Control Öğesini Kullanma

Samsung Smart Control, TV'yi kullanmayı daha da kolay ve rahat hale getirir. **KEYPAD** düğmesine basma kolayca sayıları girmenizi, içeriği kontrol etmenizi ve ekrandaki işlevleri etkinleştirmenizi sağlayan sanal bir uzaktan kumanda görüntüler.

- Samsung Smart Control'ü 6 m'den az bir mesafeden kullanmanızı öneririz. Kullanışlı bir mesafe kablosuz ortam koşullarına bağlı olarak değişebilir.

Samsung Smart Control Eşleme

TV'yi Samsung Smart Control ile kumanda etmek için, Samsung Smart Control ile TV'yi Bluetooth yoluyla eşlemeniz gerekir. Samsung Smart Control ile TV'yi eşleyin.

- Samsung Smart Control yalnızca tek bir TV'ye eşlenebilir.

Samsung Smart Control'ü TV'nin uzaktan kumanda sensörüne yöneltin ve TV'yi açmak için **TV** düğmesine basın.

- Uzaktan kumanda alıcısının konumu modele bağlı olarak değişebilir.

Samsung Smart Control Yeniden Bağlanıyor

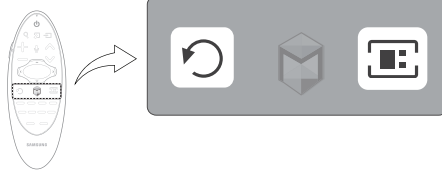

Samsung Smart Control çalışmayı durdurursa veya anormal çalışırsa, bu durum yetersiz pil gücü nedeniyle olabileceğinden pilleri değiştirin.

Sorun devam ederse, Samsung Smart Control TV ile eşlemeyi geri yükler.

1. Hem **RETURN** düğmesine hem de **GUIDE** düğmesine 3 saniyeden fazla aynı anda basın.
 - Samsung Smart Control'ü TV'nin yaklaşık 30 cm ~ 40 cm ötesine yerleştirmeniz ve uzaktan kumanda alıcısına doğru yönlendirildiğinden emin olmanız gerekir.
2. Bağlantı görüntüsü ekranda görünür. Ve sonra, Samsung Smart Control TV'ye otomatik bağlanır.

Ekranda bu alarm simgesini gördüğünüzde...



<Düşük Pil Alarm Simgesi>

Aşağıdaki alarm simgesi Samsung Smart Control pillerinin azaldığını gösterir. Alarm simgesi açılırsa pilleri değiştirin. Samsung daha uzun süre çalışma ömrü için alkalin piller kullanılmasını önerir.

TV'yi Samsung Smart Control'ü Hareket Ettirerek Kullanma

Samsung Smart Control'de, Samsung Smart Control'ü tutup hareket ettirerek TV'yi kolayca kontrol etmenizi sađlayan bir hareket sensörü (jiro sensörü) bulunur.

Dokunmatik yüzeye bir parmađınızı yerleřtirdikten sonra ekranda bir iřaretçi görünür. Samsung Smart Control'ü tutun ve hareket ettirin. İřaretçi Samsung Smart Control'ün hareketiyle aynı řekilde hareket eder. Kaydırılabilir ekranlarda yukarı ve ařađı da kaydırmak mümkündür.

- Dokunmatik yüzeyden parmađınızı kaldırırsanız ekran iřaretçisi kaybolur.

TV'yi Dokunmatik Yüzeyle Kullanma

- Dokunmatik yüzeyi kullanmayı öğrenmek için **Destek** menüsüne gidin ve **Smart Control Eğitseli** seçeneđini seçin, ekrandaki talimatları izleyin.

Odađı/İřaretçiyi Tařıma

İřaretçiyi veya odađı istediđiniz yönde hareket ettirmek için yön düđmelerine basın (yukarı, ařađı, sol ve sađ).

Menü Eriřimi ve Öđe Seçimi

Dokunmatik yüzeye basın. Bu, bir TV menüsüne eriřmenizi veya bir öđe seçmenizi sađlar.

Smart Hub'da Bađlama Duyarlı Menüü Görüntüleme

Smart Hub ekranından dokunmatik yüzeye basın ve basılı tutun. Seçili öđe için Seçenekler menüsü görünür.

- Seçenekler menüsü bađlama bađlıdır.

Smart Hub paneline Gitme

Smart Hub ekranında, dokunmatik yüzeyde sola veya sađa sürükleyin. Bu, Smart Hub panellerini sola veya sađa taşıyacaktır.

Web Browser'da kaydırma

Web browser ekranında dokunmatik yüzeyde yukarı/ařađı sürükleyin. Bu, web ekranında kaydırır.

Ekranla Uzaktan Kumandayı Görüntüleme (sanal uzaktan kumanda)

Sanal uzaktan kumandayı ekranda görüntülemek için **KEYPAD** düğmesine basın. Sanal uzaktan kumanda ile sayıları kolayca girebilir, içeriği kontrol edebilirsiniz ve TV düğmelerini kullanabilirsiniz.

- Sanal uzaktan kumanda düğmeleri TV'nin geçerli durumuna göre değişebilir.

TV Uzaktan Kumandası ile Harici Cihazları Kumanda Etme (Evrensel Kumanda Kurulumu)

Sistem > Evrensel Kumanda Kurulumu

- Kullanılabilirlik belirli modele ve bölgeye bağlıdır.

Evrensel kumanda özelliği kablolu yayın kutularını, Blu-ray oynatıcıları, ev sinemalarını ve TV'nin uzaktan kumandasını kullanan TV'ye bağlı diğer harici cihazları kontrol etmenizi sağlar. TV'nin uzaktan kumandasını evrensel kumanda olarak kullanmak için, önce IR uzatma kablosunu (ürünle verilir) bağlamanız gerekir.

- Anynet+ (HDMI-CEC) işlevini harici bazı Samsung cihazlarını ek kurulum gerekmeden TV'nizin uzaktan kumandasıyla çalıştırmak için de kullanabilirsiniz. Daha fazla bilgi için, bkz. **e-Manual**.
- TV'ye bağlı bazı harici cihazlar evrensel kumanda özelliğini desteklemeyebilir.

Evrensel Kumandayı Ayarlama

IR uzatma kablosunu diyagramda gösterildiği gibi TV'nin IR çıkış konektörüne bağlayın ve vericinin ucunu uzaktan alıcının yönüne bakacak şekilde harici cihazın alıcısının en fazla 10 cm ötesinde turun. Ancak, IR uzatma kablosu ve harici cihaz arasında herhangi bir engel olmamalıdır. Engellerin bulunması uzaktan kumanda sinyalinin iletimini etkiler.

- Samsung Smart Control'de Evrensel Kumandaya kayıtlı harici bir cihaz kullandığınızda, harici cihazı bir IR uzatma kablosu bağlamadan kullanabilirsiniz. Ancak, **Sesle Kumanda** özgesini kullanarak harici bir cihaz kullanmak istiyorsanız, bir IR uzatma kablosu bağladığınızdan emin olun.

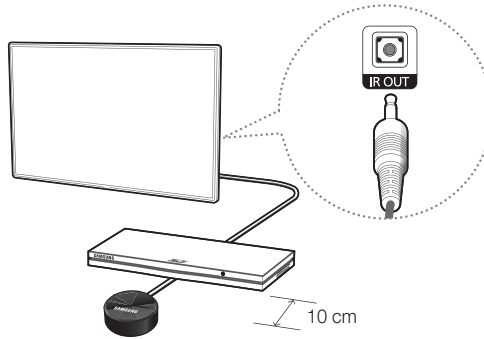

TV Uzaktan Kumandası ile Harici Cihazları Kumanda Etme

1. Evrensel kumanda işlevini ayarlamak için harici cihazı açın, **Kaynak** ekranı gelir.
2. Ekranın üstünden **Evrensel Kumanda Kurulumu** özgesini seçin. Bu, evrensel kumanda kurulumu işlemini başlatır.
3. Ekrandaki talimatları izleyin ve harici cihazı kaydedin.

Daha fazla TV özelliđi görüntüleme

e-Manual TV özellikleri hakkında daha ayrıntılı bilgiler bulunur. Katıştırılmış e-Manual (Destek > e-Manual) öđesine bakın.

e-Manual'u Başlatma

Katıştırılmış e-Manual bilgi içerir.

- Ayrıca e-Manual'un bir kopyasını Samsung'un web sitesinden indirip bilgisayarınızda okuyabilir veya yazdırabilirsiniz.
- Sarı sözcükler bir menü öđesini gösterir; beyaz kalın sözcükler uzaktan kumanda düğmelerini gösterir. Oklar menü yolunu göstermek için kullanılır. (Örnek: **Görüntü** > **Resim Modu**)

1. **e-Manual** öđesini seçin. e-Manual yüklenir.
2. Ekranın yan tarafından bir kategori seçin. Bir seçim yapıldığında, seçili kategorinin içeriđi görünür.
3. Listedenden bir öđe seçin. Bu, ilgili sayfada e-Manual'u açar.

Bir açıklama tek bir ekrana sığmazsa...

Aşağıdaki yollardan biriyle sayfaları kaydırabilirsiniz.

- Ekranda  /  öđesini görüntülemek için odađı sayfada konumlandırın. ,  düğmesine basın.

Ek e-Manual Özellikleri

Anahtar Sözcükleri Kullanarak Sayfaları Yükleme

Arama ekranını getirmek için ekranın yan tarafından **Ara** öđesini seçin. Bir arama terimi seçin ve sonra **Bitti** öđesini seçin. İlgili sayfayı yüklemek için arama sonuçlarından bir öđe seçin.

Dizin Sayfasından Sayfalar Yükleme

Dizin ekranını getirmek için ekranın yan tarafından **İndeks** ögesini seçin. İlgili sayfaya gitmek için listeden bir anahtar sözcük seçin.

Önceden Okunan Sayfaları Yükleme İçin Geçmiş Ögesini Kullanma

Ekranın yan tarafından **Açılmış paket** ögesini seçin. Önceden okunan sayfaların bir listesi gösterilir. Bir sayfa seçin. e-Manual seçili sayfaya gider.

Menüye e-Manual (Şimdi Dene) İçinden Erişme

Doğrudan ilgili menüye gitmek için bir özellik açıklamasında **↔ (Şimdi Dene)** ögesini seçin ve özelliği deneyin.

Belirli bir ekran menüsü özelliğinde bir **e-Manual** girişini okumak istiyorsanız, **KEYPAD** düğmesine basın ve **Samsung Smart Control**'ü kullanarak **e-Manual** ögesini seçin.

- Bazı menü seçenekleri kullanılamaz.

Başvuru Sayfalarını Yükleme

İlgili başvuru sayfasına erişmek için bir özellik açıklaması sayfasının yan tarafından **🔗 (Bağlantı)** ögesini seçin.

e-Manual'u En Son Sürüme Güncelleme

e-Manual'u uygulamaları güncellediğiniz gibi güncelleyebilirsiniz.

1. **SAMSUNG APPS** ekranındaki **e-Manual** ögesini seçin.
2. Enter düğmesini basılı tutun. Seçenekler menüsü görünür.
3. Ekrandaki Seçenekler menüsünden, **Uygulama güncelle** ögesini seçin. Açılır bir pencere görünür.
 - **Uygulama güncelle** ekranda yalnızca bir güncelleme gerektiğinde görünür.
4. Açılır pencereden **e-Manual** ögesini seçin ve sonra **Güncelle** ögesini seçin. **e-Manual** ögesini en son sürüme güncelleyebilirsiniz.

Sorun Giderme

TV'ye ilişkin herhangi bir sorunuz varsa, öncelikle aşağıdaki Sorun Giderme listesine başvurun. Bu sorun giderme ipuçlarının hiçbiri işe yaramazsa, lütfen "www.samsung.com" sitesini ziyaret edin ve ardından Destek düğmesini tıklayın veya bu kılavuzun arka kapağında listelenen çağrı merkezi ile iletişime geçin.

Sorunlar	Çözümler ve Açıklamalar
TV açılmıyor.	<p>AC güç kablosu fişinin duvardaki prize ve TV'ye düzgün bir şekilde takıldığından emin olun.</p> <p>Prizin çalıştığından emin olun.</p> <p>Sorunun uzaktan kumandayla ilgili olmadığını onaylamak için, TV'deki  düğmesine basın. TV açılırsa, aşağıdaki "Uzaktan kumanda çalışmıyor" bölümüne bakın.</p>
Görüntü/video yok.	<p>Kablo bağlantılarını kontrol edin. TV'ye ve harici cihazlara bağlı tüm kabloları çıkarın ve yeniden bağlayın.</p> <p>Harici cihazlarınızın (Kablo/Uydu Kutusu, DVD, Blu-ray vb.) video çıkışlarını TV'nin giriş bağlantılarıyla eşleştirecek şekilde ayarlayın. Örneğin, harici bir cihazın çıkışı HDMI ise, TV'deki bir HDMI girişine bağlanmalıdır.</p> <p>Bağlanan cihazlarınızın açık olduğundan emin olun.</p> <p>Doğru giriş kaynağını seçtiğinizden emin olun.</p> <p>Bağlı cihazın güç kablosunu çıkarıp yeniden takarak cihazı yeniden başlatın.</p>
Uzaktan kumanda çalışmıyor.	<p>Uzaktan kumandanın pillerini değiştirin. Pillerin kutuplarını (+/-) doğru yönde taktığınızdan emin olun.</p> <p>Uzaktan kumandadaki sensörün iletim penceresini temizleyin.</p> <p>Uzaktan kumandayı 1,5 ~ 1,8 m öteden doğrudan TV'ye yöneltmeyi deneyin.</p>
Kablo/set üstü kutu uzaktan kumandası TV'yi açıp kapatmıyor veya ses düzeyini ayarlamıyor.	<p>Kablo/Set üstü uzaktan kumandasını TV'yi çalıştıracak şekilde programlayın. SAMSUNG TV kodu için, Kablo/Set Üstü Kutusu kullanıcı kılavuzuna bakın.</p>

- TFT LED paneli, karmaşık bir üretim teknolojisi gerektiren alt piksellerden oluşan bir panel kullanmaktadır. Ancak yine de birkaç parlak veya karanlık piksel olabilir. Bu piksellerin, ürünün performansına bir etkisi olmaz.
- TV'nizi en iyi halde çalıştırmak için, USB cihazı ile Samsung web sitesindeki en son bellenime yükseltin (Samsung.com > Destek > İndirmeler).
- Yukarıdaki görüntülerin ve işlevlerin bazıları yalnızca belirli modeller için mevcuttur.

Eko Sensör ve Ekran Parlaklığı Hakkında Dikkat Edilecek Hususlar

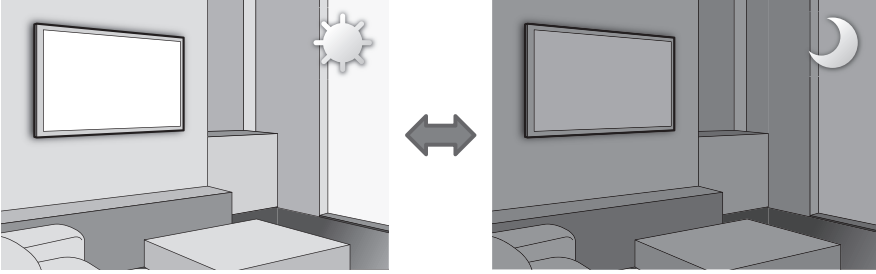

Eko Sensör güç tüketimini azaltmak için odadaki ışık miktarını ölçer ve TV'nin parlaklığını otomatik olarak optimize eder. Bu, TV'nin otomatik olarak daha parlak veya daha karanlık olmasına neden olur. Bu işlevi kapatmak için, **Sistem > Eko Çözüm > Eko Sensör** öğesine gidin.

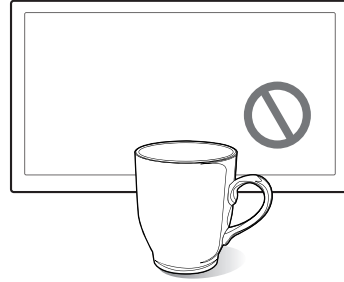
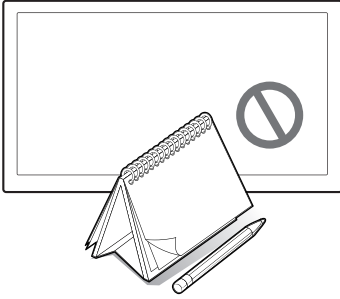

Sensörü herhangi bir malzemeyle kapatmayın. Bu, resmin parlaklığını azaltabilir.

- 1. Eko Sensör:** Bu güç tasarrufu özelliği TV'nin Işık Sensörüyle algılanan ekran parlaklığını ortam ışığına göre otomatik olarak ayarlar.
- 2. Eko Sensör** öğesini etkinleştirmek veya devre dışı bırakmak için, **Sistem > Eko Çözüm > Eko Sensör** öğesine gidin ve **Açık** veya **Kapalı** öğesini seçin.
- 3. Lütfen unutmayın:** TV'yi karanlık bir ortamda izlerken ekran çok karanlıksa, bunun nedeni **Eko Sensör** olabilir.

Uzaktan Destek nedir?

Samsung Uzaktan Destek hizmeti, uzaktan şu işlemleri yapabilen bir Samsung Teknisyeniyle bire bir destek sağlar:

- TV'nizi **tanılar**
- TV'nizin ayarlarını **yapar**
- TV'nize **fabrika sıfırlaması uygular**
- Önerilen **ürün yazılımı güncellemelerini yükler**

Nasıl Çalışır?

Bir Samsung Teknisyeninin TV'niz için uzaktan hizmet vermesi oldukça basittir



1. **Samsung Başvuru Merkezi'ni arayın** ve uzaktan destek isteyin.



2. TV'nizdeki **menüyü açın** ve **Destek bölümüne** gidin.



3. Uzaktan Yönetim'i seçin ve aracıya **Pin#** **Sağlayın.**



4. Aracı **TV'nize erişir.** Hepsi bu kadar!

Depolama ve Bakım

- TV ekranında bir çıkartma varsa çıkartmayı çıkardıktan sonra kalıntılar kalabilir. Lütfen TV'yi izlemeden önce kalıntıları temizleyin.
- Ürünün dış yüzeyi ve ekranı temizleme sırasında çizilebilir. Dış yüzeyi ve ekranı, çizilmeleri önlemek için yumuşak bir bez kullanarak dikkatle sildiğinizden emin olun.

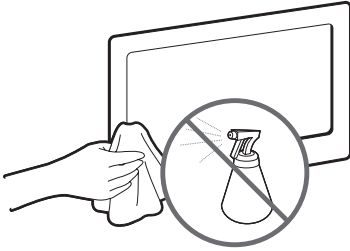

Ürünün üzerine doğrudan su püskürtmeyin. Ürüne giren herhangi bir sıvı bir arızaya, yangına veya elektrik çarpmasına yol açabilir.

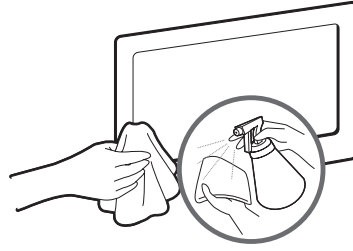

Ürünü az miktarda suyla nemlendirilmiş yumuşak bir bez kullanarak temizleyin. Yanıcı sıvılar (örn. benzin, tiner) veya temizlik maddeleri kullanmayın.

TV Teknik Özellikleri

Ekran Çözünürlüğü	1920 x 1080		
Çevre Koşulları			
Çalışma Sıcaklığı	10°C ila 40°C (50°F ila 104°F)		
Çalışma Nemi	10% ila 80%, yoğunlaşmayan		
Depolama Sıcaklığı	-20°C ila 45°C (-4°F ila 113°F)		
Depolama Nemi	5% ila 95%, yoğunlaşmayan		
Döner Altlık (Sol / Sağ)	0° (LED 6500 serisi: -15° ~ 15°)		
Ses (Çıkış)	10 W x 2		
Model Adı	UE40H6500ALXTK	UE48H6500ALXTK	UE55H6500ALXTK
Ekran Boyutu (Çapraz)	40 inç	48 inç	55 inç
Boyutlar (G x Y x D)			
Gövde	906,6 x 533,3 x 63,1 mm	1075,1 x 628,0 x 63,5 mm	1230,6 x 715,5 x 64,0 mm
Stand dahil	906,6 x 596,2 x 266,9 mm	1075,1 x 697,6 x 308,2 mm	1230,6 x 794,8 x 308,2 mm
Ağırlık			
Stand Olmadan	8,1 kg	11,6 kg	16,0 kg
Stand Dahil	9,2 kg	13,2 kg	17,6 kg
Model Adı	UE40H6650ALXTK	UE48H6650ALXTK	UE55H6650ALXTK
Ekran Boyutu (Çapraz)	40 inç	48 inç	55 inç
Boyutlar (G x Y x D)			
Gövde	906,6 x 533,3 x 63,1 mm	1075,1 x 628,0 x 63,5 mm	1230,6 x 715,5 x 64,0 mm
Stand dahil	906,6 x 598,3 x 278,8 mm	1075,1 x 691,9 x 332,5 mm	1230,6 x 780,4 x 332,5 mm
Ağırlık			
Stand Olmadan	8,1 kg	11,6 kg	16,0 kg
Stand Dahil	8,6 kg	12,3 kg	16,7 kg

- Tasarım ve teknik özellikler önceden haber verilmeden değiştirilebilir.
- Güç kaynağı ve güç tüketimi hakkında bilgi için, ürün üzerindeki etikete bakın.
- Tipik güç tüketimi IEC 62087 Ed.2 standardına göre ölçülmüştür

Bekleme modu

Güç tüketimini azaltmak için TV'yi uzun süre kullanmayacaksınız güç kablosunu fişten çıkarın.



Lisanslar



The terms HDMI and HDMI High-Definition Multimedia Interface, and the HDMI Logo are trademarks or registered trademarks of HDMI Licensing LLC in the United States and other countries.



Sabit görüntü uyarısı

Ekranda sabit görüntü (jpeg resim dosyaları gibi), sabit görüntü öğeleri (TV kanalı logoları, borsa veya ekranın altında haber başlıkları vb. gibi) veya panorama veya 4:3 görüntü biçiminde programlar görüntülemekten kaçınınız. Sürekli hareketsiz görüntüler görüntüleme, LED ekranda görüntü kalitesini etkileyen görüntü yanmasına neden olur. Bunun gerçekleşme riskini azaltmak için, lütfen aşağıdaki önerileri uygulayınız:

- Uzun süre aynı TV kanalını görüntülemekten kaçınınız.
- Herhangi bir görüntüyü her zaman tam ekranda görüntülemeye çalışınız. Mümkün olan en iyi eşleşme için, TV seti görüntü biçimi menüsünü kullanınız.
- Görüntü izlerini önlemek için parlaklığı ve kontrastı azaltınız.
- Görüntü artışı ve ekran yanmasını azaltmak için TV'nin tüm özelliklerini kullanınız. Daha fazla ayrıntı için e-Kılavuz'a bakınız.

Öneri - Yalnızca AB



İşbu belge ile Samsung Electronics, bu TV'nin 1999/5/EC Direktifinin esas gerekliliklerine ve diğer ilgili hükümlerine uygun olduğunu beyan eder.

Resmi Uyumluluk Beyanı <http://www.samsung.com> adresinde bulunabilir; Destek > Ürün Desteği Ara bölümüne gidin ve model adını girin.

Bu ekipman, yalnızca iç mekânlarda kullanılabilir.

Bu ekipman, tüm AB ülkelerinde çalıştırılabilir.



Bu Ürünün Doğru Şekilde Elden Çıkarılması (Atık Elektrikli ve Elektronik Aletler) (Aynı toplama sistemleri olan ülkeler içindir)

Ürün, aksesuarlar veya kitapçık üzerindeki bu işaret, ürünün ve elektronik aksesuarlarının (örn. şarj cihazı, kulaklık, USB kablosu) kullanım süresi sonunda diğer ev atıkları ile birlikte atılmaması gerektiğini belirtir. Atıkların kontrolsüz şekilde elden çıkarılmasından doğabilecek çevre ve insan sağlığı üzerindeki olası zararları önlemek için, lütfen bu ürünleri diğer atık türlerinden ayırın ve sorumlu davranarak malzeme kaynaklarının sürdürülebilir yeniden kullanımını kolaylaştırın.

Ürünü evde kullanıyorsanız, bu ürünlerin çevreye dost şekilde geri dönüşümünü sağlamakla ilgili ayrıntılar için ürünü satın aldığınız bayi ya da yerel yönetim ofisleriyle irtibat kurmalısınız.

Ticari kullanıcılar tedarikçilerine başvurmalı ve satın alma sözleşmesinin hüküm ve koşullarını kontrol etmelidir. Bu ürün ve elektronik aksesuarları, elden çıkarılırken diğer ticari atıklarla karıştırılmamalıdır.



Bu üründeki pilleri doğru şekilde elden çıkarma (Aynı toplama sistemleri olan ülkeler içindir)

Pil, kılavuz veya ambalaj üzerindeki bu işaret, bu üründeki pillerin kullanım süresi sonunda diğer ev atıkları ile birlikte atılmaması gerektiğini belirtir. Belirtilmediği durumda, Hg, Cd veya Pb kimyasal sembolleri pilin EC Direktifi 2006/66'daki seviyelere göre yüksek civa, kadmiyum ve kurşun içerdiğini gösterir. Piller doğru şekilde elden çıkarılmazlarsa, bu maddeler insan sağlığına ya da çevreye zarar verebilir.

Doğal kaynakları korumak ve malzeme yeniden kullanımını desteklemek için, lütfen pilleri diğer atık türlerinden ayırın ve bölgenizdeki boş pil geri dönüşüm sistemi ile geri dönüştürünüz.

İthalatçı Firma

SAMSUNG

SAMSUNG Electronics İstanbul Pazarlama ve Ticaret LTD.ŞTİ.
Flatofis İstanbul İş Merkezi, Otakçılar Cad. Bina
No: 78, Kat:3, No: B3, 34050, Eyüp, İstanbul /Türkiye
Tel: (0212) 467 06 00



**AEEE Yönetmeliğine
Uygundur**

Bu ürünün ortalama yaşam süresi 10 yıldır.

İmalatçı	SAMSUNG ELECTRONICS CO., LTD. (Maetan dong) 129, Samsung-ro Yeongtong-gu, Suwon-si, Gyeonggi-do 443-742, Korea Tel: +82-2-2255-0114 / Fax: +82-2-2255-0117
LVD	Korea Testing Laboratory (KTL) Nemko Korea Co., Ltd. UL (Demko) Korea, Ltd. TÜV Rheinland Korea Ltd.
EMC	DT&C Co., Ltd. EMC COMPLIANCE LTD. CTK Co., Ltd. ONETECH Corp. Nemko Korea Co., Ltd. SGS Korea Co., Ltd. CS & Environment Centre of Samsung Electronics Co., Ltd.
Korea Testing Laboratory (KTL)	87, Digital-ro 26-gil, Guro-gu, Seoul 152-718 KOREA, REPUBLIC OF Tel: + 82-2-860-1309
UL (Demko) Korea, Ltd.	#808, Manhattan Building, 36-2 Yeouido-Dong, Yeongdeungpo-Gu, Seoul 150-749, Korea Tel: + 82-2-2009-9100
TÜV Rheinland Korea Ltd.	Test Center 4F, E&C Venture Dream Tower 6, 197-28, Guro-dong, Guro-gu 152-719 Seoul KOREA, REPUBLIC OF Tel: + 82-2-860-9941
DT&C Co., Ltd.	42, Yurim-ro, 154 beon-gil, Cheoin-gu, Yongin-si, Gyeonggi-do, 449-935, Korea Tel: + 82-31-321-2664
EMC COMPLIANCE LTD.	65,Shinwon-ro, Yeongtong-gu,Suwon,kyunggi-do 443-390, Korea Tel: + 82-31-336-9919
CTK Co., Ltd.	113, Yejik-ro, Cheoin-gu, Yongin-si, Gyeonggi-do, Korea Tel: + 82-31-339-9970
ONETECH Corp.	43-14, Jinsaegol-gil, Chowol-eup, Gwangju-si, Gyeonggi-do 464-862 Korea (301-14 Daessangnyeong-ri) Tel: + 82-31-799-9500
Nemko Korea Co., Ltd.	153, Osan-Ro, Mohyeon-Myeon, Cheoin-Gu, Yongin-Si, Gyeonggi-Do 449-852 KOREA, REPUBLIC OF Tel: + 82-31-330-1700
SGS Korea Co., Ltd.	Giheung1 - 35, Giheungdanji-ro 121beon-gil, Giheung-gu, Yongin-si, Gyeonggi-do, Korea Tel: + 82-31-8007-5301 Giheung2 - 23, Giheungdanji-ro 24beon-gil, Giheung-gu, Yongin-si, Gyeonggi-do, Korea Tel: + 82-31-548-0711
CS & Environment Centre of Samsung Electronics Co., Ltd.	(Maetan-Dong) 129, Samsung-ro, Yeongtong-gu, Suwon-si, Gyeonggi-do, 443-742, Korea Tel: + 82-31-277-7752

ATTENTION**RISQUE D'ELECTROCUTION - NE PAS OUVRIR**

ATTENTION : POUR REDUIRE LES RISQUES D'ELECTROCUTION, NE RETIREZ PAS LE COUVERCLE (NI LE PANNEAU ARRIERE). AUCUNE DES PIECES SITUEES A L'INTERIEUR DU PRODUIT NE PEUT ETRE REPARÉE PAR L'UTILISATEUR. POUR TOUT DEPANNAGE, ADRESSEZ-VOUS A UN SPECIALISTE.



Ce symbole indique que ce produit est alimenté par haute tension. Il est dangereux de toucher la moindre pièce située à l'intérieur de ce produit.



Ce symbole vous prévient qu'une documentation importante relative au fonctionnement et à l'entretien est fournie avec le produit.

Les fentes et les ouvertures aménagées dans le boîtier ainsi qu'à l'arrière et au-dessous de l'appareil assurent la ventilation de ce dernier. Afin de garantir le bon fonctionnement de l'appareil et éviter les risques de surchauffe, ces fentes et ouvertures ne doivent être ni obstruées ni couvertes.

- Ne placez pas l'appareil dans un environnement clos tel qu'une bibliothèque ou une armoire encastrée, sauf si une ventilation adéquate est prévue.
- Ne placez pas l'appareil à proximité ou au-dessus d'un radiateur ou d'une résistance de chauffage, ni dans un endroit exposé à la lumière directe du soleil.
- Ne placez aucun récipient d'eau (vases, etc.) sur l'appareil, car cela entraîne un risque d'incendie ou de décharge électrique.

N'exposez pas l'appareil à la pluie et ne le placez pas à proximité d'une source d'eau, par exemple, une baignoire, un lavabo, un évier, un bac de lavage, un sous-sol humide, une piscine, etc. Si l'appareil vient à être mouillé par accident, débranchez-le et contactez immédiatement un revendeur agréé. Veillez à débrancher le cordon d'alimentation de la prise avant de nettoyer l'appareil.

Cet appareil peut fonctionner sur piles. Dans un souci de préservation de l'environnement, la réglementation locale prévoit peut-être des mesures spécifiques de mise au rebut des piles usagées. Veuillez donc contacter les autorités compétentes afin d'obtenir des informations sur la mise au rebut ou le recyclage des piles.

Évitez de surcharger les prises murales, les rallonges et les adaptateurs, car cela entraîne un risque d'incendie ou de décharge électrique.

Les cordons d'alimentation doivent être déroulés de sorte qu'aucun objet placé sur ou contre eux ne les chevauche ou les pince. Accordez une attention particulière aux cordons au niveau de l'extrémité des fiches, des adaptateurs et de la sortie de l'appareil.

En cas d'orage, ou bien lorsque vous vous absentez ou n'utilisez pas votre appareil pendant une longue période, débranchez celui-ci de la prise murale et débranchez également l'antenne ou le connecteur au réseau câblé. Ces précautions éviteront que l'appareil ne soit endommagé par la foudre ou par des surtensions.

Avant de raccorder le cordon d'alimentation CA à la prise de l'adaptateur CC, vérifiez que la tension indiquée sur ce dernier correspond bien à la tension délivrée par le réseau électrique local.

N'insérez jamais d'objet métallique dans les parties ouvertes de cet appareil : vous risqueriez de recevoir une décharge électrique.

Afin d'éviter tout risque d'électrocution, ne mettez jamais les doigts à l'intérieur de l'appareil. Seul un technicien qualifié est habilité à ouvrir cet appareil.

Veillez à enfoncer le cordon d'alimentation jusqu'à ce qu'il soit inséré correctement. Lorsque vous retirez le cordon d'alimentation, veillez à tenir la fiche d'alimentation quand vous retirez la fiche de la prise. Ne touchez pas le cordon d'alimentation si vous avez les mains mouillées.

Si l'appareil ne fonctionne pas normalement, en particulier s'il émet des odeurs ou des sons anormaux, débranchez-le immédiatement et contactez un revendeur ou un centre de dépannage agréé.

Si vous prévoyez de ne pas utiliser le téléviseur ou de vous absenter de chez vous pendant une période prolongée, veillez à retirer la fiche d'alimentation de la prise (en particulier si des enfants, des personnes âgées ou des personnes handicapées restent seuls à la maison).

- L'accumulation de poussière peut amener le cordon d'alimentation à produire des étincelles et de la chaleur ou l'isolation à se détériorer, entraînant un risque de fuite électrique, d'électrocution et d'incendie.

Contactez un centre de service agréé si l'appareil est destiné à une installation dans des endroits exposés à la poussière, à des températures faibles ou élevées, à une forte humidité, à des substances chimiques et s'il a été prévu pour fonctionner 24/24 heures, comme dans des aéroports, des gares ferroviaires, etc. Le non-respect de ce qui précède peut gravement endommager le téléviseur.

N'utilisez que des prises correctement reliées à la terre.

Une mise à la terre incorrecte peut entraîner des électrocutions ou endommager l'appareil (appareils de classe I uniquement).

Pour débrancher l'appareil du secteur, la fiche doit être retirée de la prise secteur, raison pour laquelle la fiche secteur doit être accessible à tout moment.

Ne laissez pas des enfants se suspendre à l'appareil.

Rangez les accessoires (batterie, etc.) dans un endroit hors de portée des enfants.

N'installez pas l'appareil à un endroit instable, comme sur une étagère bancale, sur une surface inclinée ou à un endroit exposé à des vibrations.

Évitez de laisser tomber le produit ou de lui faire subir des chocs. Si le produit est endommagé, débranchez le cordon d'alimentation et contactez un centre de service.

Retirez le cordon d'alimentation de la prise de courant et nettoyez le produit à l'aide d'un chiffon sec. N'utilisez aucune substance chimique, telle que la cire, le benzène, l'alcool, des solvants, des insecticides, des désodorisants, des lubrifiants ou des détergents. Ces substances peuvent altérer l'aspect du produit ou effacer les imprimés se trouvant sur celui-ci.

L'appareil ne doit pas être exposé aux gouttes ou aux éclaboussures.

Ne vous débarrassez pas des piles en les faisant brûler.

Les piles ne doivent pas être court-circuitées, démontées ou subir de surchauffe.

Le remplacement incorrect de la batterie entraîne un risque d'explosion. Ne la remplacez que par une batterie du même type.

ATTENTION : POUR EVITER TOUT RISQUE D'INCENDIE, TENEZ TOUJOURS CE PRODUIT A DISTANCE DES BOUGIES OU AUTRES FLAMMES OUVERTES.

* Les schémas et illustrations contenus dans ce manuel de l'utilisateur sont fournis uniquement à titre de référence. L'aspect réel du produit peut être différent. La conception et les spécifications du produit sont susceptibles d'être modifiées sans préavis. Les langues de la CEI (russe, ukrainien, kazakh) ne sont pas disponibles pour ce produit, fabriqué pour des clients de l'UE.



Accessories

Samsung Smart Control & piles (AA x 2)

Manuel de l'utilisateur

Carte de garantie (non disponible dans tous les pays)

Guide réglementaire

Cordon d'alimentation

Lunettes 3D actives Samsung



Adaptateur de carte CI



Câble d'extension IR



Porte-câble

- Vérifiez que les éléments suivants sont inclus avec votre téléviseur. S'il manque des éléments, contactez votre revendeur.
- Les couleurs et les formes des éléments peuvent varier en fonction des modèles.
- Il est possible d'acheter séparément les câbles non fournis.
- Vérifiez qu'aucun accessoire n'est caché derrière ou dans l'emballage lorsque vous ouvrez la boîte.

Des frais d'administration peuvent vous être facturés si

(a) un technicien intervient à votre demande et que le produit ne comporte aucun défaut (c.-à-d. si vous n'avez pas lu le présent manuel de l'utilisateur).

(b) vous amenez le produit dans un centre de réparation alors qu'il ne comporte aucun défaut (c.-à-d. si vous n'avez pas lu le présent manuel de l'utilisateur).

Le montant des frais d'administration vous sera communiqué avant la visite du technicien.



Avertissement: les écrans peuvent être endommagés par une pression directe lorsqu'ils sont incorrectement manipulés. Il est recommandé de soulever le téléviseur par les bords, comme indiqué.



Fixation du téléviseur sur le socle

Vérifiez que vous disposez de tous les accessoires illustrés, et veillez à monter le socle en respectant les instructions de montage fournies.

Montage mural du téléviseur à l'aide du kit de montage mural (facultatif)



Si vous fixez ce produit sur un mur, il doit être installé selon les recommandations du fabricant. S'il n'est pas monté correctement, il peut glisser ou tomber, provoquant des blessures graves à des enfants ou des adultes ainsi que des dommages au produit.

Installation du kit de montage mural

Le kit de montage mural (vendu séparément) permet de fixer le téléviseur au mur.

Pour plus d'informations sur l'installation du support mural, reportez-vous aux instructions fournies avec le support mural. Nous vous recommandons de faire appel à un technicien pour installer la fixation murale. Il n'est pas conseillé de le faire par vous-même. Samsung Electronics ne saurait être tenue responsable d'un endommagement du produit ou d'une blessure si vous choisissez d'effectuer vous-même l'installation murale.

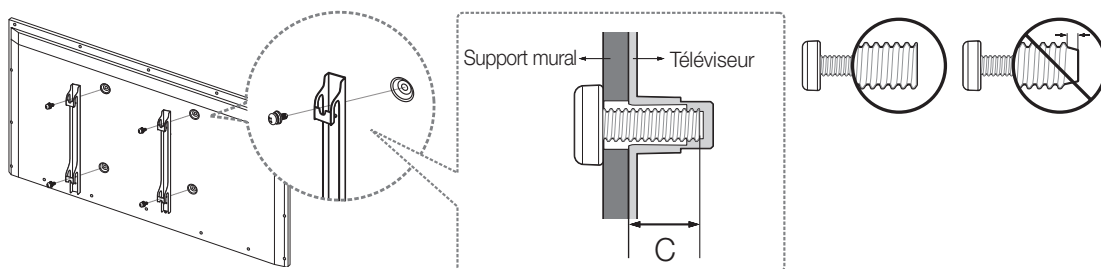

Caractéristiques du kit de montage mural (VESA)

Le kit de montage mural n'est pas fourni, il est vendu séparément. Installez votre fixation murale sur un mur solide perpendiculaire au sol. Si vous souhaitez la fixer sur d'autres matériaux de construction, veuillez prendre contact avec votre revendeur le plus proche. Si vous l'installez au plafond ou sur un mur incliné, la fixation risque de tomber et de provoquer de graves blessures.

- Les dimensions standard pour tous les kits de montage mural sont indiquées dans le tableau ci-dessous.
- Un manuel d'installation détaillé et toutes les pièces nécessaires au montage sont fournis avec le kit de montage mural.
- N'utilisez pas de vis non conformes aux spécifications des vis VESA standard.
- N'utilisez pas de vis plus longues que la dimension standard ou non conformes aux caractéristiques des vis VESA standard. Des vis trop longues pourraient endommager l'intérieur du téléviseur.

- Pour les fixations murales non conformes aux caractéristiques des vis VESA standard, la longueur des vis peut varier, selon les caractéristiques de la fixation murale.
- Ne serrez pas trop les vis : cela pourrait endommager le produit ou provoquer sa chute, entraînant des blessures corporelles. Samsung ne peut être tenue responsable de ce type d'accident.
- Samsung ne peut être tenue responsable de tout dommage au produit ou toute blessure corporelle dans le cas de l'utilisation d'une fixation murale non-VESA ou non spécifiée, ou si l'utilisateur ne suit pas les instructions d'installation du produit.
- N'inclinez pas le téléviseur de plus de 15 degrés.

Si vous utilisez un support mural tiers, notez que la longueur de la vis d'assemblage (C) est indiquée ci-dessous.

Famille de produits	Pouces	Spécifications VESA (A * B)	C (mm)	Vis standard	Quantité
Téléviseur LED	40	200 X 200	20,2 ~ 21,2	M8	4
	48	400 X 400	20,8 ~ 21,8		
	55		20,2 ~ 21,2		

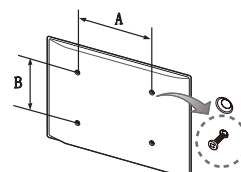

N'installez pas votre kit de montage mural lorsque le téléviseur est allumé. Vous risqueriez de vous électrocuter.

Ventilation adaptée de votre téléviseur

Lorsque vous installez votre téléviseur, maintenez une distance d'au moins 10 cm entre le téléviseur et d'autres objets (murs, côtés d'armoire, etc.) pour permettre une ventilation adéquate. Le fait de ne pas garantir une ventilation adaptée peut entraîner une augmentation de la température interne du produit, ce qui peut l'endommager ou provoquer un incendie.

L'utilisation de pièces fournies par un autre fabricant peut entraîner une défaillance du produit ou sa chute, ce qui pourrait vous blesser.

- Lors de l'installation de votre téléviseur sur un pied ou un support mural, nous vous conseillons fortement d'utiliser uniquement des pièces fournies par Samsung Electronics.

Installation sur un socle.

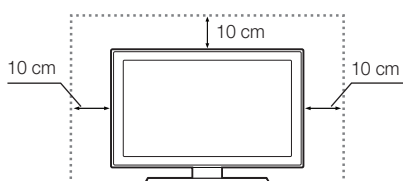

Installation sur un support de montage mural.

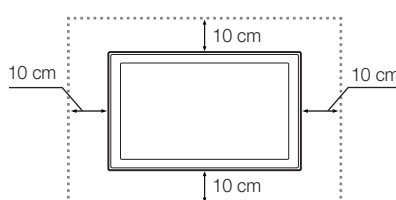

Autres avertissements

- L'apparence actuelle du téléviseur peut différer des images contenues dans ce manuel, selon le modèle.
- Faites très attention lorsque vous touchez le téléviseur. Certaines parties peuvent être brûlantes.

Fixation du téléviseur au mur



Attention : si vous tirez ou poussez le téléviseur ou si vous grimpez dessus, il risque de tomber. Veillez notamment à ce que vos enfants ne se suspendent pas au téléviseur ni ne le déséquilibrent. Cela pourrait faire basculer le téléviseur et occasionner des blessures graves, voire entraîner la mort. Respectez toutes les précautions de sécurité indiquées dans la brochure relative à la sécurité fournie avec votre téléviseur. Pour une stabilité et une sécurité accrues, vous pouvez acheter et installer le dispositif antichute comme décrit ci-dessous.

Pour éviter toute chute du téléviseur

1. Glissez les vis dans les colliers, puis fixez-les solidement au mur. Assurez-vous que les vis ont été fermement fixées au mur.
 - En fonction du type de mur, il est possible que vous ayez besoin de matériel supplémentaire, tel que des chevilles.
 - Les colliers, vis et chaînettes n'étant pas fournis, vous devez les acheter séparément.
2. Retirez les vis situées sur la partie centrale arrière du téléviseur, placez les vis dans les bagues, puis fixez-les à nouveau sur le téléviseur.
 - Il se peut que les vis ne soient pas fournies avec le produit. Dans ce cas, achetez des vis présentant les caractéristiques suivantes.
 - Caractéristiques des vis : Pour un téléviseur de 40 à 55 pouces : M8
3. Reliez les colliers fixés au téléviseur et ceux fixés sur le mur à l'aide d'un câble solide, puis attachez-les fermement.
 - Placez le téléviseur près du mur afin qu'il ne bascule pas vers l'arrière.
 - Il est recommandé de placer la chaînette de façon à ce que les colliers fixés au mur soient placés à la même hauteur ou plus bas que ceux fixés au téléviseur.
 - Détachez la chaînette avant de déplacer le téléviseur.
4. Vérifiez que toutes les connexions sont fixées correctement. Vérifiez régulièrement que les connexions ne présentent aucun signe d'endommagement. Si vous avez un doute quant à la sécurité des connexions, contactez un installateur professionnel.

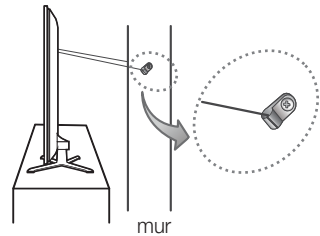
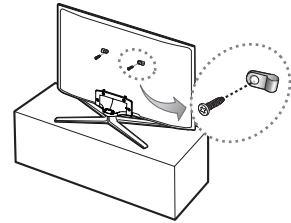

- La couleur et la forme du produit peuvent varier en fonction du modèle.

Fixez les câbles à l'aide du porte-câble

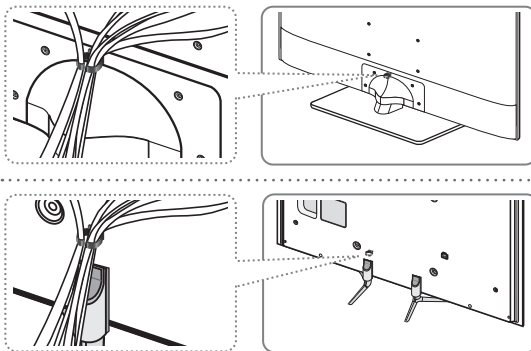

- La méthode d'utilisation du serre-câble peut varier selon le modèle concerné.

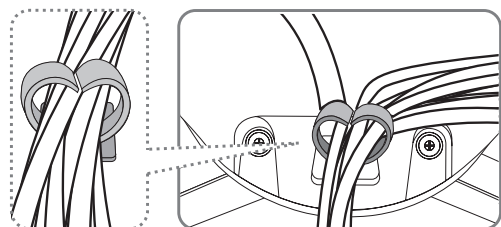

Connexion de périphériques au téléviseur

Les connecteurs situés à l'arrière de l'appareil vous permettent de connecter divers périphériques externes. Vérifiez les connecteurs, puis consultez les instructions de montage fournies pour en savoir plus sur les périphériques externes pris en charge.

Connexion à un port INTERFACE COMMUNE (votre fente de carte de visionnement TV)

- Mettez le téléviseur hors tension ou déconnectez la carte CI ou l'adaptateur de carte CI.

Connexion de l'adaptateur de carte CI

Connectez l'adaptateur comme illustré.

- Pour installer l'adaptateur de carte CI, veuillez retirer l'adhésif fixé sur le téléviseur.

Pour connecter l'adaptateur de carte CI, procédez comme suit.

- Il est conseillé de connecter l'adaptateur avant d'installer la fixation murale ou d'insérer la carte CI/CI+.

1. Insérez l'adaptateur de carte CI dans les deux trous du produit 1.
 - Repérez les deux trous à l'arrière du téléviseur à côté du port **COMMON INTERFACE**.
2. Insérez l'adaptateur de carte CI dans le port **COMMON INTERFACE** du produit 2.
3. Insérez la CARTE CI ou CI+.

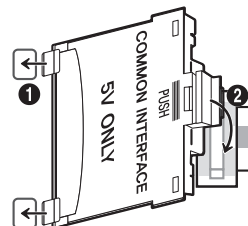

Il est conseillé de connecter l'adaptateur de carte CI et d'insérer la carte CI (carte permettant de regarder la télévision) avant d'installer le téléviseur sur le mur parce qu'il peut être difficile et dangereux de procéder une fois celui-ci fixé au mur.

Utilisation de la carte d'interface commune "CI ou CI+"

Pour regarder les chaînes payantes, la carte CI ou CI+ doit être insérée.

- Si vous ne l'insérez pas, certaines chaînes affichent le message "Signal brouillé".
- Les informations de pairage contenant un numéro de téléphone, l'ID de la carte d'interface commune "CI ou CI+", l'ID de l'hôte et d'autres informations s'affichent après 2 ou 3 minutes. Si un message d'erreur s'affiche, contactez votre fournisseur de services.
- Lorsque la configuration des informations sur les chaînes est terminée, le message « Mise à jour terminée » s'affiche, indiquant que la liste des chaînes a été mise à jour.

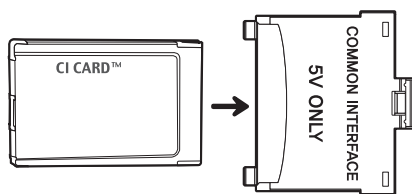

REMARQUE

- Vous devez vous procurer une carte d'interface commune "CI ou CI+" auprès d'un fournisseur local de diffusion par câble.
- Pour extraire la carte d'interface commune "CI ou CI+", tirez-la précautionneusement. Une chute pourrait en effet l'endommager.
- Insérez la carte d'interface commune "CI ou CI+" dans le sens indiqué sur celle-ci.
- L'emplacement de la fente INTERFACE COMMUNE peut varier en fonction du modèle.
- La carte d'interface commune "CI ou CI+" n'est pas prise en charge dans certains pays et certaines régions ; aussi, vérifiez auprès de votre revendeur agréé.
- Si vous rencontrez des problèmes, contactez le fournisseur d'accès.
- Insérez la carte CI ou CI+ qui prend en charge les paramètres actifs de l'antenne. L'image sera déformée, voire invisible.

Connexion à un réseau

La connexion du téléviseur à un réseau vous permet d'accéder à des services en ligne comme Smart Hub ainsi qu'à des mises à jour logicielles.

Connexion réseau - Sans fil

Connectez le téléviseur à Internet à l'aide d'un routeur ou modem standard.

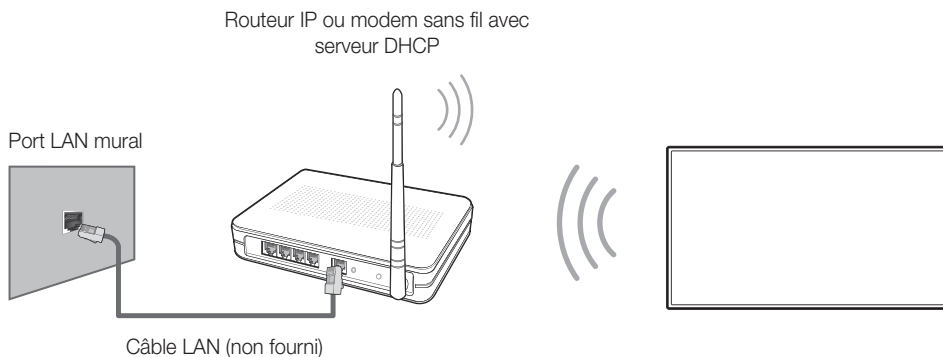

Connexion réseau - Câble

Il existe trois façons principales de connecter le téléviseur à un réseau à l'aide d'un câble, en fonction de votre configuration réseau. De la manière illustrée ci-dessous:

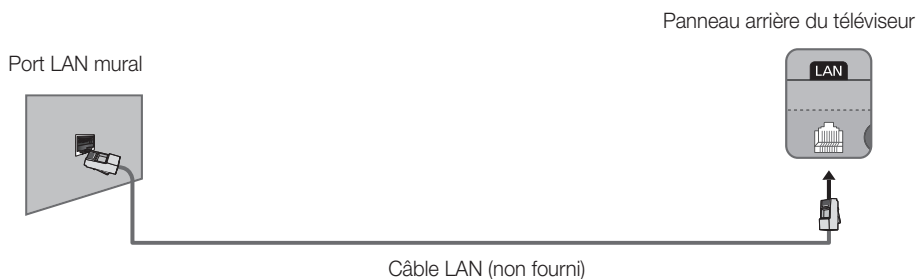
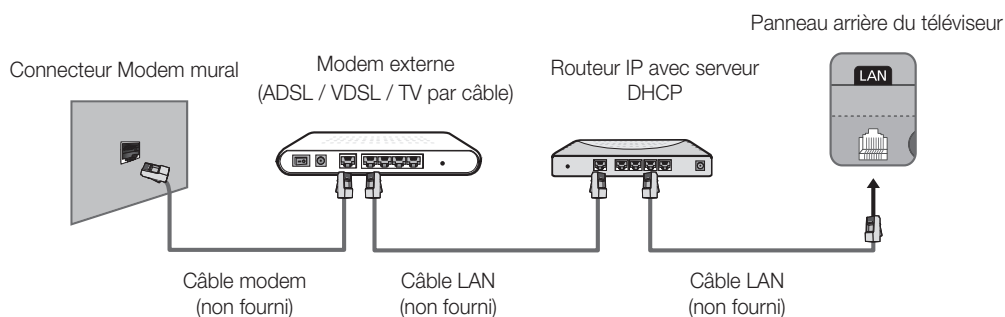
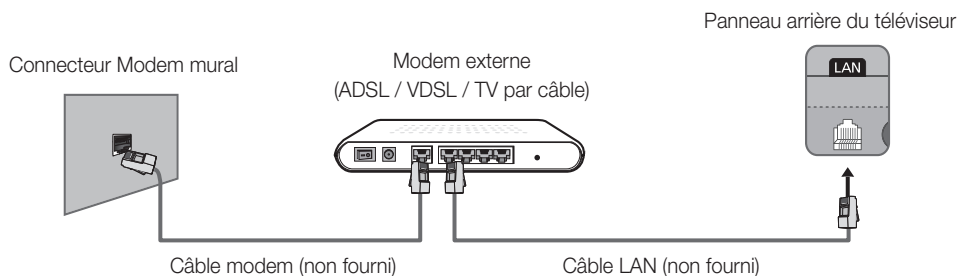

- Le téléviseur ne prend pas en charge des vitesses de réseau inférieures ou égales à 10 Mbit/s.
- Utilisez un câble de catégorie 7 pour effectuer cette connexion.

Samsung Smart Control

- Les couleurs et la forme peuvent varier en fonction du modèle.

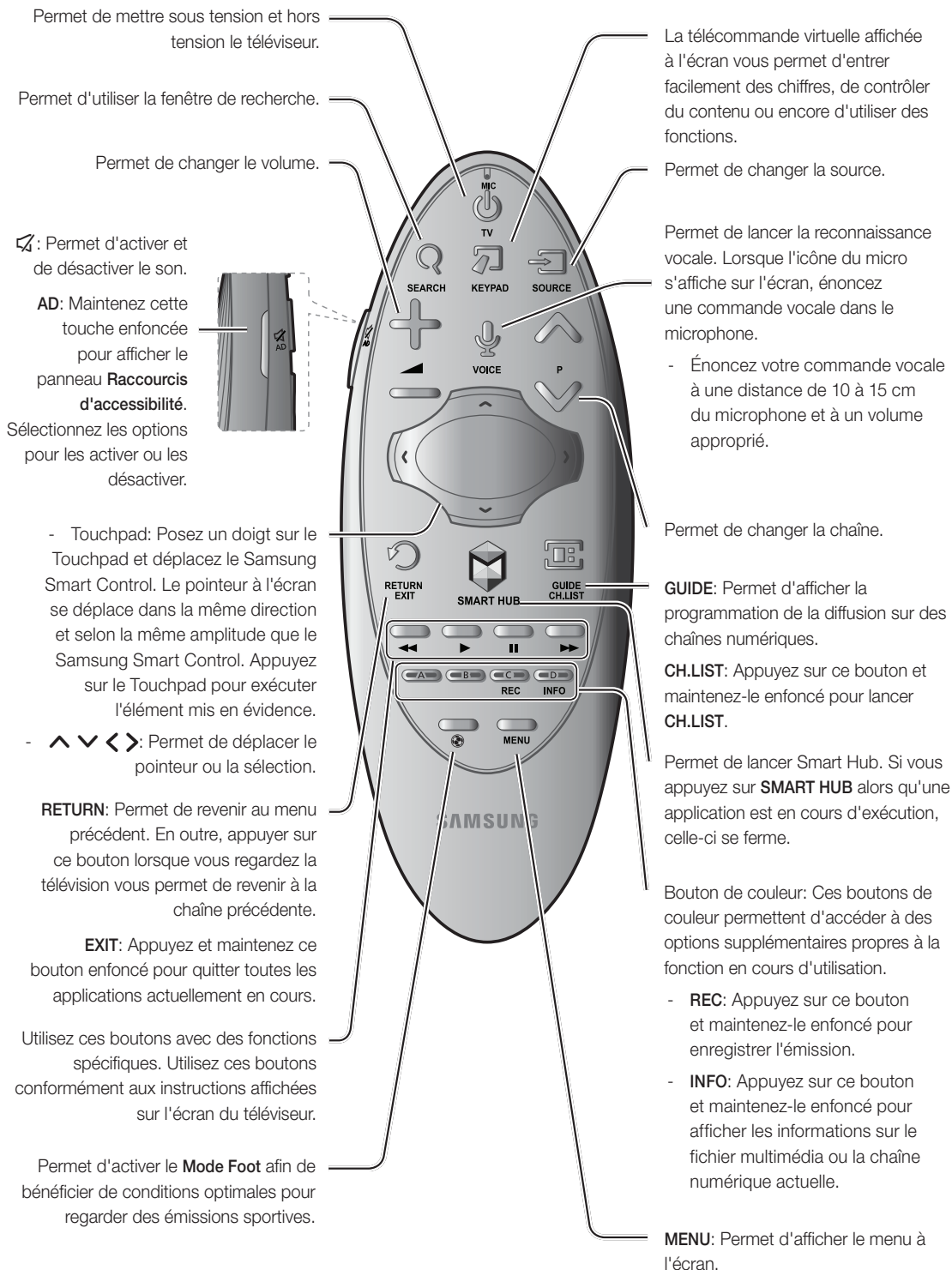

Insertion des piles dans le Samsung Smart Control

Pour utiliser le Samsung Smart Control, vous devez tout d'abord insérer les piles dans l'unité, comme illustré ci-dessous.

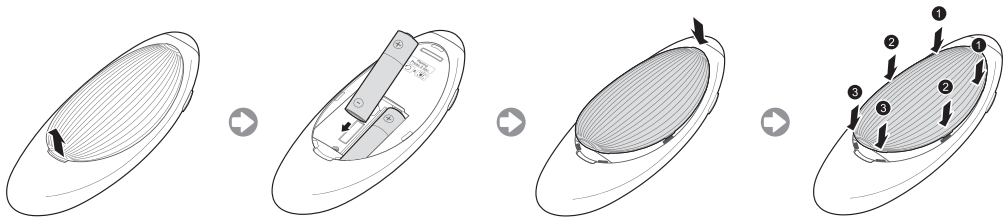

1. Retirez délicatement le cran du capot du compartiment des piles, puis ôtez complètement le capot lorsqu'il se décolle.
2. Insérez 2 piles alcalines AA en veillant à aligner correctement les polarités positives et négatives.
3. Placez le capot du compartiment des piles sur la télécommande et insérez la partie supérieure.
4. Appuyez sur les fermetures de chaque côté du capot du compartiment des piles dans l'ordre indiqué de façon à le fixer complètement à la télécommande.

Mise sous tension du téléviseur

Allumez le téléviseur avec la touche  de la télécommande ou du panneau du téléviseur.

- La couleur et la forme du produit peuvent varier en fonction du modèle.
- Le contrôleur du téléviseur, un petit bouton de type manette de jeu situé à l'arrière sur le côté droit du téléviseur, vous permet de commander le téléviseur sans télécommande.

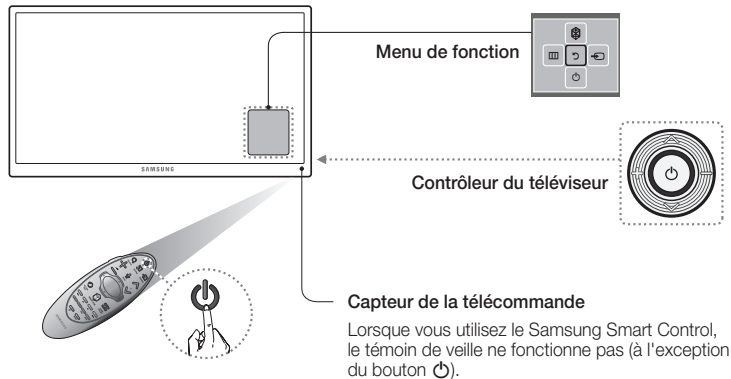

Capteur de la télécommande
Lorsque vous utilisez le Samsung Smart Control, le témoin de veille ne fonctionne pas (à l'exception du bouton .

Configuration initiale

La boîte de dialogue de configuration initiale s'affiche lors de la première activation du téléviseur. Suivez les instructions à l'écran pour terminer le processus de configuration initiale, y compris la sélection de la langue de menu, la recherche de chaînes, la connexion au réseau, etc. A chaque étape, effectuez un choix ou ignorez l'étape. Vous pouvez effectuer manuellement cette opération ultérieurement dans le menu **Système > Configuration**.

- Si vous connectez un périphérique au port **HDMI1** avant de commencer l'installation, la **Source des chaînes** passera automatiquement sur **Boîtier décodeur**.
- Si vous ne souhaitez pas sélectionner **Boîtier décodeur**, sélectionnez **Antenne**.

Modification du mot de passe

Système > Modifier PIN

Modification du mot de passe du téléviseur.

1. Exécutez **Modifier PIN**, puis entrez le mot de passe actuel dans le champ approprié. Le mot de passe par défaut est "0-0-0-0".
 2. Saisissez un nouveau mot de passe, puis saisissez-le de nouveau pour le confirmer. La modification du mot de passe est terminée.
- Si vous avez oublié le code PIN, appuyez sur les touches dans l'ordre suivant pour redéfinir le code sur "0-0-0-0":

Lorsque le téléviseur est activé: **MUTE** → Augmenter volume → **RETURN** → Baisser volume → **RETURN** → Augmenter volume → **RETURN**

Sélection de la source du signal vidéo

Vous pouvez sélectionner un périphérique externe connecté au moyen du bouton **SOURCE**.

Par exemple, pour basculer vers une console de jeux branchée sur le deuxième connecteur HDMI, appuyez sur la touche **SOURCE**. Parmi la liste **Source**, sélectionnez **HDMI2** pour basculer le signal d'entrée vers le mode HDMI. Les noms des connecteurs peuvent varier en fonction du produit.

L'écran **Source** affiche les options suivantes:

Bouton TOOLS

Sélectionnez un port connecté à un périphérique externe, puis appuyez longuement sur le bouton Entrée. Les fonctions disponibles sont les suivantes:

- Les options disponibles pour chaque connecteur peuvent varier.

Modif. Nom

Renommez les périphériques connectés au téléviseur afin de faciliter l'identification des sources externes.

Par exemple, vous pouvez désigner un ordinateur connecté au téléviseur via un câble HDMI-DVI par **DVI PC**.

Ou encore désigner simplement un ordinateur connecté au téléviseur via un câble HDMI comme **PC**.

Vous pouvez aussi désigner un périphérique AV connecté au téléviseur via un câble HDMI-DVI par **Périph. DVI**.

Informations

Permet d'afficher des détails concernant les périphériques connectés.

Anynet+ (HDMI-CEC)

Affiche la liste des appareils compatibles Anynet+ (HDMI-CEC) connectés au téléviseur.

- Cette option n'est disponible que si la fonction **Anynet+ (HDMI-CEC)** est définie sur **Activé**.

Retirer USB

Permet de retirer en toute sécurité un périphérique USB connecté au téléviseur. Cette option est uniquement disponible si un périphérique USB est sélectionné.

Utilisation du Samsung Smart Control

Le Samsung Smart Control simplifie l'utilisation du téléviseur et la rend plus conviviale. Lorsque vous appuyez sur le bouton **KEYPAD**, une télécommande virtuelle s'affiche ; celle-ci vous permet d'entrer facilement des chiffres, de contrôler du contenu et d'activer des fonctions à l'écran.

- Nous recommandons d'utiliser le Samsung Smart Control à une distance inférieure à 6 m. La distance d'utilisation peut varier en fonction des conditions de l'environnement sans fil.

Pairage du Samsung Smart Control

Pour commander le téléviseur à l'aide du Samsung Smart Control, vous devez établir un pairage Bluetooth entre le Samsung Smart Control et le téléviseur. Coupez le Samsung Smart Control au téléviseur.

- Le Samsung Smart Control ne peut être couplé qu'à un seul téléviseur.

Dirigez le Samsung Smart Control vers le capteur de télécommande du téléviseur et appuyez sur le bouton **TV** pour allumer le téléviseur.

- L'emplacement du récepteur de la télécommande peut varier en fonction du modèle.

Reconnexion du Samsung Smart Control

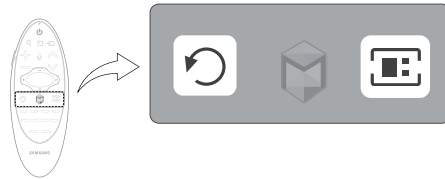

Si le Samsung Smart Control cesse de fonctionner ou fonctionne anormalement, les piles déchargées peuvent en être la cause. Remplacez-les.

Si le problème persiste, le Samsung Smart Control rétablit le pairage avec le téléviseur.

1. Appuyez simultanément sur les boutons **RETURN** et **GUIDE** pendant plus de 3 secondes.
 - Vous devez tenir le Samsung Smart Control à environ 30 ou 40 cm du téléviseur et vous assurer qu'il est dirigé vers le récepteur de la télécommande.
2. L'image de connexion s'affiche à l'écran. Ensuite, Samsung Smart Control se connecte automatiquement au téléviseur.

Lorsque cette icône d'alarme s'affiche à l'écran...



<Icône d'alerte de batterie faible>

L'icône d'alerte suivante indique que le niveau des batteries du Samsung Smart Control est faible. Si l'icône d'alerte s'affiche, remplacez les piles. Pour une utilisation prolongée, Samsung recommande d'utiliser des piles alcalines.

Utilisation du téléviseur en déplaçant le Samsung Smart Control

Le Samsung Smart Control est équipé d'un capteur de mouvement (capteur gyroscopique) qui vous permet de commander facilement le téléviseur en orientant le Samsung Smart Control.

Lorsque vous posez le doigt sur le Touchpad, un pointeur s'affiche sur l'écran. Déplacez le Samsung Smart Control tout en maintenant le doigt enfoncé sur le Touchpad. Le pointeur se déplace de la même manière que le Samsung Smart Control. Il est également possible de faire défiler (vers le haut ou vers le bas) des écrans qui prennent en charge cette fonctionnalité.

- Si vous enlevez le doigt du Touch Pad, le pointeur d'écran disparaît.

Utilisation du téléviseur à l'aide du Touch Pad

- Accédez au menu **Assistance**, sélectionnez l'option **Didacticiel Smart Control** et suivez les instructions à l'écran pour apprendre à utiliser le Touch Pad.

Déplacement de la sélection/du pointeur

Appuyez sur les touches de direction (haut, bas, gauche et droite) pour déplacer le pointeur ou la sélection dans la direction voulue.

Accès au menu & Sélection des options

Appuyez sur le Touch Pad. Vous pouvez alors accéder à un menu du téléviseur ou sélectionner une option.

Affichage du menu contextuel sur le Smart Hub

Appuyez longuement sur le Touchpad depuis l'écran Smart Hub. Le menu Options disponible pour l'option sélectionnée s'affiche.

- Le menu Options dépend du contexte.

Déplacement vers le panneau Smart Hub

Dans l'écran Smart Hub, faites glisser votre doigt vers la gauche ou la droite sur le Touchpad. Cette action déplace les panneaux Smart Hub vers la gauche ou vers la droite.

Défilement sur le Web Browser

Faites glisser votre doigt vers le haut/bas sur le Touchpad dans l'écran du navigateur. Cela permet de parcourir l'écran du navigateur.

Affichage de la télécommande à l'écran (télécommande virtuelle)

Appuyez sur le bouton **KEYPAD** pour afficher la télécommande virtuelle à l'écran. Vous pouvez facilement entrer des chiffres, contrôler le contenu et utiliser les boutons du téléviseur avec la télécommande virtuelle.

- Les boutons de la télécommande virtuelle peuvent varier en fonction de l'état actuel du téléviseur.

Commande des périphériques externes à l'aide de la télécommande du téléviseur (Config. télécommande universelle)

Système > Config. télécommande universelle

- La disponibilité dépend du modèle et de la région concernés.

La fonction de télécommande universelle vous permet de commander vos décodeurs câble, lecteurs Blu-ray, systèmes home cinéma et d'autres périphériques externes connectés au téléviseur en utilisant la télécommande du téléviseur. Afin de pouvoir utiliser la télécommande du téléviseur comme télécommande universelle, vous devez préalablement connecter le câble d'extension IR (fourni).

- La fonction Anynet+ (HDMI-CEC) permet également d'utiliser la télécommande de votre téléviseur pour commander des périphériques Samsung externes sans devoir effectuer de configuration supplémentaire. Consultez la section **e-Manual** pour plus d'informations.
- Il se peut que certains périphériques externes connectés au téléviseur ne prennent pas en charge la fonctionnalité de télécommande universelle.

Configuration de la télécommande universelle

Connectez le câble d'extension IR sur le connecteur de sortie IR du téléviseur comme illustré sur le schéma et placez l'extrémité émetteur à 10 cm du récepteur du périphérique externe, dirigé vers le récepteur de la télécommande. Il ne doit toutefois y avoir aucun obstacle entre le câble d'extension IR et le périphérique externe. S'il y en a, ils produisent des interférences avec le signal de la télécommande.

- Lorsque vous utilisez un périphérique externe enregistré à l'aide de la télécommande universelle sur le Samsung Smart Control, vous pouvez utiliser le périphérique externe sans connecter de câble d'extension IR. Toutefois, si vous voulez utiliser un périphérique externe au moyen de la **Commande vocale**, veuillez à connecter un câble d'extension IR.

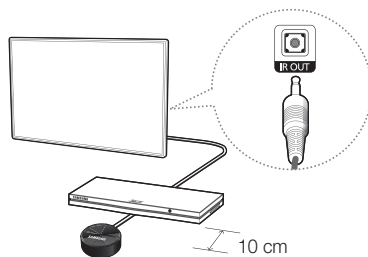

Commande des périphériques externes à l'aide de la télécommande du téléviseur

1. Mettez le périphérique externe sous tension pour configurer la fonction de télécommande universelle, puis appuyez sur Source pour afficher l'écran.
2. Sélectionnez  **Config. télécommande universelle** en haut de l'écran. Cette action lance le processus de configuration de la télécommande universelle.
3. Suivez les instructions indiquées à l'écran et enregistrez le périphérique externe.

Voir d'autres fonctions du téléviseur

Le **e-Manual** contient des informations plus détaillées concernant les fonctions du téléviseur. Reportez-vous à l' **e-Manual** intégré (**Assistance > e-Manual**).

Lancement du e-Manual

Le e-Manual intégré contient diverses informations.

- Vous pouvez également télécharger une copie du e-Manual sur le site Web de Samsung et la consulter sur votre ordinateur ou l'imprimer.
- Les mots en jaune correspondent à des options de menu, les mots en blanc et en gras, aux boutons de la télécommande. Les flèches indiquent le chemin d'accès au menu. (Exemple: **Image > Mode Image**)

1. Sélectionnez **e-Manual**. Le e-Manual se charge.
2. Sélectionnez une catégorie sur le côté de l'écran. Une fois la sélection effectuée, le contenu de la catégorie sélectionnée apparaît.
3. Dans la liste, sélectionnez une option. Ainsi, le e-Manual s'ouvre à la page correspondante.

Si une description ne tient pas dans un seul écran...

Vous pouvez faire défiler les pages de l'une des manières suivantes.

- Sur l'écran, placez le zoom sur la page à afficher  /  . Appuyez sur le bouton , .

Fonctionnalités supplémentaires du e-Manual

Chargement de pages à l'aide de mots-clés

Sélectionnez **Rechercher** sur le côté de l'écran pour afficher l'écran de recherche. Entrez un terme de recherche, puis sélectionnez **Terminé**. Choisissez un élément parmi les résultats de la recherche pour charger la page correspondante.

Chargement de pages à partir de la page d'index

Sélectionnez **Index** sur le côté de l'écran pour afficher l'écran d'index. Sélectionnez un mot-clé dans la liste pour accéder à la page appropriée.

Utilisation de l'Historique pour charger les pages consultées précédemment.

Sélectionnez **Page ouverte** sur le côté de l'écran. Une liste des pages déjà lues est affichée. Sélectionnez une page. Le e-Manual passe directement à la page sélectionnée.

Accès au menu à partir de l'e-Manual (Essayer)

Sélectionnez  (**Essayer**) sur une description des fonctions pour accéder au menu correspondant et expérimenter directement la fonctionnalité.

Si vous souhaitez lire une entrée du **e-Manual** concernant une fonctionnalité spécifique du menu affiché à l'écran, appuyez sur le bouton **KEYPAD** et sélectionnez **e-Manual** à l'aide du Samsung Smart Control.

- Certaines options du menu ne peuvent pas être utilisées.

Chargement des pages de référence

Sélectionnez  (**Associer**) sur le côté d'une page de description des fonctions pour accéder à la page de référence correspondante.

Mise à jour du e-Manual vers la dernière version

Vous pouvez mettre à jour le e-Manual de la même manière que vous mettriez à jour des applications.

1. Sélectionnez l'élément **e-Manual** dans l'écran **SAMSUNG APPS**.
2. Appuyez longuement sur le bouton Entrée. Le menu Options s'affiche.
3. Sélectionnez **Mettre à jour les applications** dans le menu Options affiché à l'écran. Une fenêtre contextuelle s'affiche.
 - **Mettre à jour les applications** apparaît uniquement à l'écran lorsque la mise à jour est requise.
4. Sélectionnez **e-Manual** dans la fenêtre contextuelle, puis **MAJ**. Vous pouvez mettre à jour le **e-Manual** vers la dernière version.

Résolution des problèmes

Si vous avez des questions sur le téléviseur, commencez par consulter la liste de résolution des problèmes ci-dessous. Si aucune de ces solutions de dépannage ne s'applique à votre problème, rendez-vous sur le site "www.samsung.com/fr" et cliquez sur Assistance, ou contactez le centre d'appels dont les coordonnées figurent sur la dernière page de ce manuel.

Problèmes	Solutions et explications
Le téléviseur ne s'allume pas.	<p>Vérifiez que le cordon d'alimentation secteur est branché correctement sur la prise murale et sur le téléviseur.</p> <p>Vérifiez que la prise murale est opérationnelle.</p> <p>Essayez d'appuyer sur le bouton  du téléviseur pour vous assurer que le problème n'est pas dû à la télécommande. Si le téléviseur s'allume, reportez-vous au problème "La télécommande ne fonctionne pas" ci-après.</p>
Aucune image/vidéo ne s'affiche.	<p>Vérifiez les connexions des câbles. Débranchez et rebranchez tous les câbles reliés au téléviseur et aux périphériques externes.</p> <p>Faites correspondre la sortie vidéo de vos périphériques externes (décodeur câble/satellite, DVD, Blu-ray, etc.) avec les connexions d'entrée du téléviseur. Par exemple, si la sortie d'un périphérique externe est HDMI, vous devez établir une connexion avec une entrée HDMI du téléviseur.</p> <p>Vérifiez que les appareils connectés sont sous tension.</p> <p>Veillez à sélectionner la source appropriée du téléviseur.</p> <p>Redémarrez le périphérique connecté en débranchant puis en rebranchant son câble d'alimentation.</p>
La télécommande ne fonctionne pas.	<p>Remplacez les piles de la télécommande. Assurez-vous que la polarité (+/-) des piles est respectée.</p> <p>Nettoyez la lentille de la télécommande.</p> <p>Essayez de diriger directement la télécommande vers le téléviseur à une distance comprise entre 1,5 et 1,8 m.</p>
La télécommande du décodeur câble/boîtier décodeur ne permet pas d'allumer ou d'éteindre le téléviseur, ni de régler le volume.	<p>Programmez la télécommande du décodeur câble/boîtier décodeur de telle sorte qu'elle puisse commander le téléviseur. Consultez le manuel de l'utilisateur du décodeur câble/boîtier décodeur pour obtenir le code du téléviseur SAMSUNG.</p>

- Ce téléviseur LED TFT est équipé d'un écran constitué de sous-pixels dont la fabrication nécessite une technologie sophistiquée. Quelques points clairs ou sombres peuvent cependant apparaître. Ils n'ont aucune incidence sur la performance du produit.
- Pour maintenir votre téléviseur dans des conditions de fonctionnement optimales, mettez-le à niveau avec le dernier micrologiciel sur le site Web de Samsung (Samsung.com/fr > Assistance > Téléchargements) par le biais d'un périphérique USB.
- Certaines des images et des fonctions ci-dessus sont uniquement disponibles sur des modèles spécifiques.

Avertissements à propos du Capteur Eco et de la luminosité de l'écran

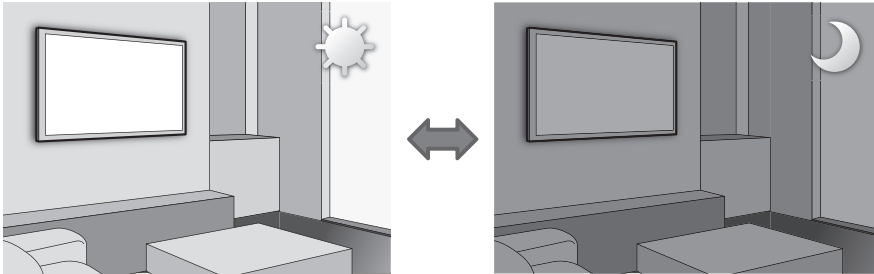

Le Capteur Eco mesure la luminosité de la pièce et optimise automatiquement celle du téléviseur afin de réduire la consommation d'énergie. Cela modifie automatiquement la luminosité de votre téléviseur. Pour désactiver cette fonction, accédez à **Système > Solution Eco > Capteur Eco**.

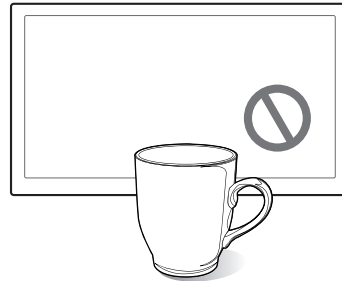
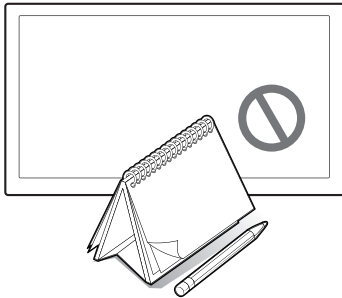

Ne bloquez pas le capteur avec un objet quelconque. Cela pourrait diminuer la luminosité de l'image.

1. **Capteur Eco**: cette fonction d'économie d'énergie ajuste automatiquement la luminosité de l'écran du téléviseur en fonction de la lumière ambiante détectée par le capteur.
2. Pour activer ou désactiver l'**Capteur Eco**, accédez à **Système > Solution Eco > Capteur Eco** et sélectionnez **Activé** ou **Arrêt**.
3. Sachez que si l'écran est trop sombre lorsque vous regardez la télévision dans l'obscurité, cela peut être dû à l'**Capteur Eco**.

Qu'est que l'assistance à distance ?

Le service d'assistance à distance de Samsung vous permet de bénéficier de l'aide personnalisée d'un technicien de Samsung en mesure d'effectuer à distance les actions suivantes:

- **Diagnostic** de votre téléviseur
- **Réglage** de vos paramètres télévisuels
- **Réinitialisation des paramètres par défaut** de votre téléviseur
- Installation des **mises à jour de micrologiciel recommandées**

Comment cela fonctionne-t-il ?

Pour bénéficier d'une intervention à distance du service technique de Samsung sur votre téléviseur, rien de plus simple.



1. Appelez le centre de contact Samsung et demandez une assistance à distance.



2. Ouvrez le menu sur votre téléviseur et accédez à la **section Assistance**.



3. Sélectionnez Gestion à distance et **fournissez le code PIN** à l'agent.



4. L'agent accède alors à votre téléviseur. Et voilà !

Stockage et entretien

- Si un autocollant était appliqué sur l'écran, son retrait peut laisser quelques traces. Nettoyez-les avant d'utiliser le téléviseur.
- Le nettoyage peut rayer l'écran et l'extérieur du produit. Veillez à les nettoyer avec précaution à l'aide d'un chiffon doux pour éviter les rayures.

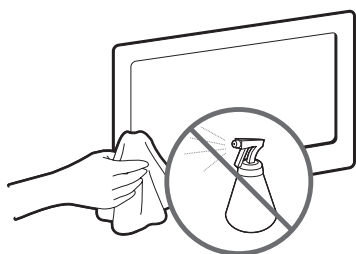

Veillez à ne pas pulvériser d'eau directement sur le produit. Tout liquide qui entre dans le produit peut engendrer une défaillance de l'appareil, un incendie ou une électrocution.

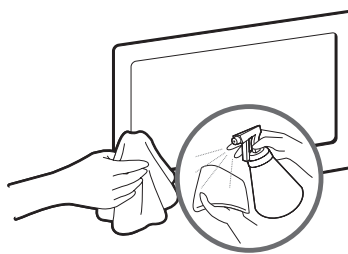

Nettoyez le produit à l'aide d'un chiffon doux humidifié avec un peu d'eau. N'utilisez pas de liquide inflammable (benzène, diluants, etc.) ou un produit d'entretien.

Spécifications du téléviseur

Résolution de l'affichage	1920 x 1080		
Conditions ambiantes			
Température de fonctionnement	De 10°C à 40°C (De 50°F à 104°F)		
Humidité en fonctionnement	10 à 80 %, sans condensation		
Température de stockage	De -20°C à 45°C (De -4°F à 113°F)		
Humidité sur le lieu de stockage	5 à 95 %, sans condensation		
Support pivotant (gauche/droite)	0° (Série LED 6500: -15° ~ 15°)		
Son (sortie)	10 W x 2		
Nom du modèle	UE40H6500	UE48H6500	UE55H6500
Taille de l'écran (diagonale)	40 pouces	48 pouces	55 pouces
Dimensions (L x H x P)			
Corps	906,6 x 533,3 x 63,1 mm	1075,1 x 628,0 x 63,5 mm	1230,6 x 715,5 x 64,0 mm
Avec pied	906,6 x 596,2 x 266,9 mm	1075,1 x 697,6 x 308,2 mm	1230,6 x 794,8 x 308,2 mm
Poids			
Sans pied	8,1 kg	11,6 kg	16,0 kg
Avec pied	9,2 kg	13,2 kg	17,6 kg
Nom du modèle	UE40H6650	UE48H6650	UE55H6650
Taille de l'écran (diagonale)	40 pouces	48 pouces	55 pouces
Dimensions (L x H x P)			
Corps	906,6 x 533,3 x 63,1 mm	1075,1 x 628,0 x 63,5 mm	1230,6 x 715,5 x 64,0 mm
Avec pied	906,6 x 598,3 x 278,8 mm	1075,1 x 691,9 x 332,5 mm	1230,6 x 780,4 x 332,5 mm
Poids			
Sans pied	8,1 kg	11,6 kg	16,0 kg
Avec pied	8,6 kg	12,3 kg	16,7 kg

- La conception et les spécifications peuvent être modifiées sans préavis.
- Pour plus d'informations sur les caractéristiques d'alimentation et de consommation électrique, reportez-vous à l'étiquette fixée au produit.
- La consommation de courant normale est mesurée selon la norme CEI 62087 Ed.2

Mode Veille

Pour réduire la consommation électrique, débranchez le cordon d'alimentation lorsque vous n'utilisez pas le téléviseur pendant une période prolongée.

Licences



The terms HDMI and HDMI High-Definition Multimedia Interface, and the HDMI Logo are trademarks or registered trademarks of HDMI Licensing LLC in the United States and other countries.



Avertissement relatif aux images fixes

Évitez d'afficher à l'écran des images fixes (par ex. fichiers images .jpeg), des éléments d'images fixes (logos de programme de télévision, barres de cotations ou d'infos au bas de l'écran, etc.) ou des images panoramiques ou au format 4:3. L'affichage permanent d'images fixes peut entraîner des phénomènes de brûlure d'écran et altérer la qualité de l'image. Pour atténuer les risques, suivez scrupuleusement les recommandations suivantes :

- Évitez d'afficher longuement la même chaîne de télévision.
- Essayez de toujours afficher les images en mode plein écran. Utilisez le menu de format d'image du téléviseur pour obtenir la meilleure configuration.
- Réduisez la luminosité et le contraste pour éviter l'apparition d'images rémanentes.
- Utilisez toutes les fonctions conçues pour réduire la rémanence et les brûlures d'écran. Pour en savoir plus, consultez le manuel électronique.

Recommandation - UE uniquement



Par la présente, Samsung Electronics déclare que ce téléviseur satisfait aux exigences essentielles et aux autres dispositions pertinentes de la directive 1999/5/CE.

La déclaration de conformité est accessible à l'adresse <http://www.samsung.com/fr>, en cliquant sur Assistance, puis en entrant le nom du modèle dans le champ de saisie Obtenir de l'aide pour votre produit.

Cet équipement ne doit être utilisé qu'en intérieur.

Cet équipement peut fonctionner dans tous les pays de l'UE.



Instructions de mise au rebut de ce produit (déchets d'équipements électriques et électroniques)

(Applicable dans les pays pratiquant la collecte sélective de déchets)

Ce symbole présent sur le produit, ses accessoires ou sa documentation indique que ni le produit, ni ses accessoires électroniques usagés (chargeur, casque audio, câble USB, etc.) ne peuvent être jetés avec les autres déchets ménagers. La mise au rebut incontrôlée des déchets présentant des risques pour l'environnement et la santé publique, veuillez séparer vos produits et accessoires usagés des autres déchets. Vous favoriserez ainsi le recyclage de la matière qui les compose dans le cadre d'un développement durable.

Les particuliers sont invités à contacter le magasin leur ayant vendu le produit ou à se renseigner auprès des autorités locales pour connaître les procédures et les points de collecte de ces produits en vue de leur recyclage.

Les utilisateurs professionnels doivent contacter leur fournisseur et consulter les conditions générales du contrat d'achat. Ce produit et ses accessoires ne peuvent être jetés avec les autres déchets professionnels et commerciaux.



Élimination des piles de ce produit

(Applicable dans les pays pratiquant la collecte sélective de déchets)

Le symbole présent sur le manuel, l'emballage ou les piles indique que celles-ci ne doivent pas être éliminées en fin de vie avec les autres déchets ménagers. L'indication éventuelle des symboles chimiques Hg, Cd ou Pb signifie que la pile ou l'accumulateur contient des quantités de mercure, de cadmium ou de plomb supérieures aux niveaux de référence stipulés dans la directive 2006/66/CE. Si les piles ne sont pas correctement éliminées, ces substances peuvent porter préjudice à la santé humaine ou à l'environnement.

Afin de protéger les ressources naturelles et de favoriser la réutilisation du matériel, veuillez à séparer les piles des autres types de déchets et à les recycler via votre système local de collecte gratuite des piles et accumulateurs.

***This page is intentionally
left blank.***

PRECAUCIÓN**NO ABRIR, PELIGRO DE DESCARGAS ELÉCTRICAS**

PRECAUCIÓN: PARA REDUCIR EL PELIGRO DE DESCARGA ELÉCTRICA, NO RETIRE LA CUBIERTA. NO HAY PIEZAS EN EL INTERIOR QUE PUEDA REPARAR EL USUARIO. CONSULTE AL PERSONAL CUALIFICADO DE SERVICIO TÉCNICO.



Este símbolo indica la presencia de alto voltaje en el interior. Es peligroso entrar en contacto con cualquier pieza interior de este producto.



Este símbolo le alerta de que con este producto se incluye documentación importante correspondiente al funcionamiento y mantenimiento.

Las ranuras y aberturas existentes en la unidad y en la parte posterior o inferior se facilitan para proporcionar la ventilación necesaria. Para garantizar el funcionamiento fiable de este aparato y para evitar que se sobrecaliente, estas ranuras y aberturas nunca deben bloquearse ni cubrirse.

- No coloque este aparato en un espacio cerrado, como una librería o un armario empotrado, a menos que se proporcione la ventilación adecuada.
- No instale este aparato cerca o sobre un radiador o una rejilla de aire caliente, ni en lugares expuestos a luz solar directa.
- No coloque recipientes con agua sobre este aparato (jarrones, etc.), ya que podría representar riesgo de incendio o descarga eléctrica.

No exponga este aparato a la lluvia ni lo coloque cerca del agua (en la proximidad de una bañera, un lavabo, un fregadero o un lavadero, en un sótano húmedo ni junto a una piscina, etc). Si este aparato se moja accidentalmente, desenchúfelo y póngase en contacto inmediatamente con un distribuidor autorizado. Antes de limpiar el producto desconecte el cable de alimentación de la toma de corriente.

Este aparato utiliza pilas. En su comunidad pueden existir regulaciones que exijan eliminar las pilas adecuadamente según criterios medioambientales. Póngase en contacto con las autoridades locales para obtener información sobre eliminación y reciclaje.

No sobrecargue las tomas murales, los alargadores ni los adaptadores por encima de su capacidad, ya que esto puede generar incendios o descargas eléctricas.

Los cables de alimentación deben colocarse de forma que no puedan pisarse ni quedar atrapados por objetos encima o contra ellos, poniendo especial atención en los cables cerca del enchufe, los adaptadores y el punto en el que salen del aparato.

Para proteger este aparato durante una tormenta eléctrica o cuando no lo utilice durante periodos prolongados, desenchúfelo de la toma de la pared y desconecte la antena o el cable del sistema. Esto evitará que el equipo se dañe por rayos o picos de tensión de la línea eléctrica.

Antes de conectar el cable de alimentación de CA a la toma del adaptador de CC, asegúrese de que la designación del voltaje del adaptador de CC se corresponda con la red eléctrica local.

No inserte ningún objeto metálico en las aberturas del aparato. Existe riesgo de descarga eléctrica.

Para evitar descargas eléctricas, no toque nunca el interior de este aparato. Solo un técnico cualificado debe abrir este aparato.

Cuando conecte el cable de alimentación, compruebe que el enchufe esté firmemente insertado. Para desenchufar el cable de alimentación, sujételo por el enchufe y tire de éste para sacarlo de la toma de corriente. No toque el cable de alimentación con las manos mojadas.

Si este aparato no funciona normalmente, en especial si produce ruidos u olores extraños, desenchúfelo inmediatamente y póngase en contacto con un distribuidor o centro de servicio técnico autorizado.

Desenchufe el televisor de la toma de corriente si no lo va a utilizar o si va ausentarse durante un periodo prolongado (en especial si se van a quedar en casa niños, ancianos o personas discapacitadas sin compañía).

- El polvo acumulado puede hacer que el cable eléctrico genere chispas y calor elevado o deteriore el material de aislamiento, con el resultado de una descarga eléctrica, una fuga de electricidad o un incendio.

Póngase en contacto con un centro de servicio técnico autorizado cuando instale el equipo en un lugar expuesto a gran cantidad de polvo, temperaturas extremas, alto nivel de humedad y productos químicos, o en lugares donde vaya a funcionar las 24 horas del día, como aeropuertos, estaciones de ferrocarril, etc. Si no lo hace puede provocar graves daños en el aparato.

Utilice solo una toma y un receptáculo correctamente conectados a tierra.

- Una toma a tierra inadecuada puede producir descargas eléctricas o desperfectos en el equipo. (Solo equipos de Clase I.)

Para desconectar el aparato de la corriente debe desenchufar el cable de la toma principal, por lo que el enchufe principal debe estar siempre fácilmente accesible.

No permita que los niños se cuelguen del producto.

Guarde los accesorios (pilas, etc.) en un lugar seguro fuera del alcance de los niños.

No coloque el producto en un lugar inestable, inclinado o expuesto a vibraciones.

No lo deje caer ni le dé golpes. Si el producto se estropea, desenchufe el cable de alimentación y póngase en contacto con un centro de servicio técnico.

Desenchufe el cable de alimentación de la toma de corriente y seque el aparato con un paño suave y seco. No utilice ningún producto químico como cera, bencol, alcohol, disolvente, insecticida, ambientador de aire, lubricante o detergente. Se puede deteriorar el aspecto o borrar las estampaciones del producto.

Evite que cualquier líquido salpique el aparato o que gotee sobre él.

No tire las pilas al fuego.

No cortocircuite, desmonte ni sobrecaliente las pilas.

Si la pila no se reemplaza correctamente se corre el riesgo de una explosión. Reemplace la pila solo por una igual o de especificaciones equivalentes.

ADVERTENCIA - PARA IMPEDIR QUE EL FUEGO SE PROPAGUE, MANTENGA LAS VELAS U OTRAS LLAMAS LEJOS DE ESTE PRODUCTO.

* Las figuras y las ilustraciones de este Manual del usuario se proporcionan como referencia solamente y pueden no coincidir con el aspecto real del producto. El diseño y las especificaciones del producto están sujetos a cambios sin previo aviso. Los idiomas de la CIS (ruso, ucraniano, kazajo) no están disponibles para este producto, ya que se fabrica para usuarios de la Unión Europea.



¿Qué hay en la caja?

Samsung Smart Control y 2 pilas AA

Manual de usuario

Tarjeta de garantía (no disponible en algunos lugares)

Guía de información legal

Cable de alimentación

Gafas activas 3D Samsung



Adaptador de tarjeta CI



Cable de extensión para infrarrojos



Soporte de cables

- Compruebe que los artículos siguientes vengan incluidos con su televisor. Si falta alguno, póngase en contacto con su distribuidor.
- El color y la forma de los componentes pueden variar según los modelos.
- Los cables no incluidos se pueden adquirir por separado.
- Cuando abra la caja compruebe que no haya accesorios ocultos por los materiales del embalaje.

Se puede cobrar una tarifa administrativa si

(a) el usuario solicita un técnico y el producto no tiene ningún defecto (es decir, si no se ha leído el manual del usuario).

(b) el usuario lleva el producto a reparar a un centro de servicio y el producto no tiene ningún defecto (es decir, si no se ha leído el manual del usuario).

Se le comunicará la tarifa administrativa antes de que le visite el técnico.



Advertencia: La pantalla se puede dañar si se presiona directamente sobre ella. Le recomendamos que levante el televisor sujetándolo por los bordes, como se muestra en la ilustración.



Montaje del televisor en el soporte

Asegúrese de que no falte ningún accesorio y monte el soporte siguiendo las instrucciones de montaje proporcionadas.

Montaje del televisor en la pared con el kit de montaje mural (opcional)



Si instala este producto en la pared, debe seguir únicamente las recomendaciones del fabricante. Si no se instala correctamente, el producto se puede deslizar o caer y causar lesiones graves a niños o adultos y dañarse seriamente.

Instalación del equipo de montaje mural

El kit de montaje mural (se vende por separado) permite instalar el televisor en una pared.

Si desea información detallada sobre la instalación del montaje mural, consulte las instrucciones proporcionadas con el equipo. Le recomendamos que se ponga en contacto con un técnico para obtener ayuda con la instalación del soporte mural. No le aconsejamos que lo haga usted mismo. Samsung Electronics no se hace responsable de los daños causados al producto, al usuario o a terceros si el usuario decide efectuar la instalación del montaje mural personalmente.

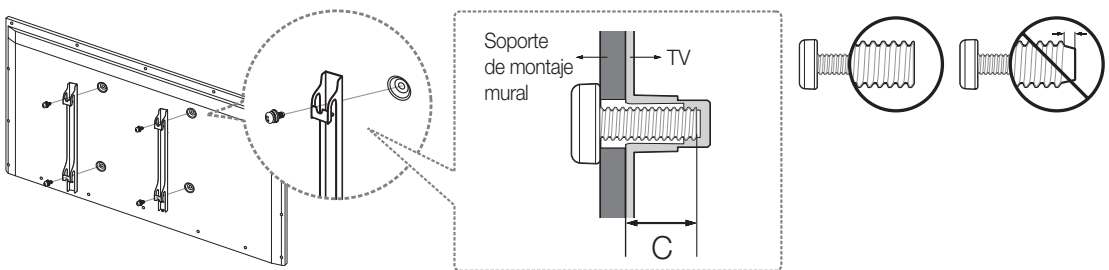

Especificaciones del equipo de montaje mural (VESA)

El kit de montaje mural se vende por separado. Instale el montaje mural en una pared sólida, perpendicular al suelo. Para instalar el montaje mural en otros materiales de construcción, póngase en contacto con el distribuidor más cercano. Si se instala en el techo o en una pared inclinada, puede caerse y causar graves lesiones personales.

- Las dimensiones estándar de los equipos de montaje mural se muestran en la tabla siguiente.
- Al adquirir nuestro equipo de montaje mural, también se proporciona un manual de instalación detallado y todas las piezas necesarias para el montaje.
- No use tornillos que no cumplan las especificaciones de tornillos estándar VESA.
- No use tornillos con una longitud superior a la medida estándar o que no cumplan con las especificaciones de tornillos estándar VESA. Si los tornillos son demasiado largos pueden causar daños en el interior del televisor.

- Para montajes murales que no cumplen las especificaciones de tornillos estándar VESA, la longitud de estos puede variar según las especificaciones del montaje mural.
- No apriete excesivamente los tornillos; podría dañar el producto o provocar la caída de este con riesgo de causar lesiones personales. Samsung no se hace responsable de este tipo de accidentes.
- Samsung no se hace responsable de daños o lesiones personales cuando se usa un montaje mural que no cumple con las especificaciones VESA o si el cliente no sigue las instrucciones de instalación del producto.
- No monte el televisor con una inclinación de más de 15 grados.

Si utiliza un montaje mural de terceros, tenga en cuenta la longitud del tornillo (C) de montaje que se muestra a continuación.

Familia de producto	Pulgadas	Especificación VESA (A * B)	C (mm)	Tornillo estándar	Cantidad
LED-TV	40	200 X 200	20,2 ~ 21,2	M8	4
	48	400 X 400	20,8 ~ 21,8		
	55		20,2 ~ 21,2		

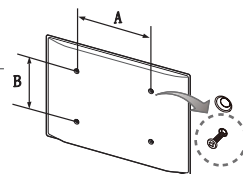

No instale el equipo de montaje mural mientras el televisor esté encendido. Se podría producir una descarga eléctrica con riesgo de causar lesiones personales.

Ventilación adecuada del televisor

Cuando instale el televisor, deje una distancia de al menos 10 cm entre el televisor y otros objetos (paredes, laterales del mueble, etc.) para asegurar una ventilación adecuada. Si no se mantiene una ventilación adecuada se podría producir un incendio o un problema con el producto como resultado del aumento de la temperatura interna.

Si utiliza piezas proporcionadas por otros fabricantes, podría tener problemas con el producto o este se podría caer con el riesgo de causar lesiones personales.

- Cuando instale el televisor sobre un soporte o en un montaje mural, es muy aconsejable utilizar solamente las piezas proporcionadas por Samsung Electronics.

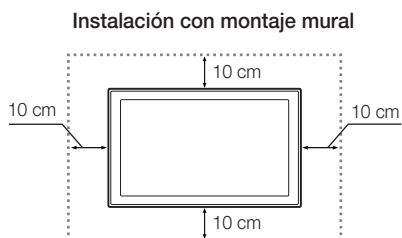
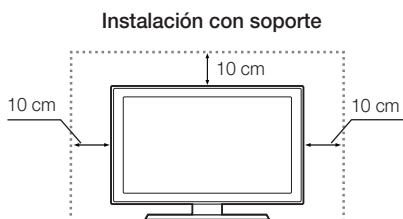

Otras precauciones

- Según el modelo, el aspecto de su televisor puede ser distinto de las imágenes de este manual.
- Tenga cuidado cuando toque el televisor. Algunas partes pueden estar calientes.

Fijación del televisor a la pared



Precaución: Tirar del televisor, empujarlo o colgarse de él puede provocar su caída. Evite especialmente que los niños se cuelguen del televisor o lo desestabilicen. El televisor podría caer sobre ellos y causarles lesiones graves o incluso la muerte. Siga las medidas de seguridad del folleto incluido con el televisor. Para mejorar la estabilidad y la seguridad puede adquirir un dispositivo antivuelco e instalarlo como se explica a continuación.

Para impedir que el televisor se caiga

1. Apriete firmemente las grapas sobre la pared con los tornillos. Asegúrese de que los tornillos estén bien afirmados en la pared.
 - Según el tipo de pared quizás necesite algún material adicional para el anclaje.
 - Las grapas, los tornillos y la cadena no se suministran con el producto; deberá adquirirlos por separado.
2. Quite los tornillos de la parte central posterior del televisor, póngalos en las grapas y vuelva a ajustar los tornillos en el televisor.
 - Es posible que con el televisor no se incluyan los tornillos. En tal caso deberá adquirir tornillos con estas especificaciones.
 - Especificaciones de los tornillos: Para 40 ~ 55 pulgadas: M8
3. Monte una cadena fuerte entre las grapas del televisor y las grapas de la pared de manera que quede bien tensada.
 - Instale el televisor cerca de la pared para que no caiga hacia atrás.
 - Para mayor seguridad, las grapas de la pared deben estar a la misma o a menor altura que las grapas del televisor.
 - Cuando desee mover el televisor deberá aflojar la cadena.
4. Compruebe que todas las conexiones estén bien aseguradas. Compruebe las conexiones periódicamente para detectar cualquier signo de daño. Si tiene dudas sobre la seguridad de la instalación, póngase en contacto con un instalador profesional.

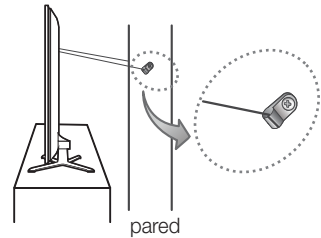
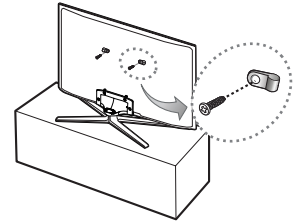

- El color y la forma del producto pueden variar según el modelo.

Disposición de los cables con el soporte de cables

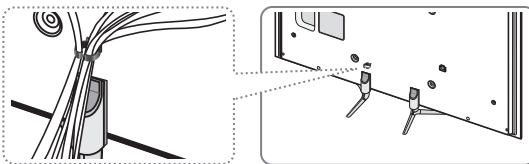
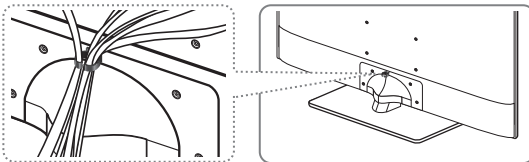

- El método para utilizar el soporte de cables puede variar según el modelo específico.

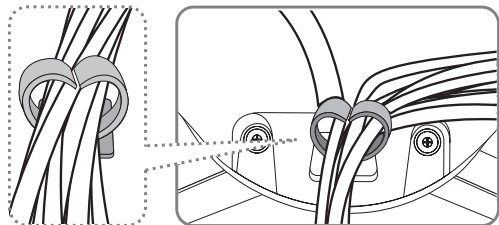

Conexión de los dispositivos al televisor

Puede conectar varios dispositivos externos en los conectores localizados en la parte posterior del producto. Compruebe los conectores y, a continuación, consulte las instrucciones de montaje proporcionadas para obtener más información sobre los dispositivos externos admitidos.

Conexión a una ranura COMMON INTERFACE (ranura de tarjeta para la visualización del televisor)

- Apague el televisor para conectar o desconectar una tarjeta CI o un adaptador de tarjeta CI.

Montaje del adaptador de la tarjeta CI

Monte el adaptador como se muestra.

- Para instalar el adaptador de la TARJETA CI, retire el adhesivo del televisor.

Para conectar el adaptador de la TARJETA CI, siga estos pasos.

- Recomendamos montar el adaptador antes de realizar la instalación del montaje mural o insertar la "TARJETA CI o CI+".

1. Inserte el adaptador de la TARJETA CI en los dos orificios del producto 1.
 - Localice los dos orificios de la parte posterior del televisor junto al puerto **COMMON INTERFACE**.
2. Conecte el adaptador de la TARJETA CI en el puerto **COMMON INTERFACE** del producto 2.
3. Inserte la "TARJETA CI o CI+".



Le recomendamos que monte el adaptador de la tarjeta CI e inserte esta (tarjeta para la visualización) antes de instalar el televisor en la pared, ya que después resultaría más difícil y peligroso hacerlo.

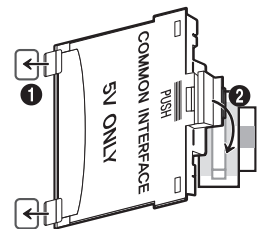

Uso de la “TARJETA CI o CI+”

Para ver canales de pago se debe insertar la “TARJETA CI o CI+”.

- Si no se inserta la “TARJETA CI o CI+” algunos canales mostrarán el mensaje “Señal codificada”.
- Al cabo de 2 o 3 minutos aparecerá la información de emparejamiento que contiene un número de teléfono, el identificador de “TARJETA CI o CI+”, el identificador del sistema y demás información. Si aparece un mensaje de error, póngase en contacto con su proveedor de servicios.
- Cuando termine la configuración de la información del canal, aparecerá el mensaje “Actualización finalizada” indicando que la lista de canales se ha actualizado.

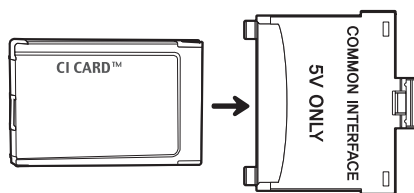

NOTA

- Deberá obtener una “TARJETA CI o CI+” en un proveedor local de servicio de cable.
- Para retirar la “TARJETA CI o CI+”, extráigala cuidadosamente ya que si cae al suelo se puede estropear.
- Inserte la “TARJETA CI o CI+” en la dirección marcada sobre ella.
- La ubicación de la ranura COMMON INTERFACE puede variar según el modelo.
- Una “TARJETA CI o CI+” no se admite en algunos países y zonas; consulte a su distribuidor local.
- Si tiene cualquier problema, póngase en contacto con un proveedor de servicios.
- Inserte la “TARJETA CI o CI+” que admita la configuración de la antena actual. La pantalla se verá distorsionada o no será visible.

Conexión a una red

Si conecta el TV a una red podrá acceder a servicios en línea como Smart Hub y actualizar el software.

Conexión de la red - Inalámbrica

Conecte el televisor a Internet con un enrutador o un módem estándar.



Conexión de la red - Cable

Según la configuración de la red hay tres formas principales de conectar el televisor a la red mediante cable. Se muestran a continuación:

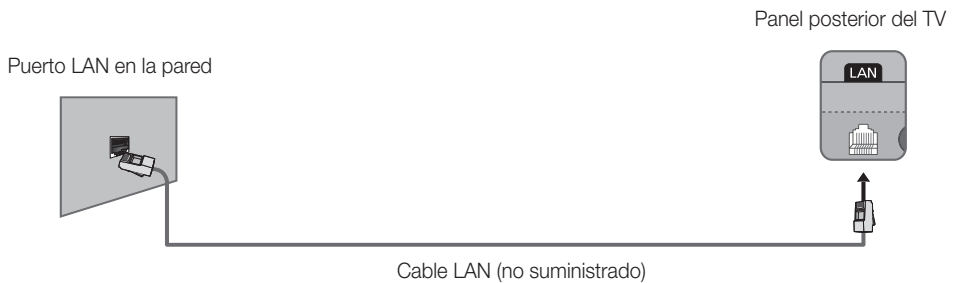
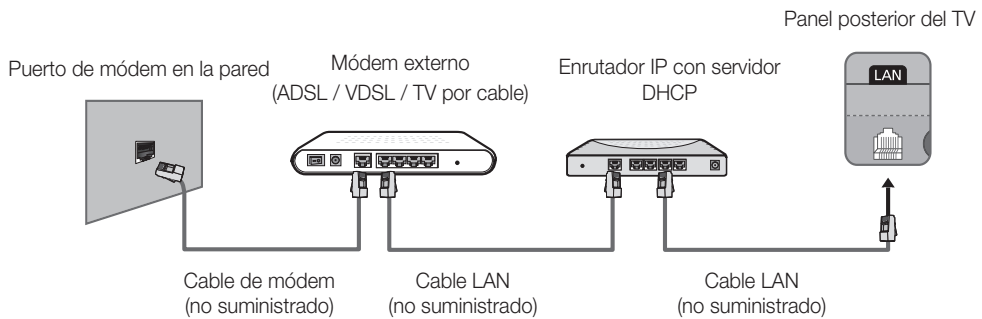
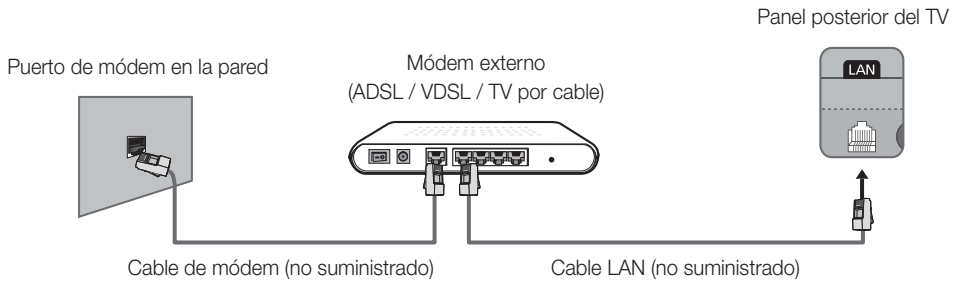

- El televisor no admite una velocidad de red igual o inferior a 10 Mbps.
- Para la conexión, utilice un cable Cat 7.

Samsung Smart Control

- Los colores y la forma pueden variar según el modelo.

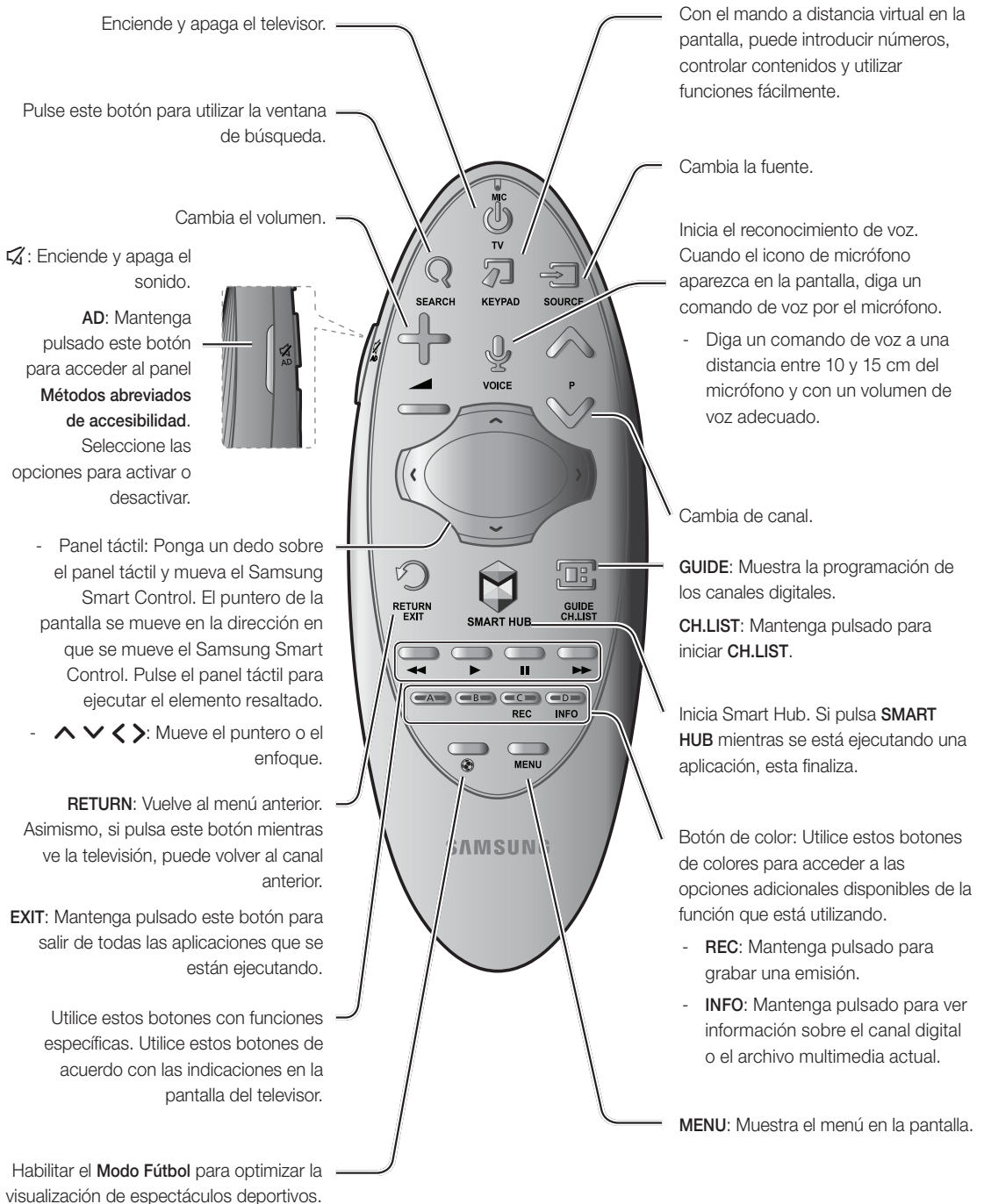

Inserción de las pilas en el Samsung Smart Control

Para utilizar el Samsung Smart Control, consulte la siguiente ilustración e inserte las pilas en la unidad.

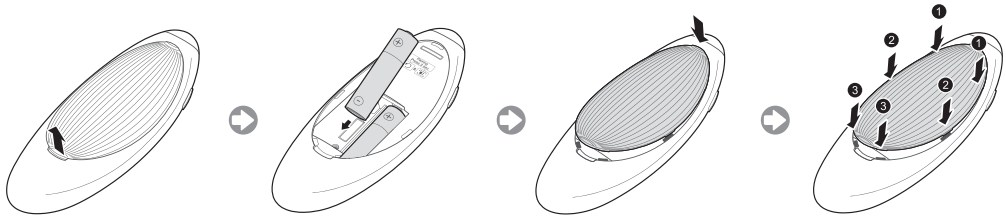

1. Tire suavemente de la muesca de la tapa de las pilas y retire la tapa una vez liberada.
2. Inserte las 2 pilas alcalinas AA con cuidado de alinear correctamente los polos positivo y negativo.
3. Coloque la tapa de las pilas en el mando a distancia e inserte la parte superior de la tapa en el mando a distancia.
4. Presione los enganches de ambos lados de la tapa de las pilas en el orden que se muestra para fijar completamente la tapa al mando a distancia.

Encendido del televisor

Encienda el televisor con el botón  del mando a distancia o el panel del televisor.

- El color y la forma del producto pueden variar según el modelo.
- El controlador del televisor, un botón similar a un pequeño joystick situado en la parte posterior derecha del televisor, permite controlar el televisor sin utilizar el mando a distancia.

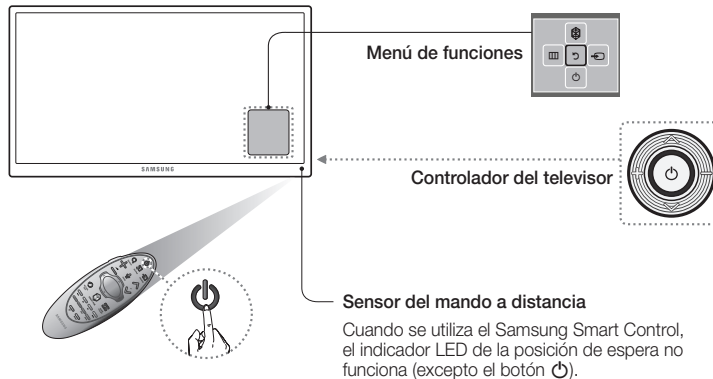

Configuración inicial

El cuadro de diálogo de la configuración inicial aparece cuando se enciende el televisor primera vez. Siga las indicaciones en pantalla para completar el proceso de configuración inicial, incluidas la elección del idioma de los menús, la búsqueda de canales, la conexión a la red, etc. Durante cada paso puede elegir una opción o saltárselo. Puede llevar a cabo manualmente este proceso más adelante en el menú **Sistema > Configuración**.

- Si conecta un dispositivo a **HDMI1** antes de iniciar la instalación, el **Tipo de canal** cambia a **Decodificador** automáticamente.
- Si no desea seleccionar el **Decodificador**, seleccione **Antena**.

Cambio de la contraseña

Sistema > Cambiar PIN

Cambio de la contraseña del televisor

1. Ejecute **Cambiar PIN** e introduzca la contraseña actual en el campo de la contraseña. La contraseña predeterminada es "0-0-0-0".
 2. Introduzca la nueva contraseña y después introdúzcala de nuevo para confirmarla. El cambio de contraseña se ha completado.
- Si ha olvidado el código PIN, pulse los botones en la siguiente secuencia para reiniciar el PIN a "0-0-0-0":
Cuando se enciende el televisor: **MUTE** → Subir el volumen → **RETURN** → Bajar el volumen → **RETURN** → Subir el volumen → **RETURN**

Selección de la fuente de vídeo

Puede seleccionar un dispositivo externo conectado mediante el botón **SOURCE**.

Por ejemplo, para cambiar a una consola de videojuegos conectada al segundo conector HDMI, pulse **SOURCE**. En la lista **Fuente**, seleccione **HDMI2** para cambiar la señal de entrada al modo HDMI. Los nombres de los conectores pueden variar según el producto.

Las siguientes opciones están disponibles en la pantalla **Fuente**:

Botón TOOLS

Seleccione un puerto conectado a un dispositivo externo y mantenga pulsado el botón **Enter**. Las funciones disponibles son las siguientes:

- Las opciones disponibles para cada conector pueden variar.

Editar nombre

Cambiar el nombre de los dispositivos conectados al televisor para facilitar la identificación de las fuentes externas.

Por ejemplo, puede designar a un ordenador conectado al televisor mediante un cable HDMI-DVI como **DVI PC**.

Otra opción es designar a un ordenador conectado al televisor mediante un cable HDMI-DVI como **PC**.

También puede designar a un dispositivo AV conectado al televisor mediante un cable HDMI-DVI como **Dispositivos DVI**.

Información

Ver información detallada sobre los dispositivos conectados.

Anynet+ (HDMI-CEC)

Muestra una lista de los dispositivos compatibles con Anynet+ (HDMI-CEC) conectados al televisor.

- Esta opción solo está disponible si **Anynet+ (HDMI-CEC)** está configurado como **Activado**.

Quitar USB

Se utiliza para desconectar con seguridad el dispositivo USB conectado al televisor. Esta opción solo está disponible si se ha seleccionado un dispositivo USB.

Uso del Samsung Smart Control

El Samsung Smart Control facilita el uso del televisor. Si pulsa el botón **KEYPAD**, se muestra un mando a distancia virtual que le permite introducir números, controlar contenidos y activar funciones de la pantalla fácilmente.

- Recomendamos utilizar el Samsung Smart Control a una distancia inferior a 6 m. La distancia adecuada puede variar según las condiciones del entorno inalámbrico.

Emparejamiento del Samsung Smart Control

Para controlar el televisor con el Samsung Smart Control, debe conectar este al televisor a través de Bluetooth. Conecte el Samsung Smart Control al televisor con el botón de emparejamiento del Samsung Smart Control.

- El Samsung Smart Control solo se puede conectar a un televisor.

Apunte el Samsung Smart Control hacia el sensor del mando a distancia del televisor y pulse el botón **TV** para encender el televisor.

- La posición del receptor del mando a distancia puede variar según el modelo.

Reconexión del Samsung Smart Control



Si el Samsung Smart Control deja de funcionar o no funciona correctamente, cambie las pilas, ya que la carga de estas puede ser insuficiente para hacer funcionar el producto.

Si el problema persiste, restaure el emparejamiento del Samsung Smart Control con el televisor.

1. Pulse los botones **RETURN** y **GUIDE** al mismo tiempo durante más de 3 segundos.
 - Debe colocar el Samsung Smart Control aproximadamente a una distancia de 30-40 cm del televisor y apuntarlo hacia el receptor del mando a distancia.
2. En la pantalla aparece la imagen de la conexión. Y, a continuación, Samsung Smart Control se conecta al televisor automáticamente.

Cuando vea este icono de alarma en la pantalla...



<Icono de alarma de pila baja>

El siguiente icono de alarma indica que las pilas del Samsung Smart Control tienen poca carga. Si aparece el icono de alarma, cambie las pilas. Samsung recomienda utilizar pilas alcalinas por su más larga duración.

Uso del televisor moviendo el Samsung Smart Control

El Samsung Smart Control tiene un sensor de movimiento (sensor giroscópico) que facilita el control del televisor moviendo el Samsung Smart Control.

Después de poner un dedo sobre el panel táctil, en la pantalla aparece un puntero. Mantenga la pulsación y mueva el Samsung Smart Control. El puntero sigue el movimiento del Samsung Smart Control. También puede desplazar arriba y abajo las pantallas desplazables.

- Si retira el dedo del panel táctil, desaparece el puntero de la pantalla.

Uso del televisor con el panel táctil

- Vaya al menú **Asistencia técnica** y seleccione la opción **Tutorial de Smart Control** para descubrir cómo utilizar el panel táctil siguiendo las instrucciones de la pantalla.

Desplazamiento del enfoque/puntero

Pulse los botones direccionales (arriba, abajo, izquierda y derecha) para mover el puntero o el enfoque en la dirección correspondiente.

Acceso al menú y selección de un elemento

Pulse el panel táctil. Esto le permite acceder al menú del televisor o seleccionar un elemento.

Visualización del menú contextual en el Smart Hub

Mantenga pulsado el panel táctil desde la pantalla Smart Hub. Aparece el menú Opciones disponible para los elementos seleccionados.

- El menú Opciones depende del contexto.

Desplazamiento al panel de Smart Hub

En la pantalla Smart Hub, arrastre a izquierda o derecha en el panel táctil. Los paneles de Smart Hub se moverán a izquierda o derecha.

Desplazamiento por el Web Browser

Arrastre arriba/abajo en el panel táctil en la pantalla del explorador web. Se desliza por la pantalla de la web.

Visualización del mando a distancia en la pantalla (mando a distancia virtual)

Pulse el botón **KEYPAD** para mostrar el mando a distancia virtual en la pantalla. Con el mando a distancia virtual puede introducir números, controlar contenidos y utilizar los botones del televisor fácilmente.

- Los botones del mando a distancia virtual pueden variar según sea el estado actual del televisor.

Control de los dispositivos externos con el mando a distancia del televisor (Configurar mando universal)

Sistema > Configurar mando universal

- La disponibilidad depende del modelo específico y de la zona.

La función del mando a distancia universal permite controlar descodificadores de cable, reproductores Blu-ray, sistemas Home Theatre y otros dispositivos externos conectados al televisor con el mando a distancia del televisor. Para utilizar el mando de distancia del televisor como mando a distancia universal, en primer lugar debe conectar el cable de extensión para infrarrojos (incluido).

- También puede utilizar la función Anynet+ (HDMI-CEC) para controlar algunos dispositivos externos Samsung con el mando a distancia del televisor sin configuraciones adicionales. Para obtener más información, consulte el **e-Manual**.
- Algunos dispositivos externos conectados al televisor quizás no admitan la función del mando a distancia universal.

Configuración del mando a distancia universal

Conecte el cable de extensión para infrarrojos en el conector de salida IR del televisor, como se muestra en la ilustración, y sitúe el extremo del transmisor a menos de 10 cm del receptor del dispositivo externo apuntando en la dirección del receptor del mando a distancia. Si embargo, no debe haber ningún obstáculo entre el cable de extensión para infrarrojos y el dispositivo externo. La presencia de obstáculos interfiere la transmisión de la señal del mando a distancia.

- Cuando se utiliza un dispositivo externo registrado con el mando a distancia universal en el Samsung Smart Control, es posible utilizarlo sin conectar un cable de extensión para infrarrojos. Pero si desea utilizar un dispositivo externo con **Control de voz**, sí debe conectar un cable de extensión para infrarrojos.

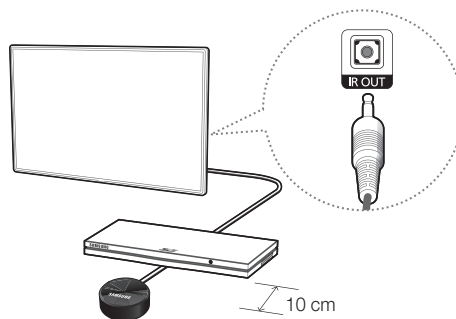

Control de los dispositivos externos con el mando a distancia del televisor

1. Encienda el dispositivo externo para el que desee configurar la función del mando a distancia universal y acceda a la pantalla **Fuente**.
2. Seleccione  **Configurar mando universal** en la parte superior de la pantalla. Se inicia el proceso de configuración del mando a distancia universal.
3. Siga las instrucciones de la pantalla y registre el dispositivo.

Funciones adicionales del televisor

El **e-Manual** incluye más información detallada de las funciones del televisor. Consulte **e-Manual (Asistencia técnica > e-Manual)**.

Inicio del e-Manual.

El e-Manual incorporado contiene información.

- También puede descargar una copia del e-Manual desde el sitio web de Samsung y leerlo en el ordenador o imprimirlo.
- Las palabras en amarillo indican un elemento de menú; las palabras en negrita blanca indican botones del mando a distancia. Las flechas se utilizan para indicar la ruta del menú. (Ejemplo: **Imagen > Modo imagen**)

1. Seleccione **e-Manual**. Se carga el e-Manual.
2. Seleccione una categoría en el lateral de la pantalla. Una vez hecha la selección, aparecen los contenidos de la categoría seleccionada.
3. Seleccione un elemento de la lista. Se abre la página correspondiente del e-Manual.

Si una explicación ocupa más de una pantalla...

Puede desplazar las páginas mediante uno de los métodos siguientes.

- Sitúe el cursor en la página para mostrar  /  en la pantalla. Pulse el botón , .

Funciones adicionales del e-Manual

Carga de páginas mediante palabras claves

Seleccione **Buscar** en el lateral de la pantalla para acceder a la pantalla de búsqueda. Introduzca el término que desea buscar y seleccione **Hecho**. Elija un elemento de los resultados de búsqueda para cargar la página correspondiente.

Carga de páginas desde el índice

Seleccione **Índice** en el lateral de la pantalla para acceder a la pantalla del índice. Seleccione una palabra clave de la lista para ir a la página correspondiente.

Uso del Historial para cargar páginas ya leídas

Seleccione **Página abierta** en el lateral de la pantalla. Se muestra una lista de páginas leídas previamente. Seleccione una página. El e-Manual salta a la página seleccionada.

Acceso al menú desde el e-Manual (Inténtelo)

Seleccione  (**Inténtelo**) en la descripción de una función para acceder directamente al menú correspondiente y pruebe la función.

Si desea leer una entrada del **e-Manual** que trata de una función determinada del menú en pantalla, pulse el botón **KEYPAD** y seleccione **e-Manual** con el Samsung Smart Control.

- Algunas opciones de menú no se pueden utilizar.

Carga de las páginas de referencia

Seleccione  (**Vínculo**) en el lateral de la página de descripción de la función para acceder a la página de referencia correspondiente.

Actualización del e-Manual a la última versión

Puede actualizar el e-Manual del mismo modo que actualiza las aplicaciones.

1. Seleccione el elemento **e-Manual** en la pantalla **SAMSUNG APPS**.
2. Mantenga pulsado el botón Entrar. Aparece el menú Opciones.
3. En la pantalla del menú Opciones, seleccione **Actualizar apps**. Aparece una ventana emergente.
 - **Actualizar apps** se muestra en la pantalla solo cuando es necesaria una actualización.
4. Seleccione **e-Manual** en la ventana emergente y seleccione **Actual..** Puede actualizar el **e-Manual** a la última versión.

Solución de problemas

Si tiene algún problema con el televisor, consulte la lista Solución de problemas en primer lugar. Si ninguno de los consejos funciona, visite "www.samsung.com" y haga clic en Atención al Cliente o póngase en contacto con el centro de llamadas que encontrará en la lista de la última página.

Problemas	Soluciones y explicaciones
El televisor no se enciende.	<p>Compruebe que el cable de alimentación CA esté bien conectado en la toma de la pared y en el televisor.</p> <p>Compruebe que la toma de la pared funcione.</p> <p>Pulse el botón  del televisor para asegurarse de que el problema no está en el mando a distancia. Si el televisor se enciende, consulte "El mando a distancia no funciona" a continuación.</p>
No hay imagen ni vídeo.	<p>Compruebe las conexiones de los cables. Desconecte y vuelva a conectar todos los cables del televisor y de los dispositivos externos.</p> <p>Establezca las salidas de vídeo de los dispositivos externos (descodificador de cable/satélite, DVD, Blu-ray, etc.) de modo que coincidan con las conexiones de entrada del televisor. Por ejemplo, si la salida de un dispositivo externo es HDMI, se debe conectar a una entrada HDMI del televisor.</p> <p>Compruebe que los dispositivos externos estén encendidos.</p> <p>Asegúrese de seleccionar la fuente de entrada correcta.</p> <p>Reinicie el dispositivo conectado desconectándolo y volviendo a conectar el cable de alimentación del dispositivo.</p>
El mando a distancia no funciona.	<p>Reemplace las pilas del mando a distancia. Asegúrese de que las pilas estén instaladas con las polaridades (+/-) en la dirección correcta.</p> <p>Limpie la ventana de transmisión del sensor del mando a distancia.</p> <p>Apunte con el mando a distancia directamente al televisor desde una distancia de 1,5~1,8 metros.</p>
El mando a distancia del cable/descodificador no enciende ni apaga el televisor o no ajusta el volumen.	<p>Programa el mando a distancia del descodificador de cable/satélite para que haga funcionar el televisor. Consulte el manual de usuario del descodificador de cable/satélite para conocer el código del televisor SAMSUNG.</p>

- Este panel LED TFT consta de píxeles de ínfimo tamaño que requieren de una tecnología altamente sofisticada para su fabricación. No obstante, puede que existan algunos píxeles brillantes u oscuros. Estos píxeles no influirán en el rendimiento del aparato.
- Para mantener su televisor en un estado óptimo, actualice al último firmware en la página web de Samsung (samsung.com > Atención al cliente > Centro de Descarga) mediante el dispositivo USB.
- Algunas de las imágenes y funciones mostradas solo están disponibles para unos modelos determinados.

Precauciones acerca del sensor económico y el brillo de la pantalla

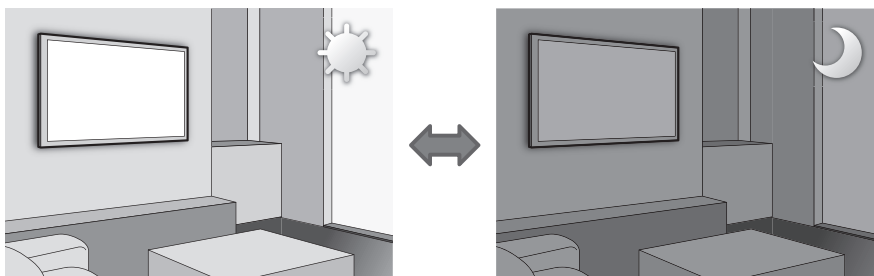

El sensor económico mide la iluminación de la sala y optimiza el brillo del televisor automáticamente para reducir el consumo de energía. De esta manera el brillo del televisor pasa automáticamente a ser más fuerte o más atenuado. Para desactivar esta función, vaya a **Sistema > Solución económica > Sensor económico**.

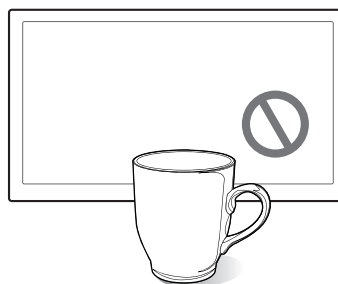
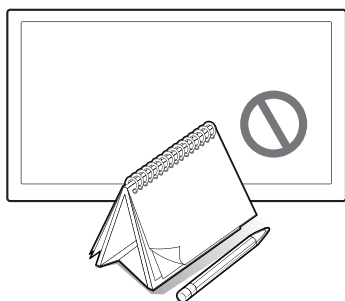

No bloquee el sensor con ningún material. Podría reducirse el brillo de la imagen.

1. **Sensor económico:** Esta función de ahorro de energía ajusta automáticamente el brillo de la pantalla del televisor de acuerdo con la iluminación ambiental detectada por el sensor de luz.
2. Para habilitar o deshabilitar el **Sensor económico**, vaya a **Sistema > Solución económica > Sensor económico** y seleccione **Activado** o **Desactivado**.
3. Nota: Si la pantalla está demasiado oscura mientras ve la televisión en un entorno con poca luz, esto puede deberse al **Sensor económico**.

¿Qué es la asistencia a distancia?

El servicio de asistencia a distancia de Samsung le ofrece ayuda individual por parte de un técnico de Samsung que a distancia puede:

- **Hacer un diagnóstico** del televisor
- **Ajustar** la configuración del televisor
- **Recuperar la configuración de fábrica** del televisor
- Instalar las **actualizaciones de firmware** recomendadas

¿Cómo funciona?

Recibir el servicio de asistencia tecnológica a distancia de Samsung para el televisor es muy sencillo.



1. Llame al Centro de Atención al Cliente de Samsung y solicite la asistencia a distancia.



2. Abra el menú de su televisor y vaya a la **sección Asistencia técnica**.



3. Seleccione Control remoto y **proporcione el n.º PIN** al agente.



4. El agente accederá a su televisor. ¡Esto es todo!

Almacenamiento y mantenimiento

- Si se ha adherido una pegatina en la pantalla del televisor, al despegarla pueden quedar restos. Límpielos antes de utilizar el televisor.
- Durante la limpieza se puede rayar el exterior y la pantalla del producto. Limpie cuidadosamente la parte exterior y la pantalla con un paño suave para evitar que se raye.

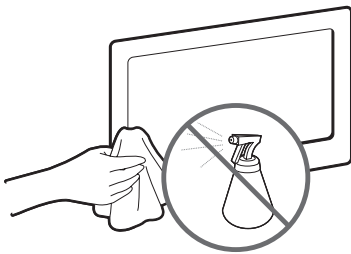

No rocíe agua directamente sobre el producto. Si penetra líquido en el producto se puede originar un problema en el funcionamiento, un incendio o una descarga eléctrica.

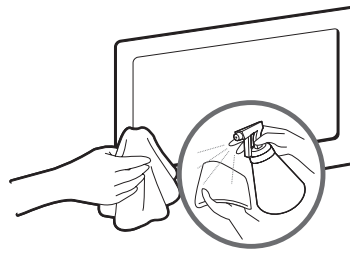

Limpie el producto con un paño suave ligeramente humedecido con agua. No utilice líquidos inflamables (por ejemplo, benceno, disolventes) ni agentes limpiadores.

Especificaciones del televisor

Resolución de pantalla	1920 x 1080		
Consideraciones medioambientales	10 °C al 40 °C (50 °F al 104 °F)		
Temperatura de funcionamiento	10% al 80%, sin condensación		
Humedad de funcionamiento	-20 °C al 45 °C (-4°F al 113°F)		
Temperatura de almacenamiento	5% al 95%, sin condensación		
Humedad de almacenamiento	0° (LED serie 6500: -15° ~ 15°)		
Giro del soporte (izquierda/derecha)	0° (LED serie 6500: -15° ~ 15°)		
Sonido (salida)	10 W x 2		
Nombre del modelo	UE40H6500	UE48H6500	UE55H6500
Tamaño de pantalla (diagonal)	40 pulgadas	48 pulgadas	55 pulgadas
Dimensiones (an. x al. x pr.)			
Cuerpo principal	906,6 x 533,3 x 63,1 mm	1075,1 x 628,0 x 63,5 mm	1230,6 x 715,5 x 64,0 mm
Con el soporte	906,6 x 596,2 x 266,9 mm	1075,1 x 697,6 x 308,2 mm	1230,6 x 794,8 x 308,2 mm
Peso			
Sin el soporte	8,1 kg	11,6 kg	16,0 kg
Con el soporte	9,2 kg	13,2 kg	17,6 kg
Nombre del modelo	UE40H6650	UE48H6650	UE55H6650
Tamaño de pantalla (diagonal)	40 pulgadas	48 pulgadas	55 pulgadas
Dimensiones (an. x al. x pr.)			
Cuerpo principal	906,6 x 533,3 x 63,1 mm	1075,1 x 628,0 x 63,5 mm	1230,6 x 715,5 x 64,0 mm
Con el soporte	906,6 x 598,3 x 278,8 mm	1075,1 x 691,9 x 332,5 mm	1230,6 x 780,4 x 332,5 mm
Peso			
Sin el soporte	8,1 kg	11,6 kg	16,0 kg
Con el soporte	8,6 kg	12,3 kg	16,7 kg

- El diseño y las especificaciones pueden cambiar sin previo aviso.
- Para obtener información sobre la fuente de alimentación y sobre el consumo de energía, consulte la etiqueta adherida al producto.
- El consumo de energía normal se mide de acuerdo con IEC 62087 Ed.2

Modo de espera

Para reducir el consumo de energía desenchufe el cable de alimentación si el televisor no se va a utilizar durante un periodo largo.

Licencias



The terms HDMI and HDMI High-Definition Multimedia Interface, and the HDMI Logo are trademarks or registered trademarks of HDMI Licensing LLC in the United States and other countries.



Advertencia sobre las imágenes fijas

Evite mostrar en la pantalla imágenes fijas (como archivos de imágenes jpeg), elementos de imágenes fijas (como logotipos de canales de televisión, barras de cotizaciones o de noticias en la parte inferior de la pantalla, etc.) o programas con formato de imagen panorámica o 4:3. Una visualización continuada de imágenes fijas puede causar un desgaste de la pantalla LED, lo que afectará a la calidad de la imagen. Para reducir este riesgo, siga las recomendaciones siguientes:

- Evite mostrar el mismo canal de televisión durante un tiempo prolongado.
- Intente ver siempre las imágenes en pantalla completa. Utilice el menú del formato de imagen del televisor para obtener la mejor coincidencia.
- Reduzca el brillo y el contraste para prevenir la aparición de la retención de imágenes.
- Utilice todas las funciones del televisor diseñadas para reducir la retención de imagen y el desgaste de pantalla. Para obtener más información consulte el e-Manual.

Recomendación - Solo UE



Por el presente documento Samsung Electronics declara que este televisor cumple con los requisitos esenciales y otras disposiciones relevantes de la Directiva 1999/5/CE.

La Declaración de conformidad oficial se puede encontrar en <http://www.samsung.com/es>. Vaya a Atención al Cliente > Encontrar e introduzca el modelo.

Este equipo solo se debe utilizar en interiores.

Este equipo puede funcionar en todos los países de la UE.



Correcta eliminación del producto (desechos eléctricos y electrónicos).

(Aplicable en países con sistemas de recogida selectiva)

Esta marca en el producto, los accesorios o la documentación indica que el producto y los accesorios electrónicos (como cargador, auriculares, cable USB) no se deben desechar junto con los residuos domésticos al final de su vida útil. Para prevenir posibles daños al medio ambiente o a la salud de las personas por una eliminación incontrolada, cuando decida desprenderse del aparato debe acudir a un centro de reciclaje donde se promueva la reutilización sostenible de los recursos materiales.

Los usuarios particulares pueden ponerse en contacto con el comercio donde adquirieron el aparato o con su oficina municipal donde le informarán de dónde debe depositar el electrodoméstico para su reciclaje.

Los comerciantes deben ponerse en contacto con el distribuidor y comprobar los términos y las condiciones del contrato de compra. Este producto y sus accesorios electrónicos no se deben mezclar con otros desechos comerciales para su eliminación.



Correcta eliminación de las pilas de este producto

(Aplicable en países con sistemas de recogida selectiva)

Esta marca en las pilas, el manual o el embalaje indica que las pilas de este producto no se deben desechar junto con los residuos domésticos al término de su vida útil. Cuando está indicado, los símbolos químicos Hg, Cd o Pb indican que las pilas contienen mercurio, cadmio o plomo que superan los niveles de referencia de la directiva CE 2006/66. Si las pilas no se eliminan adecuadamente, estas sustancias pueden causar daños a la salud humana y al medio ambiente.

Para proteger los recursos naturales y promover la reutilización de los materiales, separe las pilas de otros tipos de residuos domésticos y recíclelas en su sistema local de recogida gratuita de pilas.

***This page is intentionally
left blank.***