

Register your product and get support at

www.philips.com/welcome

32PFL3018H/12

User manual

Manuale utente

Manual do utilizador

Mode d'emploi

Manual del usuario

Gebruikershandleiding

PHILIPS

Índice

| | | | |
|--|-----|---|----|
| Información de Seguridad | 1 | Contenido del Menú de Configuración | 11 |
| Introducción | 3-4 | Contenido del Menú de Instalación y Resintonización | 12 |
| Funciones y Accesorios | 4 | General / Función de TV | 13 |
| Características | 5 | Manejo de la lista de canales | 13 |
| Botones de manejo del televisor | 4 | Guía de Programación Electrónica (EPG) | 13 |
| Conectar a la energía | 4 | Solución de problemas y consejos | 14 |
| Mando a distancia | 5 | Compatibilidad con Señales AV y HDMI | 16 |
| Connections | 8-9 | Modos habituales de visualización de PC | 16 |
| Menú del Explorador multimedia | 10 | | |
| Características y funciones de los menús | 11 | | |

Información de seguridad



ATENCIÓN
NO ABRIR. RIESGO DE DESCARGA ELÉCTRICA



ATENCIÓN : PARA REDUCIR EL RIESGO DE DESCARGA ELÉCTRICA, NO RETIRE LA CUBIERTA (O). NO TIENE PIEZAS PARA EL USUARIO EN EL INTERIOR. REMÍTASE AL PERSONAL DE SERVICIO CAPACITADO PARA SU REPARACIÓN.

Si hace funcionar el televisor de LED en condiciones ambientales extremas, este puede resultar dañado.

 **IMPORTANT - Por favor, lea estas instrucciones detenidamente antes de instalar o encender el televisor.**

⚠ ADVERTENCIA: Never let people (including children) with reduced physical, sensory or mental capabilities or lack of experience and / or knowledge use electrical devices unsupervised.

- Para ventilar el equipo, deje un espacio libre de al menos 10 cm a su alrededor.
- **Do not** block ventilation holes.
- **No** coloque el televisor sobre superficies resbaladizas ni inestables, o podría caer.
- Utilice este aparato en climas moderados.
- Se debe poder acceder fácilmente al cable de corriente. **No** sitúe la unidad, ni ningún mueble, etc., sobre el cable de alimentación, ni lo pise. Un cable deteriorado puede causar un incendio o provocarle una descarga eléctrica. Agarre el cable de corriente por la clavija del enchufe, **no** desenchufe el televisor tirando del cable de corriente. No toque nunca el cable con las manos mojadas, pues podría causar un cortocircuito o una descarga eléctrica. No haga nunca un nudo en el cable ni lo empalme con otros cables. En caso de estar dañado, un técnico autorizado deberá sustituirlo. **No** use el televisor en lugares húmedos ni mojados. No lo exponga a líquidos. En caso de que algún líquido u objeto sólido se introduzcan en el interior del televisor, desenchúfelo y contacte con personal técnico para que lo revisen antes de ponerlo en marcha de nuevo.

Desenchufe el televisor de la corriente, en caso de tormenta eléctrica, o si no lo va a utilizar durante mucho tiempo (por ejemplo, si marcha de vacaciones). El enchufe de corriente sirve para desconectar el televisor de la electricidad y, por lo tanto, siempre debe estar accesible.







El símbolo de exclamación dentro de un triángulo equilátero advierte al usuario de la existencia de instrucciones de funcionamiento y mantenimiento importantes en el manual que se suministra con el aparato.

Nota: Para poder utilizar las funciones correspondientes, siga las instrucciones que se ven en la pantalla.

- **No** exponga el televisor a la luz solar directamente ni a ninguna otra fuente de calor.
- No coloque el aparato cerca de llamas vivas o fuentes de calor intenso, como por ejemplo un radiador eléctrico.
- Un nivel excesivo de volumen en los auriculares puede provocarle la pérdida de capacidad auditiva.
- No sitúe fuentes de llamas vivas, como por ejemplo velas encendidas, encima del televisor.
- En caso de instalar el televisor en la pared, y a fin de evitar cualquier lesión, debe hacerlo correctamente y según las instrucciones de instalación (si la opción está disponible).
- En ocasiones pueden aparecer en la pantalla unos pocos píxeles inactivos, como puntos fijos de color azul, verde o rojo. Tenga en cuenta que esto no afecta al funcionamiento del aparato. Tenga cuidado de no rallar la pantalla con las uñas ni con ningún otro objeto.
- Antes de limpiar el televisor, desenchúfelo de la toma de corriente. Utilice un paño suave y seco para la limpieza.



| | |
|---|--------------------------------|
|  Advertencia | Serious injury or death risk |
|  Existe el riesgo de sufrir una descarga eléctrica. | Dangerous voltage risk |
|  Precaución | Injury or property damage risk |
|  Importante | Correctly the system operate |
|  Aviso | Additional notes marked |

Introducción

Colocación del Soporte & Extracción del Soporte

Antes de colocar el soporte de su nuevo televisor, le recomendamos que lea detenidamente la información siguiente.

1. Antes de encajarlo, asegúrese de que el televisor esté desenchufado de la corriente.

Coloque el televisor boca abajo, y sobre una superficie fina, estable y llana.

Coloque el soporte sobre las guías de soporte que hay en la parte trasera del televisor.

Asegúrese de haber colocado correctamente el soporte y de que puede ver los orificios para los tornillos sobre la parte trasera del televisor.

Inserte los cuatro tornillos incluidos y apriételos ligeramente hasta que el soporte esté correctamente encajado (fig.1).

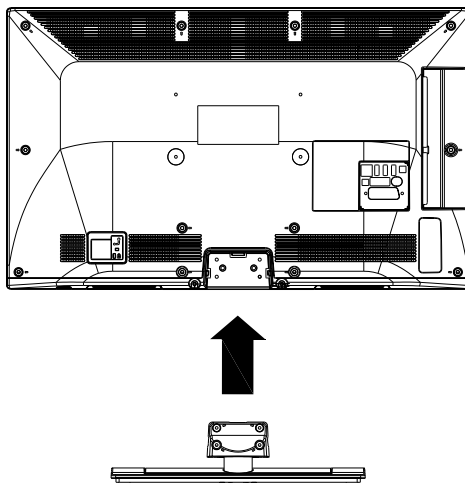

fig.1

Antes de sacar el soporte de su televisor, le recomendamos que lea detenidamente la información siguiente.

2. Antes de sacarlo, asegúrese de que el televisor esté desenchufado de la corriente.

Coloque el televisor boca abajo, y sobre una superficie fina, estable y llana.

Afloje suavemente los cuatro tornillos de sujeción del pie, y sáquelos cuando estén totalmente aflojados.

Extraiga cuidadosamente el soporte del panel (fig 2).

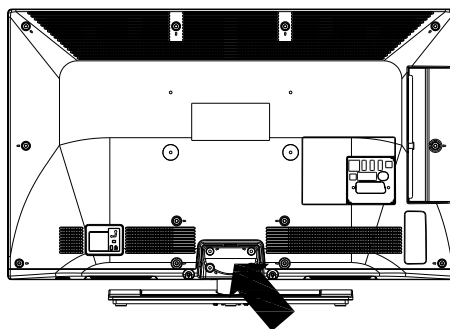

fig.2

Introducción

Funciones y Accesorios

Información medioambiental

Este televisor está diseñado para consumir menos energía y salvaguardar el medio ambiente. Para reducir el consumo de energía, deberá realizar los pasos siguientes:

Si se establece el Modo de ahorro energético como **Eco**, el televisor pasará al modo de ahorro de energía. La configuración del Modo de ahorro energético se puede encontrar en la sección 'Imagen' del menú principal. Tenga en cuenta que no se podrán modificar algunos ajustes de imagen.

Si selecciona el **Apagado de imagen**, podrá ver en pantalla el mensaje "La pantalla se apagará en 15 segundos". Seleccione **CONTINUAR** y pulse **OK** para continuar. La pantalla se apagará inmediatamente.

Es recomendable que apague o desenchufe el televisor cuando no lo esté utilizando. De este modo se reducirá también el consumo eléctrico.

Avisos de modo en espera

1) Si el televisor no recibe ninguna señal de entrada, como de una antena o fuente HDMI en 5 minutos, pasará al modo de espera. Cuando lo vuelva a encender, podrá ver el mensaje siguiente: "**Modo en espera por falta de señal**". Pulse **OK** para continuar.

2) El televisor pasará al modo de espera si se ha encendido y no se maneja en unas horas. Cuando lo vuelva a encender, podrá ver el mensaje siguiente: "**Modo en espera por inactividad**". Pulse **OK** para continuar.

Funciones

- Televisor LED a color con mando a distancia.
- TV de cable/digital (DVB-T/C) totalmente integrada
- Las entradas HDMI sirven para conectar un aparato con toma HDMI.
- Entrada USB.
- Sistema de menús OSD.
- Toma de Euroconector para dispositivos externos (tales como reproductores de DVD, PVR, videojuegos, etc.).
- Sistema de sonido estéreo.
- Teletexto.
- Conexión de auriculares.
- Sistema de programación automático (APS).
- Sintonización manual.
- Apagado automático después de hasta seis horas.
- Temporizador de apagado.

- Bloqueo Infantil.
- Silenciado automático cuando no hay transmisión.
- Reproducción NTSC.
- Limitación automática de volumen (AVL).
- Búsqueda de Frecuencia mediante Lazos de Seguimiento de Fase (PLL).
- Entrada de PC.
- Función "Conectar y usar" (Plug&Play) para Windows 98, ME, 2000, XP, Vista, Windows 7.
- Modo de Juego (opcional).

Accesorios incluidos

- Mando a distancia
- Pilas: 2 x AAA
- Manual de instrucciones
- Cable de Conexión AV Lateral
- Guía de inicio rápido

Botones de manejo del televisor

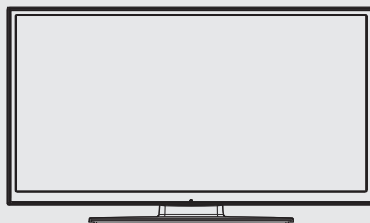

Botones de Control y Funcionamiento del Televisor

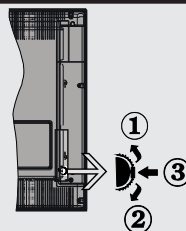

1. Botón de dirección (Arriba)
2. Tecla de desplazamiento (Abajo)
3. Tecla de Selección de Canal/Volumen/AV/Modo de Espera

El botón de Control le permite manejar el Volumen, los Canales, las Fuentes y el Modo en Espera del televisor.

Para regular el volumen: Aumente el volumen pulsando el botón arriba. Baje el volumen pulsando el botón abajo.

Para cambiar de canal: Pulse el botón central hasta que aparezca en pantalla la barra de información del canal. Desplácese por los canales almacenados pulsando el botón arriba o abajo.

Para cambiar la fuente de la señal: Pulse el botón central dos veces, hasta que aparezca en pantalla la lista de fuentes. Desplácese por las fuentes disponibles pulsando el botón arriba o abajo.

Apagado del Televisor: Si aprieta en el centro del botón abajo y lo mantiene pulsado unos segundos, el televisor pasará al modo de espera.

Colocación de las pilas en el mando a distancia

Levante la tapa trasera del mando y tire suavemente hacia arriba. Coloque dos pilas AAA. Asegúrese de que las polaridades + y - coinciden con los polos de las pilas en el compartimento (observe la polaridad correcta), vuelva a colocar la cubierta.



Conectar a la energía

IMPORTANTE: Este televisor está diseñado para funcionar con corriente alterna **220-240V CA, 50 Hz**. Tras desembalar el televisor, deje que éste alcance la temperatura ambiente antes de conectarlo a la corriente. Enchufe el cable de corriente a la electricidad.

Conexión de la antena y de los cables

Conecte el cable de antena o la entrada de TV por cable a la toma de ANTENA de la parte trasera del televisor.

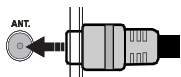

Notificación

Fabricado con la autorización de Dolby Laboratories.

RECONOCIMIENTO DE MARCA COMERCIAL

"Dolby" y el logotipo de la doble D son marcas registradas de Dolby Laboratories.

HDMI, el logotipo de HDMI y High Definition Multimedia Interface (interfaz multimedia de alta definición) son marcas comerciales o registradas de HDMI Licensing LLC.

Información para usuarios sobre la eliminación de baterías y equipos viejos

[sólo Unión Europea]

Estos símbolos indican que el equipo no debe tirarse junto con la basura doméstica. Considere los sistemas de recolección o las instalaciones de reciclaje apropiadas, si quiere deshacerse del producto o de la batería.

Aviso: El signo Pb situado bajo el símbolo de la pila indica que contiene plomo.



Productos
Batería

Características técnicas

| | |
|---|---|
| Transmisión De Televisión | PAL B/G D/K K |
| Bandas admitidas | VHF (BANDA I/III), UHF (BANDA U), HIPERBANDA, |
| Cantidad de canales predeterminados | 1000 |
| Indicador de canales | Ayuda en pantalla |
| Entrada De Antena Rf | 75 Ohm (sin balance) |
| Tensión de Funcionamiento | 220-240 V CA, 50Hz. |
| Sonido | Alemán + Nicam Estéreo |
| Potencia De Salida De Audio (Wrms.) (10% Thd) | 2x6 |
| Consumo energético | 65 W |
| Peso | 7,15 |
| Dimensiones AxAxF (con soporte) | 185 x 744 x 492 |
| Dimensiones AxAxF (sin soporte) | 41 x 744 x 456 |
| Display (Mostrar) | 16/9_32" inch |
| Temperatura y humedad de funcionamiento: | 5°C hasta 45°C, 85% rel. |

Introducción

Mando a distancia



 **NOTA:** La distancia de alcance remoto es de unos 7 metros / 23 pies.

Teletexto

Pulse la tecla **TEXT** para acceder. Pulse de nuevo para activar el modo de mezcla. Púlselo de nuevo para activar sólo la reproducción sólo aleatoria. Siga las instrucciones que aparecen en la pantalla del teletexto digital.

















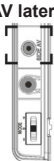
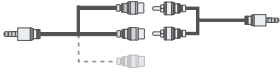







Teletexto digital (sólo para el Reino Unido)

Pulse la tecla **TEXT** para ver la información de teletexto digital. Puede manejarlo con los botones de colores, los botones de cursor y el botón **OK**. La forma de manejo puede variar en función de los contenidos del teletexto digital. Siga las instrucciones que aparecen en la pantalla del teletexto digital.

1. Modo en espera
2. Detener (en el modo del Explorador Multimedia)
3. Reproducir (en el modo Explorador multimedia) / Play-Slideshow (Reproducir-presentación de diapositivas en el Explorador multimedia)
4. Retroceso rápido (en el modo de Explorador Multimedia)
5. Selección de AV / Fuente
6. TV
7. Guía de Programación Electrónica (en canales DVB)
8. Botones del Explorador (Arriba/Abajo/Izquierda/Derecha)
9. Grabación de programas
10. Bajar programa / Página superior
11. Silencio (mute)
12. Bajar Volumen
13. Botón Verde / Mostrar Horario (en la GEP) / Etiquetar/Desmarcar todos (en lista de favoritos)
14. Tecla Roja
15. Teclas numéricas
16. Subtítulos activados-desactivados (en canales DVB)
17. Teletexto / Mezclar (en modo TXT)
18. Botón azul / Editar Lista de Canales / Filtrar (en lista de favoritos y EPG)
19. Botón Amarillo / Horario de Programación (en la EPG)
20. Subir Volumen
21. Avanzar Canal / Retroceder página
22. Back/ Return / Index page (in TXT mode)/Swap
23. Mono/Estéreo - Dual I-II/Idioma Actual (*) (en canales DVB)
24. Ok (confirmar) / Detener Avance (en modo TXT) / Editar Lista de Canales
25. Info / Mostrar (en modo TXT)
26. Activar-Desactivar Subtítulos/Subtítulos (en el modo del Explorador Multimedia)
27. Picture zoom (Zoom de imagen)
28. Avance rápido (en el modo de Explorador Multimedia)
29. Pausa (en el modo de Explorador Multimedia) / Grabación diferida (Timeshifting)

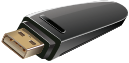
Introducción

Connections

| Conector | Tipo | Cables | Dispositivo |
|--|---|---|---|
|  | Euroconector Conexión (atrás) |  |  |
|  | VGA Conexión (atrás) |  |  |
|  | AV lateral PC/YBPBR AUDIO Conexión (lateral) |  Cable de Conexión de Audio/Video Lateral (incluido) Cable PC Audio (No incluido) |  |
|  | HDMI Conexión (atrás) |  |  |
|  SPDIF | SPDIF Conexión (atrás) |  |  |
|  | AV lateral Conexión (lateral) |  Cable de Conexión AV (incluido) |  |
|  | AURICULARES Auriculares Conexión (lateral) |  | |
|  | USB Conexión (lateral) |  |  |
|  | CI Conexión (lateral) |  |  |

 **NOTA:** Cuando conecte un aparato en la toma AV Lateral, deberá utilizar los cables para poder realizar la conexión. Vea las ilustraciones anteriores. | Sólo podrá utilizar el modo YPbPr cuando conecte un dispositivo que cuente con salida en formato YPbPr a través de la toma de entrada para PC utilizando un cable convertor de YPbPr a PC. (El cable YPbPr no viene incluido). Cuando haya conectado el cable, cambie la fuente a YPbPr. Necesitará utilizar las entradas blanca y roja del cable de conexión AV lateral para poder habilitar la conexión de sonido de PC. | Si conectara un dispositivo mediante EUROCONECTOR, el televisor pasará automáticamente al modo AV. | Cuando reciba señal de canales DTV (Mpeg4 H.264) o mientras esté desplazándose por el explorador multimedia, no habrá salida posible a través del euroconector. | Es recomendable conectar todos los cables de la parte trasera del televisor antes de montarlo sobre pared mediante el correspondiente kit de montaje (opcional). | Introduzca o extraiga el módulo de interfaz común (CI) solamente si el televisor está APAGADO. Consulte el manual de instrucciones del módulo para obtener más información sobre sus ajustes.

Introducción

Instalación Inicial - Conexiones USB

Encendido/Apagado

Encendido del televisor

Conecte el cable de corriente a una toma de 220-240 V CA, 50 Hz.

Para encender el televisor desde el modo de espera puede realizarlo de dos modos:

Pulse la tecla "⏻", **CH-** o **CH+** o una tecla numérica del mando a distancia.

Pulse el botón lateral de función hasta que el televisor se encienda.

Apagado del televisor

Pulse la tecla "⏻" del mando a distancia, o el botón lateral de función hasta que el televisor se encienda.

Para apagar el televisor por completo, desenchufe el cable de alimentación de la toma de corriente.

Nota: Cuando el televisor accede al modo en espera, es posible que el indicador LED parpadee; ello indica que se están llevando a cabo algunas funciones del televisor, como por ejemplo la Búsqueda en Modo de Espera, la Descarga Inalámbrica, o que hay un Temporizador Activo. El indicador LED también puede parpadear cuando encienda el televisor en modo en espera.

Instalación inicial

Cuando lo encienda por primera vez, aparecerá el menú de selección de idioma. Seleccione el idioma deseado y pulse OK.

La pantalla de Instalación Inicial (FTI por sus siglas en inglés), aparecerá ahora. Establezca sus preferencias utilizando los botones de navegación y cuando termine, pulse OK para continuar.

Usted puede activar la opción del **Modo Tienda (opcional)** para que esté disponible en el menú "Otros ajustes" y las opciones de su televisor se mostrarán en la parte superior de la pantalla. Seleccione **SI** para continuar.

Si el Modo Inicio es seleccionado, la opción del modo tienda no estará disponible después de la Instalación Inicial. Pulse **OK** para continuar.

Instalación de la antena

Si en la pantalla de selección de formato de búsqueda selecciona la opción **AERIAL (Antena convencional)**, el televisor realizará la búsqueda de emisiones **de TV digital terrestre**.

 **NOTA:** Puede pulsar la tecla "⏻" para cancelar.

Una vez que se hayan guardado todos los canales disponibles, la Lista de canales se podrá ver en la pantalla. Si desea ordenar los canales, según el LCN (*), seleccione "SI" y pulse **OK** a continuación.

Pulse la tecla "⏻" para salir de la lista de canales y ver la televisión.

(* *LCN responde a las siglas de "Número Lógico de Canal", un sistema que organiza las señales de emisión disponibles según una secuencia de canales reconocible (si está disponible).*

Instalación de TV por cable

Seleccione la opción **CABLE** y pulse el botón OK en el mando a distancia. Para continuar seleccione **SI** y pulse **OK**. Para cancelar la operación, seleccione **NO** y pulse **OK**. Desde esta ventana puede elegir los rangos de frecuencia.

Introduzca el número de canal o frecuencia usando los botones numéricos.

Nota: La duración de la búsqueda cambiará dependiendo de la etapa de búsqueda seleccionada.

Reproducción multimedia a través de la entrada USB

Puede conectar un disco duro externo o una memoria USB de 2,5" y 3,5" pulgadas (DD con fuente de alimentación externa) al televisor mediante las entradas USB del televisor.

¡IMPORTANTE! Realice una copia de seguridad de sus archivos antes de realizar cualquier conexión a la TV. Tenga en cuenta que el fabricante no se hace responsable de los daños o pérdidas de ficheros, archivos, datos o información. Es posible que algunos dispositivos USB (por ejemplo, reproductores MP3), o algunos discos duros/lápices de memoria USB no sean compatibles con el televisor. El televisor admite formatos de disco FAT32 y NTFS; **sin embargo, no estará disponible la opción de grabación para discos de formato NTFS.**

Podría experimentar problemas con el formateo, en caso de que la unidad USB a formatear posea una capacidad igual o mayor a 1TB (Terabyte). En concreto, no es recomendable realizar estas operaciones de forma repetida. De esta forma puede ocasionar daños físicos al reproductor USB y de forma más concreta, al propio dispositivo USB. No extraiga el dispositivo USB mientras esté reproduciendo un archivo.

Grabación de un programa

¡IMPORTANTE: Cuando vaya a utilizar un disco duro USB nuevo, es recomendable que primero lo formatee mediante la opción del televisor "Formatear disco".

• Pulse el botón OK mientras que la opción Formatear disco se pone en relieve. Aparecerá un menú en la pantalla, solicitando que introduzca un número PIN. Si no ha cambiado el número de pin, el valor predeterminado de fábrica es 0000.

Nota: Para grabar un programa, es necesario que en primer lugar conecte un disco o dispositivo USB al televisor mientras esté apagado. A continuación deberá encender el televisor para activar la función de grabación.

Para poder utilizar la opción de grabación, deberá conectar un dispositivo o disco duro USB externo al televisor, que deberá tener al menos 1 GB de capacidad y una compatibilidad de velocidad 2.0. Se mostrará un mensaje de error en caso de que el dispositivo no admita la velocidad 2.0.

Nota: Los programas se guardarán en el disco USB conectado. Si lo desea, podrá realizar una copia de seguridad, o copiar las grabaciones en un ordenador personal; sin embargo, estas grabaciones no se podrán reproducir en el PC. Sólo las podrá reproducir en el televisor.

Nota: Puede haber un retardo del Lip Sync durante el timeshifting. Permite grabación de radio. El televisor puede grabar hasta diez horas de programas.

Los programas que se graben se dividirán en particiones de 4GB.

En caso de que la velocidad de escritura del disco USB conectado no sea suficiente, podría fallar la grabación y la función de timeshifting podría no estar disponible.

Se recomienda el uso de discos USB adecuados para la grabación de programas en alta definición.

No conecte la unidad USB/HDD durante la grabación. Esto podría dañar el dispositivo USB/HDD.

Se admiten soportes multipartición. Se admite un máximo de dos particiones distintas. La primera partición del disco USB se utiliza para las funciones listas para PVR. También se debe formatear como partición principal para poderse utilizar para las funciones listas para PVR.

Debido a problemas en la señal, es posible que algunos paquetes de secuencias no se graben; es por ello que durante la reproducción se puedan observar congelaciones de imágenes.

Cuando el teletexto está activado, no se podrán utilizar las teclas de Grabación, Reproducción, Pausa y Mostrar (para PlaylistDialog). El teletexto quedará automáticamente desactivado en caso de iniciarse la grabación desde un temporizador programado. También quedará desactivado cuando haya una grabación o reproducción en curso.

Grabación diferida (Timeshift)

Pulse el botón **II** (PAUSA) mientras ve una emisión para activar el modo timeshifting. E el modo Timeshifting, el programa está en pausa y graba simultáneamente al disco USB conectado. Pulse de nuevo el botón **▶** (REPRODUCCIÓN) para ver el programa pausado desde el momento en que lo detuvo. Pulse la tecla (PARAR) para detener la reproducción y regresar a Recordings Library (Biblioteca de grabaciones).

Nota: Timeshift cannot be used while in radio mode.

Nota: No podrá utilizar el retroceso rápido en la grabación diferida sin haber utilizado antes el avance rápido de la reproducción.

Grabación instantánea

Pulse el botón **III** para grabar de forma instantánea un programa mientras lo esté viendo. Podrá pulsar el botón **III** del mando a distancia de nuevo para poder grabar el siguiente programa de la Guía Electrónica. En este caso, la pantalla OSD mostrará los programas dispuestos para la grabación. Pulse **■**(PARAR) para cancelar la grabación instantánea.

Nota: No se puede cambiar las transmisiones o ver el Explorador multimedia durante el modo de grabación. Mientras se graba un programa o durante el timeshifting, un mensaje de advertencia aparece en la pantalla si la velocidad del dispositivo USB no es suficiente.

Ver los programas grabados

Seleccione Bibliote de grabaciones **desde le menú del** Explorador multimedia. **Seleccione un programa de la lista (previamente grabado). Pulse OK** para ver las **Opciones de Reproducción**. Seleccione la opción "Grabar" y confírmela pulsando **OK**.

Nota: Durante la reproducción no será posible acceder al menú principal ni a ninguna de sus opciones.

Pulse la tecla **■** (PARAR) para detener la reproducción y regresar a Recordings Library (Biblioteca de grabaciones).

Avance lento

Si mientras está viendo los programas grabados pulsa la tecla **II** (PAUSA), estará disponible la opción de avance lento. Puede utilizar **▶▶** el botón X para el avance lento. La velocidad de reproducción puede cambiarse pulsando el botón **▶▶** varias veces.

Configuración de grabaciones



Para configurar grabaciones, en el menú Configuración seleccione la opción Configuración de grabaciones.

Formatear disco: Puede utilizar la opción de formateo para dar formato al disco USB conectado. Es necesario su PIN para utilizar la función de dar formato al disco (el pin predeterminado es 0000).





IMPORTANTE: Tenga en cuenta que si activa esta opción, se perderán TODOS los datos almacenados en el dispositivo USB, y que el formato del mismo cambiará al sistema FAT32. En caso de que el disco USB no funcione bien del todo, podrá intentar formatearlo. En la mayoría de los casos se restablece el funcionamiento normal formateando el disco duro; sin embargo, se perderán TODOS los datos que estuvieran almacenados.

Nota: Si aparece el mensaje “USB funciona muy lento” en la pantalla cuando empiece a grabar, intente solucionarlo reiniciando la grabación. Si aun así persiste el error, podría deberse a que el disco USB no cumple con los requerimientos de velocidad del USB 2.0. Intente conectar otro disco USB.

Menú del Explorador multimedia

Podrá reproducir fotografías, música y películas guardadas en un USB, conectándolo al televisor y utilizando el Explorador Multimedia. Conecte un disco USB a la entrada ubicada en el lateral del televisor. Al pulsar el botón  mientras está en el modo de Explorador multimedia tendrán acceso a las opciones del menú Imagen, Sonido y Configuración. Pulse  para salir de esta ventana. Podrá configurar las preferencias del explorador multimedia en el Menú de Configuración.

Bucle/Aleatorio (botón Azul):

| | |
|--|---|
| Iniciar reproducción con OK/▶ y activar.  | El televisor reproduce el siguiente fichero y repite la lista. |
| Iniciar reproducción con OK y activar  | el fichero será reproducido en forma aleatoria. |
| Iniciar reproducción con OK/▶ y activar.  | el fichero será reproducido en forma aleatoria. |
| Iniciar reproducción con OK/▶ y activar  | la reproducción del fichero continuará de manera aleatoria y así seguirá. |

Características y funciones de los menús

| Contenido del Menú de Imagen | |
|--|---|
| Modo | Puede cambiar el modo de la imagen para que se ajuste a sus preferencias o necesidades. El modo de imagen puede configurarse como: Cine, Juego, Deportes, Dinámico y Natural. |
| Contraste | Configura los valores de iluminación y oscuridad de la pantalla. |
| Brillo | Configura los valores del brillo de la pantalla. |
| Nitidez | Configura los valores de nitidez de los objetos mostrados en pantalla. |
| Color | Configura los valores de los colores ajustando éstos. |
| Modo de Ahorro Energético | Para fijar el modo de Ahorro Energético como Eco, Desactivación de Imagen y Desactivado. (Cuando el modo es dinámico, el modo de ahorro energético se define automáticamente como deshabilitado.) |
| Retroiluminación (opcional): | Esta función permite controlar el nivel de retroiluminación. Si el Modo de ahorro energético está en Eco, no podrá ver como disponible la opción de Retroiluminación. En los modos VGA o Explorador Multimedia, o mientras tenga el modo de imagen en Juego, no se podrá activar la retroiluminación. |
| Reducción de Ruido | Si la señal de difusión es débil y la imagen es ruidosa, utilice la opción de Reducción de Ruido para reducir la cantidad de ruido. |
| Configuración avanzada | |
| Contraste dinámico | Puede cambiar la relación de contraste dinámico de hasta el valor deseado. |
| Temperatura del color | Configura el tono deseado en los colores. |
| Zoom de Imagen | Ajusta el tamaño de la imagen que desee en el menú de imagen zoom. <i>Nota: Auto (Sólo disponible en modo euroconector con el 8° pin del euroconector cambiando de alto voltaje/ bajo voltaje)</i> |
| HDMI True Black (opcional): | Mientras ve la televisión desde esta fuente HDMI, en el menú de Configuración de Imagen se hará visible esta función. Puede utilizarla para mejorar los tonos negros de la imagen. |
| Modo Filme | Las películas se graban con un número de fotogramas por segundo diferente al de los programas de televisión. Active esta función cuando esté viendo películas, para poder ver de forma más nítida las escenas rápidas. |
| Tono de Piel: | El tono de la piel se puede cambiar entre -5 y 5. |
| Cambio de Color | Configura el tono deseado en los colores. |
| Ganancia RGB | Puede configurar la temperatura del color mediante la función de Ganancia RGB. |
| Reiniciar | Restablece la imagen a los valores de fábrica. (Excepto en el Modo Juego) |
| Autoposición (en modo PC) | Optimiza la imagen de forma automática. Pulse OK para optimizarla. |
| Posición H (Horizontal – en modo PC) | Esta opción desplaza la imagen horizontalmente hacia la derecha o la izquierda de la pantalla. |
| Posición V (Vertical – en modo PC) | Esta opción desplaza la imagen verticalmente hacia la parte inferior o superior de la pantalla. |
| Frecuencia de Reloj (en modo PC) | Los ajustes de Frecuencia de Reloj corrigen las interferencias que aparecen como banda vertical en presentaciones que contengan muchos puntos como por ejemplo hojas de cálculo, o párrafos o textos de letra pequeña. |
| Fase (en modo PC) | Dependiendo de la resolución y la frecuencia de barrido que usted fije en el televisor, usted puede ver una imagen con ruido o con neblina en la pantalla. En dicho caso, usted puede utilizar este elemento para obtener una imagen clara por medio del método de ensayo y error. |
| <i>Algunas de las opciones del menú de imagen no estarán disponibles en el modo VGA (modo PC). En su lugar, la configuración VGA se añadirá a la configuración de imagen mientras esté en modo PC.</i> | |

| Contenido del Menú de Sonido | |
|---|---|
| Volúmen | Ajusta el nivel del volumen. |
| Ecuadorizador | Seleccione el tipo de transmisión deseada. Los valores personalizados se pueden hacer sólo cuando está en modo de usuario. |
| Balance | Esta función sirve para dar más énfasis al altavoz derecho o al izquierdo. |
| Auriculares | Fija el volúmen de los auriculares. |
| Modo de Sonido | Puede seleccionar un modo de sonido. (Si el canal seleccionado lo admite). |
| AVL (Límite de volumen automático) | Esta función ajusta el sonido para obtener un nivel de salida fijo entre los programas. |
| Auriculares/Salida (Opcional) | Cuando se conecta un amplificador externo a su televisor utilizando el conector de auriculares, puede seleccionar esta opción como salida (Lineout). Si ha conectado los auriculares al televisor, seleccione esta opción como Auriculares. |
| Graves Dinámicos | Esta función activa o desactiva la función de Graves Dinámicos |
| Sonido Envolverte (Opcional) | El modo de sonido envolvente puede encenderse y apagarse. |
| Salida digital | Fija el tipo de salida de sonido digital. |
| Contenido del Menú de Configuración | |
| Acceso Condicional | Controla los módulos de acceso condicional (CAM) si los hubiera disponibles. |
| Idioma | Configura las opciones de idioma (puede cambiar en función del país elegido) la configuración preferida y actual estará disponible. Esta configuración sólo podrá modificarse si el canal emisor lo admite. |
| Control parental | Introduzca la contraseña correcta para cambiar la configuración de control parental. Usted puede ajustar el bloqueo del menú, bloqueo de vencimiento (puede variar según el país seleccionado) y bloqueo para niños en este menú. También puede establecer un número de pin nuevo. |
| Temporizadores | Establece temporizador de apagado automático para apagar el televisor después de un cierto tiempo. Permite configurar temporizadores para los programas seleccionados. (Grabación por USB). |
| Configuración de Grabaciones | Muestra el menú de configuración de grabación (Conexión USB). |
| Fecha/Hora | Permite configurar la fecha y hora. |
| Recursos | Permite activar o desactivar las opciones de la fuente elegida. |
| Otros Ajustes: Muestra las otras opciones del televisor: | |
| Menú de desconexión por tiempo | Cambia la duración de tiempo de desconexión de las pantallas de menús. |
| Buscar canales codificados | Cuando esta función está activada, el proceso de búsqueda también localizará los canales codificados. |
| Fondo Azul | Activa o desactiva el Fondo Azul cuando la señal sea débil o no exista. |
| Actualización de software | Ésta opción mantiene actualizado su televisor con la más reciente información. |
| Versión de la aplicación | Muestra la versión de la aplicación. |
| Personas con dificultades auditivas | Permite cualquier característica especial enviada por la emisora. |
| Audio descripción | La función de audio descripción consiste en una pista de narración adicional, durante la emisión de programas y películas, para las personas invidentes o con dificultades de visión. Sólo podrá utilizar esta función si el canal emisor admite esta pista de narración adicional. Nota: La función de sonido de Audio descripción no puede estar disponible en el modo de grabación o en diferido. |
| Apagado Automático | Puede establecer el valor de apagado automático en esta función. Tras alcanzar el tiempo fijado en el cual no se realiza ninguna operación con el televisor, éste se irá a modo en espera. |
| Búsqueda en Modo de Espera (opcional) | Si se activa la Búsqueda en Modo de Espera, con el televisor en este modo, se buscarán las señales disponibles. Si el televisor encuentra cualquier señal nueva o que no se tuviera ya, se mostrará una pantalla solicitándole que confirme o no los cambios. Después de esta, la lista de canales se actualiza y se modifica. |

| | |
|--|--|
| Modo de sintonización (opcional) | Si está mostrando el televisor en una tienda, puede activar este modo. Cuando está habilitado el modo Tienda, algunos elementos en el menú del televisor puede no estar disponibles. |
| Modo de encendido | Esta configuración fija la preferencia de encendido. |
| Dolby virtual (opcional) | Esta función activa o desactiva la función de virtual remoto. |
| Contenido del Menú de Instalación y Resintonización | |
| Búsqueda Automática de Canales (Resintonización) (Si la opción está disponible) | Muestra las opciones de sintonización automática. Antena digital aérea: Busca y guarda emisoras de señal DVB. Cable Digital: Busca y guarda emisoras de señal DVB de cable. Analógica: Busca y guarda emisoras de señal analógica. Antena digital y analógica: Busca y guarda emisoras de señal DVB aérea y estaciones analógicas. Cable Digital y Analógico: Busca y guarda emisoras de señal DVB de cable y estaciones analógicas. |
| Búsqueda manual de canales | Esta función puede utilizarse para la entrada directa de canales. |
| Búsqueda de canales en la red | Busca los canales enlazados en el sistema de señal. |
| Sintonización fina de canales analógicos | Puede utilizar esta opción para la sintonización fina de canales analógicos. En caso de no haber canales analógicos guardados, esta opción no estará disponible. |
| Instalación inicial | Borra toda la configuración del televisor para devolverlo a los valores de fábrica. |

General / Función de TV

Manejo de la lista de canales

El televisor ordenará los canales guardados en la Lista de canales. Podrá modificar esta lista, fijar sus canales favoritos o configurar las emisoras activas a mostrar mediante las opciones del menú de Lista de canales.

Permite configurar las opciones de control paterno

Para prohibir la visualización de ciertos programas, canales y los menús pueden bloquearse mediante el sistema de control parental.

Para ver las opciones disponibles de bloqueo, deberá introducirse el PIN. El PIN predeterminado de fábrica es **0000**. Tras introducir el código correcto, se mostrarán las opciones del menú de control paterno:

Bloqueo del menú (opcional) (Menu Lock): El menú de configuración de bloqueo activa o desactiva el acceso al menú.

Bloqueo por Edad (opcional): Cuando lo haya fijado, esta opción permite recoger información sobre la emisión y si el bloqueo por edad está activado y es una emisión no apta para menores, se desactivará el acceso al canal.

Bloqueo Infantil (opcional): Si activa el Bloqueo Infantil, el televisor sólo podrá manejarse mediante el mando a distancia. Si es así, los botones del panel de control no funcionarán.

Establecer PIN: Define un nuevo número PIN.

Nota: Podrá utilizar el código 4725 predefinido, en caso de fijar la opción de país para Francia.

Guía de Programación Electrónica (EPG)

Algunos canales (no todos) muestran información sobre el programa actual y sobre los siguientes. Pulse el botón  para ver el menú de la Guía EPG.

Arriba/Abajo/Izquierda/Derecha: Desplazarse por la EPG.

OK: Muestra las opciones para los canales.

INFO: Muestra la información detallada del canal seleccionado.

VERDE: Cambia al Horario listado de la EPG.

AMARILLO: Cambia al Horario de la EPG.

AZUL: Muestra las opciones de filtros.

: El televisor grabará el programa seleccionado. Para detener la grabación, púlselo nuevamente.

IMPORTANTE: Conecte o desconecte el disco USB cuando el televisor esté apagado. A continuación deberá encender el televisor para activar la función de grabación.

Nota: Durante la grabación no será posible cambiar de canal ni de fuente.

Opciones de programa

En el menú EPG, pulse **OK** para acceder al menú

Opciones de Eventos.

Seleccionar canal

En el menú **EPG**, puede cambiar al canal seleccionado con esta opción.

Grabar/Borrar el temporizador de grabación

Tras seleccionar un programa de la guía electrónica, pulse **OK** para mostrar las **Opciones** disponibles. Seleccione la opción "**Grabar**" y confírmela pulsando **OK**. Esta operación fijará la grabación del programa elegido.

Para anular una grabación programada, marque el canal o programa en cuestión y pulse **OK**; a continuación seleccione la opción "**Borrar temporizador**". Esto cancelará la grabación.

Fijar/Borrar Temporizador

Tras seleccionar un programa de la guía electrónica, pulse **OK** para mostrar las **Opciones** disponibles. Seleccione la opción "**Fijar Temporizador para el Evento**" y confírmela pulsando **OK**. Puede fijar temporizadores para los siguientes programas. Para cancelar un temporizador ya fijado, marque el programa en cuestión y pulse **OK**. A continuación seleccione la opción **Borrar Temporizador**. Se cancelará el temporizador.

Nota: It is not possible to record two channels at the same time..Software Upgrade

El televisor puede buscar actualizaciones automáticamente por la señal de Antena o Cable e incluso Internet.

Actualización de software mediante la interfaz de usuario

Simplemente, desplácese por el menú principal. Seleccione los menús **Configuración** y **Otros Ajustes**. Dentro del menú **Otros Ajustes**, navegue a la **Actualización de Software** y pulse **OK** para abrir el menú Opciones de Actualización. **Note** : Se necesita conexión a Internet. Intente la actualización por la señal de televisión en caso de no tener conexión a Internet. Si encuentra una actualización, comenzará a descargarla. Pulse **OK** para continuar con la operación de reinicio.

Búsqueda en segundo plano y modo de actualización

• Mientras que la TV está conectada a Internet, en el segundo plano se buscan las actualizaciones críticas de software. Si encuentra una actualización crítica, comenzará a descargarla sin hacer ruidos. Cuando se completa la descarga con éxito se muestra un mensaje de operación de reinicio para activar el nuevo software. Pulse **OK** para continuar con la operación de reinicio.

Modo de búsqueda de software y de actualización

Mientras el televisor está conectado a una señal de antena. Si la búsqueda Automática en el menú de Opciones de Actualización está activada, el televisor se encenderá a las 3:00 y buscará actualizaciones de software. Si encuentra y descarga una nueva actualización, la próxima vez que se encienda contará con una nueva versión de software.

Nota: Si el televisor no enciende luego de una actualización, desconecte el televisor por 2 minutos y conéctelo de nuevo.

Solución de problemas y consejos

El televisor no se enciende

Asegúrese de que el cable de alimentación esté bien enchufado a la toma de corriente. Las pilas del mando pueden estar agotadas. Pulse el botón de encendido del televisor.

Mala calidad de imagen

- ¿Ha elegido el sistema de televisión adecuado?
- Un nivel de señal débil puede causar imagen distocionada. Por favor compruebe el acceso de la antena.
- Verifique si la frecuencia introducida es la adecuada.
- Cuando se conectan al televisor dos equipos periféricos a la vez puede disminuir la calidad de la imagen. En ese caso, desconecte uno de los equipos periféricos.

Sin imagen

- Sin imagen significa que su televisor no está recibiendo señal alguna. ¿Ha pulsado las teclas correctas en el mando a distancia? Inténtelo de nuevo. Asegúrese también de haber seleccionado la fuente de entrada correcta.
- ¿La antena está conectada correctamente?
- ¿Ha conectado el cable de antena?
- ¿Se están utilizando los enchufes apropiados para conectar la antena?
- Si tiene dudas, consulte con su distribuidor.

No hay sonido

- ¿Ha silenciado el sonido del televisor? Para cancelarlo, pulse la tecla "X" o suba el volumen.
- El sonido sólo proviene de un altavoz ¿La opción de balance está fijada para un solo altavoz? Consulte la sección relativa al Menú de Sonido.

El mando a distancia no funciona

- Tal vez se han agotado las pilas. Sustituya las pilas

No se pueden seleccionar las Fuentes de entrada

- Si no puede seleccionar una fuente de entrada, puede deberse a que no haya conectado ningún dispositivo.
- Si ha tratado de conectar un dispositivo, revise los cables y las conexiones AV.

Grabación no disponible

Para grabar un programa, es necesario que en primer lugar conecte un disco o dispositivo USB al televisor mientras esté apagado. A continuación deberá encender el televisor para activar la función de grabación. Si no puede grabar nada, apague el televisor, desconecte el dispositivo USB y vuélvalo a conectar.

El USB funciona muy lento

Si aparece el mensaje de "USB funciona muy lento" en la pantalla cuando empiece a grabar, intente solucionarlo reiniciando la grabación. Si aun así persiste el error, podría deberse a que el disco USB no cumple con los requerimientos de velocidad del USB 2.0. Intente conectar otro disco USB.

Modos Habituales de Visualización de Entrada de PC

La siguiente tabla es una ilustración de alguno de los modos generales de visualización de vídeo. Es posible que el televisor no admita todas las resoluciones. El televisor admite hasta 1920x1080.

| Índice | Resolución | Frecuencia |
|--------|------------|------------|
| 1 | 640x350p | 60 Hz |
| 2 | 640x400p | 60 Hz |
| 3 | 1024x768 | 60 Hz |
| 4 | 1280x768 | 60 Hz |
| 5 | 1360x768 | 60 Hz |
| 6 | 720x400 | 60 Hz |
| 7 | 800x600 | 56 Hz |
| 8 | 800x600 | 60 Hz |
| 9 | 1024x768 | 60 Hz |
| 10 | 1024x768 | 66 Hz |
| 11 | 1280x768 | 60 Hz |
| 12 | 1360x768 | 60 Hz |
| 13 | 1280x1024 | 60 Hz |
| 14 | 1280x960 | 60 Hz |
| 15 | 1280x1024 | 60 Hz |
| 16 | 1400x1050 | 60 Hz |
| 17 | 1600x1200 | 60 Hz |
| 18 | 1920x1080 | 60 Hz |

Compatibilidad con señales AV y HDMI

| Fuente | Señales Admitidas | | Disponible |
|----------------|-------------------|---|------------|
| EXT (SCART) | PAL 50/60 | | O |
| | NTSC 60 | | O |
| | RGB 50 | | O |
| | RGB 60 | | O |
| AV lateral | PAL 50/60 | | O |
| | NTSC 60 | | O |
| PC/YPbPr | 480I, 480P | 60Hz | O |
| | 576I, 576P | 50Hz | O |
| | 720P | 50Hz,60Hz | O |
| | 1080I | 50Hz,60Hz | O |
| | 1080P | 50Hz,60Hz | O |
| HDMI1 HDMI2 | 480I | 60Hz | O |
| | 480P | 60Hz | O |
| | 576I, 576P | 50Hz | O |
| | 720P | 50Hz,60Hz | O |
| | 1080I | 50Hz,60Hz | O |
| | 1080P | 24Hz, 25Hz 30Hz, 50Hz, 60Hz | O |

(X: No disponible, O: Disponible)

Puede que en algunos casos la señal del televisor LED no se muestre correctamente. El problema puede deberse a una incompatibilidad de las normas en las que emite el equipo fuente (DVD, receptor digital, etc.). Si experimenta este problema por favor contacte con su distribuidor y también con el fabricante del aparato.

Formatos de archivo admitidos en el Modo USB

| MEDIA: | Extensión Archivos: | Formato | | Comentarios: |
|----------|---------------------|--|--------------------------|--|
| | | Vídeo | Sonido | (Resolución máxima, velocidad de bits, etc.) |
| Película | .mpg .mpeg | MPEG1,2 | MPEG Layer 1/2/3 | MAX 1920x1080 @ 30P 20Mbit/sec |
| | .dat | MPEG1,2 | MPEG2 | |
| | .vob | MPEG2 | | |
| | .mkv | H.264, MPEG1,2,4 | EAC3/ AC3 | |
| | .mp4 | MPEG4, Xvid 1.00, Xvid 1.01, Xvid 1.02, Xvid 1.03, Xvid 1.10-beta1/2, H.264 | PCM/MP3 | |
| | .avi | MPEG2, MPEG4 Xvid 1.00, Xvid 1.01, Xvid 1.02, Xvid 1.03, Xvid 1.10-beta1/2, H.264 | PCM | |
| música | .mp3 | - | MPEG 1 Layer 1 / 2 (MP3) | 32Kbps ~ 320Kbps(velocidad de bits) 32KHz ~ 48KHz(tasa de muestreo) max WxH = 15360x8640 |
| Foto | .jpg .jpeg | Baseline JPEG | - | 4147200bytes |
| | . | Progressive JPEG | - | max WxH = 9600x6400 3840000bytes |
| | .bmp | - | - | max WxH = 5760x4096 3840000bytes |
| Subtit. | .sub .srt | - | - | - |



All registered and unregistered trademarks are the property of their respective owners.

Specifications are subject to change without notice.

Philips and the Philips' shield emblem are registered trademarks of Koninklijke Philips Electronics N.V. and are used under license from Koninklijke Philips Electronics N.V.

2013 © TP Vision Netherlands B.V. All rights reserved.

www.philips.com

