

Remote Control

ES Control remoto
FR Télécommande

Google Cast
Switches to Google Cast input source.

- ES Cambia a fuente de entrada Google Cast.
- FR Passe à la source d'entrée Google Cast.

MENU
Opens the Main On-screen Menu.

- ES Abre el menú principal en pantalla.
- FR Ouvre le menu principal à l'écran.

To turn Off the Retail Demo

- ES Para apagar la Demostración por menor
- FR Pour éteindre la Démo de détail

Before turning Off the Retail Demo, press **SOURCE** to select another input source other than Google Cast.

- ES Antes de apagar la Demostración por menor, presione **SOURCE** para seleccionar otra fuente de entrada diferente a Google Cast.
- FR Avant d'éteindre la démo de détail, appuyez sur **SOURCE** pour sélectionner une autre source d'entrée que Google Cast.

TV settings ● Ajustes de TV
● Configuration

Installation ► **Preferences**
● Ajustes de TV ► ● Préférences
● Configuration ► ● Préférences

Retail Demo ► **Off**
● Demostración por menor ► ● Apagado
● Démo de détail ► ● Arrêt

FORMAT
Adjusts the Picture Size on the TV screen.

- ES Ajusta el tamaño de imagen en la pantalla del televisor.
- FR Règle la taille de l'image sur l'écran du téléviseur.

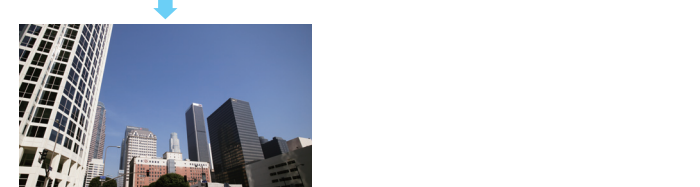

SOURCE
Selects Connected Devices.

- ES Selecciona los dispositivos conectados.
- FR Sélectionne les appareils connectés.



INFO
Displays Information about the Current Program, content or video signal.

- ES Muestra la información sobre el Programa, contenido o señal de vídeo actual.
- FR Affiche les renseignements sur l'émission, le contenu ou le signal vidéo en cours.



OPTIONS
Displays a list of menu items applicable to the highlighted object or screen.

- ES Muestra una lista de opciones de menú aplicables a la pantalla o al objeto resaltado.
- FR Affiche une liste d'articles du menu applicable à l'objet ou à l'écran sélectionné.



Control Panel

ES Tablero de control
FR Panneau de commande

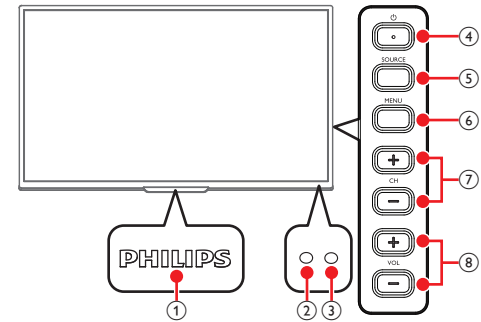

- 1 **Power On / Standby Indicator**
● Indicador de Encendido / Espera
● Indicateur Marche / Veille
- 2 **Remote Control Sensor**
● Sensor de control remoto
● Capteur de la télécommande
- 3 **Ambient Light Sensor**
● Sensor de luz ambiente
● Capteur de lumière ambiante

- 4 **Turns the TV On or to switch the TV into Standby mode**
● Enciende la TV o cambia la TV a modo de Espera
● Allume le téléviseur ou pour passer le téléviseur en mode Veille
- 5 **Source selector to toggle through connected devices or virtual sources / Selects highlighted menu item while navigating menu**
● Selector de fuente para cambiar a través de los dispositivos conectados o fuentes virtuales / Selecciona el elemento de menú resaltado mientras navega el menú.
● Sélecteur de source pour changer de dispositifs connectés ou sources virtuelles / Sélectionne l'option du menu mise en évidence le menu de navigation.

- 6 **Opens the Main On-screen Menu**
● Abre el menú principal en pantalla.
● Ouvrir le menu principal à l'écran
- 7 **Selects a channel / Navigates menu**
● Selecciona un canal / Navega el menú
● Sélectionner une chaîne / Navigue dans le menu
- 8 **Adjusts the volume / Navigates menu**
● Ajusta el volumen / Navega el menú
● Régler le volume / Navigue dans le menu

Initial Setup

ES Configuración inicial
FR Première configuration

- Follow the On-screen Instructions to Complete your TV Initial Setup.
 - Siga las instrucciones en pantalla para realizar la configuración de la TV.
 - Suivez les instructions apparaissant à l'écran pour terminer la configuration de votre téléviseur.
- Selecting Location to Retail will display Retail Demo on the Screen. If you wish to turn off this demo in a retail environment, please refer to "To turn Off the Retail Demo" section in this document.
 - Seleccionar Ubicación en Retail mostrará la Demostración por menor en la pantalla. Si desea apagar esta demostración en un ambiente de venta al por menor, por favor consulte la sección "Para apagar la Demostración por menor" en este documento.
 - Sélectionner la Région à Retail affichera la Démo de détail à l'écran. Si vous souhaitez éteindre cette démo dans l'environnement du magasin, veuillez consulter la section « Pour éteindre la Démo de détail ».
- Select Standby mode. Active standby enables the TV to turn On fast, whereas ECO standby is Energy Star compliant.
 - Seleccione Modo de espera. Active standby permite que la TV se encienda rápido, mientras que ECO standby cumple con Energy Star.
 - Sélectionnez le Mode Veille. Active standby permet au téléviseur de s'allumer rapidement, tandis que ECO standby est conforme à la norme Energy Star.

- For Google Cast setup, visit <http://www.google.com/cast> using your smartphone/tablet or PC.
 - Para configuración de Google Cast, visite <http://www.google.com/cast> por medio de su smartphone/tablet o PC.
 - Pour configurer Google Cast, visitez <http://www.google.com/cast> à l'aide votre téléphone intelligent/tablette ou ordinateur.
- to begin Google Cast setup with your device.
● para comenzar la configuración de Google Cast con su dispositivo.
● pour commencer la configuration de Google Cast avec votre dispositif.
- if Skip is selected.
● Si se selecciona Skip.
● Si Skip est sélectionné.

5a **Connecting**
"Cast TVXXXXX" connecting to network "XXXXX_XXXXXXX" XXXXXXXXX

Ready to Cast!

After Google Cast setup is completed, finish the TV Initial setup first. Press **SOURCE** to select another input source other than Google Cast. Then, the TV Initial Setup confirmation screen will be displayed.

- ¡Listo para transmitir!

Después que se complete la configuración de Google Cast, termine primero la configuración inicial de la TV. Presione **SOURCE** para seleccionar otra fuente de entrada diferente a Google Cast. Después, se mostrará la pantalla de confirmación de Configuración inicial de la TV.

- Prêt pour Cast!

Une fois que la configuration initiale de Google Cast est terminée, finalisez d'abord la configuration initiale du téléviseur. Appuyez sur **SOURCE** pour sélectionner une autre source d'entrée que Google Cast. Puis, l'écran de configuration initiale du téléviseur s'affichera.

5b **Installation**
Select your menu language. Sélectionnez la langue de menu. Sélectionnez un élément pour afficher.

Enjoy your TV!

After TV Initial Setup is completed, A message will appear if there is the latest software on the network server.

- ¡Disfrute su TV!

Después que se complete la Configuración inicial de la TV, aparecerá un mensaje si hay el software más reciente en el servidor de red.

- Profitez de votre téléviseur!

Une fois que la configuration initiale du téléviseur est terminée, un message apparaîtra s'il y a la plus récente version du logiciel sur le serveur du réseau.



Quick Start Guide

ES Guía de Inicio Rápido FR Guide de Démarrage Rapide

If you have any Questions or need a detailed Manual, please visit our Support Website at

- Si tiene cualquier pregunta o necesita un manual detallado, por favor visite nuestro sitio web de soporte en
- Si vous avez des questions ou avez besoin d'un manuel détaillé, veuillez visiter notre site de soutien au

www.philips.com/support



What's in the Box

ES Qué hay en la caja
FR Contenu de la boîte

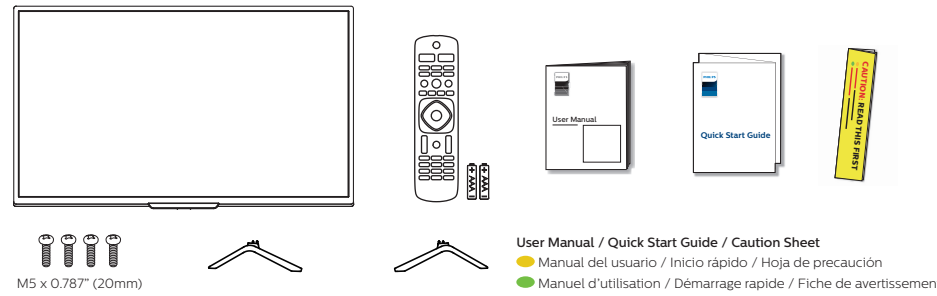

Connection Overview

ES Descripción general de las conexiones
FR Présentation de la connexion

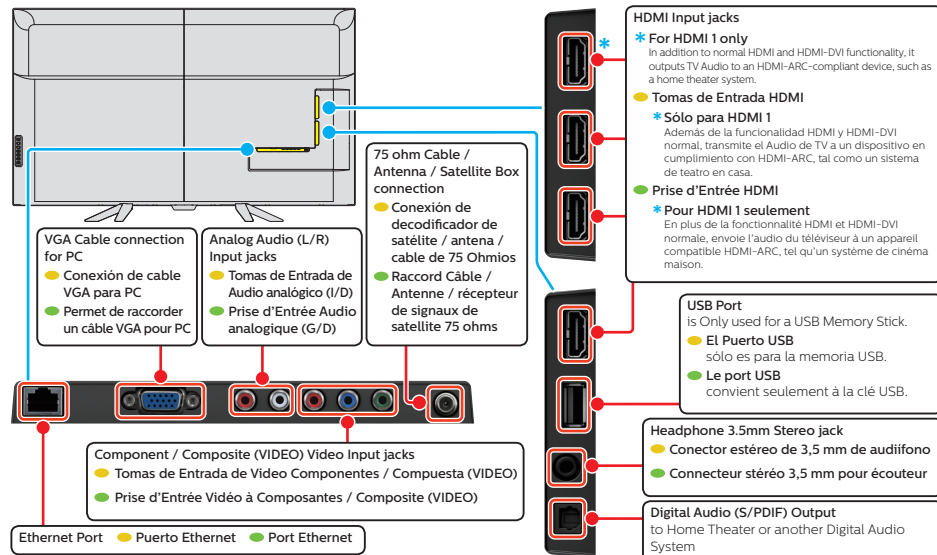

Caution

- Disconnect the AC Power Cord before Connecting Devices.
- To ensure highest possible display resolution and capabilities from your HDMI source device or if you face compatibility issues with HDMI connections, please select appropriate **HDMI mode** in setup menu if required. (Refer to page 12 in the User Manual for detailed instructions.)

Precaución

- Desconecte el cable de suministro eléctrico antes de conectar dispositivos.
- Para asegurar la mayor resolución posible de pantalla y capacidades de su dispositivo HDMI o si tiene problemas de compatibilidad con conexiones HDMI, por favor seleccione el **modo HDMI** apropiado en el menú de configuración si lo requiere. (Vea la pág. 12 en el Manual de Usuario respecto a instrucciones detalladas.)

Attention

- Déconnectez le cordon d'alimentation avant de raccorder les appareils.
- Pour assurer la plus haute résolution d'affichage possible et les capacités de source HDMI ou si vous avez des problèmes de compatibilité avec les connexions HDMI, veuillez sélectionner le bon **HDMI mode** dans le menu Config. s'il y a lieu. (Page 12 du guide d'utilisation pour instructions détaillées.)

Caution

- Some features may require an always-on broadband internet connection, firmware update and/or a minimum bandwidth. Internet services vary by location.

Precaución

- Algunas características pueden requerir una conexión de Internet de banda ancha encendida todo el tiempo, actualización de firmware y/o un ancho de banda mínimo. Los servicios de Internet varían por ubicación.

Attention

- Certaines fonctions nécessitent une connexion Internet à large bande en continu, une mise à jour du micrologiciel et/ou une bande passant minimale. Les services Internet varient selon la région.

Connect to an Antenna, Cable or Satellite

ES Conecte a una Antena, Cable o Satélite
FR Connectez à une antenne, un câble ou un satellite.

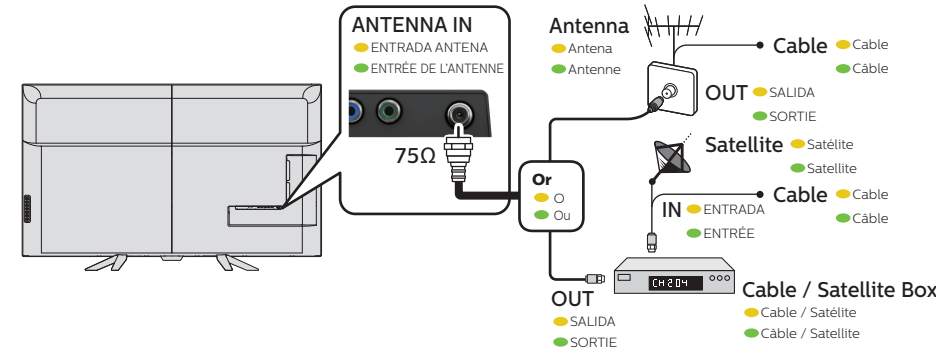

Network Connection

ES Conexión de la red
FR Connexion au réseau

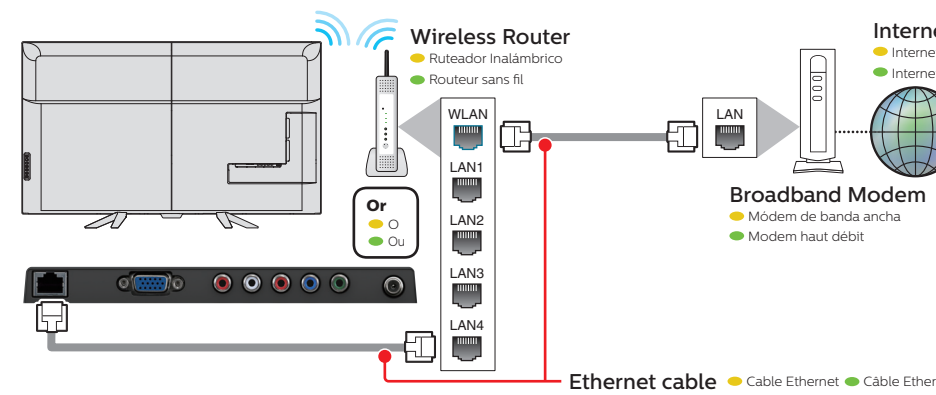

Caution

Some features may require an always-on broadband internet connection, firmware update and/or a minimum bandwidth. Internet services vary by location.

Precaución

Algunas características pueden requerir una conexión de Internet de banda ancha encendida todo el tiempo, actualización de firmware y/o un ancho de banda mínimo. Los servicios de Internet varían por ubicación.

Attention

Certaines fonctions nécessitent une connexion Internet à large bande en continu, une mise à jour du micrologiciel et/ou une bande passant minimale. Les services Internet varient selon la région.

Connect to External Devices

ES Conectar a dispositivos externos
FR Connecter aux appareils externe

Best

ES Óptimo
FR Meilleur

Blu-ray Disc™ or DVD Player / Home Theater System / Cable, Satellite or IPTV Box / Gaming Console / PC / Digital Camera / Camcorder / Tablet

• Reproductor de disco Blu-ray™ o DVD / Sistema de teatro en casa / Decodificador de cable, satélite o IPTV / Consola de videojuego / PC / Cámara digital / Cámara de video / Tablet
 • Lecteur de disques Blu-ray™ ou DVD / Chaîne de cinéma maison / Boîte numérique de câble, de satellite ou de IPTV / Console de jeu / PC / Appareils photo numériques / Caméscope / Tablette

To ensure highest possible display resolution and capabilities from your HDMI source device or if you face compatibility issues with HDMI connections, please select appropriate **HDMI mode** in setup menu if required. (Refer to page 12 in the User Manual for detailed instructions.)

• Para asegurar la mayor resolución posible de pantalla y capacidades de su dispositivo HDMI o si tiene problemas de compatibilidad con conexiones HDMI, por favor seleccione el **modo HDMI** apropiado en el menú de configuración si lo requiere. (Vea la pág. 12 en el Manual de Usuario respecto a instrucciones detalladas.)
 • Pour assurer la plus haute résolution d'affichage possible et les capacités de source HDMI ou si vous avez des problèmes de compatibilité avec les connexions HDMI, veuillez sélectionner le bon **HDMI mode** dans le menu Config. s'il y a lieu. (Page 12 du guide d'utilisation pour instructions détaillées.)

Better

ES Mejor
FR Mieux

Blu-ray Disc™ or DVD Player / Home Theater System / Cable, Satellite or IPTV Box / Gaming Console

• Reproductor de disco Blu-ray™ o DVD / Sistema de teatro en casa / Decodificador de cable, satélite o IPTV / Consola de videojuego
 • Lecteur de disques Blu-ray™ ou DVD / Chaîne de cinéma maison / Boîte numérique de câble, de satellite ou de IPTV / Console de jeu

Good

ES Bueno
FR Bonne

DVD Player / Home Theater System / Cable, Satellite or IPTV Box / Video Cassette Recorder / Gaming Console

• Reproductor de DVD / Sistema de teatro en casa / Decodificador de cable, satélite o IPTV / Grabadora de video cassette / Consola de videojuego
 • Lecteur de DVD / Chaîne de cinéma maison / Boîte numérique de câble, de satellite ou de IPTV / Magnéscope / Console de jeu

One set of Audio L/R Input jacks are shared with Component, Composite, VGA and HDMI-DVI Video Input.
 • Un juego de Entradas de Audio L/D se comparten con las Entradas de Componente, Video Compuesto, VGA o Entrada de Video HDMI-DVI.
 • Un ensemble de prises d'Entrée Audio G/D avec Composant, Composite, prises d'Entrée Vidéo VGA ou Entrée Vidéo HDMI-DVI.

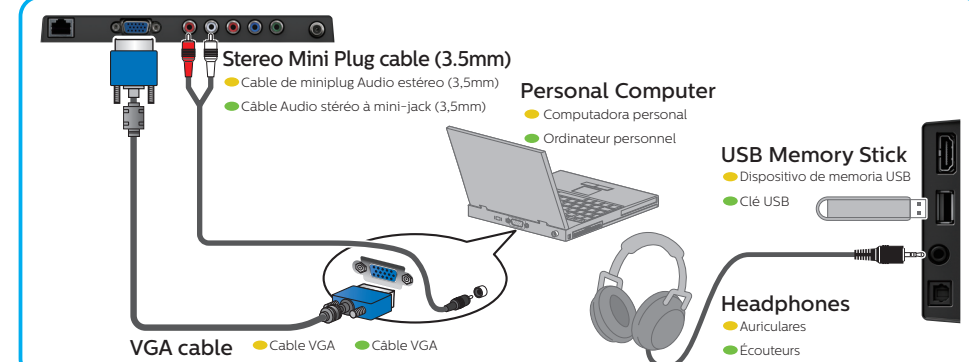

Connect to Power

ES Conectar a energía
FR Connectez à l'alimentation

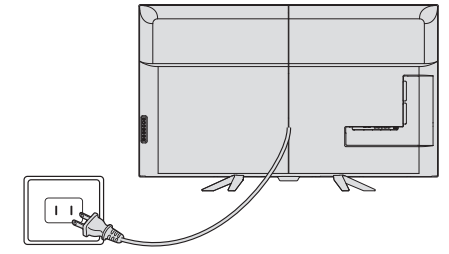

Philips continuously tries to improve its products and it wants you to benefit from them even after your purchase. Software updates may be available for your TV. Please refer to the full User Manual for directions on how to complete the update or visit www.philips.com/support

Note: Software updates may add and/or remove apps or features on your TV. Please see the Firmware Upgrade Readme File at www.philips.com/support for more information.

For further assistance, call the customer support service in your country.
 - To obtain assistance, contact Philips Customer Care Center:
 In the U.S.A., Canada, Puerto Rico, or the U.S. Virgin Islands 1 866 202 5960
 México D.F. and Área Metropolitana; 58 87 97 36, Interior de la Republica; 01 800 839 19 89

Enter below the model and serial numbers located on the left side and the rear of the TV cabinet.
 • Philips trata continuamente mejorar sus productos y desea su beneficio incluso después de su compra. Pueden haber disponibles actualizaciones de software para su televisión. Por favor consulte el manual de usuario completo respecto a instrucciones sobre cómo completar la actualización o visite www.philips.com/support

Nota: Las actualizaciones de software pueden agregar y/o eliminar aplicaciones o funciones en su televisión. Por favor lea el Archivo Readme de Actualización de Software en www.philips.com/support para mayor información.

Para obtener más información, llame al servicio de soporte al cliente de su país.
 - Para obtener asistencia, comuníquese con Centro de atención al cliente de Philips:
 En los Estados Unidos, en Canadá, Puerto Rico o en las Islas Virgenes de los Estados Unidos; 1 866 202 5960
 México D.F. y Área Metropolitana; 58 87 97 36, Interior de la Republica; 01 800 839 19 89

Escriba a continuación el modelo y números de serie ubicados en el lado izquierdo y la parte trasera del gabinete de la TV.
 • Philips tente sans cesse d'améliorer ses produits et souhaite que vous puissiez en profiter même après votre achat. Les mises à jour du logiciel peuvent être disponibles pour votre téléviseur. Veuillez consulter le manuel de l'utilisateur pour les instructions indiquant comment faire une mise à jour ou visitez le www.philips.com/support

Remarque: Les mises à jour du logiciel peuvent ajouter et/ou retirer des applications ou des fonctions sur votre téléviseur. Veuillez consulter le fichier Lisez-moi de la mise à jour du micrologiciel au www.philips.com/support pour des plus amples renseignements.

Pour obtenir de l'aide supplémentaire, communiquez avec le centre de service à la clientèle de votre pays.
 - Pour obtenir de l'aide, communiquez avec le centre de service à la clientèle Philips au:
 Dans le États-Unis, au Canada, à Puerto Rico ou aux Îles Vierges américaines; 1 866 202 5960
 México D.F. et Área Metropolitana; 58 87 97 36, Interior de la Republica; 01 800 839 19 89

Enter ci dessous le modèle et numéros de série situés du côté gauche et à l'arrière du téléviseur.

Model / • Modelo / • Modèle :

Serial / • Serie / • Série :

For complete instructions, please visit www.philips.com/support to download the full version of the User Manual.

This product has been manufactured by and is sold under the responsibility of P&F USA, Inc., and P&F USA, Inc. is the warrantor in relation to this product.

The Philips trademark and the Philips Shield Emblem are registered trademarks of Koninklijke Philips N.V. used under license.



Printed in China
 • Impreso en China
 • Imprimé en Chine