

Manual de usuario

49PUS7272
55PUS7272

PHILIPS

Contenido

1	Novedades	4
1.1	Inicio y canales	4
1.2	Aplicaciones y colección de TV Philips	4
2	Instalación	5
2.1	Instrucciones de seguridad	5
2.2	Soporte del televisor y montaje en pared	5
2.3	Sugerencias de colocación	5
2.4	Cable de alimentación	5
2.5	Cable de antena	6
2.6	Antena parabólica	6
3	Mando a distancia	7
3.1	Descripción de los botones	7
3.2	Búsqueda por voz	8
3.3	Uso del teclado del mando a distancia	9
3.4	Sensor IR	10
3.5	Pilas	10
3.6	Limpieza	10
4	Encendido y apagado	11
4.1	Encendido o modo de espera	11
4.2	Botones del TV	11
5	Canales	12
5.1	Instalación de satélites	12
5.2	Instalación de la conexión por antena/cable	15
5.3	Copia de la lista de canales	17
5.4	Acerca de los canales	18
5.5	Filtrar una lista de canales	24
6	Conexión de dispositivos	25
6.1	Acerca de las conexiones	25
6.2	Puertos HDMI	25
6.3	Y Pb Pr: componente	27
6.4	Euroconector	27
6.5	Salida de audio, óptica	27
6.6	CAM con tarjeta inteligente: CI+	28
6.7	Sistema de cine en casa (HTS)	29
6.8	Smartphones y tabletas	29
6.9	Reproductor Blu-ray Disc	30
6.10	Reproductor de DVD	30
6.11	Bluetooth: altavoces y mandos para juegos	30
6.12	Auriculares	31
6.13	Consola de juegos	32
6.14	Mando para juegos	32
6.15	Unidad de disco duro USB	33
6.16	Teclado USB	34
6.17	Unidad flash USB	34
6.18	Cámara de fotos	35
6.19	Videocámara	35
6.20	Ordenador	35
7	Conexión del Android TV	37
7.1	Red e Internet	37
7.2	Cuenta de Google	40
7.3	Aplicación Colección de TV Philips	40
7.4	Ajustes de Android	41
7.5	Pantalla de inicio	41
8	Aplicaciones	43
8.1	Acerca de Aplicaciones	43
8.2	Google Play	43
8.3	Inicio o detención de una aplicación	44
8.4	Bloqueo de aplicaciones	45
8.5	Gestión de aplicaciones	46
8.6	Almacenamiento	46
9	Internet	48
9.1	Inicio de Internet	48
9.2	Opciones de Internet	48
10	Menú del televisor	49
10.1	Acerca del menú del televisor	49
10.2	Cómo abrir el menú del televisor	49
11	Fuentes	50
11.1	Cambio a un dispositivo	50
11.2	Opciones de una entrada de TV	50
11.3	Nombre y tipo de dispositivo	50
11.4	Ordenador	50
12	Ajustes	52
12.1	Ajustes habituales	52
12.2	Imagen	52
12.3	Sonido	57
12.4	Ajustes de Ambilight	60
12.5	Ajustes ecológicos	62
12.6	Ajustes generales	63
12.7	Reloj, región e idioma	66
12.8	Acceso universal	68
12.9	Bloqueo infantil	69
13	Vídeos, fotos y música	71
13.1	Desde una conexión USB	71
13.2	Desde un ordenador o NAS	71
13.3	Desde un servicio de almacenamiento en la nube	71
13.4	Programas preferidos, Más populares, menú Últimas reproducciones	71
13.5	Reproducción de vídeos	72
13.6	Visualización de fotos	72
13.7	Reproducción de música	72
14	Guía de TV	74
14.1	Qué necesita	74
14.2	Datos de la guía de televisión	74
14.3	Uso de la guía de televisión	74
15	Grabación y Pause TV	76
15.1	Grabación	76
15.2	Pausar televisión	77
16	Smartphones y tabletas	79
16.1	Aplicación Philips TV Remote App	79
16.2	Google Cast	79
16.3	AirPlay	79
16.4	MHL	79
17	Juegos	80
17.1	Qué necesita	80
17.2	Para jugar a un juego:	80
18	Ambilight	81
18.1	Estilo de Ambilight	81
18.2	Desactivación de Ambilight	81
18.3	Ajustes de Ambilight	81
18.4	Modo Lounge Light	82
19	Selecciones destacadas	83
19.1	Acerca de las selecciones destacadas	83
19.2	Ahora en su televisor	83
19.3	TV a la carta	83
19.4	Vídeo a la carta	83

20 Netflix	85
21 Multi View	86
21.1 Teletexto y televisión	86
21.2 HDMI y televisor	86
21.3 Nettv y el televisor	86
21.4 Nettv y HDMI	86
22 Software	87
22.1 Actualizar software	87
22.2 Versión software	87
22.3 Actualización automática de software	88
22.4 Software de código fuente abierto	88
22.5 Licencia de código fuente abierto	88
22.6 Avisos	88
23 Accesorios	89
23.1 Medio ambiente	89
23.2 Potencia	89
23.3 Sistema operativo	89
23.4 Recepción	89
23.5 Tipo de pantalla	90
23.6 Resolución de entrada de la pantalla	90
23.7 Dimensiones y pesos	90
23.8 Conectividad	90
23.9 Sonido	90
23.10 Multimedia	91
24 Ayuda y asistencia	92
24.1 Registro del televisor	92
24.2 Uso de la ayuda	92
24.3 Solución de problemas	92
24.4 Ayuda en línea	95
24.5 Asistencia y reparación	95
25 Información de precaución y seguridad	96
25.1 Seguridad	96
25.2 Cuidado de la pantalla	97
26 Condiciones de uso	98
26.1 Condiciones de uso del televisor	98
26.2 Condiciones de uso: Colección de TV Philips	98
27 Derechos de autor	99
27.1 MHL	99
27.2 HDMI	99
27.3 Dolby Digital Plus	99
27.4 DTS Premium Sound™	99
27.5 Microsoft	99
27.6 Wi-Fi Alliance	99
27.7 Kensington	99
27.8 Otras marcas comerciales	100
28 Descargo de responsabilidad con respecto a los servicios y/o software ofrecidos por terceros	101
Índice	102

Novedades

Inicio y canales

El nuevo iniciador de la pantalla de inicio

Pulse  HOME en el mando a distancia para acceder a la nueva pantalla de inicio de Android. Desde aquí puede decidir lo que quiere ver y explorar opciones de entretenimiento desde una aplicación o una emisión de televisión en directo. La pantalla de inicio tiene canales para que descubra contenido interesante de sus aplicaciones favoritas. También puede añadir más canales o buscar nuevas aplicaciones para disfrutar de más contenido.

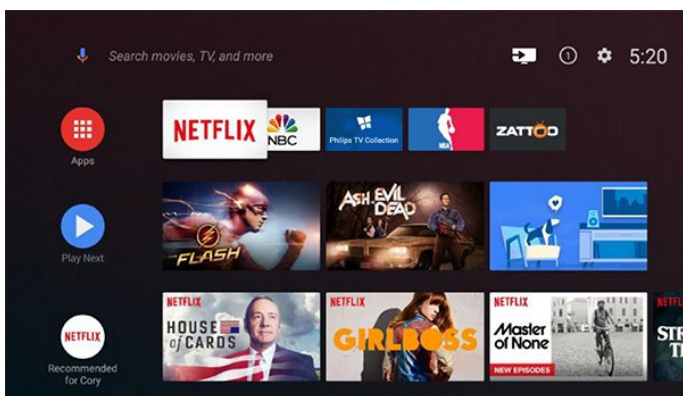

Canal "Reproducir a continuación"

Siempre podrá saber qué ver después gracias al canal Reproducir a continuación de la pantalla de inicio. Retome la visualización desde donde lo dejó y reciba notificaciones sobre nuevos episodios en el canal Reproducir a continuación. Mantenga pulsado el botón Seleccionar en una película o un programa de televisión para añadirlo directamente al canal Reproducir a continuación.

Acceso a los ajustes desde el inicio

Puede acceder al menú Todos los ajustes mediante el icono situado en la esquina superior derecha. También puede acceder al menú de ajustes habituales y a los elementos de menú comunes desde el menú del TV Philips, el cual se puede abrir directamente desde el mando a distancia.

Barra del sistema en la pantalla de inicio

La barra del sistema de la parte superior de la pantalla de inicio contiene las siguientes funciones.

- Botón Buscar: para activar la búsqueda de Google mediante voz o texto.
- Fuente de entrada: para abrir la lista de fuentes de entrada y cambiar a cualquiera de los dispositivos conectados.
- Notificaciones: para recibir mensajes sobre el sistema del Smart TV.

- Ajustes: para acceder al menú de todos los ajustes y retocar los ajustes del televisor.
- Reloj: para consultar el reloj del sistema.

Aplicaciones y colección de TV Philips

Aplicaciones favoritas en primera fila

Puede buscar más aplicaciones en la página Aplicaciones. Para abrirla, haga clic en el icono Aplicaciones situado en el extremo izquierdo de fila Aplicaciones favoritas. También puede añadir más aplicaciones como favoritas desde la página Aplicaciones.

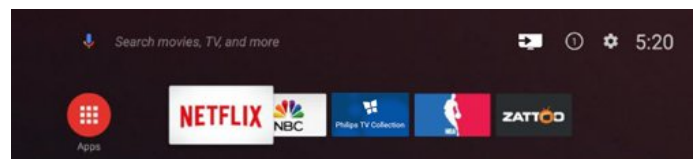

Colección de TV Philips

Todas sus aplicaciones premium están disponibles en la aplicación Colección de TV Philips. Iníciela con el rótulo publicitario de la fila Aplicaciones favoritas. La aplicación Colección de TV Philips también contendrá recomendaciones de nuevas aplicaciones y mucho más.

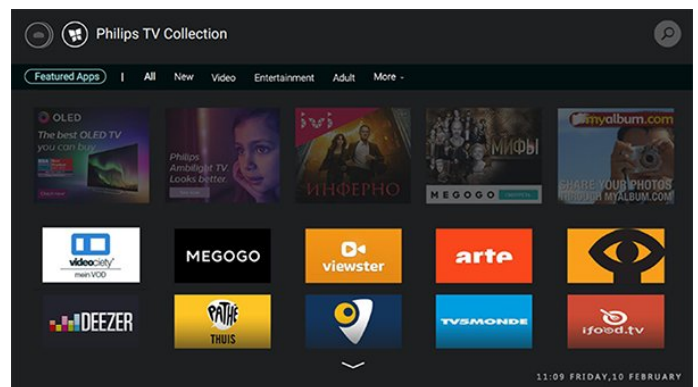

Instalación

2.1

Instrucciones de seguridad

Lea las instrucciones de seguridad antes de utilizar el televisor.

Para obtener más información, en **Ayuda**, seleccione **Palabras clave** y busque **Instrucciones de seguridad**.

2.2

Soporte del televisor y montaje en pared

Soporte del televisor

Puede consultar las instrucciones de montaje del soporte del televisor en la guía de inicio rápido que incluye el televisor. Si ha perdido la guía, puede descargarla en www.philips.com.

Utilice el número de modelo del televisor para buscar la **guía de inicio rápido** correspondiente y descargarla.

Montaje en pared

El televisor también admite un soporte de montaje en pared compatible con VESA (se vende por separado). Utilice el siguiente código VESA cuando compre el soporte de montaje en pared. . .

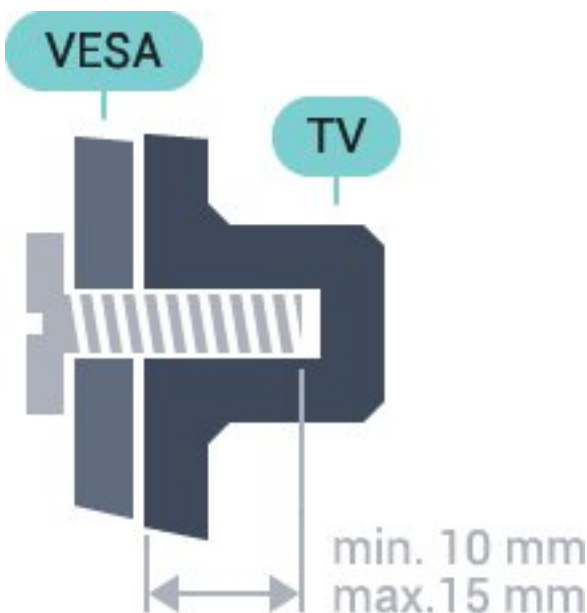

• 43PUS7202
VESA MIS-F 200x200, M6

• 49PUS7272
VESA MIS-F 400x200, M6
• 55PUS7272
VESA MIS-F 400x200, M6

Preparación

En primer lugar, retire las cuatro tapas de plástico de los casquillos roscados para tornillos de la parte posterior del televisor.

Asegúrese de insertar los tornillos de metal aproximadamente 10 mm en los casquillos roscados para montar el televisor en el soporte compatible con VESA.

Precaución

El montaje en pared requiere conocimientos técnicos y solo puede llevarlo a cabo el personal cualificado. Además, el montaje en pared debe cumplir los requisitos de seguridad correspondientes al peso del televisor. Antes de colocarlo, lea también las precauciones de seguridad.

TP Vision Europe B.V. no asume ninguna responsabilidad por el montaje inadecuado del televisor ni por cualquier montaje que provoque accidentes o lesiones.

2.3

Sugerencias de colocación

- Coloque el televisor donde la luz no refleje directamente en la pantalla.
- Coloque el televisor a una distancia máxima de 15 cm de la pared.
- La distancia ideal para ver la televisión es tres veces el tamaño diagonal de la pantalla. Mientras se está sentado, los ojos deberían quedar a la altura del centro de la pantalla.

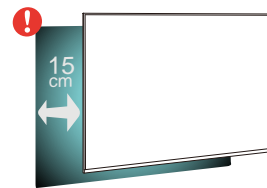

2.4

Cable de alimentación

- Enchufe el cable en el conector **POWER** de la parte posterior del televisor.
- Asegúrese de que el cable de alimentación esté bien insertado en el conector.
- Asegúrese de que el enchufe de la toma de alimentación de la pared permanece accesible en todo momento.
- Al desconectar el cable de alimentación, tire siempre del enchufe, nunca del cable.

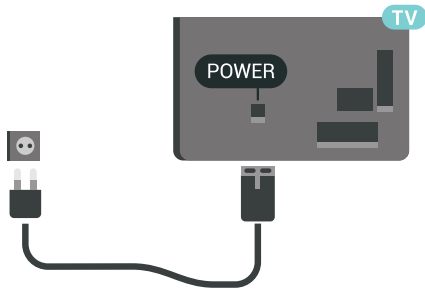

Aunque este televisor tiene un consumo de energía muy bajo en el modo de espera, se debe desenchufar el enchufe del cable de alimentación si no se usa el televisor durante un largo periodo de tiempo para ahorrar energía.

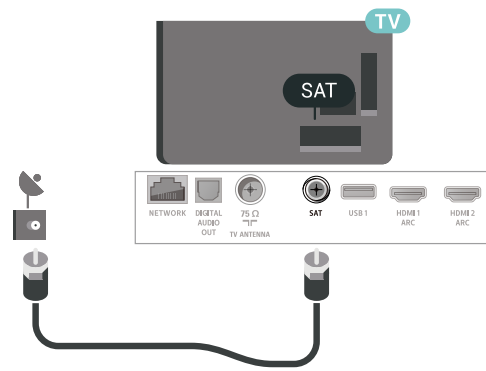

2.5

Cable de antena

Inserte el conector de la antena con firmeza en la toma de la antena de la parte posterior del televisor.

Puede conectar su propia antena o conectar una señal de antena de un sistema de distribución de antena. Utilice un conector de antena RF coaxial IEC de 75 ohmios.

Utilice esta conexión de antena para las señales de entrada de TDT y TDC.

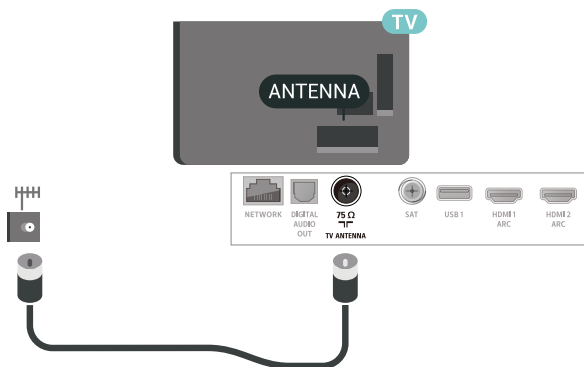

2.6

Antena parabólica

Inserte el conector de satélite tipo F en la conexión SAT de la parte posterior del televisor.

Mando a distancia

Descripción de los botones

Parte superior

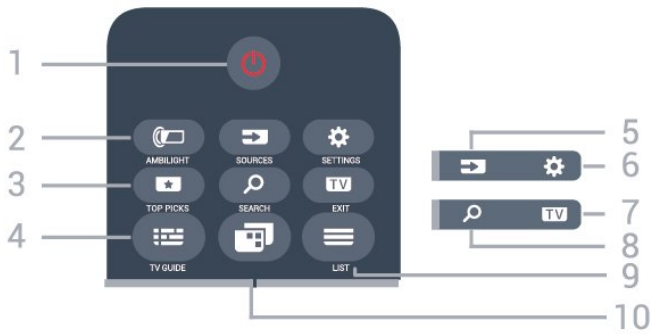

1 - **En espera / Encendido**

Para encender el televisor o volver al modo de espera.

2 - **AMBILIGHT**

Para seleccionar un estilo de Ambilight.

3 - **TOP PICKS**

Para abrir el menú con programas recomendados, Vídeo a petición (vídeos de alquiler) o TV en línea (Catch Up TV).

Si están disponibles.

4 - **TV GUIDE**

Para abrir o cerrar la Guía de TV.

5 - **SOURCES**

Para abrir o cerrar el menú Fuentes.

6. **SETTINGS**

Para abrir Ajustes habituales.

7. **EXIT**

Para seguir viendo la televisión. Para salir de una aplicación interactiva del televisor.

8 - **SEARCH**

Para abrir la página de búsquedas.

9 - **LIST**

Para abrir o cerrar la lista de canales.

10 - **Menú del televisor**

Para abrir el menú del televisor donde se encuentran las funciones típicas del televisor.

Parte central

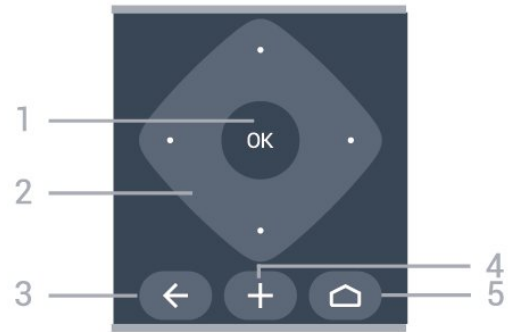

1 - Botón **OK**

Para confirmar una selección o ajuste.

2 - **Flacha/botones de desplazamiento**

Para desplazarse hacia arriba, hacia abajo, hacia la derecha o hacia la izquierda.

3 - **← BACK**

Para volver al canal seleccionado anteriormente.

Para volver al menú anterior.

Para volver a la página de Internet o a la aplicación anterior.

4 - **+ OPTIONS**

Para abrir o cerrar el menú de opciones.

5 - **🏠 HOME**

Para abrir el menú de inicio.

Parte inferior



1 - **Botones de colores**

Selección directa de las opciones.

2 - **Volumen**

Para ajustar el nivel de volumen.

3 - **Botones numéricos**

Para seleccionar un canal directamente.

4 - **SUBTITLE**

Para activar o desactivar los subtítulos, o activarlos si no hay sonido.

5 - Reproducción y grabación

- Reproducir ►, para iniciar la reproducción.
- Pausar II, para realizar una pausa en la reproducción
- Detener ■, para detener la reproducción
- Retroceder ◀◀, para retroceder
- Avanzar rápido ▶▶, para avanzar
- Grabar ●, para iniciar la grabación

6 - NETFLIX

Para abrir directamente la aplicación de Netflix. Con el televisor encendido o desde el modo de espera.

7 - ≡ Canal

Para cambiar al canal anterior o siguiente de la lista de canales. Para abrir la página siguiente o anterior del teletexto. Para iniciar el capítulo siguiente o anterior de un disco.

8 - ◀x Silenciar

Para silenciar el sonido o restaurarlo.

9 - TEXT

Para abrir o cerrar el servicio de teletexto.

3.2

Búsqueda por voz

Descarga de la aplicación en Google Play

Utilice su smartphone o tableta Android como mando a distancia de su Android TV. Cambie fácilmente entre los modos de pantalla de marcación, panel táctil o mando para juegos para navegar por el contenido y jugar a juegos en su dispositivo Android TV. Toque el micrófono para iniciar una búsqueda por voz o utilice el teclado para introducir texto en Android TV.

Para empezar, conecte su teléfono o tableta Android a la misma red que su dispositivo Android TV o busque su Android TV mediante Bluetooth.

Funciona con todos los dispositivos Android TV.

*Necesita un teléfono o una tableta Android con Android 4.3 o superior para utilizar la aplicación Android TV Remote Control.

Emparejamiento con el televisor

El mando a distancia no tiene micrófono. Si desea utilizar la búsqueda por voz, primero debe instalar la **aplicación Android TV Remote Control** en su smartphone o tableta Android.

1 - En el smartphone o la tableta Android, busque "Android TV Remote Control" en **Google Play™ Store** .

2 - Descargue e instale la **aplicación Android TV Remote Control*** en su smartphone o tableta Android.

3 - Conecte el smartphone o la tableta Android a la misma red que el dispositivo Android TV.

4 - Seleccione "PhilipsTV"*** en el smartphone o la tableta Android y su Android TV mostrará un código en la pantalla.

5 - Introduzca el código en el smartphone o la tableta Android para emparejarlo con el Android TV.

*Necesita un teléfono o una tableta Android con Android 4.3 o superior para utilizar la aplicación Android TV Remote Control.

**El nombre de su Android TV depende del nombre que haya establecido en Nombre de la red TV. El nombre predeterminado es el nombre del modelo del televisor.

Uso de la búsqueda por voz

Puede buscar vídeos, música o cualquier otra cosa en Internet con el icono  de la parte superior del menú de inicio. Puede empezar a utilizar la búsqueda por voz en cualquier momento. También puede usar el mando a distancia para introducir texto.

Para utilizar la búsqueda por voz:

1 - Toque el icono  en su smartphone para iniciar una búsqueda por voz.

2 - Cuando el icono  se muestra de color rojo en la pantalla, el micrófono está activo.

3 - Diga con claridad lo que busca. Puede que los resultados tarden un tiempo en aparecer.

4 - En la pantalla de resultados de la búsqueda, puede seleccionar el elemento que desee.

Consulte también

www.support.google.com/androidtv.

Ajustes de la búsqueda por voz

Con la búsqueda por voz, puede establecer el idioma que desee.

Para establecer el idioma de la búsqueda por voz:

- 1 - Pulse , seleccione **Todos los ajustes** y pulse **OK**.
- 2 - Seleccione **Ajustes de Android** y pulse **OK**.
- 3 - Seleccione **Preferencias > Voz** y pulse **OK**.
- 4 - Seleccione el idioma que desea utilizar y pulse **OK**.
- 5 - Pulse **← BACK** para retroceder un paso o pulse **EXIT** para cerrar el menú.

3.3

Uso del teclado del mando a distancia

Escribir texto

Con el teclado de la parte posterior del mando a distancia, puede escribir texto en cualquier campo de texto de la pantalla.

Para escribir texto:

- 1 - Seleccione un campo de texto si aún no está seleccionado.
- 2 - Ponga el teclado del mando a distancia boca arriba para activar los botones. Sujete el mando a distancia con las dos manos y escriba con ambos pulgares.
- 3 - Pulse **OK** para confirmar el texto.

Descripción: QWERTY y AZERTY

Descripción general de un teclado Qwerty/Azerty.*

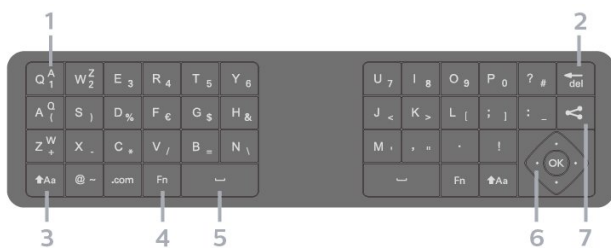

1. Caracteres del teclado Azerty

Posición de los caracteres si la disposición del teclado se ha establecido en Azerty.

2. del

Para eliminar un carácter.

3. **↑Aa** Mayús

Para introducir caracteres en mayúsculas.

- Para introducir varios caracteres en mayúsculas,

mantenga pulsado el botón **↑Aa** mientras escribe.

- Para escribir texto solo en mayúsculas, pulse el botón **↑Aa** durante dos segundos para cambiar al modo de mayúsculas.

- Para desactivar el modo de mayúsculas, pulse de nuevo el botón **↑Aa**. Si no se pulsa ningún botón durante 20 segundos, el modo de mayúsculas se desactiva automáticamente.

4. Botón **Fn**

Para introducir un carácter numérico o de puntuación.

- Para escribir un número o signo de puntuación, pulse el botón **Fn** justo antes de escribir el número o signo de puntuación que necesite.

5. Barra espaciadora

6. Desplazamiento y **OK**

7. Compartir esto

Para compartir en línea lo que se está viendo en ese momento.

* El mando a distancia dispone de un teclado Qwerty/Azerty o Qwerty/cirílico en función de su región.

Descripción: Qwerty y Cirílico.

Descripción general de un teclado Qwerty/Cirílico.*

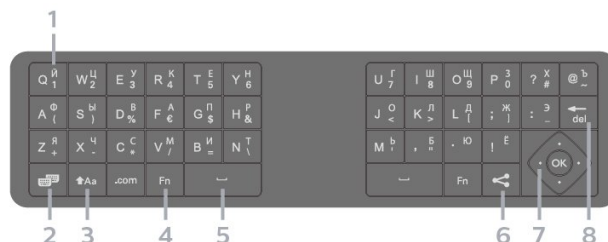

1. Caracteres del teclado cirílico

Caracteres disponibles si la disposición del teclado se ha establecido en Cirílico.

2. Cambio a teclado Cirílico

Para alternar entre los teclados cirílico y Qwerty.

3. **↑Aa** Mayús

Para introducir caracteres en mayúsculas.

- Para introducir varios caracteres en mayúsculas, mantenga pulsado el botón **↑Aa** mientras escribe.

- Para escribir texto solo en mayúsculas, pulse el botón **↑Aa** durante dos segundos para cambiar al modo de mayúsculas.

- Para desactivar el modo de mayúsculas, pulse de nuevo el botón **↑Aa**. Si no se pulsa ningún botón durante 20 segundos, el modo de mayúsculas se desactiva automáticamente.

4. Botón **Fn**

Para introducir un carácter numérico o de puntuación.

- Para escribir un número o signo de puntuación,

pulse el botón Fn justo antes de escribir el número o signo de puntuación que necesite.

5.  Barra espaciadora

6.  Compartir esto

Para compartir en línea lo que se está viendo en ese momento.

7. Desplazamiento y  OK

8.  del

Para eliminar un carácter.

* El mando a distancia dispone de un teclado Qwerty/Azerty o Qwerty/cirílico en función de su región.

3.4

Sensor IR

El televisor puede recibir comandos de un mando a distancia que utilice IR (infrarrojos) para enviar los comandos. Si utiliza un mando a distancia de este tipo, asegúrese siempre de apuntar con el mando a distancia al sensor de infrarrojos de la parte frontal del televisor.

Advertencia

No coloque ningún objeto delante del sensor de infrarrojos del televisor, ya que ello podría bloquear la señal de infrarrojos.

3.5

Pilas

Sustitución de las pilas

Si el televisor no reacciona al pulsar un botón del mando a distancia, es posible que las pilas estén agotadas.

Para sustituir las pilas, abra el compartimento de la parte frontal inferior del mando a distancia.

1 - Deslice la tapa en la dirección que muestra la flecha.

2 - Sustituya las pilas antiguas por 2 pilas AAA-LR03-1.5V. Asegúrese de que los extremos + y - de las pilas están alineados correctamente.

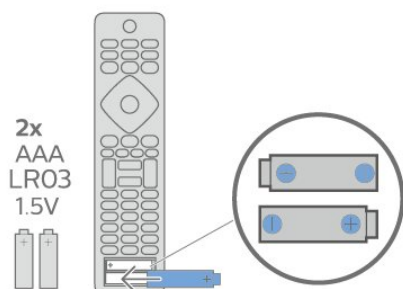

3 - Vuelva a colocar la tapa de las pilas y deslícela hasta oír un clic.

- Si no va a utilizar el mando a distancia durante un largo período de tiempo, quite las pilas.
- Deseche las pilas de forma segura y conforme a las instrucciones al respecto.

3.6

Limpieza

El mando a distancia cuenta con un revestimiento resistente a los arañazos.



Para limpiar el mando a distancia, utilice un paño suave humedecido. Nunca utilice sustancias como alcohol, productos químicos o detergentes domésticos en el mando a distancia.

Encendido y apagado

Encendido o modo de espera

Asegúrese de que el televisor esté conectado a la toma de alimentación de CA. Conecte el cable de alimentación proporcionado al conector de la **toma de CA** situado en la parte posterior del televisor. Se encenderá el piloto indicador en la parte posterior del televisor.

Activar

Pulse  en el mando a distancia para encender el televisor. Como alternativa, pulse  HOME. También puede pulsar el pequeño botón del joystick en la parte trasera del televisor para encenderlo en caso de no disponer de mando a distancia o de que se hayan agotado las pilas.

Cambio al modo de espera

Para activar el modo de espera en el televisor, pulse  en el mando a distancia. También puede pulsar el pequeño botón del joystick en la parte trasera del televisor.



En el modo de espera, el televisor sigue conectado a la red eléctrica pero consume muy poca energía.





Para apagar el televisor completamente, desenchufe el cable de alimentación de la toma de corriente. Cuando desenchufe el cable de alimentación, tire siempre de la clavija, nunca del cable. Asegúrese de poder acceder sin dificultad a la clavija de alimentación, al cable de alimentación y a la toma de corriente en todo momento.

Botones del TV

Si ha perdido el mando a distancia o se han agotado las pilas, todavía puede realizar algunas operaciones básicas en el televisor.

Para abrir el menú básico:

1 - Con el televisor encendido, pulse el botón con el símbolo de joystick de la parte posterior del televisor para ver el menú básico.

2 - Pulse izquierda o derecha para seleccionar  Volumen,  Canal o  Fuentes. Seleccione  Demo para iniciar un vídeo de demostración.

3 - Pulse arriba o abajo para ajustar el volumen o sintonizar el canal siguiente o anterior. Pulse arriba o abajo para desplazarse por la lista de fuentes, incluida la selección del sintonizador. Presione el joystick para iniciar el vídeo de demostración.

4 - El menú desaparecerá automáticamente.

Para poner en el modo de espera el televisor, seleccione  y pulse el botón del joystick.



Canales

Instalación de satélites

Acerca de la instalación de satélites

Hasta 4 satélites

Puede instalar hasta 4 satélites (4 LNB) en este televisor. Seleccione el número exacto de satélites que desea instalar para iniciar la instalación. De esta forma, la instalación será más rápida.

Unicable

Puede utilizar un sistema Unicable para conectar la antena parabólica al televisor. Puede seleccionar Unicable para 1 o 2 satélites al comienzo de la instalación.

Inicio de la instalación

Asegúrese de que la antena parabólica está correctamente conectada y perfectamente alineada antes de iniciar la instalación.

Para iniciar la instalación de satélite:

- 1 - Pulse , seleccione **Todos los ajustes** y pulse **OK**.
- 2 - Seleccione **Canales>Instalación de satélites**. Introduzca el código PIN si es necesario.
- 3 - Seleccione **Buscar satélite**.
- 4 - Seleccione **Buscar**. El televisor realizará la búsqueda de satélites.
- 5 - Seleccione **Configurar**. El televisor muestra la actual configuración de instalación de satélites. Si desea cambiar este ajuste, seleccione **Ajustes**. Si no quiere cambiarlo, seleccione **Buscar**. Vaya al paso 7.
- 6 - En **Sistema de instalación**, seleccione el número de satélites que desea instalar o seleccione uno de los sistemas Unicable. Si selecciona Unicable, puede elegir los números de banda de usuario e introducir las frecuencias de banda de usuario de cada sintonizador. Encontrará la banda de usuario en el router Unicable. En algunos países, puede ajustar algunos parámetros avanzados para cada LNB en **Otros ajustes**.
- 7 - El televisor buscará los satélites disponibles en función de la orientación de la antena parabólica. Esto puede tardar unos minutos. Si se encuentra un satélite, se muestran su nombre y potencia de recepción en la pantalla.
- 8 - Cuando el televisor encuentre los satélites que necesita, seleccione **Instalar**.

- 9 - Si un satélite ofrece **Paquetes de canales**, el televisor mostrará los paquetes disponibles para ese satélite. Seleccione el paquete que necesite.
- 10 - Para memorizar la configuración de satélites y los canales y emisoras de radio instalados, seleccione **Hecho**.

Ajustes de la instalación de satélites

Los ajustes de instalación de satélites están preestablecidos en función del país. Estos ajustes determinan cómo busca e instala satélites y sus canales el televisor. Puede cambiar estos ajustes en cualquier momento.

Para cambiar los ajustes de instalación de satélites:

- 1 - Inicie la instalación de satélites.
- 2 - En la pantalla en la que puede empezar a buscar satélites, seleccione **Ajustes** y pulse **OK**.
- 3 - Seleccione el número de satélites que desea instalar o seleccione uno de los sistemas Unicable. Si selecciona Unicable, puede elegir los números de banda de usuario e introducir las frecuencias de banda de usuario de cada sintonizador.
- 4 - Cuando haya terminado, seleccione **Siguiente** y pulse **OK**.
- 5 - En el menú **Ajustes**, pulse **OK** para volver a la pantalla e iniciar la búsqueda de satélites.

Transpondedor de búsqueda y LNB

En algunos países, puede configurar los ajustes avanzados del transpondedor de búsqueda y cada LNB. Utilice o cambie estos ajustes únicamente si falla la instalación normal. Si sus equipos de satélite no son estándar, puede utilizar estos ajustes para anular los ajustes estándar. Puede que algunos proveedores le proporcionen valores de transpondedor o LNB para que los introduzca aquí.

CAM satélite

Si utiliza un CAM (módulo de acceso condicional con una tarjeta inteligente) para ver canales por satélite, le recomendamos realizar la instalación de satélite con el CAM insertado en el televisor.

La mayoría de los CAM se utilizan para la decodificación de canales.

La última generación de CAM (CI+ 1.3 con perfil del operador), puede instalar todos los canales por satélite por sí misma en el televisor. El CAM le invitará a instalar sus satélites y canales. Estos CAM no solo instalan y decodifican los canales, sino que también realizan actualizaciones de canales regulares.

Paquetes de canales

Los operadores de satélite pueden ofrecer paquetes de canales que incluyen canales gratuitos (de acceso gratuito) y una selección para su país. Algunos satélites ofrecen paquetes de suscripción (una selección de canales de pago).

Configuración Unicable

El sistema Unicable

Puede utilizar un sistema de cable único, MDU o Unicable para conectar la antena parabólica al televisor. Un sistema de cable único utiliza un solo cable para conectar la antena parabólica a todos los sintonizadores por satélite de su sistema. Este sistema suele utilizarse en bloques de pisos. Si utiliza un sistema Unicable, el televisor le pedirá que asigne el número de banda de usuario y las frecuencias correspondientes durante la instalación. Puede instalar 1 o 2 satélites con Unicable en este televisor.

Si nota que faltan algunos canales después de realizar una instalación Unicable, puede que se haya realizado otra instalación en el mismo momento en el sistema Unicable. Vuelva a realizar la instalación para instalar los canales que faltan.

Número de banda del usuario

En un sistema Unicable, cada sintonizador por satélite conectado debe tener un número (0, 1, 2, 3, etc.).

Encontrará las bandas de usuario disponibles y sus números en la caja de distribución Unicable. La banda de usuario se abrevia en ocasiones como UB. Hay cajas de distribución Unicable que ofrecen 4 u 8 bandas de usuario. Si selecciona Unicable en los ajustes, el televisor le pedirá que asigne el número de banda de usuario exclusivo para su sintonizador por satélite integrado. Un sintonizador por satélite no puede tener el mismo número de banda de usuario que otro sintonizador por satélite del sistema Unicable.

Frecuencia de banda del usuario

Además del número de banda de usuario exclusivo, el receptor de satélite integrado necesita la frecuencia del número de banda de usuario seleccionado. Estas frecuencias se muestran casi siempre junto al número de banda de usuario en una caja de distribución Unicable.

Actualización manual de canales

Puede iniciar una actualización de canales en cualquier momento.

Para iniciar la actualización manual de canales:

- 1 - Pulse , seleccione **Todos los ajustes** y pulse **OK**.
- 2 - Seleccione **Canales>Instalación de satélites**.
- 3 - Seleccione **Buscar canales**.
- 4 - Seleccione **Actualizar canales**. El televisor iniciará la actualización. La actualización puede tardar unos minutos.
- 5 - Siga las instrucciones en pantalla. La actualización puede tardar unos minutos.
- 6 - Seleccione **Terminar** y pulse **OK**.

Adición de un satélite

Puede añadir un satélite adicional a su instalación de satélites actual. Los satélites instalados y sus canales no se modificarán. Algunos operadores de satélite no permiten añadir un satélite.

El satélite adicional debe considerarse un extra, no es la suscripción de satélite principal ni el satélite principal del cual utiliza el paquete de canales. Normalmente, se suele añadir un 4º satélite si ya tiene 3 satélites instalados. Si tiene 4 satélites instalados, debería eliminar uno primero para poder añadir un satélite nuevo.

Configuración

Si actualmente solo tiene 1 o 2 satélites instalados, es posible que los ajustes de instalación actuales no permitan añadir un satélite extra. Si necesita cambiar los ajustes de instalación, debe instalar los satélites de nuevo. No puede utilizar la opción **Añadir satélite** si es necesario cambiar los ajustes.



Para añadir un satélite:

- 1 - Pulse , seleccione **Todos los ajustes** y pulse **OK**.
- 2 - Seleccione **Canales>Instalación de satélites**.
- 3 - Seleccione **Buscar satélite**.
- 4 - Seleccione **Añadir satélite**. Se muestran los satélites actuales.
- 5 - Seleccione **Buscar**. El televisor buscará nuevos satélites.
- 6 - Si el televisor encuentra uno o más satélites, seleccione **Instalar**. El televisor instalará los canales de los satélites encontrados.
- 7 - Seleccione **Terminar** y pulse **OK** para memorizar los canales y las emisoras de radio.

Eliminación de un satélite

Puede eliminar uno o más satélites de su instalación de satélites actual. Se eliminarán el satélite y sus canales. Algunos operadores de satélite no permiten la eliminación de un satélite.

Para eliminar satélites:

- 1 - Pulse , seleccione **Todos los ajustes** y pulse **OK**.
- 2 - Seleccione **Canales>Instalación de satélites**.
- 3 - Seleccione **Buscar satélite**.
- 4 - Seleccione **Eliminar satélite**. Se muestran los satélites actuales.
- 5 - Seleccione un satélite y pulse **OK** para marcarlo o anular la selección para eliminarlo.
- 6 - Pulse  (izquierda) varias veces si fuera necesario para cerrar el menú.





Instalación manual

La opción Instalación manual está dirigida a usuarios expertos.

Puede utilizar Instalación manual para añadir rápidamente nuevos canales del transpondedor de un satélite. Necesita conocer la frecuencia y la polarización del transpondedor. El televisor instalará todos los canales de dicho transpondedor. Si el transpondedor se había instalado antes, todos sus canales (los anteriores y los nuevos) se moverán al final de la lista de canales Todos.

No puede utilizar la opción Instalación manual si necesita cambiar el número de satélites. En ese caso, debe realizar una instalación completa con la opción Instalar satélites.

Para instalar un transpondedor:

- 1 - Pulse , seleccione **Todos los ajustes** y pulse **OK**.
- 2 - Seleccione **Canales>Instalación de satélites**.
- 3 - Seleccione **Instalación manual** y pulse  (derecha) para acceder al menú.
- 4 - Si tiene más de un satélite instalado, seleccione el **LNB** para el que desea añadir los canales.
- 5 - Ajuste la opción **Polarización** según sea necesario. Si establece el **Modo de nivel de símbolo** en **Manual**, podrá introducir manualmente el nivel de símbolo en **Nivel de símbolo**.
- 6 - Pulse las flechas  (arriba) o  (abajo) para ajustar la frecuencia y seleccione **Hecho**.
- 7 - Seleccione **Buscar** y pulse **OK**. La intensidad de la señal se mostrará en la pantalla.
- 8 - Si desea memorizar los canales de un segundo transpondedor, seleccione **Memorizar** y pulse **OK**.
- 9 - Pulse  (izquierda) varias veces si fuera necesario para cerrar el menú.

Transpondedor de búsqueda y LNB

En algunos países, puede configurar los ajustes avanzados del transpondedor de búsqueda y cada LNB. Utilice o cambie estos ajustes únicamente si falla la instalación normal. Si sus equipos de satélite no son estándar, puede utilizar estos ajustes para anular los ajustes estándar. Puede que algunos proveedores le proporcionen valores de transpondedor o LNB para que los introduzca aquí.

Alimentación LNB

De forma predeterminada, el ajuste Alimentación LNB está establecido en Encendido.

Tono: 22 kHz

De forma predeterminada, el tono está establecido en Automático.

Frecuencia del oscilador local baja/alta

Las frecuencias del oscilador local tienen valores estándar. Ajuste estos valores solo en el caso de que ciertos equipos necesiten excepcionalmente valores diferentes.

Problemas

El televisor no encuentra los satélites que quiero o instala el mismo satélite dos veces

- Asegúrese de que ha ajustado el número correcto de satélites en Ajustes al inicio de la instalación. Puede ajustar el televisor para que busque uno, dos o 3/4 satélites.

Un LNB de cabezal doble no encuentra un segundo satélite

- Si el televisor encuentra un satélite, pero no puede encontrar otro, gire la antena parabólica unos grados. Oriente la antena para maximizar la potencia de la señal del primer satélite. Compruebe el indicador de potencia de la señal del primer satélite en la pantalla. Con el primer satélite ajustado con la señal más potente, seleccione **Buscar de nuevo** para encontrar el segundo satélite.
- Asegúrese de que ha establecido la opción **Dos satélites** en Ajustes.

No se ha resuelto el problema al cambiar los ajustes de instalación

- Todos los ajustes, satélites y canales solo se almacenan al final de la instalación.

Han desaparecido todos los canales por satélite

- Si utiliza un sistema Unicable, asegúrese de que se han asignado dos números de banda de usuario únicos para ambos sintonizadores integrados en los ajustes de Unicable. Es posible que otro receptor de

satélite del sistema Unicable esté utilizando el mismo número de banda de usuario.

Parece que algunos canales por satélite han desaparecido de la lista de canales

· Si parece que algunos canales han desaparecido o están mal colocados, puede que la emisora haya cambiado la ubicación del transpondedor de estos canales. Para restablecer las posiciones de los canales en la lista de canales, puede realizar una actualización del paquete de canales.

No puedo eliminar un satélite

· Los paquetes de suscripción no permiten eliminar un satélite. Para eliminar el satélite, debe realizar una instalación completa de nuevo y seleccionar otro paquete.

La recepción es débil a veces

· Compruebe que la antena parabólica está bien montada, ya que el viento fuerte puede moverla.
· La nieve y la lluvia pueden afectar a la recepción.

5.2

Instalación de la conexión por antena/cable

Actualizar o reinstalar

Actualizar canales digitales

Puede iniciar una actualización de canales en cualquier momento.

Para iniciar la actualización manual de canales:

- 1 - Pulse , seleccione **Todos los ajustes** y pulse **OK**.
- 2 - Seleccione **Canales > Instalación de la conexión por antena/cable**.
- 3 - Introduzca el código PIN si es necesario.
- 4 - Seleccione **Buscar canales**.
- 5 - Seleccione **Inicio**.
- 6 - Seleccione **Actualizar canales digitales**.
- 7 - Pulse **OK** para actualizar los canales digitales. Esto puede tardar unos minutos.
- 8 - Pulse **← BACK** para cerrar el menú.

Reinstalación rápida

Seleccione **Reinstalación rápida** para instalar todos los canales otra vez con los ajustes predeterminados.

Para iniciar una reinstalación rápida:

- 1 - Pulse , seleccione **Todos los ajustes** y pulse **OK**.
- 2 - Seleccione **Canales > Instalación de la**

conexión por antena/cable.

- 3 - Introduzca el código PIN si es necesario.
- 4 - Seleccione **Buscar canales**.
- 5 - Seleccione **Inicio**.
- 6 - Seleccione **Reinstalación rápida**.
- 7 - Pulse **OK** para actualizar los canales digitales. Esto puede tardar unos minutos.
- 8 - Pulse **← BACK** para cerrar el menú.

Reinstalación avanzada

Puede volver a instalar todos los canales y dejar el resto de ajustes del televisor sin tocar.

Si se ha establecido un código PIN, deberá introducir dicho código para poder reinstalar los canales.

Para reinstalar canales:

- 1 - Pulse , seleccione **Todos los ajustes** y pulse **OK**.
- 2 - Seleccione **Canales > Instalación de la conexión por antena/cable**.
- 3 - Introduzca el código PIN si es necesario.
- 4 - Seleccione **Buscar canales**.
- 5 - Seleccione **Iniciar** y pulse **OK**.
- 6 - Seleccione **Reinstalación avanzada** y pulse **OK**.
- 7 - Seleccione el país en el que se encuentra y pulse **OK**.
- 8 - Seleccione el tipo de instalación que desee, **Antena (DVB-T)** o **Cable (DVB-C)** y pulse **OK**.
- 9 - Seleccione el tipo de canales que desee, **Canales digitales y analógicos** o **Solo canales digitales** y pulse **OK**.
- 10 - Pulse **OK** para actualizar los canales digitales. Esto puede tardar unos minutos.
- 11 - Pulse **← BACK** para cerrar el menú.

Actualización automática de canal

Si recibe canales digitales, puede ajustar el televisor para que actualice automáticamente la lista con los canales nuevos.

Una vez al día, a las seis de la mañana, el televisor actualiza los canales y guarda los nuevos. Los nuevos canales se almacenan en la lista de canales y se marcan con el símbolo . Los canales sin señal se eliminan. El televisor debe estar en modo de espera para llevar a cabo la actualización automática de canales. Puede desactivar la actualización automática de canales.

Para desactivar la actualización automática:

- 1 - Pulse , seleccione **Todos los ajustes** y pulse **OK**.
- 2 - Seleccione **Canales > Instalación de la conexión por antena/cable**.

- 3 - Introduzca el código PIN si es necesario.
- 4 - Seleccione **Actualización automática de canal**.
- 5 - Seleccione **Apagado**.
- 6 - Pulse **◀** (izquierda) para retroceder un paso o pulse **←** BACK para cerrar el menú.

Si se han encontrado nuevos canales o se han actualizado o eliminado canales, aparecerá un mensaje al encender el televisor. Si no desea ver este mensaje tras cada actualización de canales, puede desactivarlo.

Para desactivar el mensaje:

- 1 - Pulse **⚙️**, seleccione **Todos los ajustes** y pulse **OK**.
- 2 - Seleccione **Canales > Instalación de la conexión por antena/cable**.
- 3 - Introduzca el código PIN si es necesario.
- 4 - Seleccione **Mensaje de actualización de canales**.
- 5 - Seleccione **Apagado**.
- 6 - Pulse **◀** (izquierda) para retroceder un paso o pulse **←** BACK para cerrar el menú.

En algunos países, la actualización automática de canales se realiza mientras se ve la televisión o en cualquier momento, cuando el televisor está en modo de espera.

TDT o TDC

Ajustes de televisión digital

Modo de frecuencia de red

Si va a utilizar el método **Búsqueda rápida** en **Exploración de frecuencia** para buscar canales, seleccione **Automático**. El televisor utilizará una de las frecuencias de red predefinidas (o HC: canal de inicio) más utilizada por los proveedores de cable de su país.

Si ha recibido un valor de frecuencia de red específico para buscar canales, seleccione **Manual**.

Frecuencia de red

Con el **Modo de frecuencia de red** establecido en **Manual**, puede introducir aquí el valor de frecuencia de red que ha recibido de su proveedor de servicios por cable. Para introducir el valor, utilice los botones numéricos.

Exploración de frecuencia

Seleccione el método para buscar canales. Puede seleccionar el método **Búsqueda rápida** y utilizar los ajustes predefinidos más utilizados por los

proveedores de servicios por cable de su país.

Si el resultado es que no se instala ningún canal o que faltan algunos canales, puede seleccionar el método ampliado **Búsqueda completa**. Este método tardará más tiempo en buscar e instalar los canales.

Tamaño de intervalo de frecuencias

El televisor busca los canales en intervalos de **8 MHz**.

Si el resultado es que no se instala ningún canal o que faltan algunos canales, puede buscar en intervalos más pequeños de **1 MHz**. Con los intervalos de 1 MHz se tardará más tiempo en buscar e instalar los canales.

Canales digitales

Si sabe que su proveedor de cable no ofrece canales digitales, puede omitir la búsqueda de canales digitales.

Canales analógicos

Si sabe que su proveedor de cable no ofrece canales analógicos, puede omitir la búsqueda de canales analógicos.

Libres/codificados

Si tiene una suscripción y un módulo de acceso condicional (CAM) para servicios de televisión de pago, seleccione **Gratis y codificados**. Si no tiene una suscripción a canales o servicios de pago, puede seleccionar **Solo canales gratuitos**.

Calidad de recepción

Puede comprobar la calidad y la intensidad de la señal de un canal digital. Si tiene su propia antena, puede recolocarla para tratar de mejorar la recepción.

Para comprobar la calidad de la recepción de un canal digital:

- 1 - Sintonice el canal.
- 2 - Pulse **⚙️**, seleccione **Todos los ajustes** y pulse **OK**.
- 3 - Seleccione **Canales > Instalación de la conexión por antena/cable**. Introduzca el código PIN si es necesario.
- 4 - Seleccione **Digital: Prueba de recepción**.
- 5 - Seleccione **Buscar**. Aparecerá la frecuencia digital correspondiente a dicho canal.
- 6 - Seleccione **Buscar de nuevo** y pulse **OK** para

comprobar la calidad de la señal de esta frecuencia. El resultado de la prueba se mostrará en la pantalla. Puede cambiar la posición de la antena y comprobar las conexiones para poder mejorar la recepción.

7 - También puede cambiar la frecuencia. Seleccione el número de frecuencia uno a uno y utilice los botones ▲ (arriba) o ▼ (abajo) para cambiar el valor. Seleccione **Buscar** y pulse **OK** para probar la recepción de nuevo.

8 - Pulse ◀ (izquierda) varias veces si fuera necesario para cerrar el menú.

Instalación manual

Los canales de televisión analógicos se pueden instalar uno a uno manualmente.

Para instalar canales analógicos manualmente:

1 - Pulse ⚙, seleccione **Todos los ajustes** y pulse **OK**.

2 - Seleccione **Canales > Instalación de la conexión por antena/cable**. Introduzca el código PIN si es necesario.

3 - Seleccione **Analógico: Instalación manual**

• Sistema

Para configurar el sistema de televisión, seleccione **Sistema**.

Seleccione el país o región donde se encuentra y pulse **OK**.

• Buscar canal

Para buscar un canal, seleccione **Buscar canal**.

Puede introducir una frecuencia manualmente para buscar un canal o dejar que el televisor lo busque.

Pulse ▶ (derecha) para seleccionar **Buscar para buscar un canal automáticamente**. El canal encontrado se muestra en la pantalla. Si la recepción es deficiente, pulse **Buscar de nuevo**. Si desea memorizar el canal, seleccione **Hecho** y pulse **OK**.

• Memorizar

Puede guardar el canal en el número de canal actual o en uno nuevo.

Seleccione **Guardar canal actual** o **Guardar como canal nuevo**. El nuevo número de canal se muestra brevemente.

Puede repetir estos pasos hasta encontrar todos los canales de televisión analógicos disponibles.

5.3

Copia de la lista de canales

Copia de una lista de canales

Para copiar una lista de canales:

1 - Encienda el televisor. El televisor debe tener canales instalados.

2 - Conecte una unidad flash USB.

3 - Pulse ⚙, seleccione **Todos los ajustes** y pulse **OK**.

4 - Seleccione **Canales > Copia de la lista de canales**.

5 - Seleccione **Copiar en dispositivo USB**. Es posible que se le pida que introduzca el código de bloqueo infantil para copiar la lista de canales.

6 - Cuando finalice la copia, desconecte la unidad flash USB.

7 - Pulse ◀ (izquierda) varias veces si fuera necesario para cerrar el menú.

Ahora ya podrá cargar la lista de canales copiada en otro televisor Philips.

Versión de la lista de canales

Compruebe la versión actual de la lista de canales:

1 - Pulse ⚙, seleccione **Todos los ajustes** y pulse **OK**.

2 - Seleccione **Canales** y pulse ▶ (derecha) para acceder al menú.

3 - Seleccione **Copia de la lista de canales**, seleccione **Versión actual** y, a continuación, pulse **OK**.

4 - Pulse ◀ (izquierda) varias veces si fuera necesario para cerrar el menú.

Carga de una lista de canales

En televisores no instalados

En función de si ya se ha instalado el televisor o no, debe utilizar un método distinto para cargar una lista de canales.

En un televisor que aún no tenga los canales instalados

1 - Enchufe el cable de alimentación para que comience la instalación y seleccione el idioma y el país. Puede omitir la búsqueda de canales. Finalice la instalación.

2 - Conecte la unidad flash USB donde se encuentra la lista de canales del otro televisor.

3 - Para iniciar la carga de la lista de canales, pulse ⚙, seleccione **Todos los ajustes** y pulse **OK**.

4 - Seleccione **Canales > Copia de la lista de canales > Copiar en televisor**. Introduzca el código PIN si es necesario.

5 - El televisor le avisará cuando la lista de canales se haya copiado correctamente. Desconecte la

unidad flash USB.

En televisores instalados

En función de si ya se ha instalado el televisor o no, debe utilizar un método distinto para cargar una lista de canales.

En un televisor que ya tiene instalados los canales:

1 - Compruebe el ajuste de país del televisor. (Para comprobar este ajuste, consulte el capítulo Reinstalación de todos los canales. Inicie el procedimiento hasta que llegue al ajuste del país. Pulse **← BACK** para cancelar la instalación).

Si el ajuste de país es el correcto, continúe con el paso 2.

Si el país no es correcto, deberá iniciar una reinstalación. Consulte el capítulo Reinstalación de todos los canales e inicie la instalación. Seleccione el país correcto y omita la búsqueda de canales. Finalice la instalación. Cuando haya terminado, continúe con el paso 2.

2 - Conecte la unidad flash USB donde se encuentra la lista de canales del otro televisor.

3 - Para iniciar la carga de la lista de canales, pulse **⚙**, seleccione **Todos los ajustes** y pulse **OK**.

4 - Seleccione **Canales > Copia de la lista de canales > Copiar en televisor**. Introduzca el código PIN si es necesario.

5 - El televisor le avisará cuando la lista de canales se haya copiado correctamente. Desconecte la unidad flash USB.

5.4

Acerca de los canales

Listas de canales

Acerca de las listas de canales

Tras la instalación de canales, estos aparecen en la lista de canales. Los canales se muestran con su nombre y logotipo cuando dicha información está disponible.

Para cada tipo de sintonizador (antena/cable [DVB-T/C] o satélite [DVB-S]) hay una lista de todos los canales instalados. Puede filtrar la lista para mostrar solo canales de TV o emisoras de radio. Si se han instalado varios satélites, se pueden filtrar los canales por satélite.

Con una lista de canales seleccionada, pulse las flechas **▲** (arriba) o **▼** (abajo) para seleccionar un canal y, a continuación, pulse **OK** para ver el canal seleccionado. Solo se sintonizan los canales de esa lista al usar los botones **≡ +** o **≡ -**.

Iconos de canales

Después de una actualización automática de canal de la lista de canales, los nuevos canales encontrados se marcan con el símbolo **★** (estrella). Si se bloquea un canal, se marcará con el símbolo **🔒** (candado).

Los 3 canales más populares que otros están viendo en ese momento se marcan con los números **1**, **2** o **3**.

Emisoras de radio

Si está disponible la emisión digital, las emisoras digitales de radio se instalarán también durante la instalación. El procedimiento para cambiar de emisora de radio es idéntico al utilizado para cambiar de canal de televisión. Por lo general, en las instalaciones de canales por cable (TDC), las emisoras de radio se almacenan a partir del canal número 1001.

Este televisor puede recibir el estándar DVB de televisión digital. Es posible que el televisor no funcione correctamente con algunos operadores de televisión digital que no cumplan los requisitos del estándar por completo.

Abrir una lista de canales

Junto a la lista con todos los canales para cada sintonizador, antena/cable o satélite, puede seleccionar una lista filtrada o una de las listas de favoritos que ha creado.

Para abrir la lista de canales actual:

- 1 - Pulse **TV** para cambiar a la televisión.
- 2 - Pulse **≡ LIST*** u **OK** para abrir la lista de canales actuales.
- 3 - Pulse **← BACK** para cerrar la lista de canales.

Para seleccionar una de las listas de canales:

- 1 - Con una lista de canales abierta en pantalla.
- 2 - Seleccione el nombre de la lista en la parte superior de la lista de canales y pulse **OK** para abrir el menú de la lista.
- 3 - En el menú de la lista, seleccione uno de los canales disponibles y pulse **OK**.

Consejo

Puede alternar fácilmente entre los dos sintonizadores en el menú de **fuentes**. Pulse **➡ SOURCES** y seleccione **Ver la televisión** para cambiar al sintonizador de antena/cable. Seleccione **Ver satélite** para cambiar al sintonizador de satélite. El televisor siempre abrirá la lista de canales seleccionada por última vez para el sintonizador seleccionado.

* Si el botón **≡ LIST** está disponible en el mando a distancia

Búsqueda de un canal

Puede buscar un canal entre una larga lista de canales.

El televisor puede buscar un canal en una de las tres listas de canales principales: antena, cable o satélite.

Para buscar un canal:

- 1 - Pulse **TV**.
- 2 - Pulse **OK** para abrir la lista de canales actual.
- 3 - Seleccione **⋮** en la esquina superior derecha y pulse **OK**.
- 4 - Seleccione **Buscar canal** y pulse **OK** para abrir un campo de texto. Puede usar el teclado del mando a distancia (si está disponible) o el teclado en pantalla para introducir texto.
- 5 - Introduzca un número, un nombre o parte de un nombre, seleccione **Aplicar** y pulse **OK**. El televisor buscará nombres de canales que coincidan con los criterios en la lista seleccionada.

Los resultados de la búsqueda se muestran en una lista de canales; puede ver el nombre de la lista en la parte superior. Los resultados de la búsqueda desaparecen al cerrar la lista o seleccionar otra lista de canales.

Visualización de canales

Sintonización de un canal

Para ver canales de televisión, pulse **TV**. El televisor muestra el último canal visto.

Cambio de canal

Para cambiar de canal, pulse **≡ +** o **≡ -**. Si conoce el número del canal, escriba el número con los botones numéricos. A continuación, pulse **OK** para cambiar a ese canal inmediatamente.

Si hay información disponible de Internet, el televisor mostrará el nombre e información del programa actual, seguidos de los del siguiente programa.

Canal anterior

Para volver al canal que estaba viendo antes, pulse **← BACK**.

También puede cambiar de canal desde una **Lista de canales**.

Bloqueo de un canal

Bloquear y desbloquear un canal

Para evitar que los niños vean un canal determinado, puede bloquearlo. Para ver un canal bloqueado, deberá introducir el código PIN de **Bloqueo infantil** de cuatro dígitos. No se pueden bloquear

programas de dispositivos conectados.

Para bloquear un canal:

- 1 - Pulse **TV**.
- 2 - Pulse **OK** para abrir la lista de canales. Si es necesario, cambie la lista de canales.
- 3 - Seleccione **⋮** en la esquina superior derecha y pulse **OK**.
- 4 - Seleccione **Bloquear/desbloquear** y pulse **OK**.
- 5 - Introduzca el código PIN de cuatro dígitos si el televisor se lo solicita.
- 6 - Seleccione el canal que desee bloquear y pulse **OK**. Un canal bloqueado se marca con un candado **🔒**.
- 7 - Pulse **←** (izquierda) para retroceder un paso o pulse **← BACK** para cerrar el menú.

Para desbloquear un canal:

- 1 - Pulse **TV**.
- 2 - Pulse **OK** para abrir la lista de canales. Si es necesario, cambie la lista de canales.
- 3 - Seleccione **⋮** en la esquina superior derecha y pulse **OK**.
- 4 - Seleccione **Bloquear/desbloquear** y pulse **OK**.
- 5 - Introduzca el código PIN de cuatro dígitos si el televisor se lo solicita.
- 6 - Pulse **←** (izquierda) para retroceder un paso o pulse **← BACK** para cerrar el menú.

Si ha bloqueado o desbloqueado canales en una lista de canales, solo tendrá que introducir el código PIN una vez hasta que se cierre la lista de canales.

Control de padres

Para impedir que los niños vean un programa inadecuado para su edad, puede establecer una clasificación por edades.

Los canales digitales pueden tener sus programas clasificados por edades. Cuando la calificación por edades de un programa es igual o superior a la edad que ha configurado como clasificación por edades para su hijo, el programa se bloquea. Para ver un programa bloqueado, debe introducir el código de **Control de padres** en primer lugar.

Para establecer una clasificación por edades:

- 1 - Pulse **⚙️**, seleccione **Todos los ajustes** y pulse **OK**.
- 2 - Seleccione **Bloqueo infantil > Control de padres**.
- 3 - Introduzca un código de bloqueo infantil de 4 dígitos. Si aún no ha establecido un código, seleccione **Establecer código** en **Bloqueo infantil**. Introduzca un código de bloqueo infantil de 4 dígitos y confirme. Ahora puede establecer una clasificación por edades.
- 4 - En **Control de padres**, seleccione la edad.
- 5 - Pulse **←** (izquierda) varias veces si fuera

necesario para cerrar el menú.

Para desactivar el control de padres, seleccione **Ninguno**. No obstante, en algunos países se debe establecer una clasificación por edades.

Para algunas emisoras y proveedores, el televisor solo bloquea los programas con una clasificación superior. Se establece una clasificación por edades para todos los canales.

Opciones de canal

Apertura de Opciones

Mientras ve un canal, puede configurar algunas opciones.

Dependiendo del tipo de canal que esté viendo o en función de los ajustes del televisor, puede haber opciones disponibles.

Para abrir el menú de opciones:

- 1 - Mientras ve un canal, pulse **+ OPTIONS** > **≡ Preferencias**.
- 2 - Vuelva a pulsar **+ OPTIONS** para cerrarlo.

Renombrar canal

Mientras ve un canal, puede cambiar el nombre del canal.

Para cambiar el nombre de un canal:

- 1 - Mientras ve un canal, pulse **+ OPTIONS**.
- 2 - Seleccione **≡ Preferencias** > **Renombrar canal**.
- 3 - Utilice el teclado de la parte posterior del mando a distancia para borrar el nombre actual e introduzca uno nuevo.

Interfaz común

Si ha instalado un CAM en una de las ranuras de interfaz común, puede ver información del CAM y del proveedor o hacer ajustes relacionados con el CAM.

Para ver la información del CAM:

- 1 - Pulse **➡ SOURCES**.
- 2 - Seleccione el tipo de canal para el que está utilizando el CAM, **Ver la televisión** o **Ver satélite**.
- 3 - Pulse **+ OPTIONS** y seleccione **≡ Preferencias** > **Interfaz común**.
- 4 - Seleccione la ranura de interfaz común correcta y pulse **➡** (derecha).
- 5 - Seleccione el proveedor de televisión del CAM y pulse **OK**. Las siguientes pantallas proceden del proveedor de televisión.

HbbTV en este canal

Si desea impedir el acceso a las páginas de HbbTV en un canal específico, puede bloquear las páginas de HbbTV solo para ese canal.

- 1 - Sintonice el canal para el que desea bloquear las páginas de HbbTV.
- 2 - Pulse **+ OPTIONS**, seleccione **Preferencias** > **HbbTV en este canal** y pulse **➡** (derecha).
- 3 - Seleccione **Apagado** y pulse **OK**.
- 4 - Pulse **◀** (izquierda) para retroceder un paso o pulse **← BACK** para cerrar el menú.

Para bloquear completamente HbbTV en televisor:

- 1 - Pulse **⚙**, seleccione **Todos los ajustes** y pulse **OK**.
- 2 - Seleccione **Ajustes generales** > **Avanzado** > **HbbTV**.
- 3 - Seleccione **Apagado** y pulse **OK**.
- 4 - Pulse **◀** (izquierda) para retroceder un paso o pulse **← BACK** para cerrar el menú.

Información del canal

Puede ver las características técnicas de un canal en particular, como si es digital o el tipo de sonido, etc.

Para ver la información técnica de un canal:

- 1 - Sintonice el canal.
- 2 - Pulse **+ OPTIONS**, seleccione **≡ Preferencias** y pulse **OK**.
- 3 - Seleccione **Información del canal** y pulse **OK**.
- 4 - Para cerrar esta pantalla, pulse **OK**.

Información del programa

Visualización de la información del programa

Para consultar la información del programa seleccionado:

- 1 - Sintonice el canal.
- 2 - Pulse **+ OPTIONS**, seleccione **≡ Preferencias** y pulse **OK**.
- 3 - Seleccione **Información del programa** y pulse **OK**, podrá ver la información del programa.
- 4 - Pulse **← BACK** para salir.

Mono/estéreo

Puede cambiar el sonido de un canal analógico a mono o estéreo.

Para cambiar a mono o estéreo:

- 1 - Sintonice un canal analógico.
- 2 - Pulse **+ OPTIONS**, seleccione **≡ Preferencias** > **Mono/estéreo** y

pulse **➤** (derecha).
3 - Seleccione **Mono** o **Estéreo** y pulse **OK**.
4 - Pulse **◀** (izquierda) para retroceder un paso o pulse **← BACK** para cerrar el menú.

Selección de vídeo

Los canales de televisión digital le ofrecen varias señales de vídeo (emisiones multicanal), distintos ángulos de cámara para una misma imagen o diferentes programas en un mismo canal de televisión. En el televisor se mostrará un mensaje cuando estos canales estén disponibles.

Dual I-II

Esta opción estará disponible cuando una señal de audio contenga dos idiomas de audio pero uno de ellos, o ambos, no tengan indicación de idioma.

Asignar canal

Si no hay información del programa en el comienzo, puede asignar un canal para obtener más información.

1 - Pulse **≡ TV GUIDE** y utilice los botones de desplazamiento para seleccionar **⋮** en el centro y pulse **OK**.
2 - Seleccione **Guía de TV > Desde Internet** y pulse **OK**.
3 - Seleccione uno de los canales de Guía de TV y, a continuación, pulse **OK** para ver el canal seleccionado.
4 - Mientras ve un canal, pulse **+ OPTIONS**.
5 - Seleccione **≡ Preferencias > Asignar canal**.
6 - Seleccione uno de los elementos de la lista y pulse **OK**.
7 - Seleccione **Asignar canal**.
8 - Una vez finalizado, verá la información del canal asignado en el programa.

Cambiar logotipo

Si no hay información del programa en el comienzo, podrá obtener más información siguiendo estos pasos.

1 - Pulse **≡ TV GUIDE** y utilice los botones de desplazamiento para seleccionar **⋮** en el centro y pulse **OK**.
2 - Seleccione **Guía de TV > Desde la emisora** y pulse **OK**.
3 - Seleccione uno de los canales de Guía de TV y, a continuación, pulse **OK** para ver el canal seleccionado.
4 - Mientras ve un canal, pulse **+ OPTIONS**.

5 - Seleccione **≡ Preferencias > Cambiar logotipo**.
6 - Seleccione uno de los elementos de la lista y pulse **OK**.
7 - Seleccione **Cambiar logotipo**.
8 - Una vez finalizado, verá la información del canal asignado en el programa.

Canales favoritos

Acerca de los canales favoritos

En una lista de canales favoritos, puede reunir los canales que más le gusten.

Puede crear ocho listas de canales favoritos para cambiar entre ellos fácilmente. Puede asignar un nombre diferente a cada lista de favoritos. Solo puede reordenar los canales en una lista de favoritos.

Con una lista de favoritos seleccionada, pulse las flechas **▲** (arriba) o **▼** (abajo) para seleccionar un canal y, a continuación, pulse **OK** para ver el canal seleccionado. Solo se sintonizan los canales de esa lista al usar los botones **≡ +** o **≡ -**.

Crear una lista de favoritos

Para crear una lista de canales favoritos desde la lista de canales...

1 - Pulse **TV** para cambiar a la televisión.
2 - Pulse **≡ LIST** (si está disponible) u **OK** para abrir la lista de canales actual.
3 - Seleccione **⋮** en la esquina superior derecha y pulse **OK**.
4 - Seleccione **Crear lista de favoritos** y pulse **OK**.
5 - En la lista de la izquierda, seleccione el canal que desea marcar como favorito y pulse **+ OPTIONS**. Los canales aparecen en la lista a la derecha en el orden en que se añadieron. Para deshacer la acción, seleccione el canal de la lista de la izquierda y pulse **+ OPTIONS** de nuevo. También puede seleccionar un intervalo de canales pulsando **▼** (abajo) para seleccionar el último canal del intervalo que desea añadir y, a continuación, pulse **OK**.
6 - Cuando haya terminado de agregar canales, pulse **← BACK**.
7 - El televisor le pedirá que cambie el nombre de la **Lista de favoritos**. Puede utilizar el teclado en pantalla o pulsar **← BACK** para ocultarlo. En este caso, utilice el teclado de la parte posterior del mando a distancia para (si está disponible) para introducir un nuevo nombre.

Si la lista de canales es larga, también puede seleccionar cualquier canal y, a continuación, pulsar **+ OPTIONS** para abrir el menú de opciones, y seleccionar **Crear lista de favoritos** y pulsar **OK**.

Para crear una nueva lista de canales favoritos mediante la copia de la lista de canales favoritos existente...

- 1 - Pulse **TV** para cambiar a la televisión.
- 2 - Pulse **≡ LIST** (si está disponible) u **OK** para abrir la lista de canales actual.
- 3 - Seleccione **⋮** en la esquina superior derecha y pulse **OK**.
- 4 - Seleccione **Duplicar lista de favoritos** y pulse **OK**.
- 5 - En la lista de la izquierda, seleccione el canal que desea marcar como favorito y pulse **+ OPTIONS**. Los canales aparecen en la lista a la derecha en el orden en que se añadieron. Para deshacer la acción, seleccione el canal de la lista de la izquierda y pulse **+ OPTIONS** de nuevo. También puede seleccionar un intervalo de canales pulsando **▼** (abajo) para seleccionar el último canal del intervalo que desea añadir y, a continuación, pulse **OK**.
- 6 - Cuando haya terminado de agregar canales, pulse **← BACK**.
- 7 - El televisor le pedirá que cambie el nombre de la **Lista de favoritos**. Puede utilizar el teclado en pantalla o pulsar **← BACK** para ocultarlo. En este caso, utilice el teclado de la parte posterior del mando a distancia para (si está disponible) para introducir un nuevo nombre.

Puede agregar una serie de canales de una vez o crear una **Lista de favoritos** duplicando la lista de todos los canales y eliminando los que no desee.

Agregar una serie de canales

Para agregar una serie consecutiva de canales a una **Lista de favoritos** de una vez, puede utilizar **Seleccionar rango**.

Para agregar una serie de canales:

- 1 - Pulse **➡ SOURCE**.
- 2 - Seleccione **Favoritos**.
- 3 - Abra la **Lista de favoritos** a la que desee agregar una serie de canales.
- 4 - Seleccione **⋮** en la esquina superior derecha y pulse **OK**.
- 5 - Seleccione **Editar lista de favoritos** y pulse **OK**.
- 6 - En la lista de la izquierda, seleccione el primer canal de la serie que desea agregar y pulse **OK**.
- 7 - Pulse **▼** (abajo) para seleccionar el último canal de la serie que desee añadir y, a continuación, pulse **OK**.
- 8 - Seleccione **Añadir** y pulse **OK**. Los canales se marcan a la izquierda.

Renombrar una lista de favoritos

Solo puede cambiar el nombre de una **Lista de favoritos**.

Para renombrar una **Lista de favoritos**:

- 1 - Pulse **➡ SOURCE**.
- 2 - Seleccione **Favoritos**.
- 3 - Seleccione **⋮** en la esquina superior derecha y pulse **OK**.
- 4 - Seleccione **Cambiar nombre de la lista de favoritos** y pulse **OK**.
- 5 - Utilice el teclado en pantalla o pulse **← BACK** para ocultarlo. En este caso, utilice el teclado de la parte posterior del mando a distancia para (si está disponible) para introducir un nuevo nombre.
- 6 - Cuando lo haya hecho, gire el mando a distancia, seleccione **Cerrar** y pulse **OK**.
- 7 - Pulse **← BACK** para cerrar la lista de canales.

Eliminar una lista de favoritos

Solo puede eliminar una **Lista de favoritos**.

Para eliminar una **Lista de favoritos**:

- 1 - Pulse **➡ SOURCE**.
- 2 - Seleccione **Favoritos**.
- 3 - Seleccione **⋮** en la esquina superior derecha y pulse **OK**.
- 4 - Seleccione **Eliminar lista de favoritos** y pulse **OK**.

Reordenar canales

Solo puede cambiar el orden de los canales en una **Lista de favoritos**.

Para cambiar el orden de los canales:

- 1 - Pulse **➡ SOURCES** y seleccione **Programas preferidos**.
- 2 - Abra la **Lista de favoritos** que desee reordenar.
- 3 - Seleccione **⋮** en la esquina superior derecha y pulse **OK**.
- 4 - Seleccione **Reordenar canales** y pulse **OK**.
- 5 - En la **Lista de favoritos**, seleccione el canal que desee reordenar y pulse **OK**. (El canal se marcará con un cuadro gris)
- 6 - Con los botones **▲** (arriba) o **▼** (abajo), mueva el canal a la posición deseada.
- 7 - Pulse **OK** para confirmar la nueva posición.
- 8 - Puede seguir reordenando canales con el mismo método. Al terminar, cierre la **Lista de favoritos** pulsando **← BACK**.

Teletexto

Páginas del teletexto

Para abrir el teletexto, pulse **TEXT** mientras ve un canal de televisión.

Para cerrarlo, vuelva a pulsar **TEXT**.

Seleccionar una página de teletexto

Para seleccionar una página: . .

1 - Introduzca el número de página con los botones numéricos.

2 - Utilice los botones de flecha para desplazarse.

3 - Pulse un botón de color para seleccionar una de las secciones codificadas por colores que figuran en la parte inferior de la pantalla.

Subpáginas del teletexto

Una página de teletexto puede contener varias subpáginas, cuyo número se muestra junto al de la página principal, separado por una barra.

Para seleccionar una subpágina, pulse **< o >**.

T.O.P. Páginas del teletexto

Algunas emisoras ofrecen teletexto T.O.P.

Para abrir el teletexto T.O.P. desde el teletexto, pulse **+ OPTIONS** y seleccione **Resumen**

T.O.P. Descripción .

Páginas favoritas

El televisor crea una lista con las últimas 10 páginas del teletexto que ha abierto. Puede volver a abrirlas fácilmente en la columna Páginas del teletexto favoritas.

1 - Con el texto/teletexto en pantalla, seleccione **♥** (corazón) en la esquina superior izquierda de la pantalla para mostrar la columna de páginas favoritas.

2 - Pulse **▼** (abajo) o **▲** (arriba) para seleccionar un número de página y pulse **OK** para abrirla. Puede borrar la lista con la opción **Borrar páginas favoritas**.

Búsqueda en el teletexto

Puede seleccionar una palabra y explorar el teletexto para ver las repeticiones de esta palabra.

1 - Abra una página de teletexto y pulse **OK**.

2 - Seleccione una palabra o un número con los botones de flecha.

3 - Pulse **OK** de nuevo para pasar de inmediato a la siguiente repetición.

4 - Para pasar a las siguientes repeticiones, vuelva a pulsar **OK**.

5 - Para dejar de buscar, pulse **▲** (arriba) hasta que no haya nada seleccionado.

Teletexto procedente de dispositivos conectados

Algunos dispositivos con recepción de canales de televisión también ofrecen teletexto.

Para acceder al teletexto desde dispositivos conectados. . .

1 - Pulse **➡ SOURCES** seleccione el dispositivo y pulse **OK**.

2 - Mientras ve un canal en el dispositivo, pulse **+ OPTIONS**, seleccione **Mostrar botones del dispositivo**, seleccione el botón **☰** y pulse **OK**.

3 - Pulse **← BACK** para ocultar los botones del dispositivo.

4 - Para cerrar el teletexto, vuelva a pulsar **← BACK** .

Texto digital (solo Reino Unido)

Algunas emisoras de televisión digital ofrecen servicios exclusivos de teletexto digital o televisión interactiva en sus canales de televisión digital. Dichos servicios funcionan como un teletexto normal con los botones de flechas, de colores y numéricos para seleccionar y desplazarse.

Para cerrar el teletexto digital, pulse **← BACK** .

* Solo se puede acceder al teletexto cuando los canales están instalados directamente en el sintonizador interno del televisor y el equipo está en modo de televisión. Si utiliza un sintonizador, el teletexto no estará disponible a través del televisor. En ese caso, se puede utilizar el teletexto del sintonizador.

Opciones del teletexto

En el texto/teletexto, pulse **+ OPTIONS** para seleccionar las siguientes opciones:

- **Congelar página**

Para detener la rotación automática de subpáginas.

- **Pantalla dual/Pantalla completa**

Para mostrar el canal de televisión y el teletexto a la vez.

- **Resumen T.O.P.**

Para abrir páginas de teletexto T.O.P. T.O.P.

- **Ampliar**

Para ampliar la página de teletexto y facilitar la lectura.

- **Mostrar**

Para mostrar información oculta en una página.

- **Recorrer subpáginas**

Para recorrer subpáginas si están disponibles.

- **Ocultar/Mostrar páginas favoritas**

Para mostrar u ocultar la lista de páginas favoritas.

- **Borrar páginas favoritas**

Para borrar la lista de páginas favoritas.

- **Idioma**

Para cambiar el grupo de caracteres que utiliza el teletexto y mostrarlo correctamente.

- **Teletexto 2.5**

Para activar el teletexto 2.5, con más colores y mejores gráficos.

Configuración del teletexto

Idioma del teletexto

Algunos centros emisores de televisión digitales tienen disponibles varios idiomas de teletexto. Para ajustar los idiomas principal y secundario del teletexto. . .

- 1 - Pulse , seleccione **Todos los ajustes** y pulse **OK**.
- 2 - Seleccione **Región e idioma** y pulse **➤** (derecha) para acceder al menú.
- 3 - Seleccione **Idioma > Idioma de teletexto principal** o **Idioma de teletexto secundario**.
- 4 - Seleccione los idiomas que prefiera para el teletexto.
- 5 - Pulse **◀** (izquierda) varias veces si fuera necesario para cerrar el menú.

Teletexto 2.5

Teletexto 2.5, disponible en determinados canales, ofrece más colores y mejores gráficos. Teletexto 2.5 está activado como ajuste de fábrica estándar. Para desactivar el teletexto 2.5:

- 1 - Pulse **TEXT**.
- 2 - Con el texto/teletexto en pantalla, pulse **+ OPTIONS**.
- 3 - Seleccione **Teletexto 2.5 > Apagado** y pulse **OK**.
- 4 - Pulse **◀** (izquierda) varias veces si fuera necesario para cerrar el menú.

5.5

Filtrar una lista de canales

Puede filtrar una lista con todos los canales. Puede configurar la lista de canales para que muestre solo canales de televisión o emisoras de radio. En el caso de los canales de antena/cable, se puede configurar la lista para mostrar los canales de acceso gratuito o los canales codificados. Si se han instalado varios satélites, se puede filtrar la lista de canales por satélite.

Para configurar un filtro en una lista con todos los canales:

- 1 - Pulse **TV**.
- 2 - Pulse **OK** para abrir la lista de canales actual.
- 3 - Con la lista de canales abierta en la pantalla, seleccione el nombre de la lista en la parte superior de la lista de canales y pulse **OK** para abrir el menú de la lista.
- 4 - En el menú de la lista, seleccione la lista que desea filtrar.
- 5 - Pulse **◀** (izquierda) para retroceder un paso o pulse **←** para cerrar el menú.

Conexión de dispositivos

Acerca de las conexiones

Guía de conectividad

Conecte los dispositivos al televisor siempre con la conexión de mayor calidad posible. Además, utilice cables de alta calidad para garantizar una buena transferencia de imagen y sonido.

Cuando se conecta un dispositivo, el televisor reconoce su tipo y le otorga un nombre de tipo correcto. Puede cambiar el nombre del tipo si lo desea. Si se ha establecido un nombre de tipo correcto para un dispositivo, el televisor cambia automáticamente a la configuración idónea del televisor cuando se cambia a ese dispositivo en el menú Fuentes.

Si necesita ayuda para conectar varios dispositivos al televisor, puede consultar la guía de conectividad para televisores de Philips. Esta guía ofrece información sobre cómo realizar la conexión y qué cables puede utilizar.

Visite www.connectivityguide.philips.com.

Puerto de la antena

Si dispone de un receptor o grabador digital, conecte los cables de antena para transmitir la señal de antena a través del receptor o grabador en primer lugar antes de que llegue al televisor. De esta forma, la antena y el receptor digital podrán enviar los posibles canales adicionales para que se graben en el grabador.

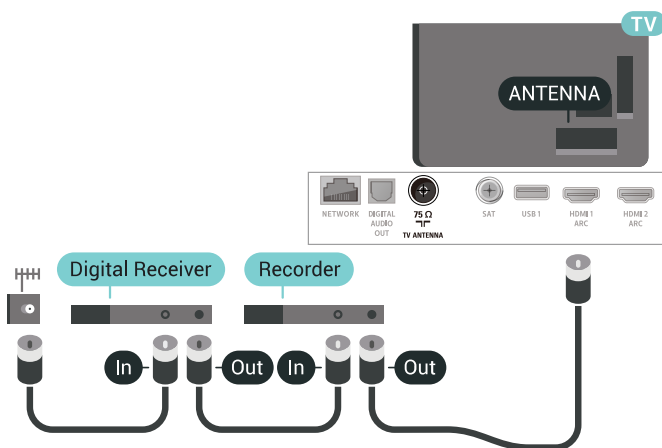

Puertos HDMI

Calidad HDMI

La conexión HDMI ofrece la mejor calidad de imagen y sonido. Un cable HDMI combina señales de vídeo y audio. Utilice un cable HDMI para señales de televisión.

Para una calidad óptima de la transferencia de la señal, emplee un cable HDMI de alta velocidad y no use un cable HDMI de más de 5 m de largo.

Si algún dispositivo conectado mediante HDMI no está funcionando correctamente, pruebe si un ajuste diferente de HDMI Ultra HD puede resolver el problema. Para obtener más información, en Ayuda, seleccione Palabras clave y busque HDMI Ultra HD.

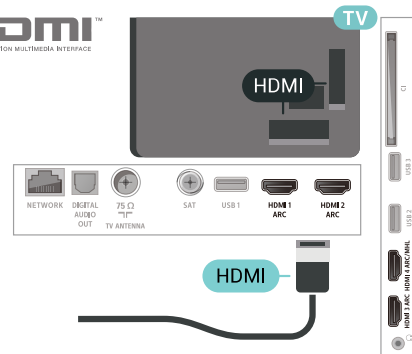

Protección contra copia

Los cables HDMI admiten la protección de contenido digital de banda ancha 2.2 (HDCP). HDCP es una señal de protección contra copia que impide copiar contenidos de DVD o Blu-ray Disc. Esta tecnología también es conocida como gestión de derechos digitales (DRM, del inglés Digital Rights Management).

HDMI ARC

Todas las conexiones HDMI del televisor tienen HDMI ARC (canal de retorno de audio).

Si el dispositivo, normalmente un sistema de cine en casa (HTS), también dispone de conexión HDMI ARC, conéctelo a cualquiera de las conexiones HDMI del televisor. Con la conexión HDMI ARC, no es necesario conectar un cable de audio adicional para que envíe el sonido de la imagen del televisor al sistema de cine en casa. La conexión HDMI ARC combina ambas señales.

Puede utilizar cualquier conexión HDMI del televisor

para conectar el sistema de cine en casa, pero el ARC solo está disponible para un dispositivo o una conexión al mismo tiempo.

HDMI MHL

Con **HDMI MHL**, puede enviar todo lo que vea en su smartphone o tableta Android a la pantalla del televisor.

La conexión **HDMI 4** de este televisor incorpora **MHL 2.0** (Mobile High-Definition Link).

Esta conexión por cable ofrece una gran estabilidad y ancho de banda, baja latencia y una reproducción de sonido de gran calidad sin interferencias. A parte de eso, la conexión MHL carga la batería del smartphone o tableta. Aunque esté conectado, el dispositivo móvil no se carga cuando el televisor está en modo de espera.

Infórmese sobre cuál es el cable MHL pasivo adecuado para su dispositivo móvil. En particular, con el conector HDMI del televisor a un lado, el tipo de conector que necesita para conectar el smartphone o tableta.

MHL, Mobile High-Definition Link y el logotipo de MHL son marcas comerciales o marcas comerciales registradas de MHL, LLC.



HDMI CEC: EasyLink

La conexión HDMI ofrece la mejor calidad de imagen y sonido. Un cable HDMI combina señales de vídeo y audio. Utilice un cable HDMI para señales de televisión de alta definición (HD). Para una calidad óptima de la transferencia de la señal, emplee un cable HDMI de alta velocidad y no use un cable HDMI de más de 5 m de largo.

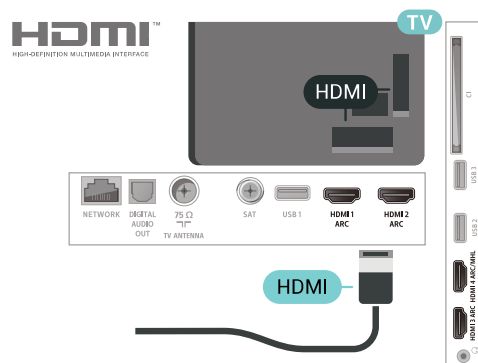

EasyLink HDMI CEC

Si los dispositivos están conectados con HDMI y disponen de EasyLink, puede controlarlos con el mando a distancia del televisor. Debe activar EasyLink HDMI CEC en el televisor y el dispositivo conectado.

Con EasyLink puede controlar un dispositivo conectado con el mando a distancia del televisor. EasyLink utiliza HDMI CEC (control de electrónica de consumo) para comunicarse con los dispositivos conectados. Los dispositivos deben ser compatibles con HDMI CEC y deben conectarse mediante una conexión HDMI.

Configuración de EasyLink

El televisor tiene activada la función EasyLink de manera predeterminada. Asegúrese de que todos los ajustes HDMI-CEC se hayan configurado correctamente en los dispositivos con EasyLink conectados. EasyLink podría no funcionar con dispositivos de otras marcas.

Denominación de HDMI-CEC en otras marcas

La funcionalidad HDMI-CEC posee diferentes nombres en función de la marca. Algunos ejemplos son: Anynet, Aquos Link, Bravia Theatre Sync, Kuro Link, Simplink y Viera Link. No todas las marcas son totalmente compatibles con EasyLink.

Los nombres de marcas de HDMI CEC de ejemplo son propiedad de sus respectivos propietarios.

DVI a HDMI

Si todavía tiene un dispositivo equipado solamente con conexión DVI, puede conectarlo a cualquiera de las conexiones **HDMI** con un adaptador de DVI a HDMI.

Use un adaptador de DVI a HDMI si su dispositivo solo tiene conexión DVI. Utilice uno de los conectores HDMI y, para el sonido, conecte un cable de audio L/R (miniconector de 3,5 mm) a la **entrada de**

audio de la parte posterior del televisor.

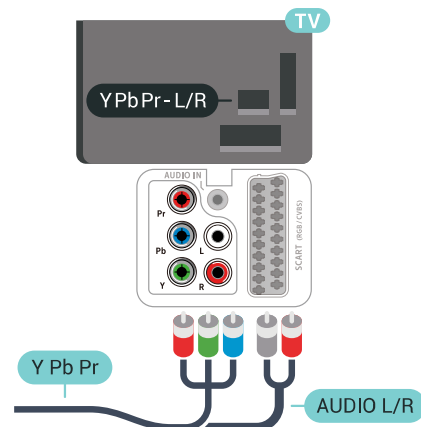
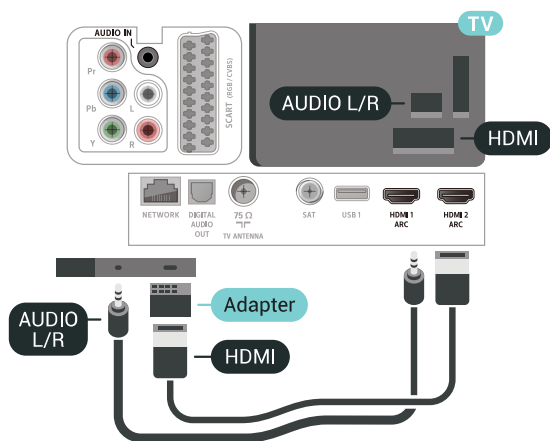

Protección contra copia

Los cables DVI y HDMI admiten la protección de contenido digital de banda ancha (HDCP). HDCP es una señal de protección contra copia que impide copiar contenidos de DVD o Blu-ray Disc. Esta tecnología también es conocida como gestión de derechos digitales (DRM, del inglés Digital Rights Management).

6.3

Y Pb Pr: componente

Y Pb Pr: vídeo por componentes es una conexión de alta calidad.

La conexión YPbPr puede utilizarse para señales de televisión de alta definición (HD). Junto a las señales Y, Pb y Pr, agregue las señales de audio izquierda y derecha para el sonido.

Cuando realice la conexión, haga coincidir los colores del conector YPbPr (verde, azul y rojo) con los enchufes.

Utilice un cable de audio L/R fabricado en cincha si el dispositivo también tiene sonido.

6.4

Euroconector

SCART es una conexión de buena calidad.

También conocida como euroconector, la conexión SCART se puede utilizar para señales de vídeo CVBS y RGB, pero no para señales de televisión de alta definición (HD). La conexión SCART combina señales de vídeo y audio. La conexión SCART también admite reproducción de NTSC.

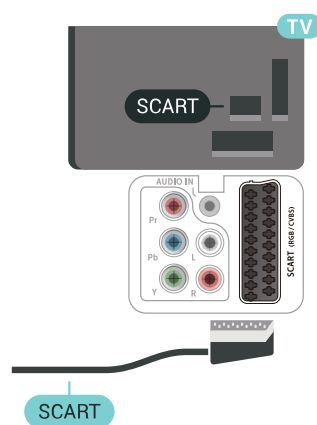

6.5

Salida de audio, óptica

Audio Out - Optical es una conexión de sonido de alta calidad.

Esta conexión de salida de audio óptica puede transmitir audio de 5.1 canales. Si el dispositivo, normalmente un sistema de cine en casa, no tiene conexión HDMI ARC, puede usar esta conexión con la entrada de audio óptica (Audio In - Optical) del sistema de cine en casa. La conexión Audio Out - Optical envía el sonido del televisor al sistema de cine en casa.

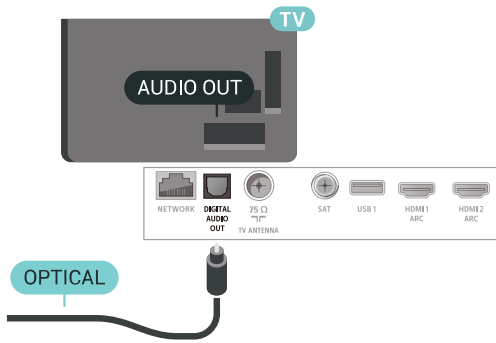

6.6

CAM con tarjeta inteligente: CI+

Acerca de CI+

Nota: No compatible para países de Asia Pacífico, Oriente Medio y África.

CI+

Este televisor admite el acceso condicional mediante CI+.

Con CI+ puede ver programas de alta definición premium, como películas y deportes, ofrecidos por emisoras de televisión digital de su región. Están codificados por el proveedor de televisión y se decodifican con un módulo CI+ de prepago. Los proveedores de televisión digital ofrecen un módulo CI+ (módulo de acceso condicional, CAM) junto con una tarjeta inteligente, con la suscripción a los canales premium. Estos programas tienen un alto nivel de protección contra copia.

Póngase en contacto con un proveedor de televisión digital para obtener más información sobre los términos y condiciones.



Tarjeta inteligente

Los proveedores de televisión digital ofrecen un módulo CI+ (módulo de acceso condicional, CAM) junto con una tarjeta inteligente, con la suscripción a los canales premium.

Inserte la tarjeta inteligente en el módulo CAM. Consulte las instrucciones que recibió del proveedor.

Para insertar el CAM en el televisor:

- 1 - Fíjese en el CAM para realizar la inserción en la dirección correcta. Si la inserción fuese incorrecta, se podría dañar el CAM y el televisor.
- 2 - Colóquese frente a la parte posterior del televisor y, con la parte delantera del CAM hacia usted, inserte con suavidad el CAM en la ranura **COMMON INTERFACE**.
- 3 - Presione el CAM tanto como sea posible. Déjelo dentro de la ranura de forma permanente.

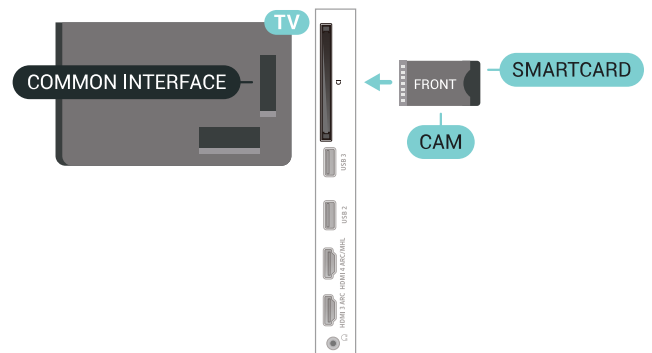

Al encender el televisor, el CAM puede tardar unos minutos en activarse. Si inserta un CAM y ha pagado las cuotas de suscripción (los métodos de suscripción pueden variar), podrá ver los canales codificados admitidos por la tarjeta inteligente y el módulo CAM.

El CAM y la tarjeta inteligente son exclusivos para el televisor. Si se quita el CAM, no será posible ver los canales codificados admitidos por el CAM.

Contraseñas y códigos PIN

Para algunos CAM, debe introducir un código PIN para ver los canales. Al establecer el código PIN del CAM, le recomendamos que utilice el mismo código que usa para desbloquear el televisor.

Para establecer el código PIN para el CAM:

- 1 - Pulse **→ SOURCES**.
- 2 - Seleccione el tipo de canal para el que está utilizando el CAM para **Ver la televisión**.
- 3 - Pulse **+ OPTIONS** y seleccione **Interfaz común**.

4 - Seleccione el operador de televisión del CAM. Las siguientes pantallas proceden del proveedor de televisión. Siga las instrucciones en pantalla para buscar el ajuste de código PIN.

6.7

Sistema de cine en casa (HTS)

Conectar con HDMI ARC

Utilice un cable HDMI para conectar un sistema de cine en casa (HTS) al televisor. Puede conectar un SoundBar de Philips al HTS con un reproductor de discos integrado.

HDMI ARC

Si su sistema de cine en casa tiene una conexión HDMI ARC, podrá utilizar cualquier entrada de HDMI del televisor para conectarlo. Con HDMI ARC no es necesario conectar un cable de audio adicional. La conexión HDMI ARC combina ambas señales. Todas las conexiones HDMI del televisor tienen señal ARC (Audio Return Channel). No obstante, una vez que conecte el sistema de cine en casa, el televisor solo puede enviar la señal ARC a esta conexión HDMI.

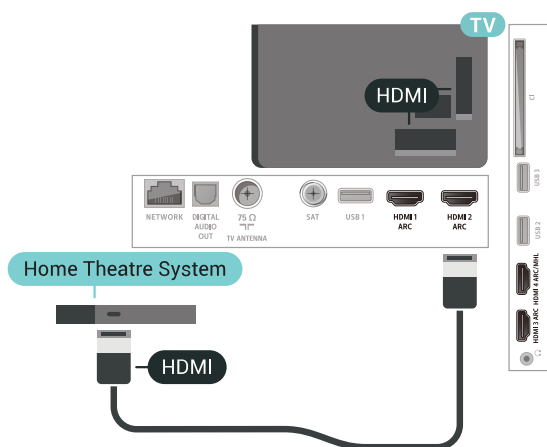

Sincronización de audio y vídeo (sinc.)

Si el sonido no coincide con la imagen que se muestra en pantalla, en la mayoría de los sistemas de cine en casa con reproductor de discos es posible configurar un retardo para sincronizar el sonido con el vídeo.

Conectar con HDMI

Utilice un cable HDMI para conectar un sistema de cine en casa (HTS) al televisor. Puede conectar un SoundBar de Philips al HTS con un reproductor de discos integrado.

Si el sistema de cine en casa no dispone de conexión HDMI ARC, añada un cable óptico de audio (Toslink) para enviar el sonido de la imagen del televisor al sistema de cine en casa.

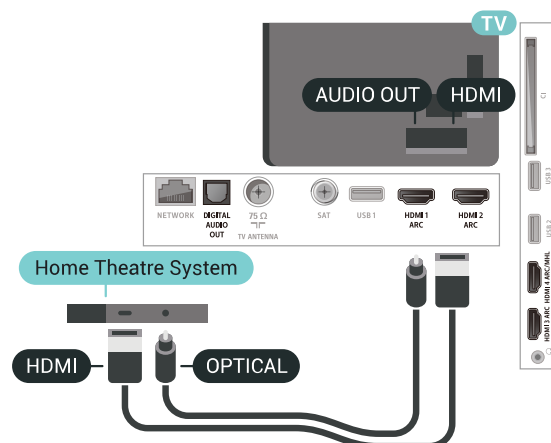

Sincronización de audio y vídeo (sinc.)

Si el sonido no coincide con la imagen que se muestra en pantalla, en la mayoría de los sistemas de cine en casa con reproductor de discos es posible configurar un retardo para sincronizar el sonido con el vídeo.

Problemas de sonido con el HTS

Sonido con mucho ruido

Si ve un vídeo desde una unidad flash USB u ordenador que haya conectado, puede que el sonido del sistema de cine en casa se distorsione. Este ruido se produce cuando el archivo de audio o vídeo tiene sonido DTS pero el sistema de cine en casa no dispone de procesamiento de sonido DTS. Puede solucionarlo ajustando la opción **Formato de salida de audio** del televisor en **Estéreo (sin comprimir)**.

Pulse para **Todos los ajustes > Sonido > Avanzado > Formato de salida de audio**.

No hay sonido

Si no puede oír el sonido del televisor en el sistema de cine en casa, compruebe que el cable HDMI está conectado a una conexión **HDMI ARC** del sistema de cine en casa. Todas las conexiones HDMI del televisor son conexiones HDMI ARC.

Smartphones y tabletas

Para conectar un smartphone o tableta al televisor, puede utilizar una conexión inalámbrica o por cable.

Sin cables

Para una conexión inalámbrica, descargue la aplicación Philips TV Remote App en el smartphone o tableta desde su tienda de aplicaciones favorita.

Con cables

Para una conexión por cable, utilice la conexión HDMI MHL 4 de la parte posterior del televisor. Para obtener más información, en [Ayuda](#), seleccione [Palabras clave](#) y busque [HDMI MHL](#).

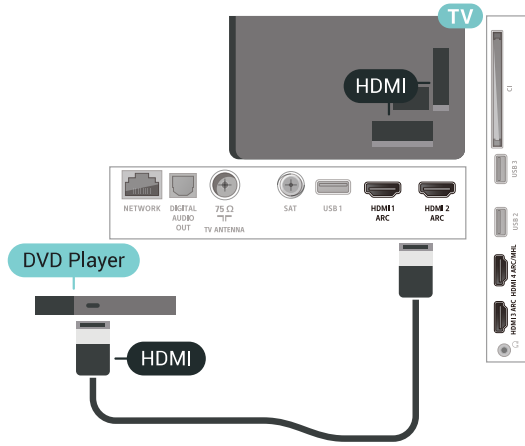

Si el reproductor de DVD está conectado mediante HDMI y dispone de EasyLink CEC, puede controlar el reproductor con el mando a distancia del televisor.

Reproductor Blu-ray Disc

Utilice un cable HDMI de alta velocidad para conectar el reproductor Blu-ray Disc al televisor.

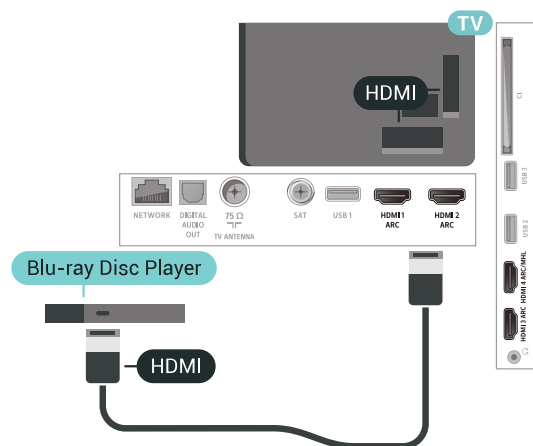

Si el reproductor de Blu-ray Disc dispone de EasyLink HDMI CEC, puede controlar el reproductor con el mando a distancia del televisor.

Reproductor de DVD

Use un cable HDMI para conectar el reproductor de DVD al televisor.

También puede utilizar un cable SCART si el dispositivo no dispone de conexión HDMI.

Bluetooth: altavoces y mandos para juegos

Qué necesita

Puede conectar un dispositivo inalámbrico a este televisor mediante Bluetooth® (un altavoz inalámbrico, un subwoofer, un sistema Sound Bar o unos auriculares). También puede conectar un mando inalámbrico para juegos mediante Bluetooth LE.

Para reproducir el sonido del televisor en un altavoz inalámbrico, debe emparejar el altavoz inalámbrico con el televisor. Puede emparejar algunos altavoces inalámbricos y un máximo de cuatro dispositivos Bluetooth LE (baja energía). El televisor solo puede reproducir el sonido en uno de los altavoces cada vez. Si se conecta un subwoofer, se reproduce el sonido en el televisor y en el subwoofer. Si se conecta un sistema Sound Bar, el sonido se reproduce únicamente en este sistema.

Atención: sincronización de audio y vídeo

Muchos sistemas de altavoces Bluetooth tienen lo que se denomina alta "latencia". La alta latencia provoca que el audio vaya retrasado con respecto al vídeo, lo que provoca una "sincronización labial" incorrecta. Antes de adquirir un sistema de altavoces inalámbricos Bluetooth, infórmese sobre los modelos más recientes y busque un dispositivo con un bajo índice de latencia. Pida ayuda a su distribuidor.

Emparejamiento de un dispositivo

Coloque el altavoz inalámbrico a una distancia máxima de 5 metros del televisor. Consulte en el manual del usuario del dispositivo la información específica sobre emparejamiento y cobertura inalámbrica. Asegúrese de que la conexión Bluetooth del televisor está activada.

Podrá utilizar un mando inalámbrico para juegos una vez que lo empareje. Si empareja un altavoz inalámbrico, podrá seleccionarlo para que reproduzca el sonido del televisor. Si empareja un dispositivo, no tendrá que volver a emparejarlo a no ser que lo elimine.

Para emparejar un altavoz inalámbrico con el televisor:

- 1 - Encienda el altavoz inalámbrico y sitúelo dentro del alcance del televisor.
- 2 - Pulse , seleccione **Todos los ajustes** y pulse **OK**.
- 3 - Seleccione **Inalámbrico y redes** y pulse **➤** (derecha) para acceder al menú.
- 4 - Seleccione **Bluetooth > Buscar dispositivo Bluetooth**.
- 5 - Seleccione **Iniciar** y pulse **OK**. Siga las instrucciones en pantalla. De esta forma, emparejará el dispositivo con el televisor y este guardará la conexión. Es posible que primero tenga que desemparejar un dispositivo emparejado en caso de que se haya alcanzado el número máximo de dispositivos compatibles.
- 6 - Seleccione el tipo de dispositivo (auriculares, altavoz, etc.).
- 7 - Pulse **◀** (izquierda) varias veces si fuera necesario para cerrar el menú.

* El televisor no admitirá un subwoofer o altavoces Bluetooth si estos no son compatibles con Bluetooth LE.

** Las barras de sonido, los altavoces y otros dispositivos de audio requieren una conexión HDMI si no son compatibles con Bluetooth LE.

Selección de un dispositivo

Cuando empareje un altavoz Bluetooth inalámbrico, podrá seleccionarlo para que reproduzca el sonido del televisor.

Para seleccionar un altavoz en el que reproducir el sonido del televisor:

- 1 - Pulse , seleccione **Altavoces** y pulse **OK**.
- 2 - Seleccione el sistema de altavoces que desee.
- 3 - Pulse **◀** (izquierda) varias veces si fuera necesario para cerrar el menú.

Eliminación de un dispositivo

Puede conectar o desconectar un dispositivo Bluetooth inalámbrico. Si conecta un dispositivo Bluetooth, podrá utilizar el mando para juegos u oír el sonido del televisor a través del altavoz inalámbrico. También puede eliminar un dispositivo Bluetooth inalámbrico. Si elimina un dispositivo Bluetooth, el dispositivo se desemparejará.

Para eliminar o desconectar un dispositivo inalámbrico:

- 1 - Pulse , seleccione **Todos los ajustes** y pulse **OK**.
- 2 - Seleccione **Inalámbrico y redes**.
- 3 - Seleccione **Bluetooth > Eliminar dispositivo**.
- 4 - En la lista, seleccione el dispositivo inalámbrico.
- 5 - Seleccione **Desconectar/Eliminar**.
- 6 - Seleccione **OK**.
- 7 - Pulse **◀** (izquierda) varias veces si fuera necesario para cerrar el menú.

Activación o desactivación de Bluetooth

Para conectar dispositivos Bluetooth inalámbricos, asegúrese de que la conexión Bluetooth está activada.

Para activar la conexión Bluetooth:

- 1 - Pulse , seleccione **Todos los ajustes** y pulse **OK**.
- 2 - Seleccione **Inalámbrico y redes**.
- 3 - Seleccione **Bluetooth > Encendido/apagado Bluetooth**.
- 4 - Seleccione **Encendido** o **Apagado**.
- 5 - Pulse **◀** (izquierda) varias veces si fuera necesario para cerrar el menú.

6.12

Auriculares

Puede conectar unos auriculares a la conexión  de la parte posterior del televisor. La conexión es un miniconector de 3,5 mm. Puede ajustar el volumen de los auriculares de forma independiente.

Para ajustar el volumen:

- 1 - Pulse  y seleccione **Volumen auricular**.
- 2 - Pulse las flechas **▲** (arriba) o **▼** (abajo) para ajustar el valor.
- 3 - Pulse **◀** (izquierda) varias veces si fuera necesario para cerrar el menú.

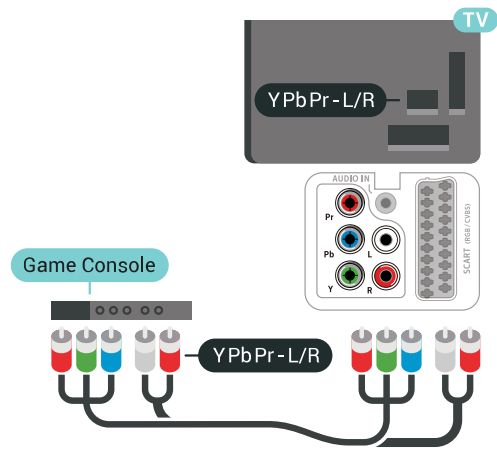
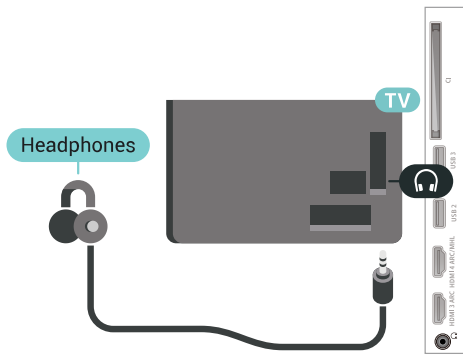

6.13

Consola de juegos

HDMI

Para disfrutar de una calidad óptima, conecte la consola de juegos al televisor mediante un cable HDMI de alta velocidad.

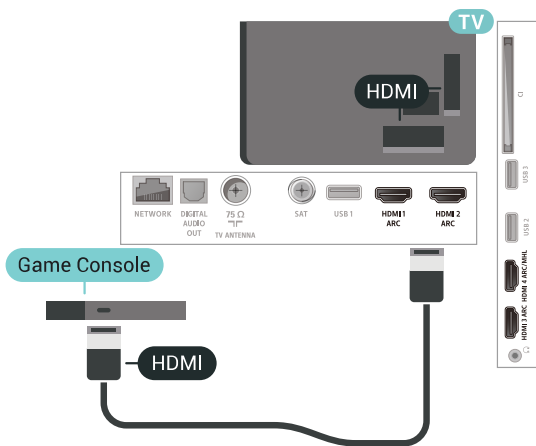

Euroconector

Conecte la consola de juegos al televisor a través de un cable de vídeo compuesto (CVBS) y un cable de audio L/R.

Si la consola de juegos solo tiene salida L/R de audio y vídeo (CVBS), utilice un adaptador de L/R de audio y vídeo a SCART (se vende por separado) para conectarla a la conexión SCART.

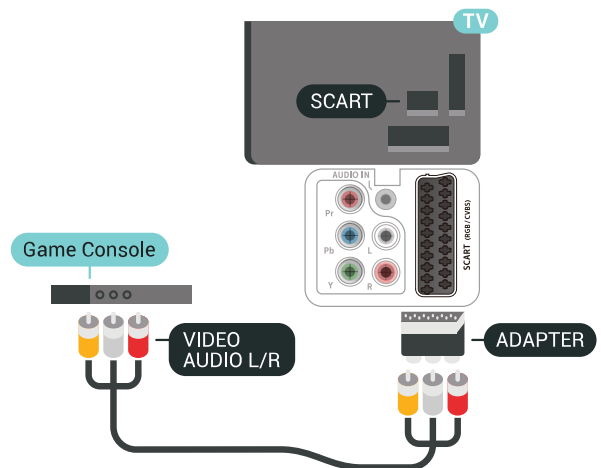

Y Pb Pr

Conecte la consola de juegos con un cable de vídeo por componentes (Y Pb Pr) y un cable de audio L/R al televisor.

Ajuste óptimo

Antes de empezar a jugar a un juego en una consola de juegos conectada, le recomendamos que establezca el ajuste óptimo **Juego** en el televisor.

Para configurar el ajuste óptimo del televisor:

- 1 - Pulse , seleccione **Todos los ajustes** y pulse **OK**.
- 2 - Seleccione **Imagen** y pulse **>** (derecha) para acceder al menú.
- 3 - Seleccione **Estilo de imagen > Juego**.
- 4 - Pulse **<** (izquierda) varias veces si fuera necesario para cerrar el menú.

Mando para juegos

Conexión de un mando para juegos

Para jugar a juegos de Internet en el televisor, puede conectar una amplia gama de mandos para juegos inalámbricos. Puede utilizar mandos para juegos con un receptor nano USB o mandos para juegos con Bluetooth.

Para conectar un mando para juegos con un receptor nano USB:

- 1 - Conecte el pequeño receptor nano en una de las conexiones USB del lateral del televisor. El receptor inalámbrico nano viene con el mando para juegos.
- 2 - Podrá usar el mando para juegos si está encendido.

Puede conectar un segundo mando para juegos en la segunda conexión USB del lateral del televisor.

Problemas

Para resolver posibles interferencias del televisor con otros dispositivos inalámbricos:

- Utilice un cable de extensión USB y aleje el receptor nano aproximadamente 1 metro del televisor.
- Si lo prefiere, puede utilizar un concentrador USB con alimentación conectado al televisor y enchufar los receptores nano al concentrador USB.

Unidad de disco duro USB

Qué necesita

Si conecta una unidad de disco duro USB, puede realizar una pausa en una emisión de televisión digital (DVB o similar) o grabarla.

Espacio mínimo en disco

- Para poner en pausa

Para poner en pausa una emisión, se necesita una unidad de disco duro compatible con USB 2.0 que tenga 4 GB de espacio como mínimo.
- Para grabar

Para poner en pausa y grabar una emisión, se necesita un espacio mínimo en disco de 250 GB.

Instalación

Para poner en pausa o grabar una emisión, debe conectar y formatear una unidad de disco duro USB. Esta acción eliminará todos los archivos de la unidad de disco duro USB.

- 1 - Conecte la unidad de disco duro USB a una de las conexiones **USB** del televisor. No conecte otro dispositivo USB en los otros puertos USB cuando esté formateando una unidad.
- 2 - Encienda la unidad de disco duro USB y el televisor.
- 3 - Cuando el televisor esté sintonizando un canal de TV digital, pulse el botón de pausa **II**. Al intentar poner en pausa se iniciará el formateado.

Siga las instrucciones en pantalla.

Cuando la unidad de disco duro USB esté formateada, déjela conectada de forma permanente.

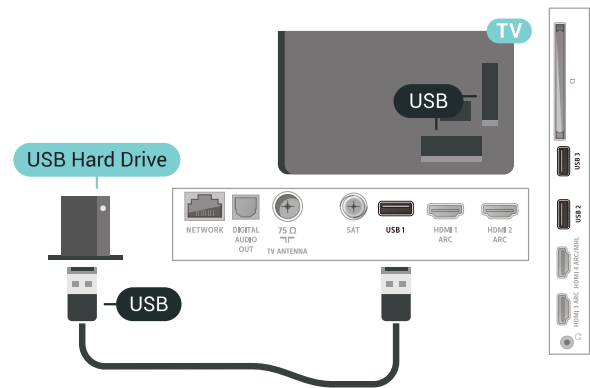

Advertencia

La unidad de disco duro USB está formateada exclusivamente para este televisor, no podrá utilizarla en otro televisor u ordenador sin volver a formatearla. No copie ni cambie los archivos grabados de la unidad de disco duro USB a través de ninguna aplicación de PC. Esto podría inhabilitar sus grabaciones. Cuando formatee otra unidad de disco duro USB, el contenido de la anterior se perderá. La unidad de disco duro USB instalada en el televisor se deberá formatear antes de poder utilizarla con un ordenador.

Formateo

Para poner en pausa o grabar una emisión, o almacenar aplicaciones, debe conectar y formatear una unidad de disco duro USB. Esta acción eliminará todos los archivos de la unidad de disco duro USB. Si desea grabar emisiones con los datos de la guía de TV de Internet, debe configurar la conexión de Internet antes de instalar el disco duro USB.

Advertencia

La unidad de disco duro USB está formateada exclusivamente para este televisor, no podrá utilizarla en otro televisor u ordenador sin volver a formatearla. No copie ni cambie los archivos grabados de la unidad de disco duro USB a través de ninguna aplicación de PC, Esto podría inhabilitar sus grabaciones. Cuando formatee otra unidad de disco duro USB, el contenido de la anterior se perderá. La unidad de disco duro USB instalada en el televisor se deberá formatear antes de poder utilizarla con un ordenador.

Para formatear un disco duro USB:

- 1 - Conecte la unidad de disco duro USB a una de las conexiones **USB** del televisor. No conecte otro dispositivo USB en los otros puertos USB cuando esté formateando una unidad.
- 2 - Encienda la unidad de disco duro USB y el televisor.
- 3 - Cuando el televisor esté sintonizando un canal de TV digital, pulse el botón de pausa **II**. Al intentar poner en pausa se iniciará el formateado. Siga las instrucciones en pantalla.
- 4 - El televisor le preguntará si desea utilizar la unidad de disco duro USB para almacenar aplicaciones. Contesté de forma afirmativa si lo desea.
- 5 - Cuando la unidad de disco duro USB esté formateada, déjela conectada de forma permanente.



Configura

Instalación del teclado

Para instalar el teclado USB, encienda el televisor y conecte el teclado USB a una de las entradas **USB** del televisor. Cuando el televisor detecte el teclado por primera vez, podrá seleccionar su disposición y probar la selección. Si selecciona en primer lugar un teclado cirílico o griego, podrá seleccionar un teclado latino como secundario.

Para cambiar la disposición del teclado cuando ya se ha seleccionado una:

- 1 - Pulse **⚙️**, seleccione **Todos los ajustes** y pulse **OK**.
- 2 - Seleccione **Ajustes generales** y pulse **➤** (derecha) para acceder al menú.
- 3 - Seleccione **Ajustes del teclado USB** para iniciar la configuración del teclado.

Teclas especiales

Teclas para introducir texto

- Intro = OK
 - Retroceso = eliminar el carácter que precede al cursor
 - Botones de flecha = desplazarse dentro de un campo de texto
 - Para cambiar entre las disposiciones del teclado, si se ha establecido una disposición secundaria, pulse las teclas **Ctrl + barra espaciadora** simultáneamente.
- Botones para las aplicaciones y las páginas de Internet**

- Tab y Mayús + Tab = siguiente y anterior
- Inicio = desplazarse hasta el principio de la página
- Fin = desplazarse hasta el final de la página
- Re Pág = saltar a la página anterior
- Av Pág = saltar a la página siguiente
- + = aumentar un nivel de zoom
- - = disminuir un nivel de zoom
- * = ajustar el sitio web al ancho de la pantalla

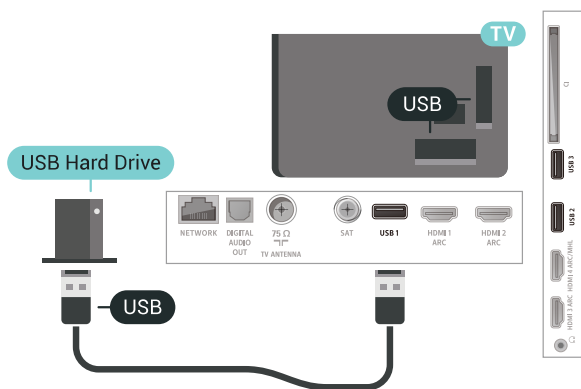

6.16

Teclado USB

Conectar

Conecte un teclado USB (tipo USB-HID) para introducir texto en el televisor.

Utilice una de las entradas **USB** para la conexión.

Unidad flash USB

Puede ver fotos o reproducir vídeos y música desde una unidad flash USB conectada.

Inserte una unidad flash USB en una de las conexiones USB del televisor mientras está encendido.

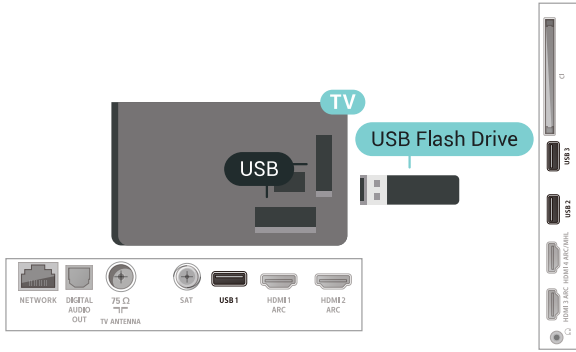

El televisor detecta la unidad flash y abre una lista que muestra su contenido.

Si la lista de contenidos no aparece automáticamente, pulse **SOURCES** y seleccione **USB**.

Para dejar de ver el contenido de la unidad flash USB, pulse **TV EXIT** o seleccione otra actividad.

Para desconectar la unidad flash USB, puede extraerla en cualquier momento.

Para obtener más información sobre cómo ver o reproducir el contenido de una unidad flash USB, en **Ayuda**, seleccione **Palabras clave** y busque **Fotos, vídeos y música**.

Cámara de fotos

Para ver las fotos almacenadas en su cámara de fotos digital, puede conectar la cámara directamente al televisor.

Utilice una de las conexiones USB del televisor para realizar la conexión. Encienda la cámara después de realizar la conexión.

Si la lista de contenidos no aparece automáticamente, pulse **SOURCES** y seleccione **USB**.

Puede que haya que configurar la cámara para transferir su contenido con el protocolo de transferencia de imágenes (PTP, del inglés Picture Transfer Protocol). Consulte el manual de usuario de la cámara de fotos digital.

Para obtener más información sobre la visualización de fotos, en **Ayuda**, seleccione **Palabras clave** y busque **Fotos, vídeos y música**.

Videocámara

HDMI

Para obtener la mejor calidad, utilice un cable HDMI para conectar la videocámara al televisor.

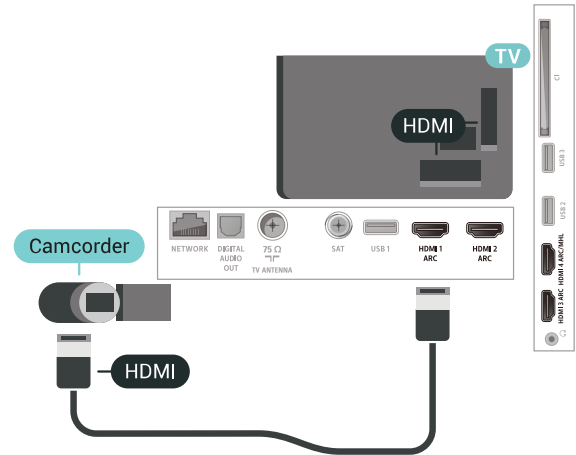

Audio-Vídeo L/R - Euroconector

Puede utilizar una conexión HDMI, YPbPr o SCART para conectar una videocámara. Si la videocámara solo dispone de salida Vídeo (CVBS) y Audio L/R, utilice un adaptador de vídeo y audio L/R a SCART (se vende por separado) para conectarla a la conexión SCART.

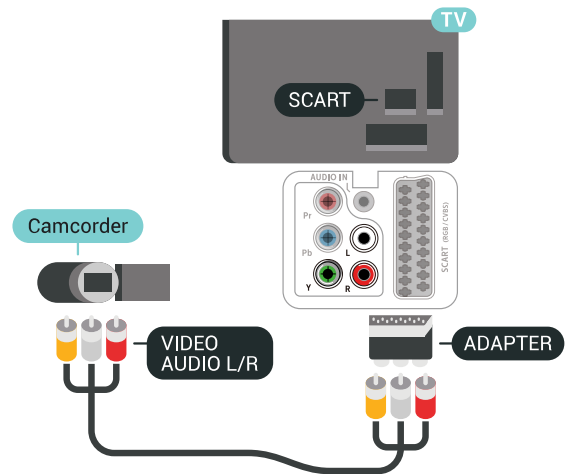

Ordenador

Conectar

Puede conectar el ordenador al televisor y utilizar el televisor como monitor de PC.

Con HDMI

Utilice un cable HDMI para conectar el ordenador al televisor.

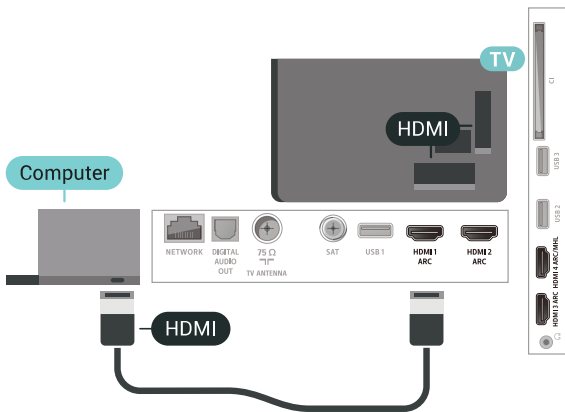

Con DVI a HDMI

También puede utilizar un adaptador de DVI a HDMI (se vende por separado) para conectar el PC a la toma HDMI y un cable de audio L/R (miniconector de 3,5 mm) a la toma AUDIO IN L/R de la parte posterior del televisor.

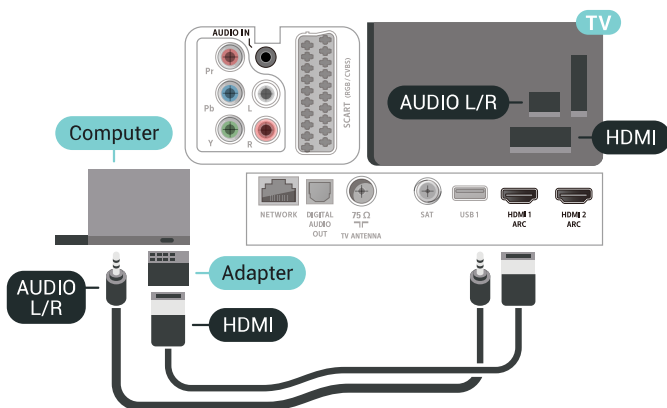

Ajuste óptimo

Si conecta un ordenador, le recomendamos que asigne el nombre de tipo de dispositivo correcto a la conexión en la que va a conectar el ordenador en el Menú de fuentes. Si cambia a **Ordenador** en el Menú de fuentes, el televisor se establecerá en el ajuste óptimo para ordenador automáticamente.

Para configurar el ajuste óptimo del televisor:

- 1 - Pulse **⚙️**, seleccione **Todos los ajustes** y pulse **OK**.
- 2 - Seleccione **Imagen** y pulse **➔** (derecha) para acceder al menú.
- 3 - Seleccione **Avanzado > Ordenador**.
- 4 - Seleccione **Encendido** o **Apagado**.
- 5 - Pulse **⬅️** (izquierda) varias veces si fuera necesario para cerrar el menú.

Conexión del Android TV

Red e Internet

Red doméstica

Para disfrutar de todas las funciones de su Android TV de Philips, primero debe conectar el televisor a Internet.

Conecte el televisor a una red doméstica mediante una conexión a Internet de alta velocidad. Puede conectar el televisor de forma inalámbrica o por cable al router de red.

Conectar a la red

Conexión inalámbrica

Qué necesita

Para conectar el televisor a Internet de forma inalámbrica, se necesita un router Wi-Fi con conexión a Internet.

Utilice una conexión a Internet de alta velocidad (banda ancha).



Para realizar una conexión inalámbrica,

- 1 - Pulse , seleccione **Todos los ajustes** y pulse **OK**.
- 2 - Seleccione **Inalámbrico y redes** y pulse **➤** (derecha) para acceder al menú.
- 3 - Seleccione **Con cable o Wi-Fi > Conectar a la red**.
- 4 - Seleccione **Inalámbrica**.
- 5 - En la lista de redes encontradas, seleccione la suya. Si su red no aparece en la lista porque el nombre de red está oculto (ha desactivado la emisión de SSID del router), seleccione **Añadir nueva red** para introducir el nombre de la red.

6 - En función del tipo de router, introduzca la clave de cifrado: WEP, WPA o WPA2. Si ha introducido la clave de cifrado de esta red con anterioridad, puede seleccionar **OK** para establecer la conexión inmediatamente.

7 - Se mostrará un mensaje cuando la conexión se realice correctamente.

Ence./apa. Wi-Fi

Asegúrese de que la red Wi-Fi esté encendida antes de intentar establecer la conexión...

- 1 - Pulse , seleccione **Todos los ajustes** y pulse **OK**.
- 2 - Seleccione **Inalámbrico y redes** y pulse **➤** (derecha).
- 3 - Seleccione **Con cable o Wi-Fi > Ence./apa. Wi-Fi**.
- 4 - Si está apagada, seleccione **Encendido** y pulse **OK**.

WPS

Si el router tiene WPS, puede conectarse directamente al router sin búsqueda de redes. Si hay dispositivos en la red inalámbrica que utilizan el sistema de cifrado de seguridad WEP, no puede utilizar WPS.

- 1 - Pulse , seleccione **Todos los ajustes** y pulse **OK**.
- 2 - Seleccione **Inalámbrico y redes** y pulse **➤** (derecha) para acceder al menú.
- 3 - Seleccione **Con cable o Wi-Fi > Conectar a la red**.
- 4 - Seleccione **WPS**.
- 5 - Vaya al router, pulse el botón WPS y vuelva al televisor antes de que transcurran 2 minutos.
- 6 - Seleccione **Conectar** para realizar la conexión.
- 7 - Se mostrará un mensaje cuando la conexión se realice correctamente.

WPS con código PIN

Si el router tiene WPS con código PIN, puede conectarse directamente al router sin búsqueda de redes. Si hay dispositivos en la red inalámbrica que utilizan el sistema de cifrado de seguridad WEP, no puede utilizar WPS.

- 1 - Pulse , seleccione **Todos los ajustes** y pulse **OK**.
- 2 - Seleccione **Inalámbrico y redes** y pulse **➤** (derecha) para acceder al menú.
- 3 - Seleccione **Con cable o Wi-Fi > Conectar a la red**.
- 4 - Seleccione **WPS con código PIN**.
- 5 - Anote el código PIN de 8 dígitos que se muestra en la pantalla e introdúzcalo en el software del router en el ordenador. Consulte el manual del router para

saber dónde se debe introducir el código PIN en el software del router.

6 - Seleccione **Conectar** para realizar la conexión.

7 - Se mostrará un mensaje cuando la conexión se realice correctamente.

Problemas

No se encuentra la red inalámbrica o ésta pierde calidad

- Los hornos microondas, los teléfonos DECT y otros dispositivos Wi-Fi 802.11b/g/n cercanos pueden alterar la red inalámbrica.
- Asegúrese de que los firewalls de la red permitan al televisor acceder a la conexión inalámbrica.
- Si la red inalámbrica no funciona correctamente en su casa, pruebe con la instalación de la red con cable.

Internet no funciona

- Si la conexión al router es correcta, compruebe la conexión del router a Internet.

El PC y la conexión a Internet son lentos

- Consulte en el manual de usuario de su router inalámbrico el alcance en interiores, la velocidad de transferencia y otros factores de la calidad de la señal.
- Utilice una conexión a Internet de alta velocidad (banda ancha) para el router.

DHCP

- Si falla la conexión, compruebe que el ajuste de DHCP (Protocolo de configuración dinámica de host) del router está activado. DHCP siempre debería estar activado.

Conexión con cable

Qué necesita

Para conectar el televisor a Internet, se necesita un router de red con una conexión a Internet. Utilice una conexión a Internet de alta velocidad (banda ancha).



Establecimiento de la conexión

Para realizar una conexión con cable:

- 1 - Conecte el router al televisor mediante un cable de red (cable Ethernet).**
- 2 - Compruebe que el router está encendido.
- 3 - Pulse , seleccione **Todos los ajustes** y pulse **OK**.
- 4 - Seleccione **Inalámbrico y redes** y pulse **➤** (derecha) para acceder al menú.
- 5 - Seleccione **Con cable o Wi-Fi > Conectar a la red**.
- 6 - Seleccione **Con cable**. El televisor busca constantemente la conexión de red.
- 7 - Se mostrará un mensaje cuando la conexión se realice correctamente.

Si falla la conexión, compruebe que el ajuste DHCP del router está activado. DHCP siempre debería estar activado.

** Para cumplir con la normativa sobre compatibilidad electromagnética (EMC), utilice un cable Ethernet CAT FTP blindado. Cable Ethernet 5E.

Ajustes de red

Ver ajustes de red

Aquí puede ver todos los ajustes de red actuales. La dirección IP y MAC, la intensidad de la señal, la velocidad, el método de codificación etc.

Para ver los ajustes actuales de red:

- 1 - Pulse , seleccione **Todos los ajustes** y pulse **OK**.
- 2 - Seleccione **Inalámbrico y redes** y pulse **➤** (derecha) para acceder al menú.
- 3 - Seleccione **Con cable o Wi-Fi > Ver ajustes de red**.
- 4 - Pulse **◀** (izquierda) varias veces si fuera necesario para cerrar el menú.

Configuración de red

Si es un usuario avanzado y desea instalar la red con dirección IP estática, ajuste el televisor en IP estática.

Para ajustar el televisor en IP estática:

- 1 - Pulse , seleccione **Todos los ajustes** y pulse **OK**.
- 2 - Seleccione **Inalámbrico y redes** y pulse **➤** (derecha) para acceder al menú.
- 3 - Seleccione **Con cable o Wi-Fi > Configuración de red** y pulse **OK**.
- 4 - Seleccione **IP estática** y pulse **OK** para activar **Configuración IP estática**.
- 5 - Seleccione **Configuración IP estática** y

configure la conexión.

6 - Puede establecer los números de Dirección IP, Máscara de red, Puerta de Enlace, DNS 1 o DNS 2.

7 - Pulse **<** (izquierda) varias veces si fuera necesario para cerrar el menú.

Activar con Wi-Fi (WoWLAN)

Puede encender este televisor desde su smartphone o tableta si el televisor está en modo de espera. El ajuste **Activar con Wi-Fi (WoWLAN)** debe estar activado.

Para activar WoWLAN:

- 1 - Pulse **⚙️**, seleccione **Todos los ajustes** y pulse **OK**.
- 2 - Seleccione **Inalámbrico y redes** y pulse **>** (derecha) para acceder al menú.
- 3 - Seleccione **Con cable o Wi-Fi > Activar con Wi-Fi (WoWLAN)**.
- 4 - Seleccione **Encendido**.
- 5 - Pulse **<** (izquierda) varias veces si fuera necesario para cerrar el menú.

Activar la conexión Wi-Fi

Puede activar o desactivar la conexión Wi-Fi de su televisor.

Para activar la conexión Wi-Fi:

- 1 - Pulse **⚙️**, seleccione **Todos los ajustes** y pulse **OK**.
- 2 - Seleccione **Inalámbrico y redes** y pulse **>** (derecha) para acceder al menú.
- 3 - Seleccione **Con cable o Wi-Fi > Ence./apa. Wi-Fi**.
- 4 - Seleccione **Encendido**.
- 5 - Pulse **<** (izquierda) varias veces si fuera necesario para cerrar el menú.

Digital Media Renderer - DMR

Si sus archivos multimedia no se reproducen en el televisor, asegúrese de que la opción Digital Media Renderer está activada. De forma predeterminada, la opción DMR está activada.

Para activar DMR:

- 1 - Pulse **⚙️**, seleccione **Todos los ajustes** y pulse **OK**.
- 2 - Seleccione **Inalámbrico y redes** y pulse **>** (derecha) para acceder al menú.
- 3 - Seleccione **Con cable o Wi-Fi > Digital Media Renderer - DMR**.
- 4 - Seleccione **Encendido**.
- 5 - Pulse **<** (izquierda) varias veces si fuera

necesario para cerrar el menú.

Wi-Fi Smart Screen

Para ver canales de televisión digitales en un smartphone o una tableta con la aplicación Philips TV Remote App, debe activar Wi-Fi Smart Screen. Algunos canales codificados podrían no estar disponibles en su dispositivo móvil.

Para activar Wi-Fi Smart Screen:

- 1 - Pulse **⚙️**, seleccione **Todos los ajustes** y pulse **OK**.
- 2 - Seleccione **Inalámbrico y redes** y pulse **>** (derecha) para acceder al menú.
- 3 - Seleccione **Con cable o Wi-Fi > Wi-Fi Smart Screen**.
- 4 - Seleccione **Encendido**.
- 5 - Pulse **<** (izquierda) varias veces si fuera necesario para cerrar el menú.

Nombre de la red TV

Si tiene más de un televisor en su red doméstica, puede asignar un nombre único a este televisor.

Para cambiar el nombre del televisor:

- 1 - Pulse **⚙️**, seleccione **Todos los ajustes** y pulse **OK**.
- 2 - Seleccione **Inalámbrico y redes** y pulse **>** (derecha) para acceder al menú.
- 3 - Seleccione **Con cable o Wi-Fi > Nombre de la red TV**.
- 4 - Introduzca el nombre con el teclado del mando a distancia.
- 5 - Para finalizar, seleccione **✓**.
- 6 - Pulse **<** (izquierda) varias veces si fuera necesario para cerrar el menú.

Borrar memoria de Internet

Con Borrar memoria de Internet puede eliminar el registro del servidor de Philips, los ajustes del control de padres, sus inicios de sesión en las aplicaciones del videoclub, todas sus aplicaciones de Philips favoritas, los marcadores y el historial de Internet. Las aplicaciones de MHEG interactivas también guardan lo que se denominan "cookies" en el televisor, que también se eliminarán.

Para borrar la memoria de Internet:

- 1 - Pulse **⚙️**, seleccione **Todos los ajustes** y pulse **OK**.
- 2 - Seleccione **Inalámbrico y redes** y pulse **>** (derecha) para acceder al menú.
- 3 - Seleccione **Con cable o Wi-Fi > Borrar memoria de Internet**.

- 4 - Seleccione **OK** para confirmar.
- 5 - Pulse **◀** (izquierda) varias veces si fuera necesario para cerrar el menú.

Uso compartido de archivos

El televisor puede conectarse a otros dispositivos de su red inalámbrica, como un ordenador o smartphone. Puede utilizar un ordenador con Microsoft Windows o Apple OS X.

En este televisor es posible ver fotografías y reproducir archivos de vídeos y música almacenados en el ordenador. Utilice cualquier software de servidor de medios con certificación DLNA reciente.

7.2

Cuenta de Google

Iniciar sesión

Para disfrutar de todas las funciones de su Android TV de Philips, puede iniciar sesión en Google con su cuenta de Google.

Si inicia sesión, podrá disfrutar de sus juegos favoritos en el teléfono, la tableta o el televisor. También obtendrá recomendaciones personalizadas de vídeos y música en la pantalla de inicio del televisor, además de acceso a YouTube, Google Play y otras aplicaciones.

Iniciar sesión

Utilice su **cuenta de Google** para iniciar sesión en Google en el televisor. Una cuenta de Google se compone de una dirección de correo electrónico y una contraseña. Si aún no tiene una cuenta de Google, utilice su ordenador o tableta para crear una (accounts.google.com). Para disfrutar de los juegos de Google Play, se necesita un perfil de Google+. Si no inició sesión durante la instalación inicial del televisor, puede hacerlo más adelante en cualquier momento.

Para iniciar sesión después de la instalación del televisor:

- 1 - Pulse **⚙️**, seleccione **Todos los ajustes** y pulse **OK**.
- 2 - Seleccione **Ajustes de Android** y pulse **OK**.
- 3 - Pulse **▼** (abajo) y seleccione **Personal > Añadir cuenta** y pulse **OK**.
- 4 - Pulse **OK** en **Iniciar sesión**.
- 5 - Con el teclado del mando a distancia, introduzca su dirección de correo electrónico y pulse el botón **OK** pequeño que hay a la derecha del teclado.
- 6 - Introduzca su contraseña y pulse el mismo botón **OK** pequeño para iniciar sesión.

- 7 - Pulse **◀** (izquierda) varias veces si fuera necesario para cerrar el menú.

Ajustes de Android

Puede ver o establecer información diferente o ajustes específicos de Android. Puede consultar la lista de aplicaciones instaladas en su televisor y el espacio de almacenamiento que necesitan. Con la búsqueda por voz, puede establecer el idioma que desee. Puede configurar el teclado en pantalla o permitir que las aplicaciones utilicen su ubicación. Explore los diferentes ajustes de Android. Puede visitar www.support.google.com/androidtv para obtener más información sobre estos ajustes.

Para abrir estos ajustes:

- 1 - Pulse **⚙️**, seleccione **Todos los ajustes** y pulse **OK**.
- 2 - Seleccione **Ajustes de Android**.
- 3 - Explore los diferentes ajustes de Android.
- 4 - Pulse **← BACK**, si es necesario, para cerrar el menú.

7.3

Aplicación Colección de TV Philips

Página Aplicaciones favoritas

Todas sus aplicaciones premium están disponibles en la sección de aplicaciones destacadas de la aplicación Colección de TV Philips. Iníciela con el rótulo publicitario del canal Aplicaciones favoritas.

Las aplicaciones de Colección de TV Philips se han diseñado especialmente para el televisor. Puede descargar e instalar las aplicaciones de Colección de TV Philips de forma gratuita. Las aplicaciones de Colección de TV Philips pueden variar en función del país o la región. La aplicación Colección de TV Philips también contendrá recomendaciones de nuevas aplicaciones y mucho más.

Algunas aplicaciones de Colección de TV Philips vienen preinstaladas en el televisor. Para instalar otras aplicaciones de Colección de TV Philips, se le pedirá que acepte las Condiciones de uso. Puede ajustar la configuración de privacidad según sus preferencias.

Para instalar una aplicación de Colección de TV Philips:

- 1 - Pulse **🏠 HOME**.
- 2 - Seleccione **📺 Colección de TV Philips** y pulse **OK**. Se abrirá la sección Aplicaciones destacadas.
- 3 - Seleccione la pestaña "Todas" y pulse **OK**. Se

mostrarán todas las aplicaciones que están disponibles para el usuario, incluidas las instaladas.



- 4 - Desplácese por las aplicaciones y seleccione el icono de la aplicación que desee instalar. A continuación, pulse OK. Se abrirá la página Información de la aplicación.
- 5 - Seleccione el botón **Añadir** y pulse OK para instalar la aplicación.

La aplicación instalada se encuentra en la página Aplicaciones, que puede abrirse desde la pantalla de inicio de Android al pulsar el icono Aplicaciones situado en el extremo izquierdo de la fila Aplicaciones favoritas.

Condiciones de uso

Para instalar y utilizar las aplicaciones de Colección de TV Philips, deberá aceptar las Condiciones de uso. Si no aceptó estas condiciones durante la instalación inicial del televisor, podrá hacerlo más adelante en cualquier momento. Cuando acepte las Condiciones de uso, algunas aplicaciones estarán disponibles inmediatamente y podrá explorar Colección de TV Philips para instalar otras.

Para aceptar las Condiciones de uso después de la instalación del televisor:



- 1 - Pulse  HOME, seleccione  Colección de TV Philips y pulse OK. Pulse Opciones de nuevo para abrir el menú de opciones.
- 2 - Puede seleccionar Cond. de uso y, a continuación, pulsar OK para leerlas.
- 3 - Seleccione Aceptar y pulse OK. La aprobación no se puede revocar.
- 4 - Pulse  BACK para cerrar el menú.

Ajustes de privacidad

Puede ajustar la configuración de privacidad para las aplicaciones de Colección de TV Philips.

- Puede permitir que se envíen estadísticas técnicas a Philips.
- Puede permitir las recomendaciones personales.
- Puede permitir las cookies.
- Puede activar el bloqueo infantil en las aplicaciones para mayores de 18 años.

Para ajustar la configuración de privacidad de Colección de TV Philips:

- 1 - Pulse  HOME, seleccione  Colección de TV Philips y pulse OK. Pulse Opciones de nuevo para abrir el menú de opciones.
- 2 - Puede seleccionar Política de privacidad y, a continuación, pulsar OK.
- 3 - Seleccione cada ajuste y pulse OK para permitir o no permitir. Puede obtener información detallada

acerca de cada ajuste.



- 4 - Pulse  BACK para cerrar el menú.

7.4

Ajustes de Android

Puede ver o establecer información diferente o ajustes específicos de Android. Puede consultar la lista de aplicaciones instaladas en su televisor y el espacio de almacenamiento que necesitan. Con la búsqueda por voz, puede establecer el idioma que desee. Puede configurar el teclado en pantalla o permitir que las aplicaciones utilicen su ubicación. Explore los diferentes ajustes de Android. Puede visitar www.support.google.com/androidtv para obtener más información sobre estos ajustes.

Para abrir estos ajustes:

- 1 - Pulse , seleccione Todos los ajustes y pulse OK.
- 2 - Seleccione Ajustes de Android.
- 3 - Explore los diferentes ajustes de Android.
- 4 - Pulse  BACK, si es necesario, para cerrar el menú.

7.5

Pantalla de inicio

Acerca de la pantalla de inicio

Para disfrutar de todas las ventajas de Android TV, conecte el televisor a Internet.

Al igual que en un smartphone o tableta Android, la pantalla de inicio es el corazón de su televisor. En la pantalla de inicio puede decidir lo que quiere ver y explorar opciones de entretenimiento desde una aplicación o una emisión de televisión en directo. La pantalla de inicio tiene canales para que descubra contenido interesante de sus aplicaciones favoritas. También puede añadir más canales o buscar nuevas aplicaciones para disfrutar de más contenido.

La pantalla de inicio está organizada en canales:

Aplicaciones

Sus aplicaciones favoritas se encuentran en la primera fila. En esta fila también encontrará aplicaciones para el televisor, como Colección de TV Philips, Ver la televisión, Guía de TV, Multimedia, entre otras. Puede buscar más aplicaciones en la página Aplicaciones. Para abrirla, haga clic en el icono Aplicaciones situado en el extremo izquierdo de fila Aplicaciones favoritas. También puede añadir más aplicaciones como favoritas desde la página Aplicaciones.

La página Aplicaciones contiene todas las

aplicaciones que venían instaladas en el televisor y las aplicaciones que ha instalado desde Colección de TV Philips o GooglePlay™ Store.

Canal Reproducir a continuación

Siempre podrá saber qué ver después gracias al canal **Reproducir a continuación** de la pantalla de inicio. Retome la visualización desde donde lo dejó y reciba notificaciones sobre nuevos episodios en el canal **Reproducir a continuación**. Mantenga pulsado el botón **Seleccionar** en una película o un programa de televisión para añadirlo directamente al canal **Reproducir a continuación**.

Canal Google Play Películas y TV

Alquile películas o programas de televisión de **Google Play Películas y TV** en este canal.

Canal de ayuda

Este canal contiene tutoriales en vídeo con instrucciones para aprender a desembalar el producto, conectar dispositivos externos, instalar canales, etc.

Canal de YouTube

Este canal contiene los vídeos de YouTube recomendados, sus suscripciones o los vídeos más populares.



Personalizar canales

Haga clic en el botón **PERSONALIZAR CANALES** para añadir y eliminar canales de la pantalla de inicio.

Consulte también www.support.google.com/androidtv.

Apertura de la pantalla de inicio

Para acceder a la pantalla de inicio y abrir un elemento:

- 1 - Pulse  HOME.
- 2 - Seleccione un elemento y pulse **OK** para abrirlo o iniciarlo.
- 3 - Pulse  BACK de forma continua o pulse  HOME para volver a la pantalla de inicio.

Al abrir la pantalla de inicio se detendrá cualquier aplicación o contenido que se reproduzca en segundo plano. Debe seleccionar la aplicación o el contenido en la pantalla de inicio para reanudarlo.

Aplicaciones

8.1

Acerca de Aplicaciones

Puede encontrar sus aplicaciones favoritas en la fila Aplicaciones del menú de inicio.

Al igual que las del smartphone o la tableta, las aplicaciones del televisor ofrecen funciones específicas para disfrutar de una mejor experiencia. Encontrará aplicaciones como YouTube, juegos, videoclubes o de predicción meteorológica, entre otras. Puede utilizar la aplicación Navegador de Internet para navegar por Internet.

Las aplicaciones pueden proceder de **Colección de TV Philips** o **Google Play™ Store**. El televisor ya incluye algunas prácticas aplicaciones preinstaladas.

Para instalar aplicaciones desde **Colección de TV Philips** o **Google Play™ Store**, el televisor debe estar conectado a Internet. Debe aceptar las Condiciones de uso para utilizar las aplicaciones de **Colección de TV Philips**. Para utilizar las aplicaciones de Google Play y **Google Play™ Store**, debe iniciar sesión con una cuenta de Google.

8.2

Google Play

Cine y televisión

Con **Google Play Películas y TV**, puede alquilar o comprar películas y programas de televisión para verlos en el televisor.

Qué necesita

- Conectar el televisor a Internet
- Iniciar sesión con su cuenta de Google en el televisor
- Agregar una tarjeta de crédito a su cuenta de Google para comprar películas y programas de televisión

Para alquilar o comprar una película o un programa de televisión:





- 1 - Pulse  HOME.
- 2 - Seleccione **Google Play Películas y TV**.
- 3 - Seleccione una película o un programa de televisión y pulse **OK**.
- 4 - Seleccione la compra que desee y pulse **OK**. Se le guiará por el proceso de compra.



Para ver una película o un programa de televisión alquilados o comprados:

- 1 - Pulse  HOME.

- 2 - Seleccione **Google Play Películas y TV**.

3 - Seleccione la película o programa de televisión de la biblioteca de la aplicación, seleccione el título y pulse **OK**.

4 - Puede utilizar los botones  (detener),  (pausa),  (rebobinar) o  (avance rápido) en el mando a distancia.

5 - Para detener la aplicación Películas, pulse  **BACK** varias veces o pulse  **EXIT**.

Si la aplicación no está en su pantalla de inicio, puede añadirla a través de la página Aplicaciones o mediante el elemento **Añadir aplicación a favoritos** de la fila **Aplicaciones favoritas**. Algunos productos y funciones de Google Play no están disponibles en todos los países.

Encontrará más información en support.google.com/androidtv.

Música



Con Google Play Música, puede reproducir su música favorita en el televisor.

Con Google Play Música, puede comprar nueva música en el ordenador o el dispositivo móvil. O bien, puede iniciar sesión en la suscripción Premium a Google Play Música en el televisor. También puede reproducir la música que ya tiene almacenada en el ordenador.

Qué necesita

- Conectar el televisor a Internet
- Iniciar sesión con su cuenta de Google en el televisor
- Agregar una tarjeta de crédito a su cuenta de Google para adquirir una suscripción de música

Para iniciar Google Play Música:

- 1 - Pulse  HOME.
- 2 - Seleccione **Google Play Música**.
- 3 - Seleccione la música que desee y pulse **OK**.
- 4 - Para detener la aplicación Música, pulse  **BACK** varias veces o pulse  **EXIT**.

Si la aplicación no está en su pantalla de inicio, puede añadirla a través de la página Aplicaciones o mediante el elemento **Añadir aplicación a favoritos** de la fila **Aplicaciones favoritas**. Algunos productos y funciones de Google Play no están disponibles en todos los países.

Encontrará más información en support.google.com/androidtv.

Juegos

Con Google Play Juegos, puede jugar a juegos en el televisor, con o sin conexión a Internet.



Puede ver a lo que están jugando sus amigos en ese momento o puede unirse a la partida y competir. También puede llevar un seguimiento de sus logros o continuar por el punto en el que lo dejó.

Qué necesita

- Conectar el televisor a Internet
- Iniciar sesión con su cuenta de Google en el televisor
- Agregar una tarjeta de crédito a su cuenta de Google para comprar juegos nuevos

Inicie la aplicación Google Play Juegos para seleccionar e instalar nuevas aplicaciones de juegos en el televisor. Algunos juegos son gratuitos. Si un juego concreto requiere un mando para juegos, aparece un mensaje.

Para iniciar o detener un juego de Google Play:

- 1 - Pulse  HOME.
- 2 - Seleccione **Google Play Juegos**.
- 3 - Seleccione el juego al que quiere jugar o un juego nuevo para instalarlo y pulse OK.
- 4 - Cuando termine, pulse  BACK varias veces, pulse  EXIT o detenga la aplicación con su botón para salir/detener específico.

Si la aplicación no está en su pantalla de inicio, puede añadirla a través de la página Aplicaciones o mediante el elemento **Añadir aplicación a favoritos** de la fila **Aplicaciones favoritas**. Algunos productos y funciones de Google Play no están disponibles en todos los países.

Encontrará más información en support.google.com/androidtv.



Google Play Store

En Google Play™ Store puede descargar e instalar nuevas aplicaciones. Algunas aplicaciones son gratuitas.

Qué necesita

- Conectar el televisor a Internet
- Iniciar sesión con su cuenta de Google en el televisor
- Agregar una tarjeta de crédito a su cuenta de Google para comprar aplicaciones

Para instalar una nueva aplicación:



- 1 - Pulse  HOME.
- 2 - Seleccione **Google Play Store** y pulse OK.
- 3 - Seleccione la aplicación que desee instalar y pulse OK.
- 4 - Para cerrar Google Play Store, pulse  BACK

varias veces o pulse  EXIT.

Controles parentales

En Google Play™ Store puede ocultar las aplicaciones en función de la madurez de los usuarios/compradores. Debe introducir un código PIN para seleccionar o cambiar el nivel de madurez.

Para configurar el control paterno:

- 1 - Pulse  HOME.
- 2 - Seleccione **Google Play Store** y pulse OK.
- 3 - Seleccione **Ajustes > Control parental**.
- 4 - Seleccione el nivel de madurez que desee.
- 5 - Cuando se le solicite, introduzca el código PIN.
- 6 - Para cerrar **Google Play Store**, pulse  BACK varias veces o pulse  EXIT.

Si la aplicación no está en su pantalla de inicio, puede añadirla a través de la página Aplicaciones o mediante el elemento **Añadir aplicación a favoritos** de la fila **Aplicaciones favoritas**. Algunos productos y funciones de Google Play no están disponibles en todos los países.

Encontrará más información en support.google.com/androidtv.

Pagos

Para realizar un pago en Google Play en el televisor, debe añadir una forma de pago, una tarjeta de crédito (fuera de Estados Unidos), a su cuenta de Google. Cuando compre una película o un programa de televisión, el cargo se realizará en esta tarjeta de crédito.

Para agregar una tarjeta de crédito:



- 1 - En el ordenador, vaya a accounts.google.com e inicie sesión en la cuenta de Google que utilizará con Google Play en el televisor.
- 2 - Vaya a wallet.google.com para añadir una tarjeta de crédito a su cuenta de Google.
- 3 - Introduzca los datos de su tarjeta de crédito y acepte los términos y condiciones.

8.3

Inicio o detención de una aplicación

Puede iniciar una aplicación desde la pantalla de inicio.

Para iniciar una aplicación:

- 1 - Pulse  HOME.
- 2 - Vaya hasta la fila **Aplicaciones favoritas**, seleccione la aplicación que desee y pulse OK.
- 3 - Para detener una aplicación, pulse  BACK o pulse  EXIT o detenga la aplicación con su botón

para salir/detener específico.

Al abrir la pantalla de inicio se detendrá cualquier aplicación o contenido que se reproduzca en segundo plano. Debe seleccionar la aplicación o el contenido en la pantalla de inicio para reanudarlo.

8.4

Bloqueo de aplicaciones

Acerca de los bloqueos de aplicaciones

Puede bloquear aplicaciones inadecuadas para los niños. Puede bloquear aplicaciones para mayores de 18 años desde Colección de TV Philips o configurar un perfil restringido en el menú de inicio.

Mayores de 18 años

El bloqueo de aplicaciones para mayores de 18 años le pedirá un código PIN cuando intente iniciar una aplicación para mayores de 18 años. Este bloqueo solo es válido en aplicaciones para mayores de 18 años de Colección de TV Philips.

Perfil restringido

Puede configurar un perfil restringido para el menú de inicio, en el que solo estarán disponibles las aplicaciones que permita. Debe introducir un código PIN para configurar y activar el perfil restringido.

Google Play Store: madurez

En **Google Play™ Store** puede ocultar las aplicaciones en función de la madurez de los usuarios/compradores. Debe introducir un código PIN para seleccionar o cambiar el nivel de madurez. El nivel de madurez determinará las aplicaciones disponibles para instalar.

Para obtener más información, en **Ayuda**, seleccione **Palabras clave** y busque **Google Play Store**.

Bloqueo de aplicaciones para mayores de 18 años

Puede bloquear las aplicaciones para mayores de 18 años de Colección de TV Philips. Esta opción controla el ajuste de mayores de 18 años de la configuración de privacidad de Colección de TV Philips.

Para bloquear aplicaciones para mayores de 18 años:

- 1 - Pulse , seleccione **Todos los ajustes** y pulse **OK**.
- 2 - Seleccione **Bloqueo infantil**, seleccione **Bloqueo de aplicación**.

3 - Seleccione **Encendido**.

4 - Pulse  varias veces si fuera necesario para cerrar el menú.

Perfil restringido

Acerca del perfil restringido

Puede restringir el uso de determinadas aplicaciones cambiando el televisor al perfil restringido. El menú de inicio solo mostrará las aplicaciones que haya permitido. Necesita un código PIN para desactivar el perfil restringido.

Si está activado el perfil restringido del televisor, no podrá:

- Buscar ni abrir las aplicaciones marcadas como no permitidas
- Vaya a **Google Play™ Store**
- Comprar en **Google Play Películas** ni en **Google Play Juegos**
- Utilizar aplicaciones de terceros que no utilicen el inicio de sesión de Google





Si está activado el perfil restringido del televisor, podrá:

- Ver contenido ya alquilado o comprado en **Google Play Películas**
- Jugar a juegos ya comprados e instalados de **Google Play Juegos**
- Acceder a los ajustes siguientes: **Redes Wi-Fi**, **Voz y Accesibilidad**
- Añadir accesorios **Bluetooth**

Se mantendrá el inicio de sesión de la cuenta de Google del televisor. El uso de un perfil restringido no cambia la cuenta de Google.

Configuración

Para configurar el perfil restringido:





- 1 - Pulse , seleccione **Todos los ajustes** y pulse **OK**.
- 2 - Seleccione **Ajustes de Android** y pulse **OK**.
- 3 - Pulse , seleccione **Personal > Seguridad y restricciones** y pulse **OK**.
- 4 - Seleccione **Perfil restringido** y pulse **OK**.
- 5 - Seleccione **Ajustes** y pulse **OK**.
- 6 - Introduzca un código PIN con el mando a distancia.
- 7 - Seleccione **Aplicaciones permitidas** y pulse **OK**.
- 8 - En la lista de aplicaciones disponibles, seleccione una aplicación y pulse **OK** para permitir o no esta aplicación.
- 9 - Pulse  **BACK** para retroceder un paso o pulse  **EXIT** para cerrar el menú.

Ahora puede acceder al perfil restringido.

Con el código PIN puede editar la lista de aplicaciones permitidas o no permitidas, o cambiar el propio código PIN.

Acceso



Para acceder (cambiar) al perfil restringido:

- 1 - Pulse , seleccione **Todos los ajustes** y pulse **OK**.
- 2 - Seleccione **Ajustes de Android** y pulse **OK**.
- 3 - Pulse , seleccione **Personal** > **Seguridad y restricciones** y pulse **OK**.
- 4 - Seleccione **Acceder al perfil restringido** y pulse **OK**.
- 5 - Introduzca un código PIN con el mando a distancia.
- 6 - Pulse  **BACK** para retroceder un paso o pulse  **EXIT** para cerrar el menú.

Puede ver si se encuentra en el perfil restringido gracias al icono que aparece en el menú de inicio. Desplácese hacia abajo hasta  **Ajustes** y desplácese hasta el extremo derecho.

Eliminación

Para eliminar el perfil restringido:



- 1 - Pulse , seleccione **Todos los ajustes** y pulse **OK**.
- 2 - Seleccione **Ajustes de Android** y pulse **OK**.
- 3 - Pulse , seleccione **Personal** > **Seguridad y restricciones** y pulse **OK**.
- 4 - Seleccione **Eliminar el perfil restringido** y pulse **OK**.
- 5 - Introduzca el código PIN. El televisor eliminará el perfil restringido.

8.5

Gestión de aplicaciones

Si detiene una aplicación y vuelve al menú de inicio, la aplicación no se detendrá realmente. Seguirá ejecutándose en segundo plano para que pueda iniciarla de nuevo cuando desee. Para ejecutarse con fluidez, la mayoría de aplicaciones deben guardar algunos datos en la memoria caché del televisor. Puede que sea bueno detener una aplicación por completo o borrar los datos de la caché de una aplicación en particular para optimizar el rendimiento general y mantener el uso de memoria de su Android TV en un nivel bajo. Además, es mejor desinstalar las aplicaciones que no vaya a utilizar más.

Para abrir la lista de aplicaciones del sistema y aplicaciones descargadas:

- 1 - Pulse , seleccione **Todos los ajustes** y pulse **OK**.
- 2 - Seleccione **Ajustes de Android** y pulse **OK**.
- 3 - Seleccione **Dispositivo** > **Aplicaciones** y pulse **OK**.
- 4 - Seleccione una aplicación y pulse **OK**. Si la aplicación se sigue ejecutando, puede forzar su detención o borrar los datos de la caché. Puede desinstalar las aplicaciones que ha descargado.
- 5 - Pulse  **BACK** para retroceder un paso o pulse  **EXIT** para cerrar el menú.



Si utiliza una unidad de disco duro USB para almacenar aplicaciones, puede mover las aplicaciones de la unidad de disco duro USB a la memoria del televisor y viceversa.

8.6

Almacenamiento

Puede ver el espacio de almacenamiento (la memoria interna del televisor) que está utilizando para aplicaciones, vídeos, música, etc., y el espacio libre que aún está disponible para instalar nuevas aplicaciones. Compruebe el espacio de almacenamiento si las aplicaciones empiezan a funcionar con lentitud o si tienen problemas.

Para ver la cantidad de espacio de almacenamiento que está usando:

- 1 - Pulse , seleccione **Todos los ajustes** y pulse **OK**.
- 2 - Seleccione **Ajustes de Android** y pulse **OK**.
- 3 - Seleccione **Dispositivo** > **Almacenamiento y restablecimiento** y pulse **OK**.
- 4 - Vea el uso del espacio de almacenamiento de la memoria del televisor.
- 5 - Pulse  **BACK** para retroceder un paso o pulse  **EXIT** para cerrar el menú.

Unidad de disco duro USB

Si conecta una unidad de disco duro USB, puede utilizarla para ampliar la memoria del televisor y almacenar más aplicaciones. El televisor intentará almacenar las nuevas aplicaciones primero en la unidad de disco duro USB. Algunas aplicaciones no se pueden almacenar en una unidad de disco duro USB.

Libere espacio de almacenamiento

Cuando el televisor muestre el mensaje “El espacio de almacenamiento es bajo...”, vaya a  **HOME** > **Ajustes** > **Gestión de aplicaciones** para liberar espacio de almacenamiento eliminando algunas aplicaciones o almacenando aplicaciones en un sistema de almacenamiento externo.

Internet





9.1

Inicio de Internet

Puede navegar por Internet en el televisor. Puede ver cualquier sitio web de Internet, aunque la mayoría de ellos no están preparados para la pantalla del televisor.

- Algunos complementos (para ver páginas o vídeos, por ejemplo) no están disponibles en el televisor.
- No puede enviar o descargar archivos.
- Las páginas de Internet se muestran en una sola página y a pantalla completa.

Para iniciar el navegador de Internet:

- 1 - Pulse  HOME.
- 2 - Seleccione **Aplicaciones** > **Navegador de Internet** y pulse **OK**.
- 3 - Escriba una dirección de Internet, seleccione  y pulse **OK**.
- 4 - Para cerrar Internet, pulse  HOME o  EXIT.

* Nota: Si **Navegador de Internet** no está en la fila **Aplicaciones favoritas**, puede pulsar el icono + al final del canal para añadir la aplicación.

9.2

Opciones de Internet

Hay algunos extras disponibles para Internet.

Para abrir los extras:

- 1 - Con el sitio web abierto, pulse **+** **OPTIONS**.
- 2 - Seleccione uno de los elementos y pulse **OK**.
- 3 - Pulse **◀** (izquierda) varias veces si fuera necesario para cerrar el menú.

Introducir dirección

Para introducir una nueva dirección de Internet.

Mostrar favoritos

Para ver las páginas que ha marcado como favoritas.

Volver a cargar página

Para cargar la página de nuevo.

Ampliar página

Utilice la barra deslizante para ajustar el porcentaje de zoom.

Información de seguridad

Para ver el nivel de seguridad de la página actual.

Marcar como favorito

Para marcar la página actual como favorita.

Subtítulos

Para seleccionar los subtítulos si están disponibles.

Menú del televisor



Acerca del menú del televisor

Si el televisor no se puede conectar a Internet, puede utilizar el **menú del televisor** como menú de inicio.

En el menú del televisor, encontrará todas las funciones del televisor.

Cómo abrir el menú del televisor

Para abrir el menú del televisor y abrir un elemento:

- 1 - Pulse  para abrir el menú del televisor.
- 2 - Seleccione un elemento y pulse **OK** para abrirlo o iniciarlo.
- 3 - Pulse  **BACK** para cerrar el menú del televisor sin iniciar nada.



Fuentes

11.1

Cambio a un dispositivo

En la lista de fuentes, puede cambiar a cualquiera de los dispositivos conectados. Puede cambiar a un sintonizador para ver la televisión, abrir el contenido de una unidad flash USB conectada o ver las grabaciones que ha realizado en una unidad de disco duro USB conectada. Puede cambiar a los dispositivos conectados para ver sus programas, a un receptor digital o a un reproductor de Blu-ray Disc.

Para cambiar a un dispositivo conectado:

- 1 - Pulse  SOURCES para abrir el menú de fuentes.
- 2 - Seleccione uno de los elementos de la lista de fuentes y pulse **OK**. El televisor mostrará el programa o el contenido del dispositivo.
- 3 - Pulse  SOURCES de nuevo para cerrar el menú.

Reproducción de un solo toque

Con el televisor en modo de espera, puede cambiar a un reproductor de discos con el mando a distancia del televisor.

Para encender tanto el reproductor de discos como el televisor desde el modo de espera e iniciar la reproducción del disco inmediatamente, pulse  (Reproducir) en el mando a distancia del televisor. El dispositivo debe estar conectado con un cable HDMI y tanto el televisor como el dispositivo deben tener activada la opción HDMI CEC.

11.2

Opciones de una entrada de TV

Algunos dispositivos de entrada de TV cuentan con ajustes específicos.

Para establecer las opciones de una entrada de TV específica:

- 1 - Pulse  SOURCES.
- 2 - Seleccione la entrada de TV y pulse **OK**.
- 3 - Pulse **+** OPTIONS. Aquí puede establecer las opciones de la entrada de TV seleccionada.
- 4 - Pulse **+** OPTIONS de nuevo para cerrar el menú de opciones.

Opciones posibles:

Controles

Con esta opción puede controlar el dispositivo

conectado con el mando a distancia del televisor. El dispositivo debe estar conectado con un cable HDMI y tanto el televisor como el dispositivo deben tener activada la opción HDMI CEC.

Información del dispositivo

Abra esta opción para ver información del dispositivo conectado.

11.3

Nombre y tipo de dispositivo



Cuando conecta un nuevo dispositivo al televisor y este lo detecta, puede asignarle un icono adecuado al tipo de dispositivo. Si conecta un dispositivo con un cable HDMI y HDMI CEC, el televisor detecta el tipo de dispositivo automáticamente y le asigna un icono adecuado.

El tipo de dispositivo determina los estilos de imagen y sonido, los valores de resolución, los ajustes específicos o la posición en el menú Fuentes. No tiene que preocuparse por los ajustes óptimos.

Cambiar nombre o Cambiar tipo

Puede cambiar el nombre o el tipo de un dispositivo conectado en cualquier momento. Busque el icono **+** a la derecha del nombre del dispositivo en el menú de fuentes. Algunas fuentes de entrada de TV no permiten cambiar el nombre.

Para cambiar el tipo de dispositivo:

- 1 - Seleccione el dispositivo en el menú de fuentes.
- 2 - Pulse **+** OPTIONS.
- 3 - Pulse  BACK para ocultar el teclado en pantalla.
- 4 - Pulse  (abajo) para buscar todos los tipos de dispositivos disponibles. Seleccione el tipo que desee y pulse **OK**.

5 - Si desea restablecer el tipo de dispositivo al tipo de conector original, seleccione **Restablecer** y pulse **OK**.

6 - Seleccione **Cerrar** y pulse **OK** para cerrar el menú.

Para cambiar el nombre del dispositivo:

- 1 - Seleccione el dispositivo en el menú de fuentes.
- 2 - Pulse **+** OPTIONS.
- 3 - Pulse  BACK para ocultar el teclado en pantalla.
- 4 - Utilice el teclado de la parte posterior del mando a distancia para borrar el nombre actual e introduzca uno nuevo.
- 5 - Si desea restablecer el nombre del dispositivo al nombre del conector original, seleccione **Restablecer** y pulse **OK**.
- 6 - Seleccione **Cerrar** y pulse **OK** para cerrar el menú.

Ordenador

Si conecta un ordenador, le recomendamos que asigne el nombre de tipo de dispositivo correcto a la conexión en la que va a conectar el ordenador en el Menú de fuentes. Si cambia a **Ordenador** en el Menú de fuentes, el televisor se establecerá en el ajuste óptimo para ordenador automáticamente.

Para configurar el ajuste óptimo del televisor:

- 1 - Pulse , seleccione **Todos los ajustes** y pulse **OK**.
- 2 - Seleccione **Imagen** y pulse **➤** (derecha) para acceder al menú.
- 3 - Seleccione **Avanzado** > **Ordenador**.
- 4 - Seleccione **Encendido** o **Apagado**.
- 5 - Pulse **◀** (izquierda) varias veces si fuera necesario para cerrar el menú.



Ajustes

12.1

Ajustes habituales

Los ajustes utilizados con más frecuencia se incluyen en el menú **Ajustes habituales**.

Para abrir el menú:

- 1 - Pulse .
- 2 - Seleccione el ajuste que desee y pulse **OK**.
- 3 - Pulse  **BACK**, si no desea cambiar nada.



12.2

Imagen

Estilo de imagen

Selección de un estilo

Para ajustar la imagen fácilmente, puede seleccionar un estilo de imagen predeterminado.

- 1 - Mientras ve un canal de televisión, pulse .
- 2 - Seleccione **Estilo de imagen** y elija uno de los estilos de la lista.
- 3 - Pulse  (izquierda) varias veces si fuera necesario para cerrar el menú.

Los estilos disponibles son:

- **Personal**: las preferencias de imagen que estableció durante el primer uso.
- **Vivo**: ideal para la visualización con luz diurna
- **Natural**: ajuste de imagen natural
- **Estándar**: el ajuste con mayor ahorro energético; ajuste de fábrica
- **Cine**: ideal para ver películas
- **Foto**: ideal para la visualización de fotografías
- **Juego**: ideal para videojuegos
- **ISF Día**: ajuste de calibración ISF
- **ISF Noche**: ajuste de calibración ISF

Los estilos para contenido HDR son:

- HDR personal
- HDR vivo
- HDR natural
- HDR estándar
- HDR cine
- HDR Foto
- ISF día
- ISF noche
- HDR Juego

Personalizar un estilo

Cualquier ajuste de imagen que establezca, como **Color** o **Contraste**, se almacena en el **estilo de imagen** seleccionado en ese momento. Le permite personalizar cada estilo.



Solo el estilo **Personal** puede guardar sus ajustes para cada fuente en el menú de fuentes.

Restauración de un estilo

Con un estilo de imagen seleccionado, puede configurar cualquier ajuste de imagen en **Todos los ajustes > Imagen**.

El estilo seleccionado almacenará los cambios realizados. Se recomienda ajustar la configuración de la imagen solo para el estilo **Personal**. El estilo de imagen **Personal** puede guardar sus ajustes para cada fuente individual en el menú de fuentes.



Para restaurar el estilo a su ajuste original:

- 1 - Mientras ve un canal de televisión, pulse .
- 2 - Seleccione **Estilo de imagen** y seleccione el estilo de la imagen que desee restaurar.
- 3 - Pulse el botón de color  **Restablecer estilo** y seleccione **OK**. El estilo se restablece.
- 4 - Pulse  (izquierda) varias veces si fuera necesario para cerrar el menú.

Hogar o tienda

Si el **estilo de imagen** cambia a **Vivo** cada vez que enciende el televisor, significa que la ubicación del televisor se ha establecido en **Tienda**. Este ajuste está pensado para promoción en establecimientos.

Para configurar el televisor para uso doméstico:



- 1 - Pulse , seleccione **Todos los ajustes** y pulse **OK**.
- 2 - Seleccione **Ajustes generales** y pulse  (derecha) para acceder al menú.
- 3 - Seleccione **Ubicación > Casa**.
- 4 - Pulse  (izquierda) varias veces si fuera necesario para cerrar el menú.

Ajustes de imagen

Color

Con **Color**, puede ajustar la saturación de color de la imagen.

Para ajustar el color:

- 1 - Pulse , seleccione **Todos los ajustes** y pulse **OK**.
- 2 - Seleccione **Imagen** y pulse  (derecha) para acceder al menú.

- 3 - Seleccione **Color** y pulse **➤** (derecha).
- 4 - Pulse las flechas **▲** (arriba) o **▼** (abajo) para ajustar el valor.
- 5 - Pulse **◀** (izquierda) varias veces si fuera necesario para cerrar el menú.

Contraste

Con **Contraste**, puede ajustar el contraste de la imagen.

Para ajustar el contraste:

- 1 - Pulse **⚙️**, seleccione **Todos los ajustes** y pulse **OK**.
- 2 - Seleccione **Imagen** y pulse **➤** (derecha) para acceder al menú.
- 3 - Seleccione **Contraste** y pulse **➤** (derecha).
- 4 - Pulse las flechas **▲** (arriba) o **▼** (abajo) para ajustar el valor.
- 5 - Pulse **◀** (izquierda) varias veces si fuera necesario para cerrar el menú.

Realce

Con **Realce**, puede ajustar el nivel de realce en los detalles de la imagen.

Para ajustar el realce:

- 1 - Pulse **⚙️**, seleccione **Todos los ajustes** y pulse **OK**.
- 2 - Seleccione **Imagen** y pulse **➤** (derecha) para acceder al menú.
- 3 - Seleccione **Realce** y pulse **➤** (derecha).
- 4 - Pulse las flechas **▲** (arriba) o **▼** (abajo) para ajustar el valor.
- 5 - Pulse **◀** (izquierda) varias veces si fuera necesario para cerrar el menú.

Brillo

Con **Brillo**, puede ajustar el nivel de brillo de la señal de imagen.

Para ajustar el realce:

- 1 - Pulse **⚙️**, seleccione **Todos los ajustes** y pulse **OK**.
- 2 - Seleccione **Imagen** y pulse **➤** (derecha) para acceder al menú.
- 3 - Seleccione **Brillo** y pulse **➤** (derecha).
- 4 - Pulse las flechas **▲** (arriba) o **▼** (abajo) para ajustar el valor.
- 5 - Pulse **◀** (izquierda) varias veces si fuera necesario para cerrar el menú.

Ajustes de imagen avanzados

Ordenador

Si conecta un ordenador, le recomendamos que asigne el nombre de tipo de dispositivo correcto a la conexión en la que va a conectar el ordenador en el Menú de fuentes. Si cambia a **Ordenador** en el Menú de fuentes, el televisor se establecerá en el ajuste óptimo para ordenador automáticamente.

Para configurar el ajuste óptimo del televisor:

- 1 - Pulse **⚙️**, seleccione **Todos los ajustes** y pulse **OK**.
- 2 - Seleccione **Imagen** y pulse **➤** (derecha) para acceder al menú.
- 3 - Seleccione **Avanzado** > **Ordenador**.
- 4 - Seleccione **Encendido** o **Apagado**.
- 5 - Pulse **◀** (izquierda) varias veces si fuera necesario para cerrar el menú.

Ajustes de color

Mejora del color

Con **Mejora del color**, puede mejorar la intensidad del color y los detalles de los colores claros.

Para ajustar el nivel:

- 1 - Pulse **⚙️**, seleccione **Todos los ajustes** y pulse **OK**.
- 2 - Seleccione **Imagen** y pulse **➤** (derecha) para acceder al menú.
- 3 - Seleccione **Avanzado** > **Color** > **Mejora del color**.
- 4 - Seleccione **Máximo**, **Medio**, **Mínimo** o **Apagado**.
- 5 - Pulse **◀** (izquierda) varias veces si fuera necesario para cerrar el menú.

Fase del color

Con **Fase del color**, puede ajustar la imagen con una fase del color preestablecida o seleccionar **Personalizado** para establecer su propio ajuste de fase con **Fase del color personalizada**. Fase del color y Fase del color personalizada son ajustes dirigidos a usuarios expertos.

Para seleccionar un valor predeterminado:

- 1 - Pulse **⚙️**, seleccione **Todos los ajustes** y pulse **OK**.
- 2 - Seleccione **Imagen** y pulse **➤** (derecha) para acceder al menú.
- 3 - Seleccione **Avanzado** > **Color** > **Fase del color**.
- 4 - Seleccione **Normal**, **Cálido** o **Frío**. También

puede hacer clic en **Personalizado** si desea personalizar una fase del color.

5 - Pulse **◀** (izquierda) varias veces si fuera necesario para cerrar el menú.

Fase del color personalizada

Con **Fase del color personalizada**, puede establecer la fase del color que desee. Para ello, seleccione **Personalizado** en el menú de fase del color. El ajuste Fase del color personalizado está pensado para usuarios expertos.

Para establecer una fase del color personalizada:

- 1 - Pulse **⚙️**, seleccione **Todos los ajustes** y pulse **OK**.
- 2 - Seleccione **Imagen** y pulse **▶** (derecha) para acceder al menú.
- 3 - Seleccione **Avanzado > Color > Fase del color personalizada**.
- 4 - Pulse las flechas **▲** (arriba) o **▼** (abajo) para ajustar el valor. WP es punto blanco y BL es nivel negro. También puede seleccionar uno de los ajustes preestablecidos de este menú.
- 5 - Pulse **◀** (izquierda) varias veces si fuera necesario para cerrar el menú.

Ajustes de control del color

Control del color con ISF

Con **Control del color con ISF**, un experto de ISF puede calibrar la reproducción de color del televisor. Control del color es un ajuste ISF avanzado.

Saque el máximo partido a su televisor con la **calibración ISF®**. Puede pedir a un experto en calibración ISF que acuda a su casa y configure el televisor con el ajuste de imagen óptimo. Además, dicho experto puede configurar una calibración ISF para Ambilight.

Consulte a su distribuidor si desea realizar una calibración ISF.

Los beneficios de la calibración son:

- Mejor nitidez y claridad de imagen
- Mejores detalles en zonas brillantes y oscuras
- Negros más profundos y oscuros
- Mejor calidad y pureza del color
- Consumo de energía reducido

El experto en calibración ISF almacena y bloquea los ajustes ISF como dos estilos de imagen.

Una vez realizada la calibración ISF, pulse **⚙️**, seleccione **Estilo de imagen** y seleccione **ISF día** o **ISF noche**. Seleccione **ISF Día** para ver la televisión en condiciones de mucha luz o **ISF Noche** para condiciones de oscuridad.

Matiz

Para ajustar el valor **Matiz**:

- 1 - Pulse **⚙️**, seleccione **Todos los ajustes** y pulse **OK**.
- 2 - Seleccione **Imagen** y pulse **▶** (derecha) para acceder al menú.
- 3 - Seleccione **Avanzado > Color > Control del color**.
- 4 - Seleccione **Matiz** y pulse **▶** (derecha).
- 5 - Pulse las flechas **▲** (arriba) o **▼** (abajo) para ajustar el valor.
- 6 - Pulse **◀** (izquierda) varias veces si fuera necesario para cerrar el menú.

Saturación

Para ajustar el valor de **Saturación**:

- 1 - Pulse **⚙️**, seleccione **Todos los ajustes** y pulse **OK**.
- 2 - Seleccione **Imagen** y pulse **▶** (derecha) para acceder al menú.
- 3 - Seleccione **Avanzado > Color > Control del color**.
- 4 - Seleccione **Saturación** y pulse **▶** (derecha).
- 5 - Pulse las flechas **▲** (arriba) o **▼** (abajo) para ajustar el valor.
- 6 - Pulse **◀** (izquierda) varias veces si fuera necesario para cerrar el menú.

Restablecer todo

Con **Restablecer todo**, todos los valores vuelven a los ajustes predeterminados.

Para restablecer todos los valores del menú **Control del color**:

- 1 - Pulse **⚙️**, seleccione **Todos los ajustes** y pulse **OK**.
- 2 - Seleccione **Imagen** y pulse **▶** (derecha) para acceder al menú.
- 3 - Seleccione **Avanzado > Color > Control del color**.
- 4 - Seleccione **Restablecer todo**.
- 5 - Pulse **◀** (izquierda) varias veces si fuera necesario para cerrar el menú.

Modo solo RGB de ISF

Modo solo RGB es un ajuste avanzado de ISF para cambiar a colores RGB. Para ajustar los valores del menú **Modo solo RGB**, ajuste primero **ISF Día** o **ISF Noche** en el menú de Estilo de imagen.

Para ajustar el valor de **Modo solo RGB**:

- 1 - Pulse **⚙️**, seleccione **Todos los ajustes** y

pulse **OK**.

2 - Seleccione **Imagen** y pulse **➤** (derecha) para acceder al menú.

3 - Seleccione **Avanzado > Color > Modo solo RGB**.

4 - Seleccione **Rojo, Verde, Azul o Apagado** para desactivar el modo RGB.

5 - Pulse **◀** (izquierda) varias veces si fuera necesario para cerrar el menú.

Ajustes de contraste

Modos de contraste

Con **Modo de contraste**, puede establecer el nivel al que se puede reducir el consumo de energía al atenuar la intensidad de la pantalla. Elija las opciones necesarias para un mejor consumo de energía o para ver la imagen con la mejor intensidad.

Para ajustar el nivel:

1 - Pulse **⚙️**, seleccione **Todos los ajustes** y pulse **OK**.

2 - Seleccione **Imagen** y pulse **➤** (derecha) para acceder al menú.

3 - Seleccione **Avanzado > Contraste > Modo de contraste**.

4 - Seleccione **Estándar, Mejor consumo de energía, Mejor imagen o Apagado**.

5 - Pulse **◀** (izquierda) varias veces si fuera necesario para cerrar el menú.

Contraste dinámico

Con **Contraste dinámico**, puede definir el nivel al que el televisor realza automáticamente los detalles de las zonas oscuras, intermedias y claras de la imagen.

Para ajustar el nivel:

1 - Pulse **⚙️**, seleccione **Todos los ajustes** y pulse **OK**.

2 - Seleccione **Imagen** y pulse **➤** (derecha) para acceder al menú.

3 - Seleccione **Avanzado > Contraste > Contraste dinámico**.

4

- Seleccione **Máximo, Medio, Mínimo o Apagado**.

5 - Pulse **◀** (izquierda) varias veces si fuera necesario para cerrar el menú.

Contraste de vídeo

Con **Contraste de vídeo**, puede reducir el rango del contraste de vídeo.

Para ajustar el nivel:

1 - Pulse **⚙️**, seleccione **Todos los ajustes** y pulse **OK**.

2 - Seleccione **Imagen** y pulse **➤** (derecha) para acceder al menú.

3 - Seleccione **Avanzado > Contraste > Contraste de vídeo**.

4 - Pulse las flechas **▲** (arriba) o **▼** (abajo) para ajustar el valor.

5 - Pulse **◀** (izquierda) varias veces si fuera necesario para cerrar el menú.

Sensor de luz

La opción **Sensor de luz** ajusta la imagen automáticamente según las condiciones de iluminación de la habitación. Puede activar o desactivar el **sensor de luz**.

Para activar o desactivar el sensor de luz:

1 - Pulse **⚙️**, seleccione **Todos los ajustes** y pulse **OK**.

2 - Seleccione **Imagen** y pulse **➤** (derecha) para acceder al menú.

3 - Seleccione **Avanzado > Contraste > Sensor de luz**.

4 - Seleccione **Encendido o Apagado**.

5 - Pulse **◀** (izquierda) varias veces si fuera necesario para cerrar el menú.

Gamma

Con **Gamma**, puede establecer un ajuste no lineal de la luminancia y el contraste de la imagen. Gamma es un ajuste dirigido a usuarios expertos.

Para ajustar el nivel:

1 - Pulse **⚙️**, seleccione **Todos los ajustes** y pulse **OK**.

2 - Seleccione **Imagen** y pulse **➤** (derecha) para acceder al menú.

3 - Seleccione **Avanzado > Contraste > Gamma**.

4 - Pulse las flechas **▲** (arriba) o **▼** (abajo) para ajustar el valor.

5 - Pulse **◀** (izquierda) varias veces si fuera necesario para cerrar el menú.

Ajustes de realce

Resolución Ultra

Con **Resolución Ultra**, disfrutará de un realce superior en los bordes de las líneas y contornos.

Para activar o desactivar el sensor de luz:

1 - Pulse **⚙️**, seleccione **Todos los ajustes** y pulse **OK**.

2 - Seleccione **Imagen** y pulse **➤** (derecha) para

acceder al menú.

3 - Seleccione **Avanzado** > **Realce** > **Ultra Resolution**.

4 - Seleccione **Encendido** o **Apagado**.

5 - Pulse **◀** (izquierda) varias veces si fuera necesario para cerrar el menú.

Reducción de ruido

Con **Reducción del ruido**, puede filtrar y reducir el nivel de ruido de la imagen.

Para ajustar la reducción del ruido:

1 - Pulse **⚙️**, seleccione **Todos los ajustes** y pulse **OK**.

2 - Seleccione **Imagen** y pulse **▶** (derecha) para acceder al menú.

3 - Seleccione **Avanzado** > **Realce** > **Reducción del ruido**.

4

- Seleccione **Máximo**, **Medio**, **Mínimo** o **Apagado**.

5 - Pulse **◀** (izquierda) varias veces si fuera necesario para cerrar el menú.

Reducción de distorsiones de MPEG

Con **Reducción de distorsiones de MPEG**, puede suavizar las transiciones digitales de la imagen. Los artefactos de MPEG se perciben principalmente como pequeños bloques o bordes irregulares en las imágenes.

Para reducir las distorsiones de MPEG:

1 - Pulse **⚙️**, seleccione **Todos los ajustes** y pulse **OK**.

2 - Seleccione **Imagen** y pulse **▶** (derecha) para acceder al menú.

3 - Seleccione **Avanzado** > **Realce** > **Reducción de distorsiones de MPEG**.

4

- Seleccione **Máximo**, **Medio**, **Mínimo** o **Apagado**.

5 - Pulse **◀** (izquierda) varias veces si fuera necesario para cerrar el menú.

Ajustes de movimiento

Perfect Natural Motion

Con **Perfect Natural Motion**, puede reducir la trepidación del movimiento visible en las películas en el televisor. Perfect Natural Motion consigue que todos los movimientos sean suaves y fluidos.

Para ajustar la trepidación del movimiento:

1 - Pulse **⚙️**, seleccione **Todos los ajustes** y

pulse **OK**.

2 - Seleccione **Imagen** y pulse **▶** (derecha) para acceder al menú.

3 - Seleccione **Avanzado** > **Movimiento** > **Perfect Natural Motion**.

4

- Seleccione **Máximo**, **Medio**, **Mínimo** o **Apagado**.

5 - Pulse **◀** (izquierda) varias veces si fuera necesario para cerrar el menú.

Clear LCD

Con **Clear LCD** disfrutará de una nitidez del movimiento extraordinaria, una mejora del nivel de negro, un contraste alto sin parpadeos, una imagen estable y un ángulo de visualización más amplio.

Para activar o desactivar el sensor de luz:

1 - Pulse **⚙️**, seleccione **Todos los ajustes** y pulse **OK**.

2 - Seleccione **Imagen** y pulse **▶** (derecha) para acceder al menú.

3 - Seleccione **Avanzado** > **Motion** > **Clear LCD**.

4 - Seleccione **Encendido** o **Apagado**.

5 - Pulse **◀** (izquierda) varias veces si fuera necesario para cerrar el menú.

Formato de imagen

Básico

Si la imagen no llena toda la pantalla o se muestran barras negras en la parte superior o inferior, o a ambos lados, se puede ajustar la imagen para que ocupe toda la pantalla.

Para seleccionar uno de los ajustes básicos para llenar la pantalla:

1 - Mientras ve un canal de televisión, pulse **⏏** (si está disponible en el mando a distancia) o **⚙️**.

2 - Seleccione **Formato de imagen** > **Ocupar pantalla**, **Ajustar a pantalla** o **Pantalla panorámica**.

3 - Pulse **◀** (izquierda) varias veces si fuera necesario para cerrar el menú.

• **Ocupar pantalla**: aumenta la imagen de forma automática para que ocupe toda la pantalla. La distorsión de la imagen es mínima y los subtítulos se mantienen visibles. No apto para PC. Algunos formatos de imagen extremos pueden seguir mostrando barras negras.

• **Ajustar a pantalla**: aumenta la imagen de forma automática para que ocupe la mayor parte de la pantalla posible sin que se produzca ninguna distorsión. Pueden aparecer barras negras. No apto para PC.



• **Pantalla panorámica**: aumenta la imagen de forma automática para ajustarla a pantalla panorámica.

Avanzado

Si los dos ajustes básicos no son adecuados para el formato de imagen que desea, puede utilizar los ajustes avanzados. Con los ajustes avanzados puede ajustar manualmente el formato de imagen en la pantalla.

Puede hacer zoom, estirar y mover la imagen hasta que muestre lo que necesite, por ejemplo, subtítulos o banners de texto. Si da formato a la imagen para una fuente específica, como una consola de juegos, puede volver a este ajuste la próxima vez que la utilice. El televisor almacena la última configuración que se hizo para cada conexión.



Para dar formato a la imagen de forma manual:

- 1 - Mientras ve un canal de televisión, pulse  (si está disponible en el mando a distancia) o .
 - 2 - Seleccione **Avanzado** y pulse **OK**.
 - 3 - Utilice las opciones **Desplazar**, **Ampliar**, **Estirar** u **Original** para ajustar la imagen.
 - 4 - Como alternativa, seleccione **Último ajuste** y pulse **OK** para cambiar al formato guardado con anterioridad.
 - 5 - O seleccione **Deshacer** para volver a la configuración de la imagen al abrir **Formato de imagen**.
- **Desplazar**: utilice las flechas para desplazar la imagen. Solo puede desplazar la imagen cuando está ampliada.
 - **Zoom**: utilice las flechas para ampliar la imagen.
 - **Estirar**: utilice las flechas para estirar la imagen horizontal o verticalmente.
 - **Deshacer**: seleccione esta opción para volver al formato de imagen con el que comenzó.
 - **Original**: muestra el formato original de la imagen entrante. Se trata de un formato de correspondencia de píxeles 1:1. Modo avanzado para entradas HD y de PC.

Ajuste de imagen rápido

Durante la primera instalación, realizó algunos ajustes de imagen en unos sencillos pasos. Puede repetir estos pasos con **Ajuste de imagen rápido**. Para realizar estos pasos, asegúrese de que el televisor puede sintonizar un canal de televisión o mostrar un programa de un dispositivo conectado.

Para ajustar la imagen en unos sencillos pasos:

- 1 - Pulse , seleccione **Todos los ajustes** y pulse **OK**.
- 2 - Seleccione **Imagen** y pulse  (derecha) para acceder al menú.
- 3 - Seleccione **Ajuste de imagen rápido**.
- 4 - Seleccione **Inicio**. Utilice los botones de desplazamiento para seleccionar el elemento que desee.

- 5 - Por último, seleccione **Terminar**.
- 6 - Pulse  (izquierda) varias veces si fuera necesario para cerrar el menú.



12.3

Sonido

Estilo de sonido

Selección de un estilo

Para ajustar el sonido fácilmente, puede seleccionar un ajuste predeterminado con **Estilo de sonido**.

- 1 - Mientras ve un canal de televisión, pulse .
- 2 - Seleccione **Sonido** y pulse  (derecha) para acceder al menú.
- 3 - Seleccione **Estilo de sonido** y seleccione uno de los estilos de la lista.
- 4 - Pulse  (izquierda) varias veces si fuera necesario para cerrar el menú.

Los estilos disponibles son:

- **Personal**: las preferencias de sonido establecidas durante el primer uso.
- **Original**: el ajuste de sonido más neutro
- **Cine**: ideal para ver películas
- **Música**: ideal para escuchar música
- **Juego**: ideal para videojuegos



- **Noticias**: ideal para el realce de la voz

Restauración de un estilo

Con un estilo de sonido seleccionado, puede ajustar cualquier ajuste de sonido en **Configuración > Sonido**.

El estilo seleccionado almacenará los cambios realizados. Se recomienda ajustar la configuración del sonido solo para el estilo **Personal**. El estilo de sonido **Personal** puede guardar sus ajustes para cada fuente individual en el menú de fuentes.

Para restaurar el estilo a su ajuste original:

- 1 - Mientras ve un canal de televisión, pulse .
- 2 - Seleccione **Sonido** y pulse  (derecha) para acceder al menú.
- 3 - Seleccione **Estilo de sonido** y seleccione el estilo de sonido que desee restaurar.
- 4 - Seleccione **Restablecer estilo**. El estilo se restablece.
- 5 - Pulse  (izquierda) varias veces si fuera necesario para cerrar el menú.

Ajustes de sonido

Graves

Con **Graves**, puede ajustar el nivel de los tonos bajos del sonido.

Para ajustar el nivel:

- 1 - Pulse , seleccione **Todos los ajustes** y pulse **OK**.
- 2 - Seleccione **Sonido** y pulse **➤** (derecha) para acceder al menú.
- 3 - Seleccione **Graves** y pulse **➤** (derecha).
- 4 - Pulse las flechas **▲** (arriba) o **▼** (abajo) para ajustar el valor.
- 5 - Pulse **◀** (izquierda) varias veces si fuera necesario para cerrar el menú.

Agudos

Con **Agudos**, puede ajustar el nivel de los tonos altos del sonido.

Para ajustar el nivel:

- 1 - Pulse , seleccione **Todos los ajustes** y pulse **OK**.
- 2 - Seleccione **Sonido** y pulse **➤** (derecha) para acceder al menú.
- 3 - Seleccione **Agudos** y pulse **➤** (derecha).
- 4 - Pulse las flechas **▲** (arriba) o **▼** (abajo) para ajustar el valor.
- 5 - Pulse **◀** (izquierda) varias veces si fuera necesario para cerrar el menú.

Volumen auricular

Con **Volumen auricular**, puede ajustar el volumen de los auriculares conectados de forma independiente.

Para ajustar el volumen:

- 1 - Pulse , seleccione **Todos los ajustes** y pulse **OK**.
- 2 - Seleccione **Sonido** y pulse **➤** (derecha) para acceder al menú.
- 3 - Seleccione **Volumen auricular**.
- 4 - Pulse las flechas **▲** (arriba) o **▼** (abajo) para ajustar el valor.
- 5 - Pulse **◀** (izquierda) varias veces si fuera necesario para cerrar el menú.

Volumen del subwoofer

Si conecta un subwoofer inalámbrico Bluetooth, puede aumentar o disminuir ligeramente su volumen.

Para ajustar el volumen ligeramente:

- 1 - Pulse , seleccione **Todos los ajustes** y

pulse **OK**.

2 - Seleccione **Sonido** y pulse **➤** (derecha) para acceder al menú.

3 - Seleccione **Volumen del subwoofer**.

4 - Pulse las flechas **▲** (arriba) o **▼** (abajo) para ajustar el valor.

5 - Pulse **◀** (izquierda) varias veces si fuera necesario para cerrar el menú.

Modo Surround

Con **Modo Surround**, puede ajustar el efecto de sonido de los altavoces del televisor.

Para establecer el modo Surround:

- 1 - Pulse , seleccione **Todos los ajustes** y pulse **OK**.
- 2 - Seleccione **Sonido** y pulse **➤** (derecha) para acceder al menú.
- 3 - Seleccione **Modo Surround**.
- 4 - Seleccione **Estéreo** o **Incredible Surround**.
- 5 - Pulse **◀** (izquierda) varias veces si fuera necesario para cerrar el menú.

Ubicación del televisor

Durante la primera instalación, se establece el ajuste en **En un soporte de TV** o **En la pared**. Si ha cambiado la ubicación del televisor desde entonces, modifique este ajuste para optimizar la reproducción del sonido.

- 1 - Pulse , seleccione **Todos los ajustes** y pulse **OK**.
- 2 - Seleccione **Sonido** y pulse **➤** (derecha) para acceder al menú.
- 3 - Seleccione **Ubicación del televisor**.
- 4 - Seleccione **En un soporte de TV** o **En la pared**.
- 5 - Pulse **◀** (izquierda) varias veces si fuera necesario para cerrar el menú.

Ajustes de sonido avanzados

Nivelador automático de volumen

Con **Nivelador automático de volumen**, puede ajustar el televisor para que nivele automáticamente las diferencias de volumen repentinas. Normalmente, esto ocurre al principio de los anuncios o al cambiar de canal.

Para activar o desactivar el sensor de luz:

- 1 - Pulse , seleccione **Todos los ajustes** y pulse **OK**.
- 2 - Seleccione **Sonido** y pulse **➤** (derecha) para acceder al menú.
- 3 - Seleccione **Avanzado** y pulse **➤** (derecha) para

acceder al menú.

4 - Seleccione **Nivelador automático de volumen** y pulse **➤** (derecha) para acceder al menú.

5 - Seleccione **Encendido** o **Apagado**.

6 - Pulse **◀** (izquierda) varias veces si fuera necesario para cerrar el menú.

Clear Sound

Con **Clear Sound**, puede mejorar el sonido de las voces. Es ideal para programas de noticias. Puede activar o desactivar la mejora de las voces.

Para activar o desactivar el sensor de luz:

1 - Pulse **⚙️**, seleccione **Todos los ajustes** y pulse **OK**.

2 - Seleccione **Sonido** y pulse **➤** (derecha) para acceder al menú.

3 - Seleccione **Avanzado** > **Clear Sound**.

4 - Seleccione **Encendido** o **Apagado**.

5 - Pulse **◀** (izquierda) varias veces si fuera necesario para cerrar el menú.

Formato de salida de audio

Si tiene un sistema de cine en casa (HTS) con capacidad de procesamiento de sonido multicanal como Dolby Digital, DTS® o similar, ajuste el formato de salida de audio en Multicanal. Con Multicanal, el televisor puede enviar la señal de sonido multicanal comprimida de un canal de televisión o un reproductor conectado al sistema de cine en casa. Si tiene un sistema de cine en casa sin procesamiento de sonido multicanal, seleccione Estéreo.

Para establecer el formato de salida de audio:

1 - Pulse **⚙️**, seleccione **Todos los ajustes** y pulse **OK**.

2 - Seleccione **Sonido** y pulse **➤** (derecha) para acceder al menú.

3 - Seleccione **Avanzado** > **Formato de salida de audio**.

4 - Seleccione **Multicanal** o **Estéreo**.

5 - Pulse **◀** (izquierda) varias veces si fuera necesario para cerrar el menú.

Nivelación de salida de audio

Utilice el ajuste Nivelación de salida de audio para nivelar el volumen (sonoridad) del televisor y el sistema de cine en casa cuando cambie entre uno y otro. Las diferencias de volumen pueden estar provocadas por diferencias en el procesamiento de sonido.

Para nivelar la diferencia de volumen:

1 - Pulse **⚙️**, seleccione **Todos los ajustes** y

pulse **OK**.

2 - Seleccione **Sonido** y pulse **➤** (derecha) para acceder al menú.

3 - Seleccione **Avanzado** > **Nivelación de salida de audio**.

4 - Si la diferencia de volumen es grande, seleccione **Más**. Si la diferencia de volumen es pequeña, seleccione **Menos**.

5 - Pulse **◀** (izquierda) varias veces si fuera necesario para cerrar el menú.

La nivelación de salida de audio afecta a las señales de sonido Salida de audio óptica y HDMI ARC.

Retardo de salida de audio

Si establece un retardo de sincronía de audio en el sistema de cine en casa para sincronizar el sonido con la imagen, debe desactivar el **retardo de salida de audio** en el televisor.

Para desactivar el retardo de salida de audio:

1 - Pulse **⚙️**, seleccione **Todos los ajustes** y pulse **OK**.

2 - Seleccione **Sonido** y pulse **➤** (derecha) para acceder al menú.

3 - Seleccione **Avanzado** > **Retardo de salida de audio**.

4 - Seleccione **Apagado**.

5 - Pulse **◀** (izquierda) varias veces si fuera necesario para cerrar el menú.

Compensación de salida de audio

Si no puede establecer un retardo en el sistema de cine en casa, puede establecerlo en el televisor con **Compensación de salida de audio**.

Para sincronizar el sonido del televisor:

1 - Pulse **⚙️**, seleccione **Todos los ajustes** y pulse **OK**.

2 - Seleccione **Sonido** y pulse **➤** (derecha) para acceder al menú.

3 - Seleccione **Avanzado** > **Compensación de salida de audio**.

4 - Utilice la barra deslizante para ajustar el desplazamiento de sonido.

5 - Pulse **◀** (izquierda) varias veces si fuera necesario para cerrar el menú.

Altavoces

Seleccione los altavoces

En este menú puede encender o apagar los altavoces del televisor. Si conecta un sistema de cine en casa o un altavoz Bluetooth inalámbrico, puede seleccionar qué dispositivo reproducirá el sonido del televisor.

Todos los sistemas de altavoces disponibles se muestran en esta lista.

Si utiliza una conexión HDMI CEC para un dispositivo de audio (como un sistema de cine en casa), puede seleccionar Inicio automático de EasyLink. El televisor activará el dispositivo de audio, enviará el sonido del televisor al dispositivo y desactivará los altavoces del televisor.

Para configurar los altavoces del televisor:

- 1 - Pulse , seleccione **Todos los ajustes** y pulse **OK**.
- 2 - Seleccione **Sonido** y pulse **➤** (derecha) para acceder al menú.
- 3 - Seleccione **Avanzado** y pulse **➤** (derecha) para acceder al menú.
- 4 - Seleccione **Altavoces** y pulse **➤** (derecha) para acceder al menú.
- 5 - Seleccione **Encendido**, **Apagado** o **Inicio automático de EasyLink**.
- 6 - Pulse **◀** (izquierda) varias veces si fuera necesario para cerrar el menú.

12.4

Ajustes de Ambilight

Estilo de Ambilight

Para obtener más información, en **Ayuda**, seleccione **Palabras clave** y busque **Estilo de Ambilight**.

Ajustes de Ambilight

Brillo de Ambilight

Con **Brillo de Ambilight**, puede ajustar el nivel de brillo de Ambilight.

Para ajustar el nivel:

- 1 - Pulse , seleccione **Todos los ajustes** y pulse **OK**.
- 2 - Seleccione **Ambilight** y pulse **➤** (derecha) para acceder al menú.
- 3 - Seleccione **Brillo**.
- 4 - Pulse las flechas **▲** (arriba) o **▼** (abajo) para ajustar el valor.
- 5 - Pulse **◀** (izquierda) varias veces si fuera necesario para cerrar el menú.

Saturación de Ambilight

Con **Saturación de Ambilight** puede establecer el nivel de saturación del color de la función Ambilight.

Para ajustar el nivel:

- 1 - Pulse , seleccione **Todos los ajustes** y pulse **OK**.
- 2 - Seleccione **Ambilight** y pulse **➤** (derecha) para acceder al menú.
- 3 - Seleccione **Saturación**.
- 4 - Pulse las flechas **▲** (arriba) o **▼** (abajo) para ajustar el valor.
- 5 - Pulse **◀** (izquierda) varias veces si fuera necesario para cerrar el menú.

Ajustes avanzados de Ambilight

Color de pared

Con **Color de la pared**, puede neutralizar el efecto del color de la pared en los colores de Ambilight. Seleccione el color de la pared que hay detrás del televisor y este adaptará los colores de Ambilight para que se muestren de forma correcta.

Para seleccionar el color de la pared: . .

- 1 - Pulse , seleccione **Todos los ajustes** y pulse **OK**.
- 2 - Seleccione **Ambilight** y pulse **➤** (derecha) para acceder al menú.
- 3 - Seleccione **Avanzado** > **Color de la pared**.
- 4 - En la paleta de colores, seleccione el color que coincida con el de la pared que se encuentra detrás del televisor.
- 5 - Pulse **◀** (izquierda) varias veces si fuera necesario para cerrar el menú.

Apagado del televisor

Con **Apagado del televisor**, puede ajustar Ambilight para que se desactive inmediatamente o se atenúe lentamente al apagar el televisor. La atenuación lenta proporciona algo de tiempo para encender la iluminación normal de la habitación.

Para seleccionar el modo de desactivación de Ambilight:

- 1 - Pulse , seleccione **Todos los ajustes** y pulse **OK**.
- 2 - Seleccione **Ambilight** y pulse **➤** (derecha) para acceder al menú.
- 3 - Seleccione **Avanzado** > **Apagado del televisor**.
- 4 - Seleccione **Atenuar hasta apagar** o **Apagado inmediato**.
- 5 - Pulse **◀** (izquierda) varias veces si fuera necesario para cerrar el menú.

Ajuste de ISF

Cuando un experto en ISF calibra el televisor, es posible calibrar un color de Ambilight estático. Puede seleccionar cualquier color que

desea calibrar. Una vez realizada la calibración ISF, puede seleccionar el color ISF estático.

Para seleccionar el color estático de IFS:

Pulse  (Ambilight) y seleccione **ISF** y pulse **OK**.

Para realizar el ajuste de ISF...

- 1 - Pulse , seleccione **Todos los ajustes** y pulse **OK**.
- 2 - Seleccione **Ambilight** y pulse **➤** (derecha) para acceder al menú.
- 3 - Seleccione **Avanzado > Ajuste de ISF**.
- 4 - Pulse **◀** (izquierda) varias veces si fuera necesario para cerrar el menú.

Para restablecer el ajuste de ISF...

- 1 - Pulse , seleccione **Todos los ajustes** y pulse **OK**.
- 2 - Seleccione **Ambilight** y pulse **➤** (derecha) para acceder al menú.
- 3 - Seleccione **Avanzado > Restablecer ajustes ISF**.
- 4 - Pulse **◀** (izquierda) varias veces si fuera necesario para cerrar el menú.

Ambilight+hue

Configura

Paso 1. Red

En este primer paso, preparará el televisor para que localice el **Puente hue de Philips**. El televisor y el puente hue Bridge de Philips deben utilizar la misma red.

Instalación:

- 1 - Conecte el puente hue de Philips a la toma de alimentación.
- 2 - Conecte el puente hue de Philips al mismo router que está utilizando para el televisor –utilice un cable Ethernet para la conexión.
- 3 - Encienda las bombillas hue.

Para comenzar la configuración:

- 1 - Pulse , seleccione **Todos los ajustes** y pulse **OK**.
- 2 - Seleccione **Ambilight > Ambilight+hue**.
- 3 - Seleccione **Configurar**.
- 4 - Seleccione **Iniciar** y pulse **OK**. El televisor buscará el puente hue de Philips. Si el televisor aún no está conectado a la red doméstica, se iniciará primero la configuración de la red. Si el puente hue de Philips aparece en la lista:

Vaya al paso 2. Puente hue.

Para obtener más información sobre la conexión del

televisor a la red doméstica, en **Ayuda**, seleccione **Palabras clave** y busque **Red, inalámbrica**.

Paso 2. Puente hue

En el siguiente paso, conectará el televisor al **Puente hue de Philips**.

El televisor solo puede estar conectado a un puente hue.

Para conectar el puente hue Bridge:

- 1 - Una vez conectado a la red doméstica, el televisor mostrará los puentes hue Bridge disponibles. Si el televisor no ha encontrado aún su puente hue, puede seleccionar **Reescanear** y pulsar **OK**. Si el televisor encontró el único puente hue que tiene, seleccione el nombre del puente hue y pulse **OK**. Si tiene más de un puente hue disponible, seleccione el puente hue que desea utilizar y pulse **OK**.
- 2 - Seleccione **Iniciar** y pulse **OK**.
- 3 - Ahora, vaya al **Puente hue de Philips** y pulse el botón de conexión de la parte central del dispositivo para que el puente hue se conecte al televisor. Hágalo antes de que transcurran 30 segundos. El televisor confirmará si el puente hue Bridge se ha conectado correctamente.
- 4 - Seleccione **OK** y pulse **OK**.

Con el puente hue de Philips conectado al televisor, vaya a la página **Bombillas hue**.

Paso 3. Bombillas hue

En el siguiente paso, seleccionará las **Bombillas Philips hue** que deben seguir la función Ambilight. Puede seleccionar un máximo de 9 bombillas Philips hue para Ambilight+hue.

Para seleccionar las bombillas para Ambilight+hue:

- 1 - En la lista, marque las bombillas que tienen que seguir a Ambilight. Para marcar una bombilla, seleccione el nombre de la bombilla y pulse **OK**. Cuando se marca una bombilla, esta parpadeará una vez.
- 2 - Cuando haya terminado, seleccione **OK** y pulse **OK**.

Paso 4. Configurar bombilla

En el siguiente paso, configurará cada una de las **Bombillas Philips hue**.

Para configurar cada bombilla hue:

- 1 - Seleccione una bombilla para configurar y pulse **OK**. La bombilla seleccionada destellará.
- 2 - Seleccione **Iniciar** y pulse **OK**.
- 3 - En primer lugar, indique el lugar donde está

ubicada la bombilla con respecto al televisor. El ajuste correcto del **Ángulo** permitirá enviar el color de Ambilight correcto a la bombilla. Seleccione la barra deslizante para ajustar la posición.

4 - En segundo lugar, indique la **Distancia** entre la lámpara y el televisor. Cuanto más lejos esté del televisor, más débil será el color de Ambilight.

Seleccione la barra deslizante para ajustar la distancia.

5 - Por último, ajuste el **Brillo** de la bombilla. Seleccione la barra deslizante para ajustar el brillo.

6 - Para dejar de configurar esta bombilla, seleccione **OK** y pulse **OK**.

7 - En el menú **Configurar Ambilight+hue**, puede hacer lo mismo para cada bombilla.

8 - Cuando todas las bombillas de Ambilight+hue estén configuradas, seleccione **Terminar** y pulse **OK**.

La función Ambilight+hue está lista para su uso.

Apagar

Para desactivar Ambilight+hue:

1 - Pulse **⚙️**, seleccione **Todos los ajustes** y pulse **OK**.

2 - Seleccione **Ambilight** y pulse **➤** (derecha) para acceder al menú.

3 - Seleccione **Ambilight+hue**.

4 - Seleccione **Apagado** o **Encendido**.

5 - Pulse **⬅️** (izquierda) varias veces si fuera necesario para cerrar el menú.

Inmersión

Con **Inmersión**, puede ajustar la precisión con la que las bombillas hue siguen Ambilight.

Para ajustar la inmersión de Ambilight+hue:

1 - Pulse **⚙️**, seleccione **Todos los ajustes** y pulse **OK**.

2 - Seleccione **Ambilight** y pulse **➤** (derecha) para acceder al menú.

3 - Seleccione **Ambilight+hue > Inmersión**.

4 - Pulse las flechas **⬆️** (arriba) o **⬇️** (abajo) para ajustar el valor.

5 - Pulse **⬅️** (izquierda) varias veces si fuera necesario para cerrar el menú.

Lounge Light+hue

Si ha instalado Ambilight+hue, puede dejar que las bombillas hue sigan Lounge Light desde Ambilight. Las hue de Philips extenderán el efecto Lounge Light por toda la habitación. Las bombillas hue se encienden e inmediatamente adoptan el

efecto Lounge Light al configurar Ambilight+hue. Si no desea que las bombillas hue sigan el efecto Lounge Light, puede apagarlas.

Para apagar las bombillas hue:

1 - Pulse **⚙️**, seleccione **Todos los ajustes** y pulse **OK**.

2 - Seleccione **Ambilight** y pulse **➤** (derecha) para acceder al menú.

3 - Seleccione **Ambilight+hue > Lounge Light+hue**.

4 - Seleccione **Apagado**.

5 - Pulse **⬅️** (izquierda) varias veces si fuera necesario para cerrar el menú.

Ver configuración

Con **Ver configuración** puede ver los ajustes actuales de Ambilight+hue, la red, el puente y las bombillas.

Para ver la configuración de Ambilight+hue:

1 - Pulse **⚙️**, seleccione **Todos los ajustes** y pulse **OK**.

2 - Seleccione **Ambilight** y pulse **➤** (derecha) para acceder al menú.

3 - Seleccione **Ambilight+hue > Ver configuración**.

4 - Pulse **⬅️** (izquierda) varias veces si fuera necesario para cerrar el menú.

Restablecer configuración

Para restablecer Ambilight+hue:

1 - Pulse **⚙️**, seleccione **Todos los ajustes** y pulse **OK**.

2 - Seleccione **Ambilight** y pulse **➤** (derecha) para acceder al menú.

3 - Seleccione **Ambilight+hue > Restablecer configuración**. La configuración se restablece.

4 - Pulse **⬅️** (izquierda) varias veces si fuera necesario para cerrar el menú.

12.5

Ajustes ecológicos

Ahorro de energía

En **Ajustes ecológicos** **🌿** se encuentran los ajustes que ayudan al medio ambiente.

Ahorro de energía

Si selecciona **Ahorro de energía**, el televisor cambia automáticamente al estilo de imagen **Estándar**, el ajuste de mayor ahorro energético para la imagen.

Para configurar el televisor en **Ahorro de energía**:

1 - Pulse **⚙️**, seleccione **Todos los ajustes** y pulse **OK**.

- 2 - Seleccione **Ajustes ecológicos** y pulse **➤** (derecha) para acceder al menú.
- 3 - Seleccione **Ahorro de energía** para que **Estilo de imagen** se establezca en **Estándar** automáticamente.
- 4 - Pulse **◀** (izquierda) varias veces si fuera necesario para cerrar el menú.

Pantalla apagada

Si solo desea escuchar música, puede apagar la pantalla del televisor para ahorrar energía.

Para apagar únicamente la pantalla del televisor:

- 1 - Pulse **⚙️**, seleccione **Todos los ajustes** y pulse **OK**.
- 2 - Seleccione **Ajustes ecológicos** y pulse **➤** (derecha) para acceder al menú.
- 3 - Seleccione **Pantalla apagada**. La pantalla se apagará.
- 4 - Pulse **◀** (izquierda) varias veces si fuera necesario para cerrar el menú.

Para volver a activar la pantalla, pulse cualquier botón del mando a distancia.

Sensor de luz

Para ahorrar energía, el sensor de luz ambiental incorporado reduce el brillo del televisor cuando disminuye el nivel de luz del entorno. El sensor de luz integrado ajusta la imagen, junto con Ambilight, en función de las condiciones de iluminación de la sala.

Para activar el sensor de luz:

- 1 - Pulse **⚙️**, seleccione **Todos los ajustes** y pulse **OK**.
- 2 - Seleccione **Ajustes ecológicos** y pulse **➤** (derecha) para acceder al menú.
- 3 - Seleccione **Sensor de luz**. El icono **🔦** aparece delante del **Sensor de luz** cuando está activo.
- 4 - Pulse **◀** (izquierda) varias veces si fuera necesario para cerrar el menú.

Temporizador de apagado

Si el televisor recibe una señal de TV pero no pulsa un botón del mando a distancia durante 4 horas, el televisor se apaga automáticamente para ahorrar energía. Además, si el televisor no recibe una señal de TV ni un comando del mando a distancia durante 10 minutos, el televisor se apaga automáticamente.

Si usa el televisor como un monitor o emplea un receptor digital (STB) para ver la televisión y no utiliza el mando a distancia del televisor, debería desactivar la desconexión automática.

Para desactivar el temporizador de desconexión...

- 1 - Pulse **⚙️**, seleccione **Todos los ajustes** y pulse **OK**.
- 2 - Seleccione **Ajustes ecológicos** y pulse **➤** (derecha) para acceder al menú.
- 3 - Seleccione **Temporizador de desconexión**.
- 4 - Pulse las flechas **▲** (arriba) o **▼** (abajo) para ajustar el valor. El valor **0** desactiva la desconexión automática.
- 5 - Pulse **◀** (izquierda) varias veces si fuera necesario para cerrar el menú.

12.6

Ajustes generales

Unidad de disco duro USB

Para configurar y formatear una unidad de disco duro USB:

- 1 - Pulse **⚙️**, seleccione **Todos los ajustes** y pulse **OK**.
- 2 - Seleccione **Ajustes generales** y pulse **➤** (derecha) para acceder al menú.
- 3 - Seleccione **Unidad de disco duro USB**.
- 4 - Seleccione **Inicio** y siga las instrucciones que aparecerán en la pantalla.
- 5 - Pulse **◀** (izquierda) varias veces si fuera necesario para cerrar el menú.

Para obtener más información sobre cómo instalar una unidad de disco duro USB, en **Ayuda**, seleccione **Palabras clave** y busque **Unidad de disco duro USB**, **instalación** o **Instalación, unidad de disco duro USB**.

Ajustes del teclado USB

Para instalar el teclado USB, encienda el televisor y conecte el teclado USB a una de las entradas **USB** del televisor. Cuando el televisor detecte el teclado por primera vez, podrá seleccionar su disposición y probar la selección. Si selecciona en primer lugar un teclado cirílico o griego, podrá seleccionar un teclado latino como secundario.

Para cambiar la disposición del teclado cuando ya se ha seleccionado una:

- 1 - Pulse **⚙️**, seleccione **Todos los ajustes** y pulse **OK**.
- 2 - Seleccione **Ajustes generales** y pulse **➤** (derecha) para acceder al menú.
- 3 - Seleccione **Ajustes del teclado USB** para iniciar la configuración del teclado.

Brillo del logotipo de Philips

Puede apagar o ajustar el brillo del logotipo de Philips en la parte delantera del televisor.

Para ajustarlo o desactivarlo:

- 1 - Pulse , seleccione **Todos los ajustes** y pulse **OK**.
- 2 - Seleccione **Ajustes generales** y pulse **➤** (derecha) para acceder al menú.
- 3 - Seleccione **Brillo del logotipo de Philips** y pulse **➤** (derecha) para acceder al menú.
- 4 - Seleccione **Mínimo**, **Media**, **Máximo** o **Apagado** para cambiar la iluminación del logo.
- 5 - Pulse **◀** (izquierda) varias veces si fuera necesario para cerrar el menú.



Hogar o tienda

Si el televisor se ha instalado en una tienda, puede configurarlo para que muestre un letrero de promoción de la tienda. El **estilo de la imagen** se establece en **Vivo** automáticamente. **Temporizador de desconexión** está desactivado.

Para configurar el televisor en modo Tienda:

- 1 - Pulse , seleccione **Todos los ajustes** y pulse **OK**.
- 2 - Seleccione **Ajustes generales** y pulse **➤** (derecha) para acceder al menú.
- 3 - Seleccione **Ubicación > Tienda**.
- 4 - Pulse **◀** (izquierda) varias veces si fuera necesario para cerrar el menú.

Si el televisor es para uso doméstico, establezca la ubicación **Casa**.

Configuración de tienda

Si el modo del televisor está configurado en **Tienda**, puede establecer la disponibilidad de una determinada demostración para la tienda.

- 1 - Pulse , seleccione **Todos los ajustes** y pulse **OK**.
- 2 - Seleccione **Ajustes generales** y pulse **➤** (derecha) para acceder al menú.
- 3 - Seleccione **Configuración de tienda** y pulse **➤** (derecha) para acceder al menú.
- 4 - Cambie los ajustes según su preferencia.

5 - Pulse **◀** (izquierda) varias veces si fuera necesario para cerrar el menú.

EasyLink

EasyLink

Para desactivar EasyLink completamente:

- 1 - Pulse , seleccione **Todos los ajustes** y pulse **OK**.
- 2 - Seleccione **Ajustes generales** y pulse **➤** (derecha) para acceder al menú.
- 3 - Seleccione **EasyLink**, pulse **➤** (derecha) y seleccione **EasyLink**.
- 4 - Seleccione **Apagado**.
- 5 - Pulse **◀** (izquierda) varias veces si fuera necesario para cerrar el menú.

Mando a distancia de EasyLink

Para apagar el mando a distancia de EasyLink:

- 1 - Pulse , seleccione **Todos los ajustes** y pulse **OK**.
- 2 - Seleccione **Ajustes generales** y pulse **➤** (derecha) para acceder al menú.
- 3 - Seleccione **EasyLink > Mando a distancia de EasyLink**.
- 4 - Seleccione **Apagado**.
- 5 - Pulse **◀** (izquierda) varias veces si fuera necesario para cerrar el menú.

HDMI Ultra HD

Este televisor puede reproducir señales Ultra HD. Algunos dispositivos, conectados con HDMI, no reconocen los televisores con Ultra HD y pueden no funcionar correctamente o mostrar imágenes y sonidos distorsionados. Para evitar el mal funcionamiento del dispositivo, puede establecer la calidad de la señal en un nivel que el dispositivo pueda asumir. Si el dispositivo no utiliza señales Ultra HD, puede desactivar la opción Ultra HD para esta conexión HDMI.

El ajuste **UHD 4:4:4/4:2:2** permite usar señales UHD YCbCr 4:4:4 / 4:2:2. El ajuste **UHD 4:2:0** permite usar señales UHD YCbCr 4:2:0.

Para establecer la calidad de la señal:

- 1 - Pulse , seleccione **Todos los ajustes** y pulse **OK**.
- 2 - Seleccione **Ajustes generales** y pulse **➤** (derecha) para acceder al menú.
- 3 - Seleccione **HDMI Ultra HD**.
- 4 - Seleccione **UHD 4:4:4/4:2:2**, **UHD 4:2:0** o **Desactivar UHD**.

5 - Pulse **<** (izquierda) varias veces si fuera necesario para cerrar el menú.

Si la imagen y el sonido de un dispositivo conectado mediante **HDMI 1** se distorsionan, conecte el dispositivo mediante **HDMI 3**, **HDMI 3** o **HDMI 4** a este televisor.

Para obtener más información, en **Ayuda**, seleccione **Palabras clave** y busque **Problemas, HDMI** o **Problemas, conexión HDMI**.

Ajustes avanzados

Guía de TV

La guía de televisión recibe información (datos) de las emisoras o de Internet. En algunas regiones y para algunos canales, puede que no esté disponible la información de la guía de televisión. El televisor puede recopilar la información de la guía de televisión para los canales que están instalados. El televisor no puede recopilar la información de la guía de televisión para los canales que se visualizan desde un receptor o decodificador digital.

El televisor se suministra con la información establecida en la opción **Desde la emisora**.

Si la información de la guía de televisión proviene de Internet, la guía de televisión incluirá también una lista de canales analógicos junto a los canales digitales. El menú de la guía de televisión muestra también una pequeña pantalla con el canal actual.

Desde Internet

Si el televisor está conectado a Internet, puede ajustarlo para que reciba la información de la guía de televisión de Internet.

Para ajustar la información de la guía de televisión:

- 1 - Pulse **⚙**, seleccione **Todos los ajustes** y pulse **OK**.
- 2 - Seleccione **Ajustes generales** y pulse **>** (derecha) para acceder al menú.
- 3 - Seleccione **Avanzado > Guía de TV > Desde Internet**.
- 4 - Pulse **<** (izquierda) varias veces si fuera necesario para cerrar el menú.

Logotipos de canales

En algunos países, el televisor puede mostrar los logotipos de los canales. Si no quiere que aparezcan estos logotipos, puede desactivarlos.

Para desactivar los logotipos:

- 1 - Pulse **⚙**, seleccione **Todos los ajustes** y pulse **OK**.

2 - Seleccione **Ajustes generales** y pulse **>** (derecha) para acceder al menú.

3 - Seleccione **Avanzado > Logotipos de canales** y pulse **>** (derecha) para acceder al menú.

4 - Seleccione **Apagado**.

5 - Pulse **<** (izquierda) varias veces si fuera necesario para cerrar el menú.

HbbTV

Si un canal de televisión ofrece páginas de HbbTV, primero debe activar la función HbbTV en los ajustes del televisor para ver las páginas.

1 - Pulse **⚙**, seleccione **Todos los ajustes** y pulse **OK**.

2 - Seleccione **Ajustes generales** y pulse **>** (derecha) para acceder al menú.

3 - Seleccione **Avanzado > HbbTV**.

4 - Seleccione **Encendido** o **Apagado**.

5 - Pulse **<** (izquierda) varias veces si fuera necesario para cerrar el menú.

Si desea impedir el acceso a las páginas de HbbTV en un canal específico, puede bloquear las páginas de HbbTV solo para ese canal.

1 - Sintonice el canal para el que desea bloquear las páginas de HbbTV.

2 - Pulse

+ OPCIONES, seleccione **Preferencias > HbbTV en este canal**.

3 - Seleccione **Apagado**.

Ajustes de fábrica

Puede recuperar los ajustes originales del televisor (ajustes de fábrica).

Para restablecer los ajustes originales:

1 - Pulse **⚙**, seleccione **Todos los ajustes** y pulse **OK**.

2 - Seleccione **Ajustes generales** y pulse **>** (derecha) para acceder al menú.

3 - Seleccione **Ajustes de fábrica**.

4 - Seleccione **OK**.

5 - Pulse **<** (izquierda) varias veces si fuera necesario para cerrar el menú.

Reinstalar TV

Puede volver a realizar una instalación completa del televisor. El televisor se reinstala por completo.

Para realizar una reinstalación completa del televisor:

1 - Pulse **⚙**, seleccione **Todos los ajustes** y pulse **OK**.

2 - Seleccione **Ajustes generales** y

seleccione **Reinstalar TV**.

3 - Siga las instrucciones en pantalla. La instalación puede tardar unos minutos.

12.7

Reloj, región e idioma

Idioma del menú

Para cambiar el idioma de los menús y mensajes del televisor:

- 1 - Pulse , seleccione **Todos los ajustes** y pulse **OK**.
- 2 - Seleccione **Región e idioma** y pulse **➤** (derecha) para acceder al menú.
- 3 - Seleccione **idioma>Idioma del menú**.
- 4 - Seleccione el idioma que necesite y pulse **OK**.
- 5 - Pulse **◀** (izquierda) varias veces si fuera necesario para cerrar el menú.

Preferencias de idioma

Ajustes de idioma de audio

Los canales de televisión digital pueden emitir audio con varios idiomas para un programa. Puede ajustar idiomas de audio principal y secundario. Si el audio está disponible en uno de estos idiomas, el televisor cambiará a ese audio.

Si no hay disponible ninguno de estos idiomas preferidos para el audio, puede seleccionar otro idioma que esté disponible.

Para ajustar los idiomas de audio principal y secundario:

- 1 - Pulse , seleccione **Todos los ajustes** y pulse **OK**.
- 2 - Seleccione **Región e idioma** y pulse **➤** (derecha) para acceder al menú.
- 3 - Seleccione **Idiomas > Idioma de audio principal** o **Idioma de audio secundario**.
- 4 - Seleccione el idioma que desee.
- 5 - Pulse **◀** (izquierda) varias veces si fuera necesario para cerrar el menú.

Subtítulos

Activar

Para activar los subtítulos, pulse **SUBTITLE**.

Puede ajustar los subtítulos en **Encendido**, **Apagado** o **Encendido si no hay sonido**.

O bien, para mostrar los subtítulos automáticamente si el programa emitido no está en el idioma

configurado para el televisor, seleccione **Automático**. Este ajuste también mostrará los subtítulos automáticamente al silenciar el sonido.

Ajustes del idioma de los subtítulos

Los canales digitales pueden ofrecer varios idiomas para los subtítulos de un programa. Puede ajustar los idiomas principal y secundario que prefiera para los subtítulos. Si hay disponibles subtítulos en uno de esos idiomas, el televisor los mostrará.

Si no hay disponible ninguno de estos idiomas preferidos para los subtítulos, puede seleccionar otro idioma que esté disponible.

Para ajustar los idiomas de subtítulos principal y secundario:

- 1 - Pulse , seleccione **Todos los ajustes** y pulse **OK**.
- 2 - Seleccione **Región e idioma** y pulse **➤** (derecha) para acceder al menú.
- 3 - Seleccione **Idiomas > Idioma de subtítulos principal** o **Idioma de subtítulos secundario**.
- 4 - Seleccione el idioma que desee.
- 5 - Pulse **◀** (izquierda) varias veces si fuera necesario para cerrar el menú.

Subtítulos del teletexto

Si sintoniza un canal analógico, es necesario activar los subtítulos para cada canal manualmente.

- 1 - Cambie a un canal y pulse **TEXT** para abrir el teletexto.
- 2 - Introduzca el número de página de los subtítulos, normalmente **888**.
- 3 - Vuelva a pulsar **TEXT** para cerrar el teletexto.

Si selecciona **Encendido** en el menú de subtítulos mientras ve el canal analógico, se mostrarán los subtítulos si están disponibles.

Idiomas del teletexto

Páginas del teletexto

Para abrir el teletexto, pulse **TEXT** mientras ve un canal de televisión.

Para cerrarlo, vuelva a pulsar **TEXT**.

Seleccionar una página de teletexto

Para seleccionar una página: . .

- 1 - Introduzca el número de página con los botones numéricos.
- 2 - Utilice los botones de flecha para desplazarse.
- 3 - Pulse un botón de color para seleccionar una de las secciones codificadas por colores que figuran en

la parte inferior de la pantalla.

Subpáginas del teletexto

Una página de teletexto puede contener varias subpáginas, cuyo número se muestra junto al de la página principal, separado por una barra.

Para seleccionar una subpágina, pulse **<** o **>**.

T.O.P. Páginas del teletexto

Algunas emisoras ofrecen teletexto T.O.P.

Para abrir el teletexto T.O.P. desde el teletexto, pulse **+** **OPTIONS** y seleccione **Resumen T.O.P.**

Páginas favoritas

El televisor crea una lista con las últimas 10 páginas del teletexto que ha abierto. Puede volver a abrirlas fácilmente en la columna Páginas del teletexto favoritas.

1 - En el teletexto, seleccione la estrella que hay en la esquina superior izquierda de la pantalla para mostrar la columna de páginas favoritas.

2 - Pulse **▼** (abajo) o **▲** (arriba) para seleccionar un número de página y pulse **OK** para abrirla.

Puede borrar la lista con la opción **Borrar páginas favoritas**.

Búsqueda en el teletexto

Puede seleccionar una palabra y explorar el teletexto para ver las repeticiones de esta palabra.

1 - Abra una página de teletexto y pulse **OK**.

2 - Seleccione una palabra o un número con los botones de flecha.

3 - Pulse **OK** de nuevo para pasar de inmediato a la siguiente repetición.

4 - Para pasar a las siguientes repeticiones, vuelva a pulsar **OK**.

5 - Para dejar de buscar, pulse **▲** (arriba) hasta que no haya nada seleccionado.

Teletexto procedente de dispositivos conectados

Algunos dispositivos con recepción de canales de televisión también ofrecen teletexto.

Para acceder al teletexto desde dispositivos conectados. . .

1 - Pulse **📺** seleccione el dispositivo y pulse **OK**.

2 - Mientras ve un canal en el dispositivo, pulse **+** **OPTIONS**, seleccione **Mostrar botones del dispositivo**, seleccione el botón **☰** y pulse **OK**.

3 - Pulse **← BACK** para ocultar los botones del dispositivo.

4 - Para cerrar el teletexto, vuelva a pulsar **← BACK**.

Texto digital (solo Reino Unido)

Algunas emisoras de televisión digital ofrecen servicios exclusivos de teletexto digital o televisión interactiva en sus canales de televisión digital. Dichos servicios funcionan como un teletexto normal con los botones de flechas, de colores y numéricos para seleccionar y desplazarse.

Para cerrar el teletexto digital, pulse **← BACK**.

Opciones del teletexto

En el texto/teletexto, pulse **+** **OPTIONS** para seleccionar las siguientes opciones:

- **Congelar página**

Para detener la rotación automática de subpáginas.

- **Pantalla dual/Pantalla completa**

Para mostrar el canal de televisión y el teletexto a la vez.

- **Resumen T.O.P.**

Para abrir páginas de teletexto T.O.P. T.O.P.

- **Ampliar**

Para ampliar la página de teletexto y facilitar la lectura.

- **Mostrar**

Para mostrar información oculta en una página.

- **Recorrer subpáginas**

Para recorrer subpáginas si están disponibles.

- **Idioma**

Para cambiar el grupo de caracteres que utiliza el teletexto y mostrarlo correctamente.

- **Teletexto 2.5**

Para activar el teletexto 2.5, con más colores y mejores gráficos.

Configuración del teletexto

Idioma del teletexto

Algunos centros emisores de televisión digitales tienen disponibles varios idiomas de teletexto.

Para ajustar los idiomas principal y secundario del teletexto. . .

1 - Pulse **⚙️**, seleccione **Todos los ajustes** y pulse **OK**.

2 - Seleccione **Región e idioma** y pulse **➤** (derecha) para acceder al menú.

3 - Seleccione **Idioma > Idioma de teletexto principal** o **Idioma de teletexto secundario**.

4 - Seleccione los idiomas que prefiera para el teletexto.

5 - Pulse **←** (izquierda) varias veces si fuera necesario para cerrar el menú.

Teletexto 2.5

Teletexto 2.5, disponible en determinados canales, ofrece más colores y mejores gráficos. Teletexto 2.5 está activado como ajuste de fábrica estándar.

Para desactivar el teletexto 2.5:

1 - Pulse **TEXT**.

2 - Con el texto/teletexto en pantalla, pulse **+** **OPTIONS**.

3 - Seleccione **Teletexto 2.5 > Apagado**.

4 - Pulse **←** (izquierda) varias veces si fuera necesario para cerrar el menú.

Reloj



Fecha y hora

Automático

La configuración estándar para el reloj del televisor es **Automático**. La información de la hora proviene de la información de tiempo universal coordinado, que emite UTC.

Si el reloj no está correcto, puede ajustarlo a **Depende del país**. En algunos países, se puede seleccionar un huso horario específico o establecer una compensación de tiempo. En algunos países, para algunos proveedores de red, los ajustes de reloj están ocultos para evitar el uso de valores incorrectos.

Para ajustar el reloj del televisor:





- 1 - Pulse , seleccione **Todos los ajustes** y pulse **OK**.
- 2 - Seleccione **Región e idioma** y, a continuación, **Reloj > Modo reloj automático**.
- 3 - Seleccione **Automático** o **Depende del país**.
- 4 - Pulse  (izquierda) para retroceder un paso.

Manual

Si ninguno de los ajustes automáticos muestra la hora correctamente, puede configurar la hora manualmente.

Sin embargo, si programa grabaciones de la guía de televisión, se recomienda no cambiar manualmente la fecha y la hora. En algunos países, para algunos proveedores de red, los ajustes de reloj están ocultos para evitar el uso de valores incorrectos.



Para ajustar el reloj del televisor manualmente (si está disponible):

- 1 - Pulse , seleccione **Todos los ajustes** y pulse **OK**.
- 2 - Seleccione **Región e idioma** y seleccione **Reloj > Modo reloj automático** y pulse **OK**.
- 3 - Seleccione **Manual** y pulse **OK**.
- 4 - Pulse  (izquierda) y seleccione **Fecha u Hora**.
- 5 - Pulse las flechas  (arriba) o  (abajo) para ajustar el valor.
- 6 - Pulse  (izquierda) para retroceder un paso.

Zona horaria

En algunos países, puede seleccionar zonas horarias específicas, para ajustar el reloj del televisor correctamente.



Para ajustar la zona horaria (si está disponible):

- 1 - Pulse , seleccione **Todos los ajustes** y pulse **OK**.
- 2 - Seleccione **Región e idioma** y pulse  (derecha) para acceder al menú.
- 3 - Seleccione **Reloj > Zona horaria**.
- 4 - Puede seleccionar una zona horaria o ajustar una compensación de tiempo de acuerdo a su país para corregir el reloj del televisor.
- 5 - Pulse  (izquierda) varias veces si fuera necesario para cerrar el menú.

Temporizador

Con **Temporizador de desconexión** puede establecer que el televisor cambie automáticamente al modo de espera tras un tiempo preestablecido.

Para ajustar el Temporizador de desconexión:

- 1 - Pulse , seleccione **Todos los ajustes** y pulse **OK**.
- 2 - Seleccione **Región e idioma** y pulse  (derecha) para acceder al menú.
- 3 - Seleccione **Reloj > Temporizador de reposo**.
- 4 - Con ayuda de la barra deslizante, puede ajustar el tiempo hasta 180 minutos en incrementos de 5 minutos. Si se establece en 0 minutos, el temporizador de desconexión se apaga. Siempre puede apagar el televisor antes o restablecer el tiempo durante la cuenta atrás.
- 5 - Pulse  (izquierda) varias veces si fuera necesario para cerrar el menú.

12.8

Acceso universal



Activar

Con la opción **Acceso universal** activada, el televisor está preparado para que lo utilicen personas con deficiencias auditivas o visuales.

Activar

Si no activó **Acceso universal** durante la instalación, puede hacerlo ahora desde el menú **Acceso universal**.

Para activar Accesibilidad:

- 1 - Pulse , seleccione **Todos los ajustes** y pulse **OK**.
- 2 - Seleccione **Acceso universal** y pulse  (derecha) para acceder al menú.
- 3 - Seleccione **Acceso universal** una vez más.
- 4 - Seleccione **Encendido**.
- 5 - Pulse  (izquierda) varias veces si fuera necesario para cerrar el menú.

Problemas de audición

Algunos canales de televisión digitales emiten subtítulos y audio especiales adaptados para las personas con deficiencias auditivas. Con la opción **Deficiente auditivo** activada, el televisor cambia automáticamente al audio y los subtítulos adaptados, si están disponibles. Para poder activar **Deficiente auditivo**, antes debe activar **Acceso universal**.

Para activar **Deficiente auditivo**:

- 1 - Pulse , seleccione **Todos los ajustes** y pulse **OK**.
- 2 - Seleccione **Acceso universal** y pulse **➤** (derecha) para acceder al menú.
- 3 - Seleccione **Deficiente auditivo** y pulse **➤** (derecha) para acceder al menú.
- 4 - Seleccione **Encendido**.
- 5 - Pulse **◀** (izquierda) varias veces si fuera necesario para cerrar el menú.

Audiodescripción

Activar

Los canales de televisión digital pueden emitir comentarios de audio especiales que describen lo que se muestra en la pantalla.

Para poder configurar los efectos y el audio para deficientes visuales, debe activar antes la función **Audiodescripción**.

Además, antes de activar **Audiodescripción**, debe activar **Accesibilidad** en el menú de configuración.

Con la opción **Audiodescripción**, se añaden comentarios de un narrador al audio normal. Para activar los comentarios (si están disponibles):

Para activar **Audiodescripción**:

- 1 - Pulse , seleccione **Todos los ajustes** y pulse **OK**.
- 2 - Seleccione **Acceso universal** y pulse **➤** (derecha) para acceder al menú.
- 3 - Seleccione **Audiodescripción** y pulse **➤** (derecha) para acceder al menú.
- 4 - Seleccione **Audiodescripción** una vez más.
- 5 - Seleccione **Encendido**.
- 6 - Pulse **◀** (izquierda) varias veces si fuera necesario para cerrar el menú.

Volumen mezclado

Puede mezclar el volumen del audio normal con los comentarios de audio.

Para mezclar el volumen:

- 1 - Pulse , seleccione **Todos los ajustes** y

pulse **OK**.

2 - Seleccione **Acceso universal** y pulse **➤** (derecha) para acceder al menú.

3 - Seleccione **Audiodescripción** > **Volumen mezclado**.

4 - Pulse las flechas **▲** (arriba) o **▼** (abajo) para ajustar el valor.

5 - Pulse **◀** (izquierda) varias veces si fuera necesario para cerrar el menú.

Efectos de audio

Algunos comentarios de audio pueden contener efectos de audio adicionales, como estéreo o atenuación del sonido.

Para activar **Efectos de audio** (si está disponible):

- 1 - Pulse , seleccione **Todos los ajustes** y pulse **OK**.
- 2 - Seleccione **Acceso universal** y pulse **➤** (derecha) para acceder al menú.
- 3 - Seleccione **Audiodescripción** > **Efectos de audio**.
- 4 - Seleccione **Encendido**.
- 5 - Pulse **◀** (izquierda) varias veces si fuera necesario para cerrar el menú.

Voz

Los comentarios de audio también pueden contener subtítulos para las palabras que se pronuncian.

Para activar estos subtítulos (si están disponibles): . .

- 1 - Pulse , seleccione **Todos los ajustes** y pulse **OK**.
- 2 - Seleccione **Acceso universal** y pulse **➤** (derecha) para acceder al menú.
- 3 - Seleccione **Audiodescripción** > **Voz**.
- 4 - Seleccione **Descriptivo** o **Subtítulos**.
- 5 - Pulse **◀** (izquierda) varias veces si fuera necesario para cerrar el menú.

12.9

Bloqueo infantil

Control de padres

Para establecer una edad mínima para ver programas:

- 1 - Pulse , seleccione **Todos los ajustes** y pulse **OK**.
- 2 - Seleccione **Bloqueo infantil** y pulse **➤** (derecha) para acceder al menú.
- 3 - Seleccione **Control de padres** y seleccione una de las edades de la lista.
- 4 - Pulse **◀** (izquierda) varias veces si fuera

necesario para cerrar el menú.

Bloqueo de aplicación

Para obtener más información, en **Ayuda**, seleccione **Palabras clave y busque** **Bloqueo de aplicación**.

Establecer código/cambiar código

El código de bloqueo infantil se utiliza para bloquear o desbloquear canales o programas.

Para establecer el código de bloqueo o cambiar el actual:

- 1 - Pulse , seleccione **Todos los ajustes** y pulse **OK**.
- 2 - Seleccione **Bloqueo infantil** y pulse **➤** (derecha) para acceder al menú.
- 3 - Seleccione **Establecer código** o **Cambiar código**.
- 4 - Introduzca un código de 4 dígitos de su elección. Si ya se ha establecido un código, introduzca el código de bloqueo infantil actual y, a continuación, introduzca el nuevo código dos veces.
- 5 - Pulse **◀** (izquierda) varias veces si fuera necesario para cerrar el menú.

Se establece el nuevo código.

¿Ha olvidado el código de bloqueo infantil?

Si ha olvidado el código, puede anular el código actual e introducir uno nuevo.

- 1 - Pulse , seleccione **Todos los ajustes** y pulse **OK**.
- 2 - Seleccione **Bloqueo infantil** y pulse **➤** (derecha) para acceder al menú.
- 3 - Seleccione **Cambiar código**.
- 4 - Introduzca el código de anulación **8888**.
- 5 - A continuación, introduzca un nuevo código de bloqueo infantil e introdúzcalo de nuevo para confirmarlo.
- 6 - Pulse **◀** (izquierda) varias veces si fuera necesario para cerrar el menú.

Se establece el nuevo código.

Vídeos, fotos y música





13.1

Desde una conexión USB

Puede ver fotos o reproducir vídeos y música desde una unidad flash USB o unidad de disco duro USB conectada.

Con el televisor encendido, conecte una unidad flash USB o un disco duro USB a una de las conexiones USB. El televisor detecta el dispositivo y muestra una lista de los archivos multimedia.

Si la lista de archivos no aparece automáticamente:

- 1 - Pulse  SOURCES, seleccione  USB y pulse OK.
- 2 - Seleccione  Dispositivos USB y pulse  (derecha) para explorar los archivos de la estructura de carpetas que ha organizado en la unidad.
- 3 - Para detener la reproducción de vídeo, fotos y música, pulse  EXIT.

Advertencia

Si intenta realizar una pausa o grabar un programa con una unidad de disco duro USB conectada, el televisor le pedirá que formatee la unidad de disco duro USB. El formateo eliminará todos los archivos actuales que haya en la unidad de disco duro USB.

13.2

Desde un ordenador o NAS



Puede ver fotos o reproducir música y vídeos desde un ordenador o un sistema de almacenamiento conectado a la red (NAS) de su red doméstica.

El televisor y el ordenador o el NAS deben estar en la misma red doméstica. En el ordenador o el sistema NAS, debe instalar un software de servidor de medios. El servidor de medios debe estar configurado para compartir archivos con el televisor. El televisor muestra los archivos y las carpetas según los organice el servidor de medios o en función de su estructura en el ordenador o el NAS.

El televisor no es compatible con subtítulos de transmisiones de vídeo desde un ordenador o sistema NAS.

Si el servidor de medios admite la búsqueda de archivos, habrá un campo de búsqueda disponible.

Para explorar o reproducir los archivos de su ordenador:





- 1 - Pulse  SOURCES, seleccione  Red y pulse OK.
- 2 - Una vez que el dispositivo SimplyShare esté conectado, el elemento Dispositivos SimplyShare se sustituirá por el nombre del dispositivo conectado.
- 3 - Puede explorar y reproducir los archivos.
- 4 - Para detener la reproducción de vídeo, fotos y música, pulse  EXIT.

13.3

Desde un servicio de almacenamiento en la nube

Puede ver fotos o reproducir música y vídeos que haya subido a un servicio de almacenamiento en la nube en línea*.

Con la aplicación  Explorador en la nube, puede conectarse a servicios de almacenamiento en la nube. Puede utilizar sus datos de inicio de sesión y su contraseña para conectarse.





- 1 - Pulse  HOME.
- 2 - Desplácese hacia abajo, seleccione  Aplicaciones >  Explorador en la nube y pulse OK.
- 3 - Seleccione el servicio de alojamiento que necesite.
- 4 - Conéctese e inicie sesión en el servicio de alojamiento con sus datos de inicio de sesión y su contraseña.
- 5 - Seleccione la foto o el vídeo que desea reproducir y pulse OK.
- 6 - Pulse  (izquierda) para retroceder un paso o pulse  BACK para cerrar el menú.

*Un servicio de almacenamiento como Dropbox™.





13.4

Programas preferidos, Más populares, menú Últimas reproducciones

Visualización de los archivos favoritos

- 1 - Pulse  SOURCES, seleccione  USB y pulse OK.
- 2 - Seleccione  Dispositivos USB y seleccione  Programas preferidos.
- 3 - Puede ver todos sus archivos favoritos en la lista.

Visualización de los archivos más populares

- 1 - Pulse  SOURCES, seleccione  USB y pulse OK.
- 2 - Seleccione  Dispositivos USB y seleccione  Más populares.
- 3 - Pulse OK para ver los archivos de la lista o pulse  OPTIONS para borrar la lista de más

populares.

Visualización de los últimos archivos reproducidos

1 - Pulse **SOURCES**, seleccione **USB** y pulse **OK**.

2 - Seleccione **Dispositivos USB** y seleccione **Últimas reproducciones**.

3 - Pulse **OK** para ver los archivos de la lista o pulse **+ OPTIONS** para borrar la lista de últimas reproducciones.

13.5

Reproducción de vídeos

Barra de control

Para mostrar u ocultar la barra de control mientras se reproduce un vídeo, pulse **INFO***.

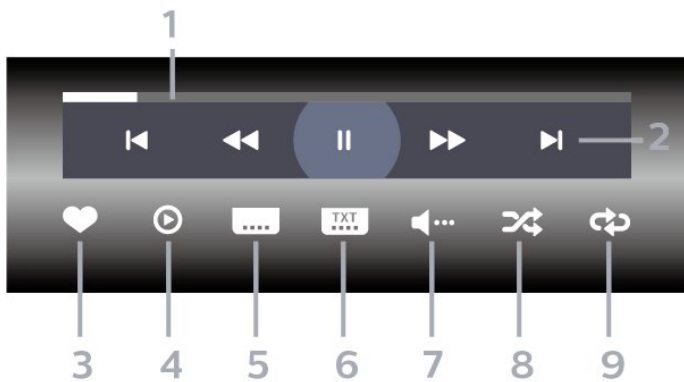

1 - Barra de progreso

2 - Barra de control de reproducción

- **◀**: Saltar al vídeo anterior de una carpeta
- **▶**: Saltar al vídeo siguiente de una carpeta
- **◀◀**: Retroceder
- **▶▶**: Avanzar rápido
- **||**: Poner en pausa la reproducción

3 - Marcar como favorito

4 - Reproducir todos los vídeos

5 - Subtítulos: para activar o desactivar los subtítulos, o activarlos si no hay sonido.

6 - Idioma de subtítulos: seleccione un idioma para los subtítulos.

7 - Idioma de audio: seleccione un idioma de audio

8 - Aleatorio: reproduce los archivos en orden aleatorio.

9 - Repetir: reproduce todos los vídeos de la carpeta una sola vez o de forma continua.

* Si el botón **INFO** está disponible en su mando a distancia

13.6

Visualización de fotos

Barra de control

Para mostrar u ocultar la barra de control mientras se reproduce una secuencia de diapositivas, pulse **INFO***.

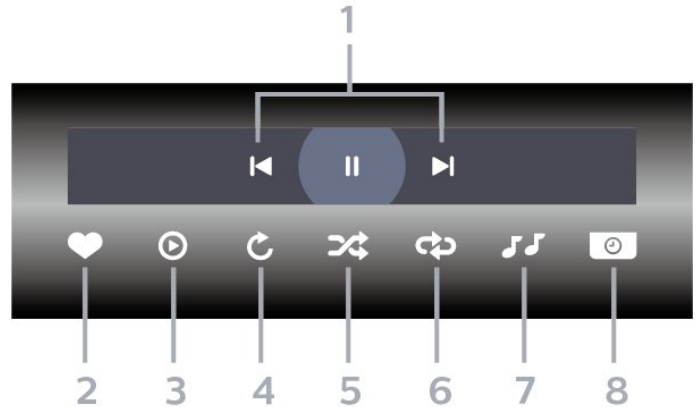

1 - Barra de control de reproducción

- **◀**: Saltar a la foto anterior de una carpeta

- **▶**: Saltar a la foto siguiente de una carpeta

- **||**: Poner en pausa la reproducción de la secuencia de diapositivas

2 - Marcar como favorito

3 - Iniciar una secuencia de diapositivas

4 - Girar la foto

5 - Aleatorio: reproduce los archivos en orden aleatorio.

6 - Repetir: reproduce todas las fotos de la carpeta una sola vez o de forma continua.

7 - Detiene la reproducción de música en segundo plano.

8 - Ajusta la velocidad de la secuencia de diapositivas.

* Si el botón **INFO** está disponible en el mando a distancia

13.7

Reproducción de música

Barra de control

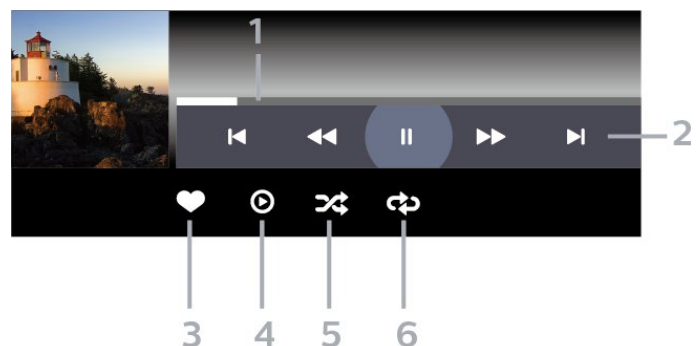

- 1 - Barra de progreso
- 2 - Barra de control de reproducción
 - ◀: Saltar a la música anterior de una carpeta
 - ▶: Saltar a la música siguiente de una carpeta
 - ◀◀: Retroceder
 - ▶▶: Avanzar rápido
 - ⏸: Poner en pausa la reproducción

- 3 - Marcar como favorito
- 4 - Reproducir toda la música
- 5 - Aleatorio: reproduce los archivos en orden aleatorio.
- 6 - Repetir: reproduce toda la música de la carpeta una sola vez o de forma continua.

Guía de TV

14.1

Qué necesita

Con la guía de televisión puede ver una lista de los programas de televisión actuales y programados de sus canales. En función de la procedencia de la información (datos) de la guía de televisión, se mostrarán canales analógicos y digitales o solo canales digitales. No todos los canales disponen de información en la guía de televisión.

El televisor puede recopilar la información de la guía de televisión para los canales que están instalados. El televisor no puede recopilar la información de la guía de televisión para los canales que se visualizan desde un receptor o decodificador digital.

14.2

Datos de la guía de televisión

La guía de televisión recibe información (datos) de las emisoras o de Internet. En algunas regiones y para algunos canales, puede que no esté disponible la información de la guía de televisión. El televisor puede recopilar la información de la guía de televisión para los canales que están instalados. El televisor no puede recopilar la información de la guía de televisión para los canales que se visualizan desde un receptor o decodificador digital.

El televisor se suministra con la información establecida en la opción **Desde la emisora**.

Si la información de la guía de televisión proviene de Internet, la guía de televisión incluirá también una lista de canales analógicos junto a los canales digitales. El menú de la guía de televisión muestra también una pequeña pantalla con el canal actual.

Desde Internet

Si el televisor está conectado a Internet, puede ajustarlo para que reciba la información de la guía de televisión de Internet.

Para ajustar la información de la guía de televisión:

- 1 - Pulse , seleccione **Todos los ajustes** y pulse **OK**.
- 2 - Seleccione **Ajustes generales** y pulse **➤** (derecha) para acceder al menú.
- 3 - Seleccione **Avanzado > Guía de TV > Desde Internet** y pulse **OK**.
- 4 - Pulse **◀** (izquierda) varias veces si fuera necesario para cerrar el menú.

Grabaciones perdidas

Si algunas grabaciones parecen haber desaparecido de la lista de grabaciones, puede que la información (datos) de la guía de televisión haya cambiado. Las grabaciones realizadas con el ajuste **Desde la emisora** desaparecen de la lista si cambia al ajuste **Desde Internet** o viceversa. Puede que el televisor haya cambiado automáticamente a **Desde Internet**.

Para que las grabaciones estén disponibles en la lista de grabaciones, cambie a la configuración que seleccionó al realizarlas.

14.3

Uso de la guía de televisión

Para acceder a la guía de televisión:

Para abrir la guía de televisión, pulse  **TV GUIDE**. La guía de TV muestra los canales del sintonizador seleccionado.

Vuelva a pulsar  **TV GUIDE** para cerrarla.

La primera vez que abra la guía de televisión, el televisor buscará en todos los canales de televisión información sobre los programas. Este proceso puede llevar unos minutos. Los datos de la guía de TV se almacenan en el televisor.

Para sintonizar un programa:

Desde Guía de TV, puede cambiar a un programa en emisión en ese momento.

Para cambiar al programa (canal), seleccione el programa y pulse **OK**.

Visualización de la información del programa

Para consultar la información del programa seleccionado:

- 1 - Pulse **+** **OPTIONS** y seleccione **Preferencias**.
- 2 - Seleccione **Información del canal** y pulse **OK**.
- 3 - Pulse **←** **BACK** para salir.

Cambiar día

La guía de TV puede mostrar los programas programados para los siguientes días (máximo 8 días).

- 1 - Pulse  **TV GUIDE**.
- 2 - Seleccione **Ahora** y pulse **OK**.
- 3 - Seleccione el día que necesite.

Ajustar un recordatorio

Puede establecer un recordatorio para un programa. Un mensaje le avisará al inicio del programa. Puede cambiar a este canal inmediatamente.

En la guía de TV, un programa con un recordatorio se marca con un  (reloj).

Para establecer un recordatorio:

- 1 - Pulse  GUÍA TV y seleccione un programa que vaya a emitirse.
- 2 - Pulse **+** OPTIONS.
- 3 - Seleccione **Establecer recordatorio** y pulse **OK**.
- 4 - Pulse **←** BACK para cerrar el menú.



Para borrar un recordatorio:

- 1 - Pulse  GUÍA TV y seleccione un programa con un recordatorio.
- 2 - Pulse **+** OPTIONS.
- 3 - Seleccione **Borrar recordatorio** y pulse **OK**.
- 4 - Pulse **←** BACK para cerrar el menú.

Buscar por género

Si hay información disponible, puede buscar los programas programados por género, como películas, deportes, etc.

Para buscar programas por género:

- 1 - Pulse  TV GUIDE.
- 2 - Use los botones de navegación para seleccionar  en el centro y pulse **OK**.
- 3 - Seleccione **Buscar por género** y pulse **OK**.
- 4 - Seleccione el género que desee y pulse **OK**. Se mostrará una lista con los programas encontrados.
- 5 - Pulse **←** BACK para cerrar el menú.

Programar una grabación

Puede programar una grabación en la guía de TV*.

En la guía de TV, un programa que se ha configurado para grabarse se marca con .

Para grabar un programa:

- 1 - Pulse  TV GUIDE y seleccione un programa que se vaya a emitir o que se esté emitiendo.
- 2 - Pulse **+** OPTIONS y seleccione **Grabación**.
- 3 - Pulse **←** BACK para cerrar el menú.

* Consulte el capítulo **Pause TV y grabaciones** para obtener más información.

Grabación y Pause TV

Grabación

Qué necesita

Se puede grabar una emisión de televisión digital y verla más tarde.

Para grabar un programa de televisión necesita:

- Una unidad de disco duro USB formateada en este televisor
- Tener canales de televisión digital instalados en el televisor
- Recibir información sobre el canal de la guía de televisión en pantalla
- Un ajuste de reloj fiable. Si restablece el reloj del televisor manualmente, las grabaciones pueden fallar.

No es posible grabar si se está utilizando Pause TV.

Con motivo de cumplir la normativa en términos de copyright, algunos proveedores de DVB pueden aplicar distintas restricciones mediante el uso de tecnología de gestión de derechos digitales (DRM). En el caso de canales con emisiones protegidas, es posible que la grabación, la validez de la grabación o el número de visualizaciones estén restringidos. Puede que la grabación esté totalmente prohibida. Si intenta grabar una emisión protegida o reproducir una grabación caducada, puede aparecer un mensaje de error.

Nota:

La función de grabación solo está disponible para emisiones de televisión digital. No es posible grabar contenido de dispositivos externos (p. ej., HDMI).

Grabación de un programa

Grabar ahora

Para grabar el programa que está viendo en ese momento, pulse **●** (Grabar) en el mando a distancia. La grabación se iniciará inmediatamente.

Para detener la grabación, pulse **■** (Detener).

Si hay datos de la guía de TV disponibles, el programa que está viendo se grabará desde el momento en que pulse el botón de grabación hasta que termine el programa. Si no hay disponibles datos de la guía de TV, la grabación solo durará

30 minutos. Puede ajustar la hora de finalización de la grabación en la lista de grabaciones.

Programar una grabación

Puede programar la grabación de un programa que se emitirá ese mismo día o varios días más tarde (como máximo 8 días después). El televisor utilizará los datos de la guía de TV para iniciar y detener la grabación.

Para grabar un programa:

- 1 - Pulse **≡** TV GUIDE.
- 2 - Use los botones de navegación para seleccionar **Ahora** y pulse **OK**.
- 3 - Seleccione **Ahora**, **Más tarde**, **Mañana** o el día que necesite, y pulse **OK** o **←** BACK para cerrar el menú.
- 4 - Seleccione el programa que desea grabar, pulse **+** OPTIONS, seleccione **●** Grabación y pulse **OK**. La grabación del programa queda programada. Si las grabaciones programadas se solapan, aparecerá un aviso automáticamente. Si desea grabar un programa mientras esté ausente, recuerde dejar el televisor en modo de espera y la unidad de disco duro USB encendida.
- 5 - Pulse **←** BACK para cerrar el menú.

Conflictos de grabación

Cuando dos grabaciones programadas se solapan en el tiempo, se produce un conflicto de grabación. Para resolver un conflicto de grabación, puede ajustar las horas de inicio y finalización de una o ambas grabaciones.







Para ajustar la hora de inicio o finalización de una grabación programada:

- 1 - Pulse **⇨** SOURCES y seleccione **●** Grabaciones.
- 2 - En la parte superior de la pantalla, seleccione **⌚** Programados y pulse **OK**.
- 3 - En la lista de grabaciones y recordatorios programados, seleccione **Grabaciones** y pulse **OK** para ver únicamente las grabaciones programadas.
- 4 - Seleccione la grabación programada que está en conflicto con otra grabación programada y pulse **+** OPTIONS.
- 5 - Seleccione **Ajuste de la hora** y pulse **OK**.
- 6 - Seleccione la hora inicio o finalización con los botones **▲** (arriba) o **▼** (abajo). Seleccione **Aplicar** y pulse **OK**.
- 7 - Pulse **←** BACK para cerrar el menú.

Margen de finalización automático

Puede establecer el margen de tiempo que el televisor añadirá automáticamente al final de cada grabación programada.







Para establecer el margen de tiempo de finalización automático:

- 1 - Pulse  SOURCES y seleccione  Grabaciones.
- 2 - Use los botones de navegación para seleccionar  en la esquina superior derecha y pulse OK.
- 3 - Seleccione **Margen de finalización automático** y pulse OK.
- 4 - Pulse  (arriba) o  (abajo) y pulse OK para establecer el margen de tiempo que se añade automáticamente a una grabación. Puede agregar hasta 45 minutos a una grabación.
- 5 - Pulse  BACK para cerrar el menú.

Grabación manual

Puede programar una grabación que no esté vinculada a un programa de televisión. Puede establecer el tipo de sintonizador, el canal y las horas de inicio y finalización como desee.









Para programar una grabación manual:

- 1 - Pulse  SOURCES y seleccione  Grabaciones.
- 2 - En la parte superior de la pantalla, seleccione  Programados .
- 3 - Use los botones de navegación para seleccionar  en la esquina superior derecha y pulse OK.
- 4 - Seleccione **Programar** y pulse OK.
- 5 - Seleccione el sintonizador desde el que quiere grabar y pulse OK.
- 6 - Seleccione el canal desde el que desea grabar y pulse OK.
- 7 - Seleccione el día de la grabación y pulse OK.
- 8 - Establezca las horas de inicio y finalización de la grabación. Seleccione un botón y pulse  (arriba) o  (abajo) para ajustar las horas y los minutos.
- 9 - Seleccione **Programar** y pulse OK para programar la grabación manual.

La grabación aparecerá en la lista de grabaciones programadas y recordatorios.





Ver una grabación

Para ver una grabación:

- 1 - Pulse  SOURCES y seleccione  Grabaciones.
- 2 - En la lista de grabaciones, seleccione la grabación que desee y pulse OK para empezar a verla.
- 3 - Puede utilizar los botones  (pausa),  (reproducir),  (rebobinar),  (avance rápido) o  (detener).
- 4 - Para volver a ver la televisión, pulse  EXIT.

Eliminar o cambiar el nombre de una grabación

Para eliminar o cambiar el nombre de una grabación...

- 1 - Pulse  SOURCES y seleccione  Grabaciones.
- 2 - En la lista de grabaciones, seleccione la grabación que desee y pulse  INFO/+ OPTIONS .
- 3 - Puede seleccionar **Cambiar nombre** para cambiar el nombre de la grabación o **Eliminar** para eliminarla.
- 4 - Para volver a ver la televisión, pulse  EXIT.

15.2

Pausar televisión

Qué necesita

Puede hacer una pausa en una emisión de televisión digital y seguir viéndola un poco más tarde.

Para poner en pausa un programa de televisión necesita:

- Una unidad de disco duro USB formateada en este televisor
- Tener canales de televisión digital instalados en el televisor
- Recibir información sobre el canal de la guía de televisión en pantalla

Con la unidad de disco duro USB conectada y formateada, el televisor almacena de forma continua la emisión de televisión que está viendo. Al cambiar a otro canal, se borra la emisión del canal anterior. La emisión también se borra al poner el televisor en modo de espera.

No es posible utilizar la función Pause TV con una grabación en curso.

Para obtener más información, en **Ayuda**, seleccione **Palabras clave** y busque **Unidad de disco duro USB, instalación o Instalación, unidad de disco duro USB**.

Para poner en pausa un programa:

Para hacer una pausa y reanudar la emisión:

- Para poner en pausa una emisión, pulse **⏸** (Pausa).
- Para continuar la emisión, pulse **▶** (Reproducir).

Con la barra de progreso en pantalla, pulse **◀◀** (Rebobinar) o pulse **▶▶** (Avanzar) para seleccionar el punto desde donde desea comenzar la visualización de la emisión en pausa. Pulse estos botones varias veces para cambiar la velocidad.

Puede poner en pausa una emisión durante 90 minutos como máximo.

Para volver a la emisión de televisión en directo, pulse **■** (Detener).

Repetición

Puesto que el televisor almacena las emisiones que esté viendo, puede reproducir principalmente la emisión durante unos segundos.

Para volver a reproducir una emisión actual:

- 1 - Pulse **⏸** (Pausa)
- 2 - Pulse **◀◀** (Rebobinar). Puede pulsar **◀◀** varias veces para seleccionar el punto desde el que desea empezar a ver una emisión en pausa. Pulse estos botones varias veces para cambiar la velocidad. En algún momento llegará al inicio del almacenamiento de la emisión o el intervalo de tiempo máximo.
- 3 - Pulse **▶** (Reproducir) para ver de nuevo la emisión.
- 4 - Pulse **■** (Detener) para ver la emisión en directo.

Smartphones y tabletas

16.1

Aplicación Philips TV Remote App

La nueva aplicación Philips TV Remote App para su smartphone o tableta será su gran aliado.

Con la aplicación TV Remote App, podrá controlar todas sus actividades multimedia. Envíe fotos, música o vídeos a la pantalla del televisor o vea cualquiera de los canales de TV desde la tableta o el teléfono. Busque lo que quiere ver en la guía de TV y visualícelo en su teléfono o televisor. Con la aplicación TV Remote App puede usar el teléfono como mando a distancia.

Descargue Philips TV Remote App hoy mismo de la tienda de aplicaciones.

La aplicación Philips TV Remote App está disponible para iOS y Android de forma gratuita.

16.2

Google Cast

Qué necesita

Si la aplicación de su dispositivo móvil dispone de Google Cast, puede emitir la aplicación en este televisor. En la aplicación móvil, busque el icono de Google Cast. Puede utilizar su dispositivo móvil para controlar lo que ve en el televisor. Google Cast funciona en Android e iOS.

El dispositivo móvil debe estar conectado a la misma red Wi-Fi doméstica que el televisor.

Aplicaciones con Google Cast

Cada día aparecen nuevas aplicaciones con Google Cast disponibles. Ya puede probar esta opción con YouTube, Chrome, Netflix, Photowall o Big Web Quiz para Chromecast. Consulte también google.com/cast.

Algunos productos y funciones de Google Play no están disponibles en todos los países.

Encontrará más información en support.google.com/androidtv.

Transmisión a su televisor

Para emitir una aplicación en la pantalla de su televisor:

- 1 - En el smartphone o la tableta, abra una aplicación compatible con Google Cast.
- 2 - Toque el icono de Google Cast.
- 3 - Seleccione el televisor en el que desea emitirla.
- 4 - Pulse el botón de reproducción en su smartphone o tableta. Lo que seleccione se debería reproducir en el televisor.

16.3

AirPlay

Para añadir la función AirPlay a su Android TV, puede descargar e instalar alguna de las distintas aplicaciones Android que sirven para eso. Encontrará varias de estas aplicaciones en **Google Play™ Store**.

16.4

MHL

Este televisor es compatible con MHL™.

Si su dispositivo móvil también es compatible con MHL, puede conectarlo con un cable MHL al televisor. Con el cable MHL conectado, podrá compartir lo que hay en su dispositivo móvil en la pantalla del televisor. La batería del dispositivo móvil se carga al mismo tiempo. La conexión MHL es ideal para ver películas o jugar a juegos del dispositivo móvil en el televisor durante periodos de tiempo más prolongados.

Carga

Con el cable MHL conectado, el dispositivo se cargará mientras el televisor está encendido (no en modo de espera).

Cable MHL

Necesita un cable MHL pasivo (HDMI a micro USB) para conectar el dispositivo móvil al televisor. Puede que necesite un adaptador adicional para conectar su dispositivo móvil. Para conectar el cable MHL al televisor, utilice la conexión **HDMI 4 MHL**.



MHL, Mobile High-Definition Link y el logotipo de MHL son marcas comerciales o marcas comerciales registradas de MHL, LLC.

Juegos

17.1

Qué necesita

En este televisor, puede disfrutar de juegos:

- Desde las aplicaciones del menú de inicio
- Desde **Google Play™ Store** en el menú de inicio
- Desde una consola de juegos conectada

Debe descargar e instalar las aplicaciones de juegos en el televisor para poder jugar. Algunos juegos requieren un mando para juegos.



Para instalar aplicaciones de juegos, el televisor debe estar conectado a Internet. Debe aceptar las condiciones de uso para utilizar las aplicaciones. Para utilizar las aplicaciones de Google Play y **Google Play™ Store**, debe iniciar sesión con una cuenta de Google.

17.2

Para jugar a un juego:

Desde una consola de juegos

Para iniciar un juego desde una consola de juegos:

- 1 - Encienda la consola de juegos.
- 2 - Pulse  **SOURCES** y seleccione una consola de juegos o el nombre de la conexión.
- 3 - Inicie el juego.
- 4 - Pulse  **BACK** varias veces, pulse  **EXIT** o detenga la aplicación con su botón para salir/detener específico.

Para obtener más información, en **Ayuda**, seleccione **Palabras clave** y busque **Consola de juegos, conexión**.

Ambilight



Estilo de Ambilight

Seguir vídeo

Puede ajustar Ambilight para que siga la dinámica del vídeo o el audio de un programa de televisión. También puede ajustar Ambilight para mostrar un estilo de color preestablecido o puede desactivar Ambilight.

Si selecciona **Seguir vídeo**, puede seleccionar uno de los estilos que siguen la dinámica del vídeo de la pantalla del televisor.

Para establecer el estilo de Ambilight:

- 1 - Pulse  **AMBILIGHT**.
- 2 - Seleccione **Seguir vídeo**.
- 3 - Seleccione el estilo que desee.
- 4 - Pulse  (izquierda) para retroceder un paso o  **BACK** para cerrar el menú.

Los estilos disponibles para **Seguir vídeo** son:



- **Estándar**: ideal para ver la tele a diario
- **Natural**: sigue la imagen o el sonido de la forma más fiel posible
- **Envolvente**: ideal para películas de acción
- **Vivo**: ideal para la visualización con luz diurna
- **Juego**: ideal para videojuegos
- **Confort**: ideal para una noche tranquila
- **Relax**: ideal para relajarse

Seguir audio

Puede ajustar Ambilight para que siga la dinámica del vídeo o el audio de un programa de televisión. También puede ajustar Ambilight para mostrar un estilo de color preestablecido o puede desactivar Ambilight.

Si selecciona **Seguir audio**, puede seleccionar uno de los estilos que siguen la dinámica del sonido.

Para establecer el estilo de Ambilight:

- 1 - Pulse  **AMBILIGHT**.
- 2 - Seleccione **Seguir audio**.
- 3 - Seleccione el estilo que desee.
- 4 - Pulse  (izquierda) para retroceder un paso o  **BACK** para cerrar el menú.

Los estilos disponibles para **Seguir audio** son:

- **Iluminación**: mezcla las dinámicas de audio con colores de vídeo
- **Colorido**: basado en dinámicas de audio



- **Retro**: basado en dinámicas de audio
- **Espectro**: basado en dinámicas de audio
- **Escáner**: basado en dinámicas de audio
- **Ritmo**: basado en dinámicas de audio
- **Fiesta**: una mezcla de todos los estilos de Seguir audio, uno tras otro

Seguir color

Puede ajustar Ambilight para que siga la dinámica del vídeo o el audio de un programa de televisión. También puede ajustar Ambilight para mostrar un estilo de color preestablecido o puede desactivar Ambilight.

Si selecciona **Seguir color**, puede seleccionar uno de los estilos de color preestablecidos.

Para establecer el estilo de Ambilight:

- 1 - Pulse  **AMBILIGHT**.
- 2 - Seleccione **Seguir color**.
- 3 - Seleccione el estilo que desee.
- 4 - Pulse  (izquierda) para retroceder un paso o  **BACK** para cerrar el menú.



Los estilos disponibles para **Seguir color** son:

- **Lava ardiendo**: variaciones de color rojo
- **Aguas profundas**: variaciones de color azul
- **Naturaleza viva**: variaciones de color verde
- **ISF blanco cálido**: color estático
- **Blanco frío**: color estático

Seguir aplicación



Esta función está disponible cuando controla Ambilight con una aplicación.

Para establecer el estilo de Ambilight:

- 1 - Pulse  **AMBILIGHT**.
- 2 - Seleccione **Seguir aplicación**.
- 3 - Siga las instrucciones en pantalla.
- 4 - Pulse  (izquierda) para retroceder un paso o pulse  **BACK** para cerrar el menú.

Desactivación de Ambilight

Para desactivar Ambilight:

- 1 - Pulse  **AMBILIGHT**.
- 2 - Seleccione **Apagado**.
- 3 - Pulse  (izquierda) para retroceder un paso o  **BACK** para cerrar el menú.





Ajustes de Ambilight

Para obtener más información, en [Ayuda](#), seleccione [Palabras clave y busque](#) [Ambilight](#), [Ajustes](#).

Modo Lounge Light

El modo Lounge Light del televisor permite encender Ambilight cuando el televisor está en modo de espera. Así, podrá iluminar su habitación con Ambilight.

Después de poner el televisor en modo de espera, si desea encender la luz Lounge Light de Ambilight, siga estos pasos:



- 1 - Pulse  **AMBILIGHT**.
- 2 - Después de pulsar  **AMBILIGHT**, se encenderá la luz Lounge Light de Ambilight.
- 3 - Vuelva a pulsar  **AMBILIGHT** si desea cambiar a otro efecto de luz.
- 4 - Para apagar la luz Lounge Light de Ambilight, pulse  **AMBILIGHT** hasta que vea que las luces están apagadas. Es posible que tenga que pulsar  **AMBILIGHT** varias veces.

Selecciones destacadas

19.1

Acerca de las selecciones destacadas

Con  Selecciones destacadas que le recomienda el televisor:



- programas de televisión actuales en  Ahora en TV
- los vídeos de alquiler más recientes en  Vídeo a petición
- servicios de televisión en línea (Catch Up TV) en  TV a la carta

Para disfrutar de las selecciones destacadas, el televisor debe estar conectado a Internet. Asegúrese de aceptar las Condiciones de uso. La información de selecciones destacadas y servicios solo está disponible en determinados países.

Condiciones de uso

Para permitir que el televisor haga estas recomendaciones, debe aceptar las Condiciones de uso. Para ver recomendaciones personalizadas basadas en sus hábitos de visionado, marque la casilla de verificación **Servicio de recomendaciones de visionado personalizadas**.

Para abrir las condiciones de uso:

- 1 - Pulse  TOP PICKS.
- 2 - Use los botones de navegación para seleccionar  en la esquina superior derecha, seleccione **Cond. de uso** y pulse **OK**.

19.2

Ahora en su televisor

Acerca de Ahora en TV

Con  Ahora en TV, el televisor recomienda los programas más populares para ver en ese momento.



Los programas recomendados se seleccionan de entre los canales que ha instalado. La selección se realiza entre los canales del país. Además, puede hacer que **Ahora en TV** le ofrezca recomendaciones personalizadas en función de los programas que ve regularmente.

Para que la información de Ahora en TV esté disponible:

- La información de Ahora en TV debe estar disponibles en su país.
- El televisor debe tener canales instalados.
- El televisor debe estar conectado a Internet.
- El reloj del televisor debe estar configurado en Automático o Depende del país.
- Debe aceptar las Condiciones de uso (que podría haber aceptado ya al realizar la conexión a Internet).

Uso de Ahora en TV

Para abrir Ahora en TV:

- 1 - Pulse  TOP PICKS para abrir el menú Selecciones destacadas.
- 2 - Seleccione  Ahora en TV en la parte superior de la pantalla y pulse **OK**.
- 3 - Seleccione **Más** para abrir la guía de televisión.

Al abrir **Ahora en TV**, es posible que la página de información tarde unos segundos en actualizarse.

19.3

TV a la carta

Acerca de TV a la carta



Con  TV a la carta, puede ver programas de televisión que se ha perdido o ver sus programas favoritos cuando mejor le convenga. Este servicio también se llama Catch Up TV, Replay TV o TV en línea. Los programas de TV a la carta son gratuitos.

Puede permitir que TV a la carta le haga algunas recomendaciones personalizadas de los programas, en función de la instalación del televisor y los programas que ve regularmente.



El icono  solo aparecerá en la parte superior de la pantalla cuando esté disponible TV a la carta.

Uso de TV a la carta

Para abrir TV a la carta:

- 1 - Pulse  TOP PICKS para abrir el menú Selecciones destacadas.
- 2 - Seleccione  TV a la carta en la parte superior de la pantalla y pulse **OK**.
- 3 - Seleccione **Todas las emisoras** y pulse **OK**. Puede seleccionar una emisora determinada si hay más de una disponible.
- 4 - Pulse  BACK para salir.

Al abrir **TV a la carta**, es posible que la página de información tarde unos segundos en actualizarse.

Cuando empiece el programa, podrá utilizar los botones  (Reproducir) y  (Pausa).

Vídeo a la carta

Acerca de Vídeo a la carta

Con  **Vídeo a la carta**, puede alquilar películas en videoclubes de alquiler en línea.

También puede dejar que Vídeo a la carta le haga recomendaciones personalizadas sobre películas en función del país, la instalación de TV y los programas que ve regularmente.

El icono  solo aparecerá en la parte superior de la pantalla cuando **Vídeo a petición** esté disponible.

Pago



Cuando alquila o compra una película, puede pagar al videoclub de forma segura con su tarjeta de crédito. La mayoría de videoclubes requiere la creación de una cuenta de usuario la primera vez que se alquila una película.

Tráfico de Internet

Si transmite muchos vídeos podría superar el límite de tráfico de Internet mensual.

Uso de Vídeo a la carta



Para abrir Vídeo a la carta:

- 1 - Pulse  **TOP PICKS** para abrir el menú Selecciones destacadas.
- 2 - Seleccione  **Vídeo a la carta** en la parte superior de la pantalla y pulse **OK**.
- 3 - Seleccione **Todos los establecimientos**, **Recomendados** o **Populares** en función de sus preferencias.
- 4 - Pulse  **BACK** para salir.

Al abrir **Vídeo a la carta**, es posible que la página de información tarde unos segundos en actualizarse.

Puede seleccionar un videoclub determinado si hay más de uno disponible.

Para alquilar una película:

- 1 - Navegue a la parte destacada del cartel de una película. Tras unos segundos, se mostrará información limitada.
- 2 - Pulse **OK** para abrir la página de la película del videoclub y ver la sinopsis.
- 3 - Confirme el pedido.
- 4 - Realice el pago a través de la televisión.
- 5 - Comience la reproducción. Puede utilizar los botones  (Reproducir) y  (Pausa).

Netflix

Si tiene una suscripción a Netflix, puede disfrutar de Netflix en este televisor. El televisor deberá estar conectado a Internet. Es posible que Netflix aún no esté disponible en su región y que pueda acceder a él en las próximas actualizaciones de software.

Pulse el botón **NETFLIX** del mando a distancia para abrir la aplicación Netflix. Puede abrir Netflix inmediatamente desde un televisor en modo de espera.

www.netflix.com



Multi View

21.1

Teletexto y televisión

Puede ver un canal de televisión en la pantalla pequeña de Multi View mientras visualiza el teletexto.

Para ver un canal de televisión mientras visualiza el teletexto:

- 1 - Pulse  Multi View * o  para abrir **Menú del televisor**.
- 2 - Seleccione **Multi View** y pulse **OK**.
- 3 - Seleccione **Multi View: encendido** en pantalla. El canal que estaba viendo aparece en la pantalla pequeña.

Para ocultar la pantalla pequeña, seleccione **Multi View: apagado** en pantalla.



* Si el botón  **Multi View** está disponible en el mando a distancia

21.2

HDMI y televisor

Puede ver un canal de televisión en la pantalla pequeña de Multi View mientras visualiza un vídeo de un dispositivo HDMI conectado.

Para ver un canal de televisión mientras visualiza un vídeo de un dispositivo HDMI conectado*:

- 1 - Pulse  Multi View * o  para abrir **Menú del televisor**.
- 2 - Seleccione **Multi View** y pulse **OK**.
- 3 - Seleccione **Multi View: encendido** en pantalla. El canal que estaba viendo aparece en la pantalla pequeña.

Para ocultar la pantalla pequeña, seleccione **Multi View: Apagado** en pantalla.

Nota: Solo puede ver la imagen del canal de televisión en el modo Multi View, el audio del canal se silenciará.



* Si el botón  **Multi View** está disponible en el mando a distancia

21.3

Nettv y el televisor



Puede ver un canal de televisión en la pantalla pequeña de Multi View mientras visualiza una aplicación Nettv.

Para ver un canal de televisión mientras visualiza una aplicación Nettv:

1 - Pulse  Multi View * o  para abrir **Menú del televisor**.

2 - Seleccione **Multi View** y pulse **OK**.

3 - Seleccione **Multi View: encendido** en pantalla. El canal que estaba viendo aparece en la pantalla pequeña.

4 - Pulse  + o  - para cambiar de canal en la pantalla pequeña

Para ocultar la pantalla pequeña, seleccione **Multi View: apagado** en pantalla.



Nota: No todas las aplicaciones Nettv son compatibles con Multi View con un canal de televisión. Si la aplicación no es compatible con Multi View, el televisor mostrará un mensaje: **Multi View no es compatible**.

* Si el botón  **Multi View** está disponible en el mando a distancia

21.4

Nettv y HDMI

Puede ver una aplicación Nettv en la pantalla pequeña de Multi View mientras visualiza un vídeo de un dispositivo HDMI conectado.

1 - Pulse  Multi View * o  para abrir **Menú del televisor**.

2 - Seleccione **Multi View** y pulse **OK**.

3 - Seleccione **Multi View: encendido** en pantalla.

Para ocultar la pantalla pequeña, seleccione **Multi View: apagado** en pantalla.

Nota: No todas las aplicaciones Nettv son compatibles con Multi View con un canal de televisión. Si la aplicación no es compatible con Multi View, el televisor mostrará un mensaje: **Multi View no es compatible**.

* Si el botón  **Multi View** está disponible en el mando a distancia

Software

22.1

Actualizar software

Actualización desde Internet



Si el televisor está conectado a Internet, puede recibir un mensaje para que actualice el software del televisor. Se necesita una conexión a Internet de alta velocidad (banda ancha). Si recibe este mensaje, le recomendamos llevar a cabo la actualización.

Con el mensaje en la pantalla, seleccione **Actualizar** y siga las instrucciones en pantalla.

También puede buscar una actualización de software usted mismo.

Durante la actualización de software, no hay imagen y el televisor se apaga y se enciende de nuevo. Esto puede ocurrir varias veces. La actualización puede tardar unos minutos. Espere hasta que vuelva a aparecer la imagen del televisor. No pulse el interruptor de encendido  del televisor o el mando a distancia durante la actualización de software.

Para buscar una actualización de software:

- 1 - Pulse , seleccione **Todos los ajustes** y pulse **OK**.
- 2 - Seleccione **Actualizar software > Buscar actualizaciones**.
- 3 - Seleccione **Internet**.
- 4 - El televisor buscará si hay alguna actualización en Internet.
- 5 - Si hay disponible una actualización, podrá instalarla directamente.
- 6 - La actualización de software puede tardar unos minutos. No pulse el botón  del televisor o el mando a distancia.
- 7 - Cuando finalice la actualización, el televisor volverá al canal que estaba viendo.

Actualización desde USB

Es posible que sea necesario actualizar el software del televisor.

Para ello, necesitará un ordenador con conexión a Internet de alta velocidad y una unidad flash USB para cargar el software al televisor. Utilice una unidad flash USB con al menos 500 MB de espacio libre. Asegúrese de que esté desactivada la protección contra escritura.

Para actualizar el software del televisor:

- 1 - Pulse , seleccione **Todos los ajustes** y

pulse **OK**.

2 - Seleccione **Actualizar software > Buscar actualizaciones**.

3 - Seleccione **USB > Actualizaciones locales** y pulse **OK**.

Identificación del televisor

1 - Inserte la unidad flash USB en una de las conexiones USB del televisor.

2 - Seleccione **Iniciar** y pulse **OK**. Se guardará un archivo de identificación en la unidad flash USB.

Descarga del software

1 - Inserte la unidad flash USB en el ordenador.

2 - En la unidad flash USB, localice el archivo **update.htm** y haga doble clic en él.

3 - Haga clic en **Enviar ID**.

4 - Si hay nuevo software disponible, descargue el archivo **.zip**.

5 - Después de la descarga, descomprima el archivo y copie el archivo **autorun.upg** en la unidad flash USB. No coloque este archivo en una carpeta.

Actualización del software del televisor

1 - Inserte la unidad flash USB en el televisor. La actualización se iniciará automáticamente.

2 - La actualización de software puede tardar unos minutos. No pulse el botón  del televisor o el mando a distancia. No extraiga la unidad flash USB.

3 - Cuando finalice la actualización, el televisor volverá al canal que estaba viendo.

Si se produce un corte de energía durante la actualización, no extraiga bajo ninguna circunstancia la unidad flash USB del televisor. Cuando se recupere la energía, proseguirá la actualización.

Para evitar que se actualice por error el software del televisor, elimine el archivo **autorun.upg** de la unidad flash USB.

Buscar actualizaciones OAD

Busque una actualización de software de forma inalámbrica (OAD, por sus siglas en inglés).

Para buscar actualizaciones OAD:

1 - Pulse , seleccione **Todos los ajustes** y pulse **OK**.

2 - Seleccione **Actualizar software > Buscar actualizaciones OAD**.

3 - Siga las instrucciones en pantalla.

* Nota: La actualización de software OAD solo está disponible en determinados países.

Versión software

Para ver la versión actual del software del televisor:

- 1 - Pulse , seleccione **Todos los ajustes** y pulse **OK**.
- 2 - Seleccione **Actualizar software > Información del software actual** y pulse **OK**.
- 3 - Se mostrarán la versión, las notas de la versión y la fecha de creación. Además, se mostrará el número ESN de Netflix si está disponible.
- 4 - Pulse **◀** (izquierda) varias veces si fuera necesario para cerrar el menú.

Actualización automática de software

Active la opción Actualización automática de software para actualizar el software del televisor de forma automática. Deje el televisor en modo de espera cuando no lo utilice.

- 1 - Pulse , seleccione **Todos los ajustes** y pulse **OK**.
- 2 - Seleccione **Actualizar software > Actualización automática de software** y pulse **Encendido/apagado**.
- 3 - Pulse **◀** (izquierda) varias veces si fuera necesario para cerrar el menú.

Software de código fuente abierto

Este televisor contiene software de código fuente abierto. Por la presente, TP Vision Europe B.V. ofrece la entrega, previa solicitud, de una copia completa del código fuente correspondiente a los paquetes de software de código fuente abierto con copyright utilizados en este producto y para los que la entrega de dicha copia sea necesaria de conformidad con sus respectivas licencias.

Esta oferta es válida hasta tres años después de la compra del producto para cualquier persona que reciba esta información.

Para obtener el código fuente, escriba en inglés a . . .
open.source@tpvision.com

Licencia de código fuente abierto

Acerca de la licencia de código fuente abierto

Archivo LÉAME sobre el código fuente de las partes del software del televisor de TP Vision Netherlands B.V. que se enmarcan bajo licencias de código abierto.

Este documento describe la distribución del código fuente utilizado en el televisor de TP Vision Netherlands B.V., que se rige por la Licencia Pública General de GNU (GPL), la Licencia Pública General Reducida de GNU (LGPL), o cualquier otra licencia de código abierto. Para saber cómo obtener copias del software, consulte las Instrucciones de uso.

TP Vision Netherlands B.V. NO OFRECE NINGUNA GARANTÍA, NI EXPLÍCITA NI IMPLÍCITA, INCLUIDAS LAS GARANTÍAS DE COMERCIABILIDAD O IDONEIDAD PARA UN FIN DETERMINADO, EN LO QUE RESPECTA A ESTE SOFTWARE. TP Vision Netherlands B.V. no ofrece soporte para este software. Lo anteriormente mencionado no afecta a sus garantías o derechos legales relativos a productos de TP Vision Netherlands B.V. que haya adquirido. Únicamente se aplica al código fuente puesto a su disposición.

Avisos

Puede recibir avisos sobre un nuevo software para el televisor que esté disponible para su descarga o sobre otros problemas relacionados con el software.

Para leer estos avisos:

- 1 - Pulse , seleccione **Todos los ajustes** y pulse **OK**.
- 2 - Seleccione **Actualizar software > Avisos**.
- 3 - Si aparece un aviso, puede leerlo o seleccionar uno de los avisos disponibles.
- 4 - Pulse **◀** (izquierda) varias veces si fuera necesario para cerrar el menú.

Accesorios

23.1

Medio ambiente

Ficha del producto

49PUS7272

- Clase de eficiencia energética: B
- Tamaño de pantalla visible: 123 cm/49 pulgadas
- Consumo de energía (W) en modo encendido: 99 W
- Consumo anual de energía (kWh)*: 144 kWh
- Consumo de energía (W) en modo de espera**: 0,30 W
- Resolución de pantalla (píxeles): 3840 x 2160p

55PUS7272

- Clase de eficiencia energética: A
- Tamaño de pantalla visible: 139 cm/55 pulgadas
- Consumo de energía (W) en modo encendido: 105 W
- Consumo anual de energía (kWh)*: 153 kWh
- Consumo de energía (W) en modo de espera**: 0,30 W
- Resolución de pantalla (píxeles): 3840 x 2160p

*Consumo anual de energía en kWh, basado en el consumo de un televisor en funcionamiento 4 horas al día durante 365 días. El consumo real de energía dependerá del uso que se haga del televisor.

**Cuando se apaga el televisor con el mando a distancia y no hay ninguna función activa. Consumo de energía en el modo de espera: < 0,3 W. El televisor tardará varios minutos en acceder al modo de espera.

Fin de la vida útil

Cómo deshacerse del producto antiguo y de las pilas

Este producto se ha diseñado y fabricado con materiales y componentes de alta calidad, que se pueden reciclar y volver a utilizar.



Cuando aparece este símbolo de cubo de basura tachado en un producto, significa que cumple la directiva europea 2012/19/UE.



Infórmese acerca del sistema de reciclaje de productos eléctricos y electrónicos de su localidad.

Cumpla la legislación local y no deseche los productos usados con la basura normal del hogar. El desecho correcto del producto usado ayuda a evitar consecuencias potencialmente negativas para el medio ambiente y la salud humana.

El producto contiene pilas cubiertas por la directiva europea 2006/66/CE, que no se pueden eliminar con la basura doméstica normal.



Infórmese sobre la legislación local sobre la recogida de pilas. La eliminación correcta ayuda a evitar consecuencias negativas para el medio ambiente y la salud humana.

23.2

Potencia

Las especificaciones del producto están sujetas a cambios sin previo aviso. Para obtener más información acerca de las especificaciones de este producto, visite www.philips.com/TVsupport.

Potencia

- Red eléctrica: CA 220-240 V +/-10 %
- Temperatura ambiente: De 5 °C a 35 °C
- Funciones de ahorro de energía: Modo Eco, silenciar pantalla (para radio), temporizador de apagado automático, menú de ajustes ecológicos.

Para obtener más información sobre el consumo de energía, consulte el capítulo **Ficha del producto**.

El índice de potencia indicado en la placa de identificación del producto equivale al consumo de energía de este producto durante un uso doméstico normal (IEC 62087 Ed. El índice de potencia máximo, indicado entre paréntesis, está destinado a la seguridad eléctrica (IEC 60065 Ed. 7.2).

23.3

Sistema operativo

Android OS:

Android Oreo 8

Recepción

- Entrada de antena: coaxial de 75 ohmios (IEC75)
- Bandas de sintonización: Hyperband, S-Channel, UHF, VHF
- DVB: DVB-T2 (compatible con HVEC), DVB-C (cable) QAM
- Reproducción de vídeo analógico: SECAM, PAL
- Reproducción de vídeo digital: MPEG2 SD/HD (ISO/IEC 13818-2), MPEG4 SD/HD (ISO/IEC 14496-10)
- Reproducción de audio digital (ISO/IEC 13818-3)
- Entrada de antena de satélite: 75 ohmios de tipo F
- Intervalo de frecuencias de entrada: de 950 a 2150 MHz
- Intervalo de niveles de entrada: de 25 a 65 dBm
- TDS/S2 QPSK, nivel de símbolo: de 2 a 45 M símbolos (SCPC y MCPC)
- LNB: DiSEqC 1.0, de 1 a 4 LNB admitidos; selección de polaridad 14/18 V; selección de banda 22 kHz; modo de ráfaga de tono; corriente del LNB: 300 mA máx.

Tipo de pantalla

Tamaño de pantalla diagonal

- 43PUS7202: 108 cm/43 pulgadas
- 49PUS7272: 123 cm/49 pulgadas
- 55PUS7272: 139 cm/55 pulgadas

Resolución de la pantalla

- 3840 x 2160p

Resolución de entrada de la pantalla

Formatos de vídeo

Resolución: frecuencia de actualización

- 480i - 60 Hz
- 480p - 60 Hz
- 576i - 50 Hz
- 576p - 50 Hz
- 720p - 50 Hz, 60 Hz
- 1080i - 50 Hz, 60 Hz
- 1080p: 24 Hz, 25 Hz, 30 Hz
- 2160p: 24 Hz, 25 Hz, 30 Hz, 50 Hz, 60 Hz

Formatos informáticos

Resoluciones (entre otras)

- 640 x 480p: 60 Hz
- 800 x 600p: 60 Hz
- 1024 x 768p: 60 Hz
- 1280 x 768p: 60 Hz

- 1360 x 765p: 60 Hz
- 1360 x 768p: 60 Hz
- 1280 x 1024p: 60 Hz
- 1920 x 1080p: 60 Hz
- 3840 x 2160p: 24 Hz, 25 Hz, 30 Hz, 50 Hz, 60 Hz

Dimensiones y pesos

43PUS7202

- Sin soporte de TV:
Anchura: 968,2 mm - Altura: 573,3 mm - Profundidad: 76,8 mm - Peso: ± 9,86 kg

- Con soporte de TV:

Anchura: 968,2 mm - Altura: 621,6 mm - Profundidad: 200,6 mm - Peso: ± 10,42 kg

49PUS7272

- Sin soporte de TV:

Anchura: 1099,2 mm - Altura: 643,1 mm - Profundidad: 78,6 mm - Peso: ± 11,97 kg

- Con soporte de TV:

Anchura: 1099,2 mm - Altura: 685,8 mm - Profundidad: 263,6 mm - Peso: ± 15,68 kg

55PUS7272

- Sin soporte de TV:

Anchura: 1239,2 mm - Altura: 722,6 mm - Profundidad: 84,8 mm - Peso: ± 19,74 kg

- Con soporte de TV:

Anchura: 1239,2 mm - Altura: 775,8 mm - Profundidad: 278,9 mm - Peso: ± 23,91 kg

Conectividad

Parte lateral del televisor

- HDMI ARC de 3 entradas
- HDMI MHL ARC de 4 entradas
- 2 USB: USB 2.0
- 3 USB: USB 3.0 (azul)
- 1 ranura de interfaz común: CI+/CAM
- Auriculares: miniconector estéreo de 3,5 mm

Parte posterior del televisor

- Entrada de audio (DVI a HDMI): miniconector estéreo de 3,5 mm
- SCART: Audio L/R, entrada CVBS, RGB
- Y Pb Pr: Y Pb Pr, Audio L/R

Parte inferior del televisor

- HDMI HDCP 2.2 de 1 entrada
- HDMI HDCP 2.2 de 2 entradas
- 1 USB: USB 2.0
- Salida de audio, Toslink óptica
- Red LAN: RJ45
- Antena (75 ohmios)
- Sintonizador de satélite

Sonido

- wOOx
- Estéreo HD
- Potencia de salida (RMS): 20 W
- Dolby Digital Plus®
- DTS Premium Sound™

Multimedia

Conexiones

- USB 2.0/USB 3.0
- Ethernet LAN RJ-45
- Wi-Fi 802.11a/b/g/n/ac (integrado)
- BT2.1 con EDR y BT4.0 con BLE

Sistemas de archivos USB admitidos

- FAT 16, FAT 32, NTFS

Formatos de reproducción

- Contenedores: 3GP, AVCHD, AVI, MPEG-PS, MPEG-TS, MPEG-4, Matroska (MKV), Quicktime (MOV, M4V, M4A), Windows Media (ASF/WMV/WMA)
- Códecs de vídeo: MPEG-1, MPEG-2, MPEG-4 Parte 2, MPEG-4 Parte 10 AVC (H264), H.265 (HEVC), VC-1, WMV9
- Códecs de audio: AAC, HE-AAC (v1/v2), AMR-NB, Dolby Digital, Dolby Digital Plus, DTS Premium Sound™, MPEG-1/2/2.5 Layer I/II/III (incluye MP3), WMA (v2 to v9.2), WMA Pro (v9/v10)
- Subtítulos:
 - Formatos: SAMI, SubRip (SRT), SubViewer (SUB), MicroDVD (TXT), mplayer2 (TXT), TMPlayer (TXT)
 - Codificaciones de caracteres: UTF-8, Europa central y Europa oriental (Windows-1250), cirílico (Windows-1251), griego (Windows-1253), turco (Windows-1254), Europa occidental (Windows-1252)
- Códecs de imagen: JPEG, GIF, PNG, BMP
- Limitaciones:
 - La máxima frecuencia de bits total admitida para un archivo multimedia es de 30 Mbps.
 - La máxima frecuencia de bits de vídeo admitida para un archivo multimedia es de 20 Mbps.
 - MPEG-4 AVC (H.264) es compatible hasta el perfil alto a nivel 5.1.
 - H.265 (HEVC) es compatible con el perfil Main/Main 10 hasta el nivel 5.1
 - VC-1 es compatible hasta el perfil avanzado de nivel 3.

Software de servidor multimedia (DMS) compatible

- Puede utilizar cualquier software de servidor multimedia certificado DLNA V1.5 (clase DMS).
- Puede utilizar Philips TV Remote app (iOS y Android) con dispositivos móviles.

El rendimiento puede variar según las capacidades del dispositivo móvil y del software utilizado.

Ayuda y asistencia

24.1

Registro del televisor

Registre su televisor y disfrute de una gran variedad de ventajas, por ejemplo, asistencia técnica completa (con descargas incluidas), acceso privilegiado a información sobre productos, ofertas exclusivas y descuentos, la oportunidad de ganar premios e incluso participar en encuestas especiales sobre productos nuevos.

Visite www.philips.com/TVsupport.

24.2

Uso de la ayuda

Este televisor dispone de una ayuda en pantalla .

Apertura de la ayuda

Pulse  Ayuda OK.

Para leer la ayuda como si fuera un libro, seleccione **Manual**. Para buscar una palabra clave, seleccione **Palabra clave**.

También puede abrir  **Ayuda** en el menú del televisor.

Antes de ejecutar las instrucciones de la ayuda, ciérrela.

En algunas actividades, como el teletexto, los botones de colores tienen funciones específicas y no abren la ayuda.

Ayuda del televisor en una tableta, smartphone u ordenador

Para llevar a cabo amplias secuencias de instrucciones con más facilidad, puede descargar la ayuda del televisor en formato PDF y leerla en su smartphone, tableta u ordenador. También puede imprimir la página de ayuda relevante desde el ordenador.

Para descargar la ayuda (manual del usuario), visite www.philips.com/TVsupport.

24.3

Solución de problemas

Encendido y mando a distancia

El televisor no se enciende.

- Desconecte el cable de alimentación de la toma de corriente. Espere un minuto y vuelva a conectarlo.
- Asegúrese de que el cable de alimentación está bien conectado.

Suena un chirrido al encender o apagar el televisor

Cuando enciende, apaga o pone en modo de espera el televisor, se oír un chirrido procedente de la carcasa del televisor. Este sonido se debe a la expansión y contracción normales del televisor al calentarse o enfriarse y no afecta a su rendimiento.

El televisor no responde al mando a distancia

El televisor tarda unos segundos en iniciarse. Durante este tiempo, no responde al mando a distancia ni a los controles del televisor. Este es un comportamiento normal.

Si el televisor sigue sin responder al mando a distancia, puede comprobar si el mando a distancia funciona utilizando la cámara de un teléfono móvil. Ponga el teléfono en el modo de cámara y enfoque el mando a distancia hacia la lente de la cámara. Si pulsa cualquier botón del mando a distancia y observa el parpadeo del LED infrarrojo a través de la cámara, significa que el mando a distancia funciona; Será preciso revisar el televisor.

Si no observa el parpadeo, es posible que el mando a distancia esté estropeado o que se hayan agotado las pilas.

Este método de comprobación del mando a distancia no es posible con mandos emparejados de forma inalámbrica con el televisor.

El televisor vuelve al modo de espera tras mostrar la pantalla de inicio de Philips

Cuando el televisor se desconecta y se vuelve a conectar al suministro eléctrico en modo de espera, aparece la pantalla de inicio y el televisor vuelve a ponerse en modo de espera. Este es un comportamiento normal. Para volver a encender el televisor desde el modo de espera, pulse  en el mando a distancia o en el televisor.

La luz del modo de espera no deja de parpadear

Desconecte el cable de alimentación de la toma de corriente. Espere cinco minutos antes de volver a conectarlo. Si vuelve a producirse el parpadeo, póngase en contacto con el servicio de atención al cliente de Philips.

Canales

No se ha encontrado ningún canal digital durante la instalación

Consulte las especificaciones técnicas para asegurarse de que el televisor es compatible con TDT o TDC en su país.

Compruebe que todos los cables están correctamente conectados y que se ha seleccionado la red adecuada.

Los canales instalados previamente no aparecen en la lista de canales

Compruebe que ha seleccionado la lista de canales correcta.

Canal DVB-T2 HEVC

Consulte las especificaciones técnicas para asegurarse de que el televisor es compatible con DVB-T2 HEVC en su país y reinstale el canal DVB-T.

Imagen

No hay imagen o está distorsionada

- Compruebe que la antena está conectada correctamente al televisor.
- Asegúrese de que se ha seleccionado el dispositivo correcto como fuente.
- Compruebe que el dispositivo externo o fuente está conectado correctamente.

Hay sonido pero no imagen

- Asegúrese de que los ajustes de imagen son los correctos.

La recepción de la antena es deficiente

- Compruebe que la antena está conectada correctamente al televisor.
- Un volumen alto de los altavoces, dispositivos de audio sin toma de tierra, luces de neón, edificios altos u objetos de gran tamaño; todos estos factores pueden afectar a la calidad de la recepción. Si es posible, intente mejorar la calidad de la recepción cambiando la dirección de la antena o alejando dispositivos del televisor.
- Si solo la recepción de un canal en particular es deficiente, ajuste la sintonía fina de ese canal.

Imagen deficiente de un dispositivo

- Asegúrese de que el dispositivo esté conectado correctamente.
- Asegúrese de que los ajustes de imagen son los correctos.

Los ajustes de imagen cambian después de un tiempo

Asegúrese de que la Ubicación es Casa . Puede cambiar y guardar los ajustes en este modo.

Aparece un rótulo publicitario

Asegúrese de que la Ubicación es Casa.

La imagen no encaja en la pantalla

Cambie el formato de la imagen.

El formato de imagen cambia al cambiar de canal.

Seleccione un formato de imagen que no sea Automático.

La posición de la imagen no es correcta

Las señales de imagen de algunos dispositivos podrían no encajar correctamente en la pantalla. Compruebe la salida de la señal del dispositivo conectado.

La imagen del ordenador no es estable

Compruebe que la velocidad de actualización y la resolución que utiliza el ordenador son compatibles.

Sonido

No hay sonido o es de baja calidad

Si no detecta una señal de audio, el televisor desactiva automáticamente la salida de audio, pero ello no indica que haya un problema.

- Compruebe que los ajustes de sonido son correctos.
- Compruebe que todos los cables están bien conectados.
- Compruebe que el volumen no está silenciado o reducido al mínimo.
- Compruebe que la salida del audio del televisor está conectada a la entrada de audio del sistema de cine en casa.

El sonido debería oírse a través de los altavoces del sistema de cine en casa.

- Es posible que algunos dispositivos requieran la activación manual de la salida de audio HDMI. Si ya está activado el audio HDMI pero sigue sin oír el sonido, pruebe a cambiar el formato de audio digital del dispositivo a PCM (modulación por impulsos codificados). Consulte las instrucciones en la documentación incluida con el dispositivo.

HDMI y USB

HDMI

- Tenga en cuenta que HDCP (protección de contenido digital de gran ancho de banda) puede retrasar el tiempo que un televisor tarda en mostrar contenido de un dispositivo HDMI.
- Si el televisor no reconoce el dispositivo HDMI y no muestra ninguna imagen, cambie la fuente de un dispositivo a otro y viceversa.
- Si la imagen y el sonido de un dispositivo conectado mediante HDMI 1 se distorsionan, conecte el

dispositivo mediante HDMI 3, HDMI 3 o HDMI 4 a este televisor.

- Si la imagen y el sonido de un dispositivo conectado mediante HDMI se distorsionan, compruebe si un ajuste **HDMI Ultra HD** diferente resuelve el problema. Para obtener más información, en **Ayuda**, seleccione **Palabras clave** y busque **HDMI Ultra HD**.

- Si se producen interrupciones del sonido intermitentes, compruebe que los ajustes de salida del dispositivo HDMI son correctos.

- Si utiliza un adaptador o un cable de HDMI a DVI, asegúrese de que hay conectado un cable de audio adicional a la entrada AUDIO IN (solo miniconector) si está disponible.

HDMI EasyLink no funciona

- Asegúrese de que los dispositivos HDMI son compatibles con HDMI-CEC. Las funciones de EasyLink solo funcionan con dispositivos compatibles con HDMI-CEC.

No se muestra el icono de volumen

- Cuando se conecta un dispositivo de audio HDMI-CEC y utiliza la aplicación TV Remote Control App para ajustar el nivel de volumen desde el dispositivo, este comportamiento es normal.

No se reproducen las fotos, los vídeos ni la música de un dispositivo USB

- Compruebe que el dispositivo de almacenamiento USB se ha configurado como compatible con Mass Storage Class, según se describa en la documentación del dispositivo de almacenamiento.
- Asegúrese de que el dispositivo de almacenamiento USB es compatible con el televisor.
- Compruebe que el televisor admite los formatos de archivos de imagen y audio.

Los archivos del dispositivo USB se reproducen de forma entrecortada

- La capacidad de transferencia del dispositivo de almacenamiento USB puede limitar la velocidad de transferencia de datos al televisor, lo que da lugar a una reproducción deficiente.

Red, inalámbrica

No se encuentra la red Wi-Fi o pierde calidad

- Los hornos microondas, los teléfonos DECT y otros dispositivos Wi-Fi 802.11b/g/n cercanos pueden alterar la red inalámbrica.

- Le recomendamos usar una frecuencia de 5 GHz (802.11ac) en su router si coloca el televisor en una zona próxima a varios routers (un bloque de pisos, etc.).

- Asegúrese de que los firewalls de la red permitan al televisor acceder a la conexión inalámbrica.

- Para realizar una instalación sencilla en la red inalámbrica, no oculte el nombre del router desactivando la emisión de SSID.

- Si la red inalámbrica no funciona correctamente en su casa, pruebe con la instalación de la red con cable.

La conexión de redes Wi-Fi es lenta

- Utilice una conexión a Internet de alta velocidad (banda ancha) para el router.

- Limite la cantidad de dispositivos que usan el mismo router.

- Consulte en el manual de usuario de su router inalámbrico el alcance en interiores, la velocidad de transferencia y otros factores de la calidad de la señal.

DHCP

- Si falla la conexión, compruebe que el ajuste de DHCP (Protocolo de configuración dinámica de host) del router está activado. DHCP siempre debería estar activado.

Bluetooth

No se puede emparejar

- Asegúrese de que el dispositivo está en modo de emparejamiento. Para obtener más información, consulte el manual del usuario del dispositivo.

- Mantenga el router y el altavoz inalámbrico tan cerca del televisor como sea posible.

- Los lugares con gran actividad inalámbrica (apartamentos con muchos routers inalámbricos) pueden dificultar la conexión inalámbrica.

- Es posible que se produzca un error si intenta emparejar varios dispositivos simultáneamente al televisor.

Pérdida de conexión Bluetooth

- Coloque siempre el altavoz inalámbrico en un radio de 5 metros del televisor.

Sincronización de audio y vídeo a través de

Bluetooth

- Antes de adquirir un altavoz Bluetooth inalámbrico, infórmese sobre la calidad de su sincronización de audio y vídeo, que se suele denominar "sincronización labial". No todos los dispositivos Bluetooth funcionan correctamente. Pida ayuda a su distribuidor.

Internet





Internet no funciona

- Si la conexión al router es correcta, compruebe la conexión del router a Internet.

El idioma del menú no es el correcto

El idioma del menú no es el correcto

Vuelva a cambiar el idioma.

- 1 - Pulse  HOME para ir a la pantalla de inicio.
- 2 - Seleccione el icono  (Configuración) en la barra del sistema de la parte superior de la pantalla de inicio y pulse OK.
- 3 - Pulse cinco veces  (abajo).
- 4 - Pulse tres veces  (derecha), seleccione el idioma y pulse OK.
- 5 - Pulse  BACK para cerrar el menú.

podría causar lesiones personales, daños irreparables en el televisor o la anulación de la garantía.

24.4

Ayuda en línea

Nuestro servicio de asistencia en línea le permite resolver cualquier problema relacionado con su televisor Philips. Puede seleccionar el idioma e introducir el número de modelo del producto.

Visite www.philips.com/TVsupport.

En el sitio de asistencia encontrará el número de teléfono de su país para ponerse en contacto con nosotros, así como respuestas a las preguntas más frecuentes. En algunos países puede chatear con uno de nuestros colaboradores y preguntarle directamente, o enviar la pregunta por correo electrónico.

También puede descargar el manual en línea o actualizaciones para el software del televisor en el ordenador.

24.5

Asistencia y reparación

Si necesita asistencia o una reparación, puede llamar al servicio de atención al consumidor de su país. Nuestros ingenieros de servicio se encargarán de las reparaciones, si es necesario.

Encontrará el número de teléfono en la documentación impresa incluida con el televisor. También puede visitar nuestro sitio web www.philips.com/TVsupport y seleccionar su país si lo necesita.

Número de serie y número de modelo del televisor

Es posible que se le solicite el número de modelo y el número de serie del televisor. Podrá encontrar dichos números en la etiqueta de la caja o en la etiqueta de identificación situada en la parte posterior o inferior del televisor.

Advertencia

No intente reparar el televisor por sí mismo, pues

Información de precaución y seguridad

Seguridad

Importante

Asegúrese de leer y comprender todas las instrucciones de seguridad antes de utilizar el televisor. Si se producen daños debido al seguimiento incorrecto de las instrucciones, la garantía no tendrá validez.

Riesgo de descarga eléctrica o incendio

- Nunca exponga el televisor al agua o la lluvia ni coloque contenedores de líquidos, como jarrones, cerca de él.

En caso de que algún líquido salpique el televisor, desconéctelo de la toma de corriente inmediatamente.

Póngase en contacto con el servicio de atención al consumidor de Philips para que se compruebe el televisor antes de su uso.

- No exponga el televisor, el mando a distancia ni las pilas a un calor excesivo. No coloque estos objetos cerca de velas encendidas, llamas sin protección u otras fuentes de calor, incluida la luz solar directa.
- Nunca inserte objetos en las ranuras de ventilación u otras aberturas del televisor.
- No coloque objetos pesados sobre el cable de alimentación.
- Evite ejercer fuerza en los enchufes. Los enchufes sueltos pueden generar arcos voltaicos o un incendio. Asegúrese de que el cable de alimentación no esté tirante cuando gire la pantalla del televisor.
- Para desconectar el televisor de la corriente de alimentación, el conector de alimentación del dispositivo debe estar desconectado de la toma de corriente. Al desconectar el cable de alimentación, tire siempre de la clavija, nunca del cable. Asegúrese de poder acceder sin dificultad a la clavija de alimentación, al cable de alimentación y a la toma de corriente en todo momento.

Riesgo de lesiones personales o de daños al televisor

- Se necesitan dos personas para levantar y transportar un televisor que pesa más de 25 kilos.
- Si monta el televisor en un soporte, utilice únicamente el soporte suministrado y ajústelo firmemente al televisor. Coloque el televisor sobre una superficie lisa y nivelada que aguante el peso del televisor y el soporte.
- Si va a montar el televisor en la pared, asegúrese de que el soporte de pared puede soportar de manera segura el peso del televisor. TP Vision no asume ninguna responsabilidad por el montaje inadecuado del televisor en la pared que provoque accidentes, lesiones o daños.
- Algunas piezas de este producto están hechas de vidrio. Manéjelas con cuidado para evitar lesiones o daños.

Riesgo de daños del televisor

Antes de conectar el televisor a la toma de alimentación, asegúrese de que el voltaje de alimentación se corresponda con el valor impreso en la parte posterior del producto. No conecte nunca el televisor a la toma de alimentación si el voltaje es distinto.

Riesgo de lesiones en los niños

Siga estas precauciones para evitar que el televisor se caiga y provoque lesiones en los niños:

- Nunca coloque el televisor en una superficie cubierta con un paño u otro material del que se pueda tirar.
- Asegúrese de que ninguna parte del televisor sobresalga por el borde de la superficie de montaje.
- Nunca coloque el televisor en un mueble alto (como una estantería) sin fijar tanto el mueble como el televisor a la pared o a un soporte adecuado.
- Enseñe a los niños los peligros que conlleva subirse a un mueble para llegar al televisor.

Riesgo de ingestión de las pilas

El mando a distancia puede contener pilas de botón que los niños pequeños podrían tragar fácilmente. Mantenga estas pilas fuera del alcance de los niños en todo momento.

Riesgo de sobrecalentamiento

Nunca instale el producto en un espacio reducido. Deje siempre un espacio de al menos 10 cm en torno al televisor para permitir su ventilación. Asegúrese de que las ranuras de ventilación del televisor nunca estén cubiertas por cortinas u otros objetos.

Tormentas con aparato eléctrico

Desconecte el televisor de la toma de corriente y de la antena antes de una tormenta con aparato eléctrico.

Durante una tormenta con aparato eléctrico, no toque ninguna parte del televisor, el cable de alimentación o el cable de la antena.

Riesgo de daños auditivos

Procure no usar los auriculares o cascos con un volumen alto o durante un periodo de tiempo prolongado.

Bajas temperaturas

Si el televisor se transporta a temperaturas inferiores a los 5 °C, desembale el televisor y espere a que la temperatura del aparato alcance la temperatura ambiente antes de conectar el televisor a la toma de alimentación.

Humedad

En raras ocasiones, según la temperatura y la humedad, puede producirse una cierta condensación dentro del cristal frontal del televisor (en algunos modelos). Para evitarlo, no exponga el televisor a la luz solar directa, ni al calor y la humedad extremos. Si se produce condensación, esta desaparecerá espontáneamente después de unas horas de funcionamiento del televisor.

La condensación no dañará el televisor ni afectará a su funcionamiento.

25.2

Cuidado de la pantalla

- No toque, presione, frote ni golpee nunca la pantalla con ningún objeto.
- Desenchufe el televisor antes de limpiarlo.
- Limpie el televisor y el marco con un paño suave humedecido y frote suavemente. Evite tocar los LED

de Ambientlight de la parte posterior del televisor. Nunca utilice sustancias como alcohol, productos químicos o detergentes domésticos en el televisor.

- Para evitar deformaciones y desvanecimiento del color, limpie las gotas de agua lo antes posible.
- Evite las imágenes estáticas en la medida de lo posible. Las imágenes estáticas son las que permanecen en la pantalla durante mucho tiempo, por ejemplo, los menús de pantalla, las barras negras, las visualizaciones de la hora, etc. Si tiene que utilizar imágenes estáticas, reduzca el contraste y el brillo de la pantalla para evitar daños.

Condiciones de uso

26.1

Condiciones de uso del televisor

2016 © TP Vision Europe B.V. Todos los derechos reservados.

Este producto lo comercializa TP Vision Europe B. V. o una de sus filiales, en lo sucesivo, TP Vision, que es el fabricante del producto. TP Vision es el garante con respecto al televisor junto al que se suministra esta documentación. Philips y el emblema del escudo de Philips son marcas comerciales registradas de Koninklijke Philips N.V.

Las especificaciones están sujetas a cambios sin aviso previo. Las marcas comerciales son propiedad de Koninklijke Philips N.V. o de sus respectivos propietarios. TP Vision se reserva el derecho de cambiar los productos en cualquier momento sin obligación de ajustar los productos anteriores en consecuencia.

La documentación incluida con el televisor y el manual almacenado en la memoria del televisor o disponible para su descarga en el sitio web de Philips www.philips.com/support se consideran adecuados para el uso previsto del sistema.

El material de este manual se considera adecuado para el uso previsto del sistema. Si el producto, o sus módulos o procedimientos individuales, se utilizan con fines distintos a los que aquí se especifican, deberá obtenerse la confirmación de su validez e idoneidad. TP Vision garantiza que el material no infringe ninguna patente de EE. UU. No existe ninguna otra garantía expresa ni implícita. TP Vision no se hace responsable de los posibles errores del contenido de este documento ni de los problemas que pudieran surgir de dicho contenido. Los errores de los que Philips reciba notificación se adaptarán y publicarán en el sitio web de asistencia de Philips con la mayor rapidez posible.

Términos de la garantía – ¡Riesgo de lesiones, daños al televisor o anulación de la garantía!

No intente reparar el televisor. Utilice el televisor y sus accesorios para el uso concebido por el fabricante. El signo de precaución impreso en la parte trasera del televisor indica riesgo de descarga eléctrica. No retire la carcasa del televisor. Póngase en contacto con el servicio de atención al cliente de Philips TV si necesita asistencia o una reparación. Encontrará el número de teléfono en la documentación impresa incluida con el televisor. También puede consultar nuestro sitio web www.philips.com/support y seleccionar su país si lo necesita. Cualquier operación

prohibida expresamente en este manual, así como cualquier procedimiento de ajuste y ensamblaje no recomendado o autorizado en el mismo, anulará la garantía.

Características de los píxeles

Este televisor tiene un elevado número de píxeles de color. Aunque el porcentaje de píxeles activos es del 99,999 % o más, pueden aparecer puntos negros o puntos brillantes de luz (rojos, verdes o azules) constantemente en la pantalla. Se trata de una propiedad estructural de la pantalla (dentro de los estándares comunes del sector) y no es un fallo de funcionamiento.

Conformidad CE

Por la presente, TP Vision Europe B.V. declara que este televisor cumple los requisitos esenciales y demás directrices relevantes de las directivas 2014/53/UE (equipos de radio), 2009/125/CE (diseño ecológico), 2010/30/UE (etiquetado energético) y 2011/65/CE (sustancias peligrosas).

Conformidad con EMF

TP Vision fabrica y vende gran número de productos dirigidos a consumidores que, como todo aparato electrónico, en general tienen la capacidad de emitir y recibir señales electromagnéticas. Uno de los principios empresariales fundamentales de TP Vision consiste en adoptar todas las medidas de seguridad necesarias en nuestros productos, con el fin de cumplir la legislación aplicable y respetar ampliamente la normativa sobre campos electromagnéticos (EMF) pertinente en el momento de fabricación de los productos.

TP Vision se compromete a desarrollar, producir y comercializar productos que no provoquen efectos adversos en la salud. TP Vision confirma que, siempre que sus productos se utilicen de forma adecuada y con el fin para el que fueron creados, son seguros de acuerdo con las evidencias científicas disponibles en la actualidad. TP Vision desempeña un papel activo en el desarrollo de estándares de seguridad y EMF internacionales, lo que permite a TP Vision la anticipación a nuevos estándares y su temprana integración en sus productos.

26.2

Condiciones de uso: Colección de TV Philips

Para obtener más información, en **Ayuda**, seleccione **Palabras clave** y busque **Condiciones de uso, Colección de TV Philips**.

Derechos de autor

27.1

MHL

MHL, Mobile High-Definition Link y el logotipo de MHL son marcas comerciales o marcas comerciales registradas de MHL, LLC.



27.2

HDMI

Los términos HDMI y HDMI High-Definition Multimedia Interface (interfaz multimedia de alta definición), y el logotipo de HDMI son marcas comerciales o marcas comerciales registradas de HDMI Licensing LLC en Estados Unidos y otros países.



27.3

Dolby Digital Plus

Fabricado con licencia de Dolby Laboratories. Dolby y el símbolo de doble D son marcas comerciales de Dolby Laboratories.



27.4

DTS Premium Sound™

Para obtener información sobre las patentes de DTS, consulte <http://patents.dts.com>. Fabricado con licencia de DTS Licensing Limited. DTS, su símbolo, y DTS y el símbolo en conjunto son marcas comerciales registradas, y DTS Premium Sound es una marca

comercial registrada de DTS, Inc. © DTS, Inc. Todos los derechos reservados.



27.5

Microsoft

Windows Media

Windows Media es una marca comercial registrada o una marca comercial de Microsoft Corporation en EE. UU. y otros países.



Microsoft PlayReady

Los propietarios de contenido utilizan la tecnología de acceso a contenido Microsoft PlayReady™ para proteger su propiedad intelectual, incluido el contenido protegido por derechos de autor. Este dispositivo utiliza la tecnología PlayReady para acceder a contenidos protegidos por PlayReady o contenidos protegidos por WMDRM. Si el dispositivo no puede cumplir correctamente las restricciones de uso del contenido, los propietarios del contenido pueden solicitar a Microsoft que revoque la capacidad del dispositivo para consumir contenidos protegidos por PlayReady. La revocación no afectará al contenido no protegido ni al contenido protegido mediante otras tecnologías de acceso a contenidos. Los propietarios del contenido pueden requerir que actualice PlayReady para acceder a su contenido. Si rechaza una actualización, no podrá acceder al contenido que requiere la actualización.

27.6

Wi-Fi Alliance

Wi-Fi®, el logotipo de Wi-Fi CERTIFIED y el logotipo de Wi-Fi son marcas comerciales registradas de Wi-Fi Alliance.



Kensington

(Si procede)

Kensington y MicroSaver son marcas comerciales estadounidenses de ACCO World Corporation con registros ya emitidos y solicitudes pendientes en otros países de todo el mundo.



Otras marcas comerciales

El resto de las marcas comerciales registradas o no registradas son propiedad de sus respectivos propietarios.

Descargo de responsabilidad con respecto a los servicios y/o software ofrecidos por terceros

Los servicios y/o software ofrecidos por terceros podrían modificarse, suspenderse o terminarse sin previo aviso. TP Vision no se hace responsable de este tipo de situaciones.

Índice

A

Acceso universal 68
Actualizar software 87
Agudos 58
Ahora en su televisor 83
Ajuste de imagen rápido 57
Ajustes de Android 40
Ajustes ecológicos 62
Ambilight, ajustes 60
Apagado 11
Aplicación, búsqueda por voz 8
Aplicaciones 43
Archivos multimedia, desde almacenamiento en la nube 71
Archivos multimedia, desde un ordenador o NAS 71
Archivos multimedia, desde una unidad USB 71
Asistencia en línea 95
Audiodescripción 69
Auriculares 31
Avisos 88

B

Búsqueda por voz, aplicación 8
Bloqueo de aplicaciones 45
Bluetooth 30
Bluetooth, Eliminar dispositivo 31
Bluetooth, Emparejamiento 31
Bluetooth, Seleccionar dispositivo 31
Borrar memoria de Internet 39
Brillo 53

C

CAM satélite 12
Canal 18
Canal, cambiar a un canal 19
Canal, clasificación por edades 19
Canal, instalación de satélites 12
Canal, Lista de canales, abrir 18
Canal, Lista de canales, Acerca de 18
Canal, Lista de canales, buscar 19
Canal, Lista de canales, filtrar 24
Cámara de fotos, conectar 35
Clasificación por edades 19
Color 52
Color, control del color 54
Condiciones de uso 98
Condiciones de uso, Colección de TV Philips 41
Conexión DVI-HDMI 26
Conexión YPbPr 27
Conexión, cable de alimentación 5
Conexión, conexión de la antena 6
Conexión, conexión satélite 6
Conexión, Unidad flash USB 35
Consola de juegos, conectar 32
Contraste 53
Contraste, contraste de vídeo 55
Contraste, contraste dinámico 55
Control de padres 19
Copia de la lista de canales 17
Copia de la lista de canales, cargar 17
Copia de la lista de canales, copiar 17
Copia de la lista de canales, versión actual 17
Cuidado de la pantalla 97

D

Datos de la guía de televisión 74
Deficiencia visual 68
Deficiente auditivo 69
Deficientes visuales 69
Desecho del televisor o las pilas 89
DMR, Digital Media Renderer 39

E

Encendido 11
Estilo de imagen 52
Estilo de sonido 57

F

Fase del color 53
Fase del color personalizada 54
Fin de la vida útil 89
Formato de imagen 56
Fotos, vídeos y música 71

G

Gamma 55
Graves 58
Guía de conectividad 25

H

HDMI CEC: EasyLink 26
HDMI MHL 26
HDMI Ultra HD 64
HDMI, ARC 25

I

Instalación de red 37
Instalación de satélites 12
Instrucciones de seguridad 96

L

Logotipo de Philips (brillo) 64

M

Mando a distancia, descripción 7
Mando a distancia, sensor IR 10
Mando para juegos, conectar 33
Matiz 54
Mejora del color 53
Memoria de Internet, eliminar 38
Modo de contraste 55
Modo de espera 11
Movimiento, Clear LCD 56
Movimiento, Perfect Natural Motion 56
Multi View 86

N

Nivelador automático de volumen 58

O

Ordenador, conectar 36

P

Pantalla de inicio 41
Pausar televisión 77
Perfect Natural Motion 56
Problemas de audición 68
Problemas, conexión HDMI 93

Problemas, conexión USB 93
Problemas, Imagen 93
Problemas, mando a distancia 92
Problemas, Sonido 93
Programas, recomendaciones 83

R

Realce 53
Red con cable 38
Red inalámbrica 37
Red, activar Wi-Fi 39
Red, ajustes 38
Red, con cable 38
Red, conectar 37
Red, inalámbrica 37
Red, inalámbrica 37
Red, IP estático 38
Red, Nombre de la red TV 39
Red, ver ajustes 38
Red, Wi-Fi Smart Screen 39
Red, WoWLAN 39
Red, WPS 37
Red, WPS con código PIN 37
Reducción de distorsiones de MPEG 56
Reducción de ruido 56
Resolución Ultra 55

S

Satélite, añadir satélite 13
Satélite, actualización manual de canales 13
Satélite, eliminar satélites 14
Satélite, Instalación manual 14
Satélite, paquetes de canales 13
Satélite, Unicable 13
Saturación 54
Selección de vídeo 21
Sensor de luz 55
Servicio de atención al cliente 95
Sonido, nivelador automático de volumen 58

T

Teclado USB 34
Teletexto 23
Temporizador 68
Temporizador de apagado 63
TV a la carta 83

U

Ubicación, Distancia de visualización 5
Ubicación, Ubicación del televisor 5
Unicable 13
Unidad de disco duro USB 33

V

Vídeo a la carta 84
Ver televisión 19
Videocámara, conectar 35
Volumen auricular 58



All registered and unregistered trademarks are property of their respective owners.
Specifications are subject to change without notice.
Philips and the Philips' shield emblem are trademarks of Koninklijke Philips N.V.
and are used under license from Koninklijke Philips N.V.
2017 © TP Vision Europe B.V. All rights reserved.

philips.com