

8 Using the remote control

ES Uso del mando a distancia
FR Utilisez la télécommande



NETTV

Opens **NetTV** home screen.

- ES Abre la pantalla de inicio de **NetTV**.
- FR Ouvre l'écran d'accueil de **NetTV**.

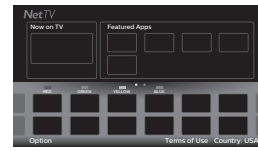

HOME button ES **botón de HOME** FR **bouton de HOME**

Opens the main on-screen menu.

- ES Abre el menú principal en pantalla.
- FR Ouvre le menu principal à l'écran.

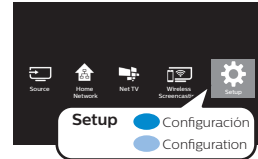

To turn off the Retail Demo

- ES Para apagar la demostración de tienda
- FR Pour éteindre la démo de détail

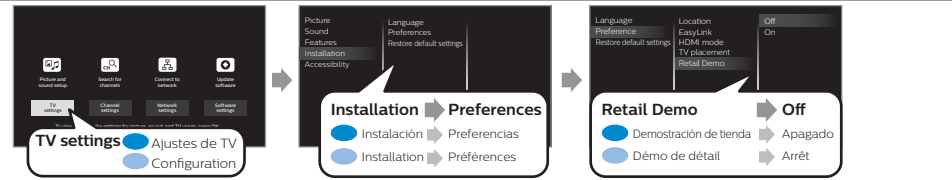
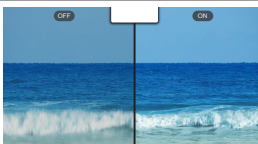

INFO

Displays information about the current program.

- ES Muestra información sobre el programa actual.
- FR Affiche les renseignements sur l'émission en cours.

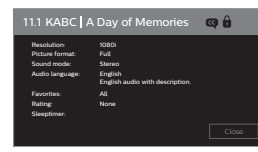

OPTIONS

Displays a list of menu items applicable to the highlighted object or screen.

- ES Muestra una lista de opciones de menú aplicables a la pantalla o al objeto resaltado.
- FR Affiche une liste d'articles du menu applicable à l'objet ou à l'écran sélectionné.

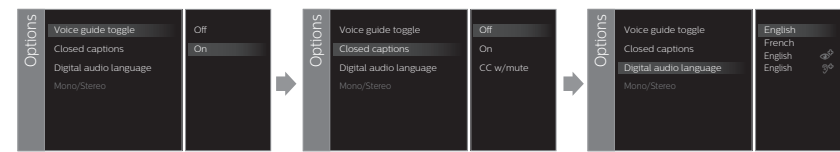

SOURCE

Selects connected devices.

- ES Selecciona los dispositivos conectados.
- FR Sélectionne les appareils connectés.



FORMAT

Adjusts the picture size on the TV screen.

- ES Ajusta el tamaño de imagen en la pantalla del televisor.
- FR Régle la taille de l'image sur l'écran du téléviseur.



9 Network setup

ES Instalación de la red
FR Installation d'un réseau

Wireless ES Inalámbrico FR Sans fil

Please note the name of your wireless network, security type and security code of the wireless router before proceeding to step 5b.

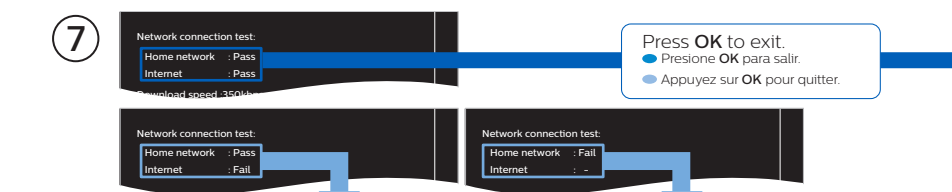
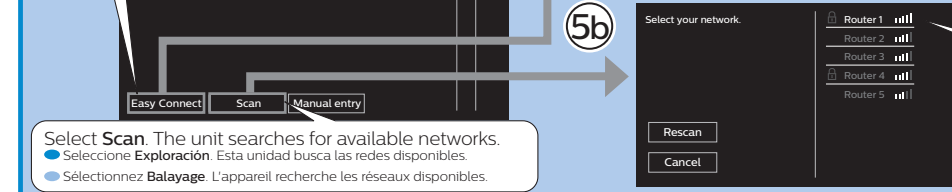
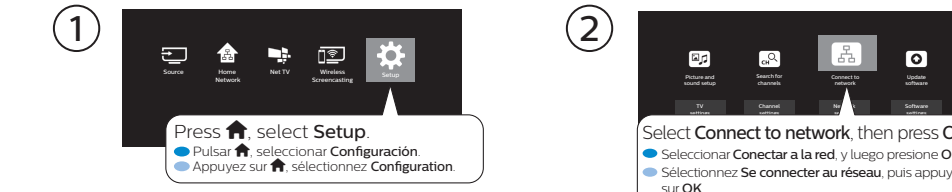
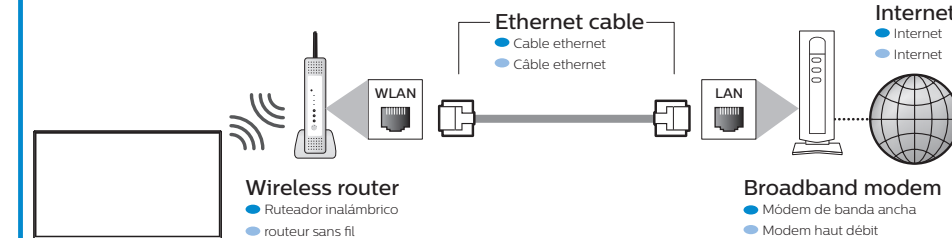

Please verify your settings and try again. Refer to page 9 of the User manual for detailed instructions.

Wired ES Por cable FR Cable

Please connect a live ethernet cable from your modem to the back of this TV before proceeding with the setup below.

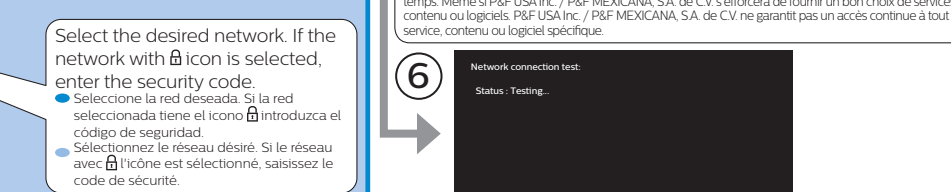
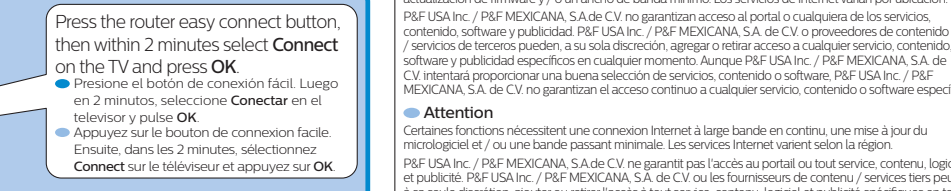
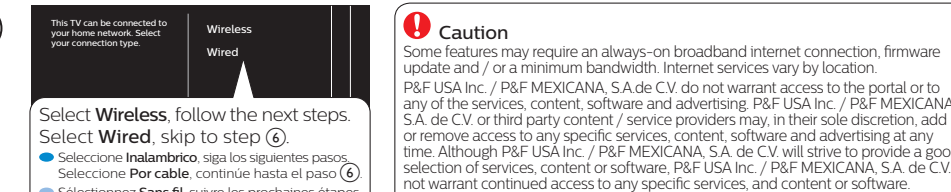
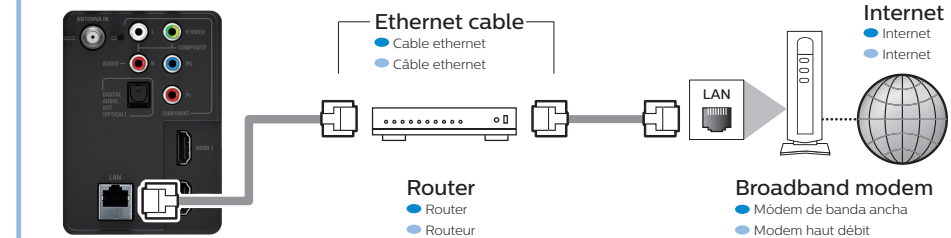

Enjoy your **NetTV**!

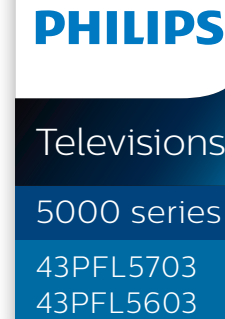

Quick start guide

ES Guía de inicio rápido FR Guide de démarrage rapide

The pages in Quick start guide are based on User manual which is provided with product.

If you have any questions or need a detailed manual, please visit our support website at

www.philips.com/support

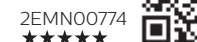

1 What's in the box

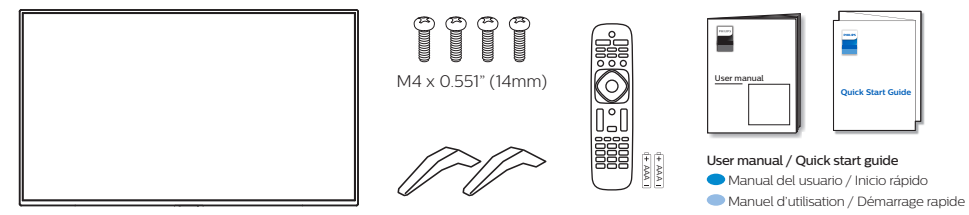

2 Installing the stands

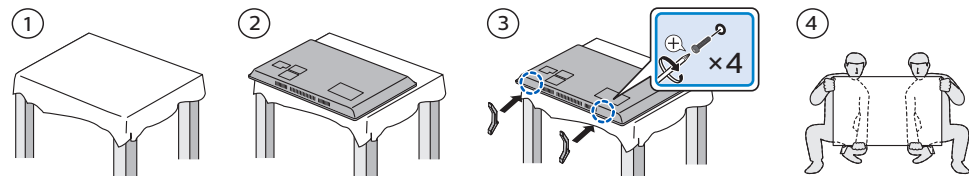

If you plan to wall mount your TV, refer to page 3 of the User manual for recommended wall mount bracket kit.

3 Connect the power and antenna, cable or satellite

Refer to page 7 in the User manual for details regarding how to program the TV for Antenna or Cable reception over RF cable.

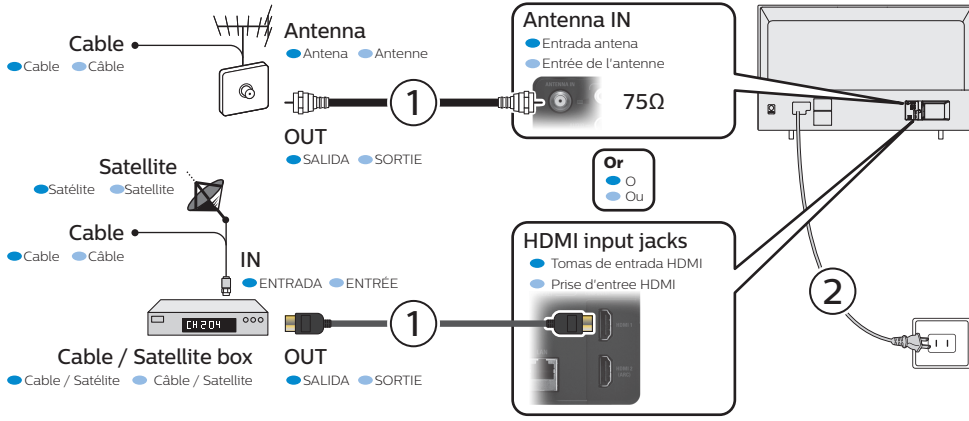

4 Connection overview

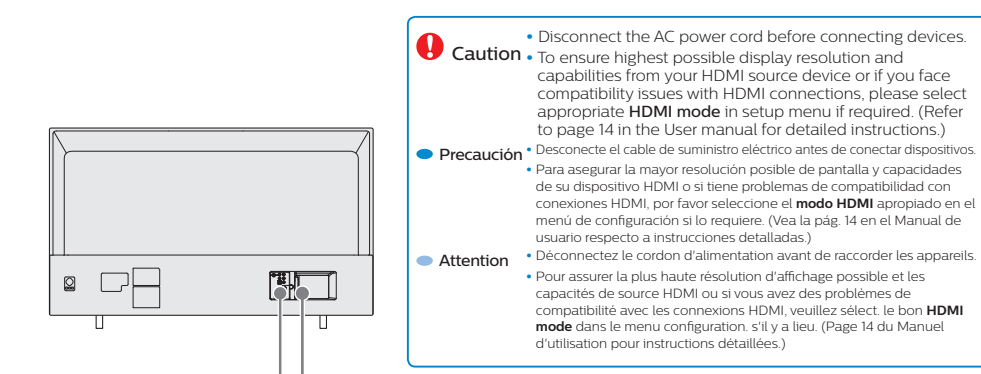

75 ohm cable / Antenna / Satellite box connection
 • Conexión de decodificador de satélite / Antena / Cable de 75 ohmios
 • Raccord câble / Antenne / Récepteur de signaux de satellite 75 ohms

Analog audio (L / R) input jacks
 • Tomas de entrada de audio analógico (L / D)
 • Prise d'entrée audio analogique (G / D)

Digital audio (S / PDIF) output
 To home theater or another digital audio system
Note: Use an optical (TOSLINK) to coaxial (RCA) adapter (not included) for devices which only have a coaxial input.
Salida de audio digital (S / PDIF)
 Hacia un cine en casa o en otro sistema de audio digital
Nota: Utilice un adaptador óptico (TOSLINK) a coaxial (RCA) (no incluido) para dispositivos que sólo tienen una entrada coaxial.
Sortie audio numérique (S / PDIF)
 Vers le cinéma maison ou d'une autre systèmes audio numériques
Remarque: Utilisez un adaptateur optique (TOSLINK) à coaxial (RCA) (non inclus) pour les appareils qui n'ont qu'une entrée coaxiale.

Philips continuously tries to improve its products and it wants you to benefit from them even after your purchase. Software updates may be available for your TV. Please refer to the full User manual for directions on how to complete the update or visit www.philips.com/support

Note: Software updates may add and / or remove apps or features on your TV. Please see the firmware upgrade readme file at www.philips.com/support for more information.

• Philips trata continuamente mejorar sus productos y desea su beneficio incluso después de su compra. Pueden haber disponibles actualizaciones de software para su televisión. Por favor consulte el Manual de usuario completo respecto a instrucciones sobre cómo completar la actualización o visite www.philips.com/support

Nota: Las actualizaciones de software pueden agregar y / o eliminar aplicaciones o funciones en su televisión. Por favor lea el archivo readme de actualización de software en www.philips.com/support para mayor información.

• Philips tente sans cesse d'améliorer ses produits et souhaite que vous puissiez en profiter même après votre achat. Les mises à jour du logiciel peuvent être disponibles pour votre téléviseur. Veuillez consulter le Manuel de l'utilisateur pour les instructions indiquant comment faire une mise à jour ou visitez le www.philips.com/support

Remarque: Les mises à jour du logiciel peuvent ajouter et / ou retirer des applications ou des fonctions sur votre téléviseur. Veuillez consulter le fichier Lisez-moi de la mise à jour du micrologiciel au www.philips.com/support pour des plus amples renseignements.

5 Connect to external devices

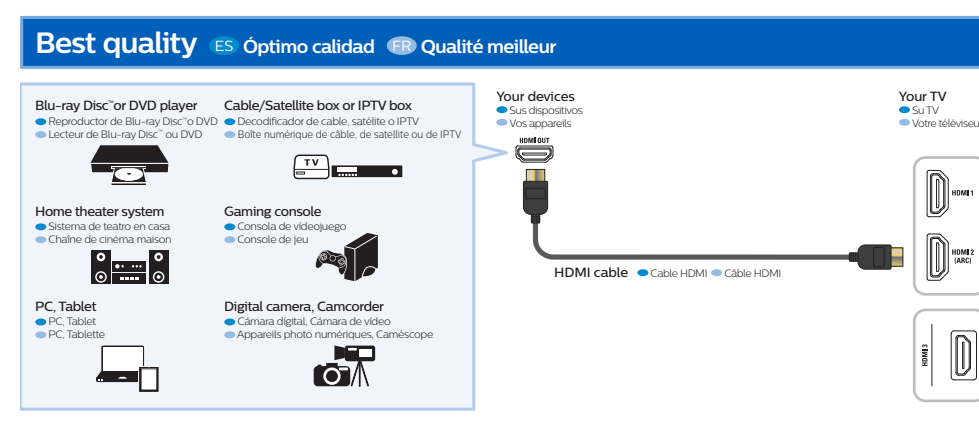

To ensure highest possible display resolution and capabilities from your HDMI source device or if you face compatibility issues with HDMI connections, please select appropriate **HDMI mode** in setup menu if required. (Refer to page 14 in the User manual for detailed instructions.)

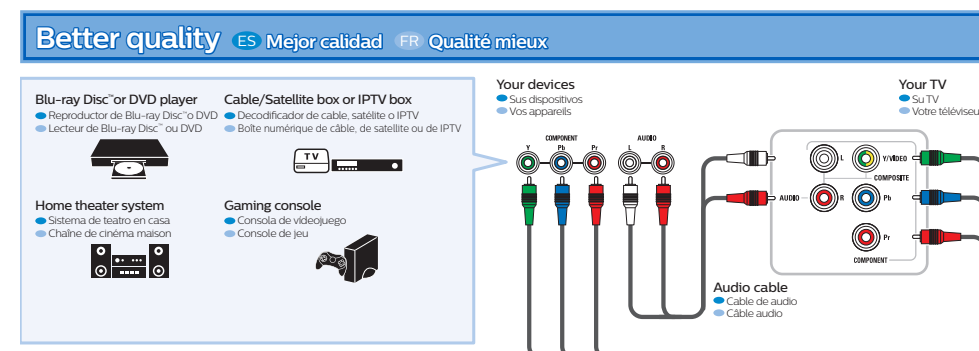

Standard quality • Estándares de calidad • Qualité standard

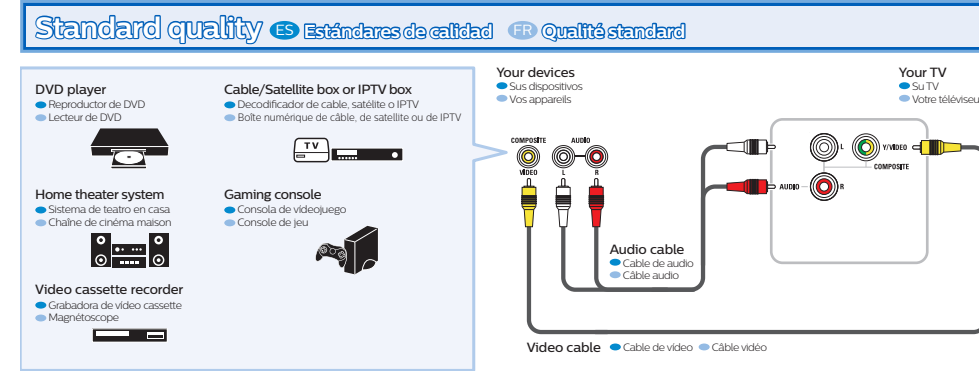

Caution Disconnect the AC power cord before connecting devices.
Precaución Desconecte el cable de suministro eléctrico antes de conectar dispositivos.
Attention Déconnectez le cordon d'alimentation avant de raccorder les appareils.

One set of audio L / R input jacks are shared with component, composite and HDMI-DVI video input.
 • Un juego de entradas de audio L / D se comparten con las entradas de componente, video compuesto o entrada de video HDMI-DVI.
 • Un ensemble de prises d'entrée audio G / D avec composant, composite ou entrée vidéo HDMI-DVI.

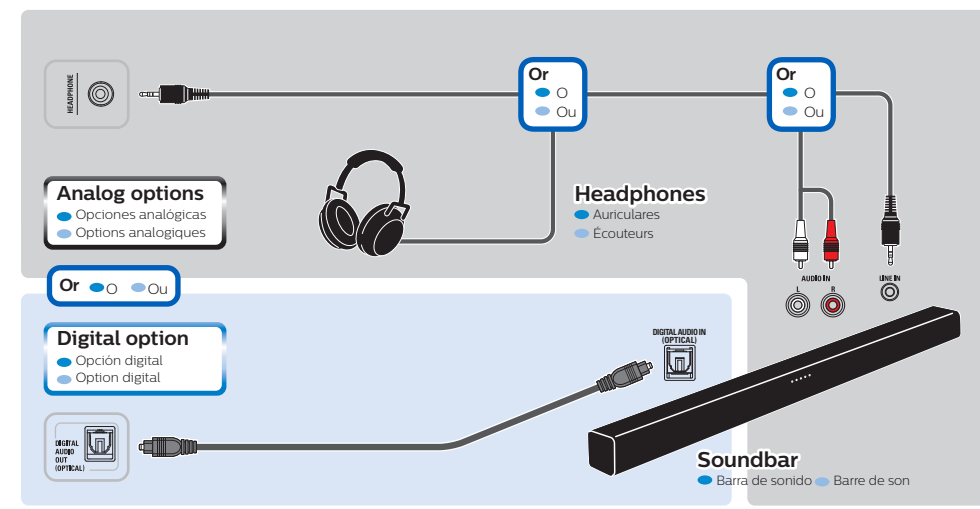

USB memory stick
 • Dispositivo de memoria USB
 • Clé USB

Refer to page 15 in the User manual for details regarding supported file formats and resolutions.
 • Consulte la página 15 en el manual del usuario para más detalles en cuanto a formatos y resoluciones de archivo compatibles.
 • Reportez-vous à la page 15 dans le Manuel de l'utilisateur pour plus de détails concernant les formats de fichiers pris en charge et les résolutions.

6 Control panel

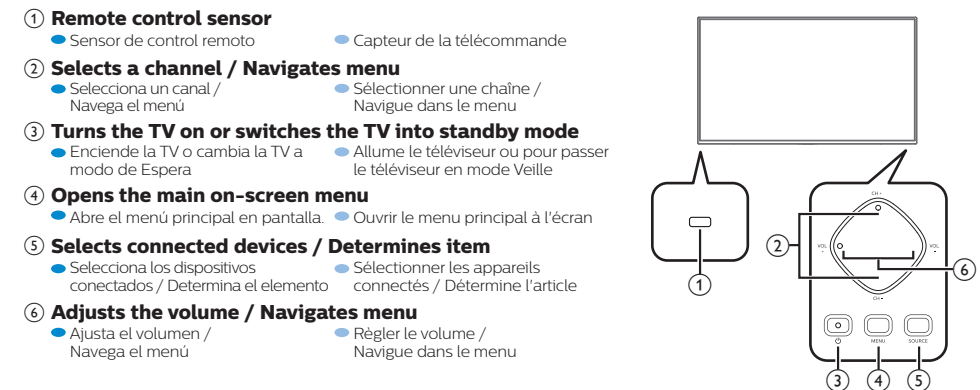

7 Initial setup



Follow the on-screen instructions to complete your TV initial setup.
 • Siga las instrucciones en pantalla para realizar la configuración de la TV.
 • Suivez les instructions apparaissant à l'écran pour terminer la configuration de votre téléviseur.

Selecting Location to Retail will display retail demo on the screen. Refer to Step "8 Using the remote control" and see "To turn off the retail demo" on the next page.
 • Seleccionar Ubicación en Tienda para mostrar el demo de tienda en la pantalla. Consulte el paso "8 Uso del mando a distancia" y vea "Para apagar la demostración de tienda" en la sig. pág.
 • Régler Région à Magasin affichera la demo de détail à l'écran. Consultez l'étape « 8 Utilisez la télécommande » et « Pour éteindre la demo de détail » à la page suivante.

For further assistance, call the customer support service in your country.
 - To obtain assistance, contact Philips customer care center:
 In the U.S.A., Canada, Puerto Rico, or the U.S. Virgin Islands: 1 866 202 5960
 Mexico D.F. and Area Metropolitana: 58 87 97 36. Interior de la República: 01 800 839 19 89
 Enter below the model and serial numbers located on the left side and the rear of the TV cabinet.
 • Para obtener más información, llame al servicio de soporte al cliente de su país.
 • Para obtener asistencia, comuníquese con centro de atención al cliente de Philips:
 En los Estados Unidos, en Canadá, Puerto Rico o en las Islas Vírgenes de los Estados Unidos: 1 866 202 5960
 México D.F. y Área Metropolitana: 58 87 97 36. Interior de la República: 01 800 839 19 89
 Escriba a continuación el modelo y números de serie ubicados en el lado izquierdo y la parte trasera del gabinete de la TV.
 • Pour obtenir de l'aide supplémentaire, communiquez avec le centre de service à la clientèle de votre pays.
 • Dans le États-Unis, au Canada, à Puerto Rico ou aux Îles Vierges américaines: 1 866 202 5960
 Mexico D.F. et Area Metropolitana: 58 87 97 36. Interior de la República: 01 800 839 19 89
 Entrez ci dessous le modèle et le numéros de série situés du côté gauche et à l'arrière du téléviseur.
 Model / Modelo / Modèle :
 Serial / Serie / Série :

For complete instructions, please visit www.philips.com/support to download the full version of the User manual.

This product has been manufactured by and is sold under the responsibility of P&F USA, Inc., and P&F USA, Inc. is the warrantor in relation to this product.

The Philips trademark and the Philips shield emblem are registered trademarks of Koninklijke Philips N.V. used under license.

