

SAMSUNG

USER MANUAL

5 SERIES







Thank you for purchasing this Samsung product.

To receive more complete service, please register your product at www.samsung.com/register

Model _____ Serial No. _____

Warning! Important Safety Instructions

(Please read the Safety Instructions before using your TV.)

CAUTION	
RISK OF ELECTRIC SHOCK DO NOT OPEN	
<p>CAUTION: TO REDUCE THE RISK OF ELECTRIC SHOCK, DO NOT REMOVE COVER (OR BACK). THERE ARE NO USER SERVICEABLE PARTS INSIDE. REFER ALL SERVICING TO QUALIFIED PERSONNEL.</p>	
	<p>This symbol indicates that high voltage is present inside. It is dangerous to make any kind of contact with any internal part of this product.</p>
	<p>This symbol indicates that this product has included important literature concerning operation and maintenance.</p>
	<p>Class II product : This symbol indicates that it does not require a safety connection to electrical earth (ground).</p>
	<p>AC voltage : This symbol indicates that the rated voltage marked with the symbol is AC voltage</p>
	<p>DC voltage : This symbol indicates that the rated voltage marked with the symbol is DC voltage.</p>
	<p>Caution, Consult Instructions for use : This symbol instructs the user to consult the user manual for further safety related information.</p>

The slots and openings in the cabinet and in the back or bottom are provided for necessary ventilation. To ensure reliable operation of this apparatus and to protect it from overheating, these slots and openings must never be blocked or covered.

- Do not place this apparatus in a confined space, such as a bookcase or built-in cabinet, unless proper ventilation is provided.
- Do not place this apparatus near or over a radiator or heat register, or where it is exposed to direct sunlight.
- Do not place vessels (vases etc.) containing water on this apparatus, as this can result in a fire or electric shock.

Do not expose this apparatus to rain or place it near water (near a bathtub, washbowl, kitchen sink, or laundry tub, in a wet basement, or near a swimming pool etc.). If this apparatus accidentally gets wet, unplug it and contact an authorised dealer immediately.

This apparatus uses batteries. In your community, there might be environmental regulations that require you to dispose of these batteries properly. Please contact your local authorities for disposal or recycling information.

Do not overload wall outlets, extension cords or adaptors beyond their capacity, since this can result in fire or electric shock.

Power-supply cords should be placed so that they are not likely to be walked on or pinched by items placed upon or against them. Pay particular attention to cords at the plug end, at wall outlets, and at the point where they exit from the appliance.

To protect this apparatus from a lightning storm, or when left unattended and unused for long periods of time, unplug it from the wall outlet and disconnect the antenna or cable system. This will prevent damage to the set due to lightning and power line surges.

Before connecting the AC power cord to the DC adaptor outlet, make sure that the voltage designation of the DC adaptor corresponds to the local electrical supply.

Never insert anything metallic into the open parts of this apparatus. This may cause a danger of electric shock.

To avoid electric shock, never touch the inside of this apparatus. Only a qualified technician should open this apparatus.

Be sure to plug in the power cord until it is firmly seated. When unplugging the power cord from a wall outlet, always pull on the power cord's plug. Never unplug it by pulling on the power cord. Do not touch the power cord with wet hands.

If this apparatus does not operate normally - in particular, if there are any unusual sounds or smells coming from it - unplug it immediately and contact an authorised dealer or service centre.

Be sure to pull the power plug out of the outlet if the TV is to remain unused or if you are to leave the house for an extended period of time (especially when children, elderly or disabled people will be left alone in the house).

- Accumulated dust can cause an electric shock, an electric leakage, or a fire by causing the power cord to generate sparks and heat or by causing the insulation to deteriorate.

Be sure to contact an authorised service centre for information if you intend to install your TV in a location with heavy dust, high or low temperatures, high humidity, chemical substances, or where it will operate 24 hours a day such as in an aerial port, a train station, etc. Failure to do so may lead to serious damage to your TV.

Use only a properly grounded plug and wall outlet.

- An improper ground may cause electric shock or equipment damage. (Class I Equipment only.)

To turn off this apparatus completely, disconnect it from the wall outlet. Be sure to have the wall outlet and power plug readily accessible.

Store the accessories (battery, etc.) in a location safely out of the reach of children.

Do not drop or strike the product. If the product is damaged, disconnect the power cord and contact a service centre.

To clean this apparatus, unplug the power cord from the wall outlet and wipe the product with a soft, dry cloth. Do not use any chemicals such as wax, benzene, alcohol, thinners, insecticide, aerial fresheners, lubricants, or detergents. These chemicals can damage the appearance of the TV or erase the printing on the product.

Do not expose this apparatus to dripping or splashing.

Do not dispose of batteries in a fire.

Do not short-circuit, disassemble, or overheat the batteries.

There is danger of an explosion if you replace the batteries used in the remote with the wrong type of battery. Replace only with the same or equivalent type.

* Figures and illustrations in this User Manual are provided for reference only and may differ from the actual product appearance. Product design and specifications may change without notice.

CIS languages (Russian, Ukrainian, Kazakhs) are not available for this product, since this is manufactured for customers in EU region.

What's in the Box?

Make sure that the following items are included with your TV. If there are any items missing, contact your local dealer.

Remote Control & Batteries (AAA x 2)

Regulatory Guide

User Manual

Power Cord

Warranty Card (Not available in some locations)



4EA

Wall mount Adapter

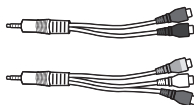

Component/AV in adapter

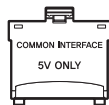

CI Card Adapter

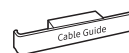

Cable Guide

- The colours and shapes of the items differ with the model.
- Cables not supplied with this product can be purchased separately.
- Open the box and check for any accessory items hidden behind or inside the packing materials.

An administration fee may be charged in the following situations:

- An engineer is called out at your request, but there will be no defect with the product (i.e., where the user manual has not been read).
- You bring the unit to a repair centre, but there will be no defect identified the product (i.e., where the user manual has not been read).

You will be informed of the administration fee amount before a technician visits.



Warning: Screens can be damaged from direct pressure when handled incorrectly. We recommend lifting the TV at the edges, as shown.

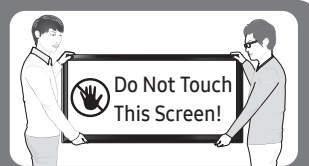

Using the TV Controller

You can turn on the TV with the TV controller button at the bottom of the TV, and then use the **Control Menu**. The Control Menu appears when the button is pressed while the TV is On. For more information about its usage, refer to the figure below.

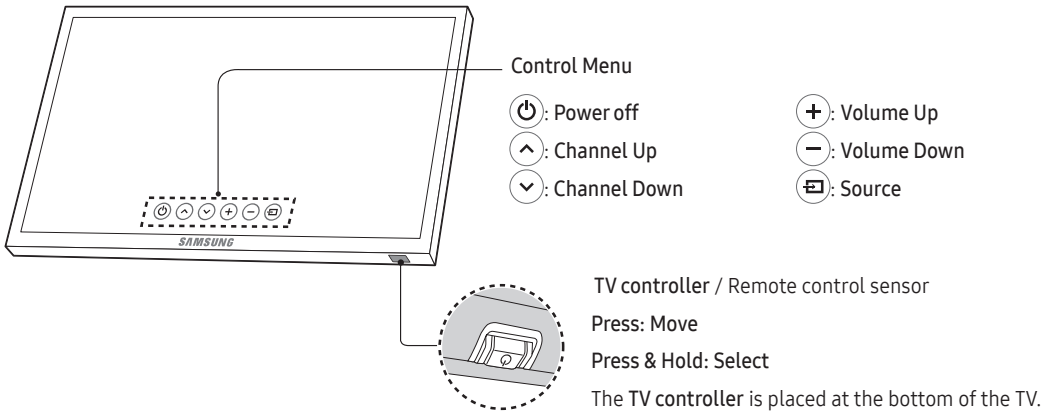

Connecting to a Network

Connecting the TV to a network gives you access to online services, such as Smart Hub, as well as software updates.

Network Connection - Wireless

Connect the TV to the Internet using a standard router or modem.

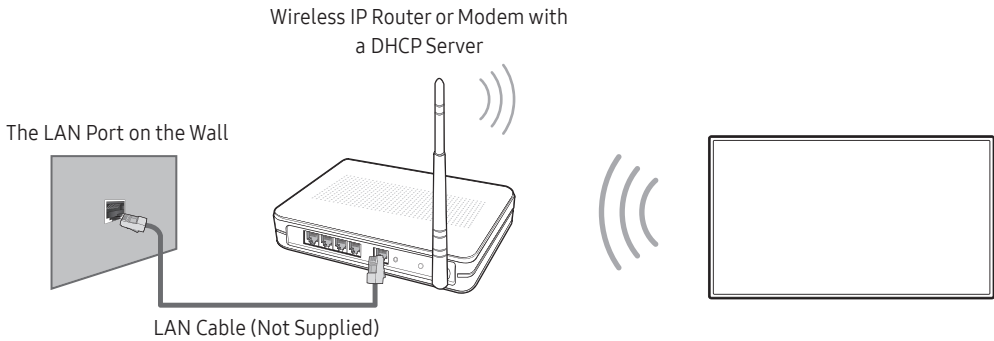

Network Connection - Wired

TV Rear Panel

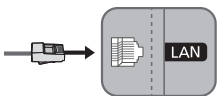

Connect your TV to your network using a LAN cable.

- The TV does not support the network speeds less than or equal to 10 Mbps.
- Use Cat7 (*STP Type) cable for the connection.

* Shielded Twist Pair

The Standard Remote Control

- This remote control has Braille points on the **Power**, **Channel**, **Volume** and **Enter** buttons and can be used by visually impaired persons.

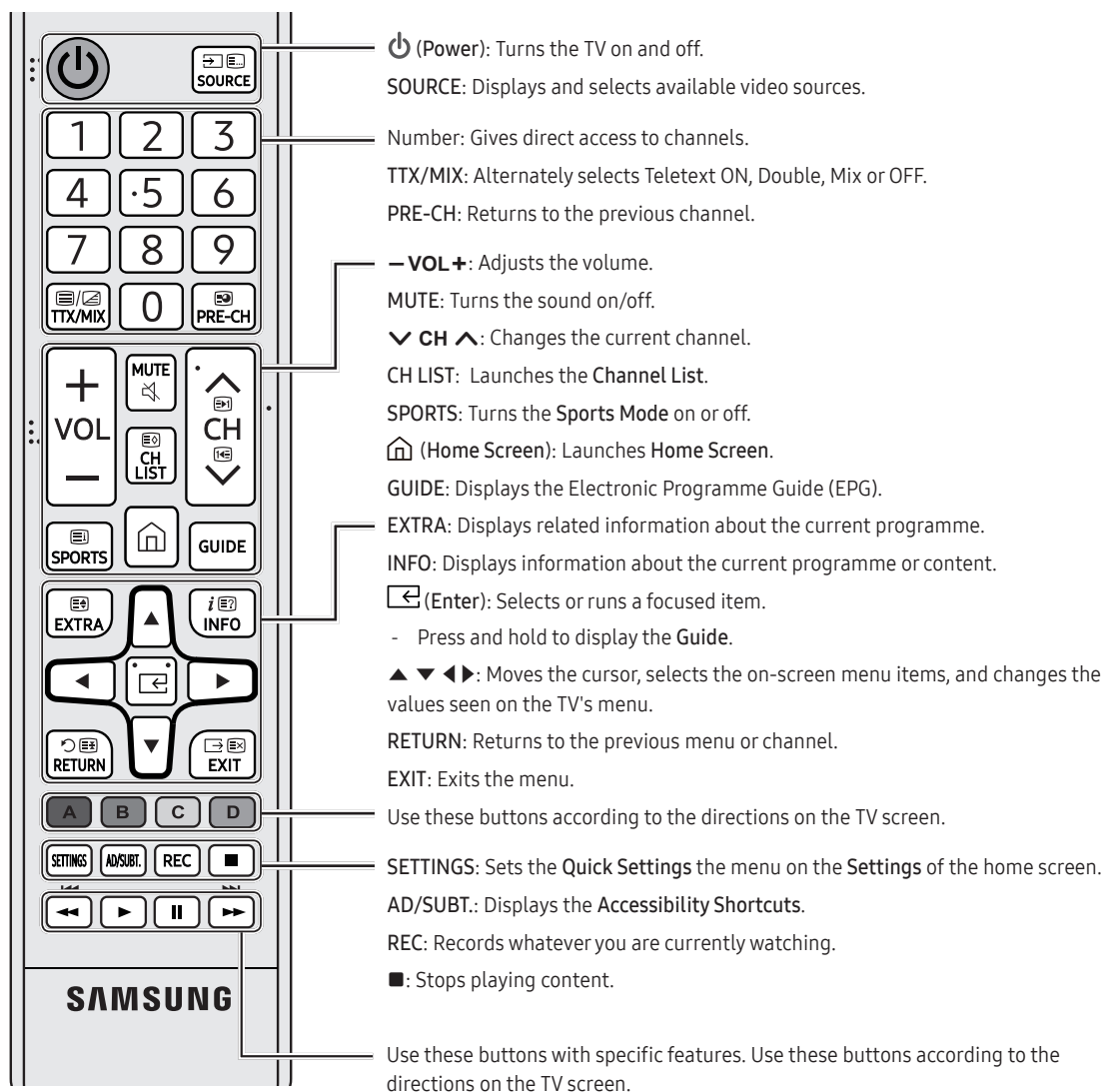

- The button names above may be differ from the actual names.

Installing batteries into the remote control

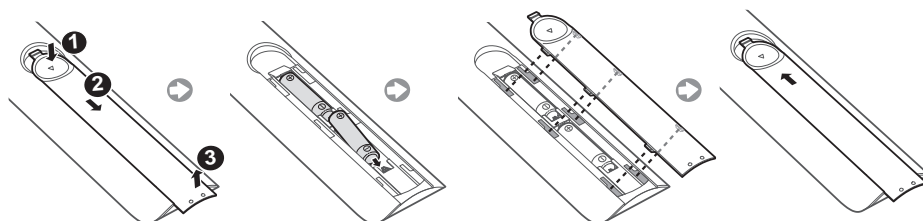

The e-Manual





 >  Settings > Support > Open e-Manual

The embedded e-Manual contains information about the key features of your TV.



- You can download and view a printable version of the e-Manual on the Samsung website.

Displaying the e-Manual:

Using the buttons in the e-Manual

	Search	Select an item from the search results to load the corresponding page.
A-Z	Index	Select a keyword to navigate to the relevant page.
	Recent pages	Select a topic from the list of recently viewed topics.
	Try Now	Access the associated menu item and try out the feature directly.
	Link	Access a topic referred to on an e-Manual topic page.

Initial setup

The initial setup dialogue box appears when the TV is first activated. Follow the on-screen instructions to finish the initial setup process. You can manually perform this process at a later time in the  >  Settings > System > Start Setup menu.

Troubleshooting and Maintenance

Troubleshooting

If the TV seems to have a problem, first review this list of possible problems and solutions. Alternatively, review the Troubleshooting Section in the e-Manual. If none of these troubleshooting tips apply, please visit “www.samsung.com” and click on Support, or contact the call centre listed on the back cover of this manual.

- This TFT LED panel is made up of sub pixels which require sophisticated technology to produce. There may be, however, a few bright or dark pixels on the screen. These pixels will have no impact on the performance of the product.
- To keep your TV in optimum condition, upgrade to the latest software. Use the **Update now** or **Auto update** functions on the TV's menu (🏠 > ⚙️ Settings > Support > Software Update > Update now or 🏠 > ⚙️ Settings > Support > Software Update > Auto Update).

The TV won't turn on.

- Make sure that the AC power cord is securely plugged in to the TV and the wall outlet.
- Make sure that the wall outlet is working and the power indicator on the TV is lit and glowing a solid red.
- Try pressing the Power button on the TV to make sure that the problem is not with the remote control. If the TV turns on, refer to “Remote control does not work” below.

There is no picture/video/sound or distorted picture/video/sound from an external device or “Weak or No Signal” displayed on TV or cannot find channel.

- Make sure the connection to the device is correct and that all cables are fully inserted.
- Remove and reconnect all cables connected to the TV and the external devices. Try new cables if possible.
- Confirm that the correct input source has been selected (🏠 > Source).
- Perform a TV self diagnosis to determine if the problem is caused by the TV or the device. (🏠 > ⚙️ Settings > Support > Self Diagnosis > Start Picture Test or Start Sound Test).
- If the test results are normal, reboot the connected devices by unplugging each device's power cord and then plugging it in again. If the issue persists, refer to the connection guide in the user manual of the connected device.
- If the TV is not connected to a cable or satellite box, run **Auto Tuning** to search for channels (🏠 > ⚙️ Settings > Broadcasting > Auto Tuning).

The remote control does not work.

- Check if the power indicator on the TV blinks when you press the remote's On button. If it does not, replace the remote control's batteries.
- Make sure that the batteries are installed with their poles (+/-) in the correct direction.
- Try pointing the remote directly at the TV from 5 ft. to 6 ft. (1.5~1.8 m) away.

The cable or satellite box remote control doesn't turn the TV on or off or adjust the volume.

- Programme the cable or satellite box remote control to operate the TV. Refer to the cable or satellite box user manual for the SAMSUNG TV code.

The TV settings are lost after 5 minutes.

- The TV is in the Retail Mode. Change the Usage Mode to Home Mode. (Home > Settings > System > Expert Settings > Usage Mode > Home Mode).

Intermittent Wi-Fi

- Make sure the TV has a network connection (Home > Settings > Network > Network Status).
- Make sure the Wifi password is entered correctly.
- Check the distance between the TV and the Modem/Router. The distance should not exceed 15.2 m.
- Reduce interference by not using or turning off wireless devices. Also, verify that there are no obstacles between the TV and the Modem/Router.
(The Wi-Fi strength can be decreased by appliances, cordless phones, stone walls/fireplaces, etc.)

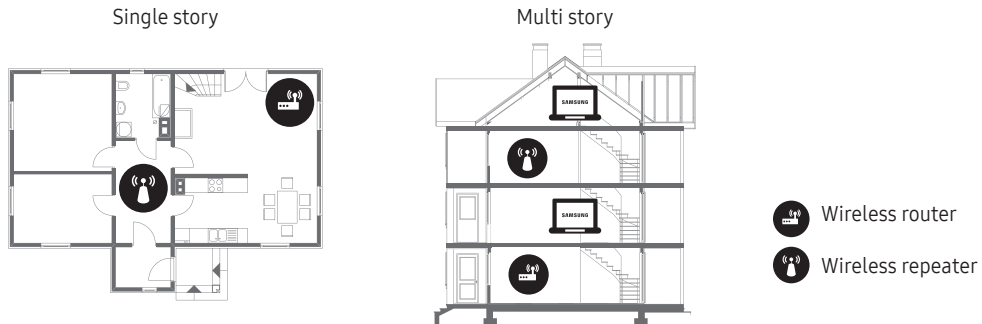

- Contact your ISP and ask them to reset your network circuit to re-register the Mac addresses of your new Modem/Router and the TV.

Video App problems (Youtube etc)

- Change the DNS to 8.8.8.8. Select (Home > Settings > Network > Network Status > IP Settings > DNS setting > Enter manually > DNS Server > enter 8.8.8.8 > OK).
- Reset by selecting (Home > Settings > Support > Self Diagnosis > Reset Smart Hub).

What is Remote Support?

Samsung Remote Support service offers you one-on-one support with a Samsung Technician who can remotely:



- Diagnose your TV
- Adjust the TV settings for you
- Perform a factory reset on your TV
- Install recommended firmware updates

How does Remote Support work?

You can easily have a Samsung Tech service your TV remotely:

1. Call the Samsung Contact Centre and ask for remote support.
2. Open the menu on your TV and go to the **Support** section.
3. Select **Remote Management**, then read and agree to the service agreements. When the PIN screen appears, provide the PIN number to the agent.
4. The agent will then access your TV.

Eco Sensor and screen brightness

Eco Sensor adjusts the brightness of the TV automatically. This feature measures the light in your room and optimises the brightness of the TV automatically to reduce power consumption. If you want to turn this off, go to  >  Settings > System > Eco Solution > Eco Sensor.

- If the screen is too dark while you are watching TV in a dark environment, it may be due to the **Eco Sensor**.
- Do not block the sensor with any object. This can decrease picture brightness.

Still image warning

Avoid displaying still images (such as jpeg picture files), still image elements (such as TV channel logos, stock or news crawls at the screen bottom etc.), or programmes in panorama or 4:3 image format on the screen. If you constantly display still pictures, it can cause image burn-in on the LED screen and affect image quality. To reduce the risk of this adverse effect, please follow the recommendations below:

- Avoid displaying the still image for long periods.
- Always try to display any image in full screen. Use the picture format menu of the TV set for the best possible match.
- Reduce brightness and contrast to avoid the appearance of after-images.
- Use all TV features designed to reduce image retention and screen burn. Refer to the e-Manual for details.

Caring for the TV

- If a sticker was attached to the TV screen, some debris can remain after you remove the sticker. Please clean the debris off before watching TV.
- The exterior and screen of the TV can get scratched during cleaning. Be sure to wipe the exterior and screen carefully using a soft cloth to prevent scratches.
- Do not spray water or any liquid directly onto the TV. Any liquid that goes into the product may cause a failure, fire, or electric shock.
- Turn off the TV, then gently wipe away smudges and fingerprints on the screen with a micro-fiber cloth. Clean the body of the TV with a soft cloth dampened with a small amount of water. Do not use flammable liquids (benzene, thinners, etc.) or a cleaning agent. For stubborn smudges, spray a small amount of screen cleaner on the cloth.

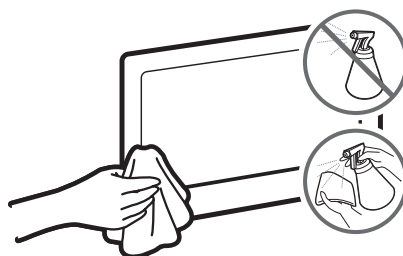

TV Installation

Mounting the TV on a wall



If you mount this product on a wall, follow the instructions exactly as recommended by the manufacturer. Unless it is correctly mounted, the product may slide or fall, thus causing serious injury to a child or adult and serious damage to the product.

For models providing wall mount adapters, install them as shown in the figures below before installing the wall mount kit.

- Refer to the installation manual included with the Samsung wall mount kit.

Samsung Electronics is not responsible for any damage to the product or injury to yourself or others if you choose to install the wall mount on your own.

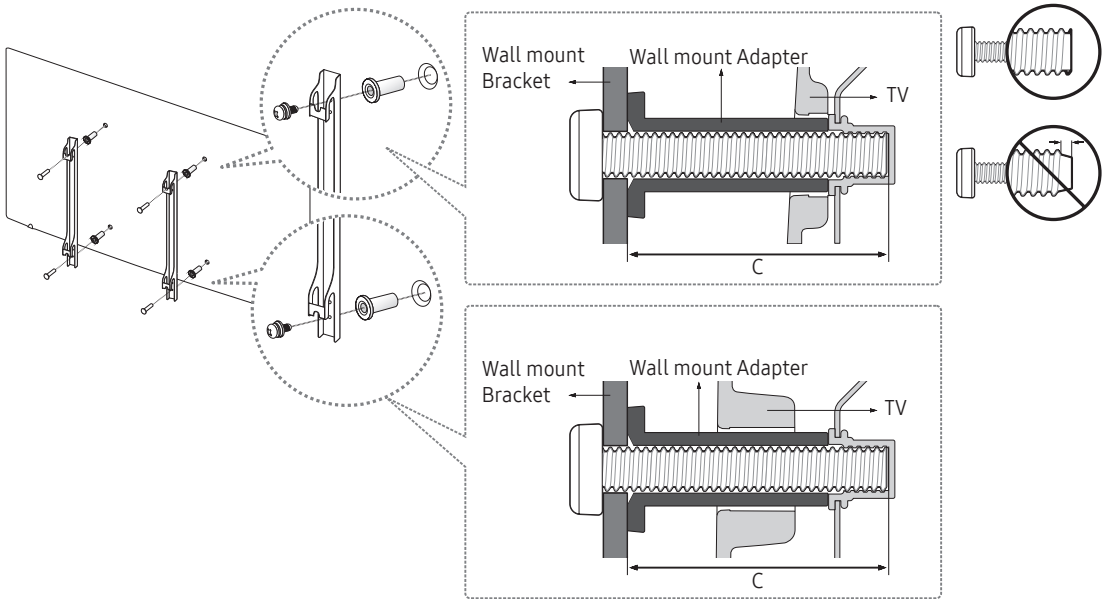

VESA wall mount kit notes and specifications

You can install your wall mount on a solid wall perpendicular to the floor. Before attaching the wall mount to surfaces other than plaster board, contact your nearest dealer for additional information. If you install the TV on a ceiling or slanted wall, it may fall and result in severe personal injury.

TV size in inches	VESA screw hole specs(A * B) in millimetres	C (mm)	Standard Screw	Quantity
32	100 x 100	43 ~ 45	M4	4
40 ~ 49	200 x 200		M8	
55	400 x 400			

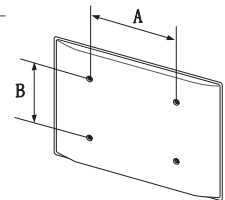



Do not install your wall mount kit while your TV is turned on. This may result in personal injury from electric shock.

Do not use screws that are longer than the standard length or do not comply with VESA standard screw specifications. Screws that are too long may cause damage to the inside of the TV set.

- For wall mounts that do not comply with the VESA standard screw specifications, the length of the screws may differ depending on the wall mount specifications.
- Do not fasten the screws too firmly. This may damage the product or cause the product to fall, leading to personal injury. Samsung is not liable for these kinds of accidents.
- Samsung is not liable for product damage or personal injury when a non-VESA or non-specified wall mount is used or the consumer fails to follow the product installation instructions.
- Do not mount the TV at more than a 15 degree tilt.
- Always have two people mount the TV onto a wall.

Arranging the cables with the cable guide

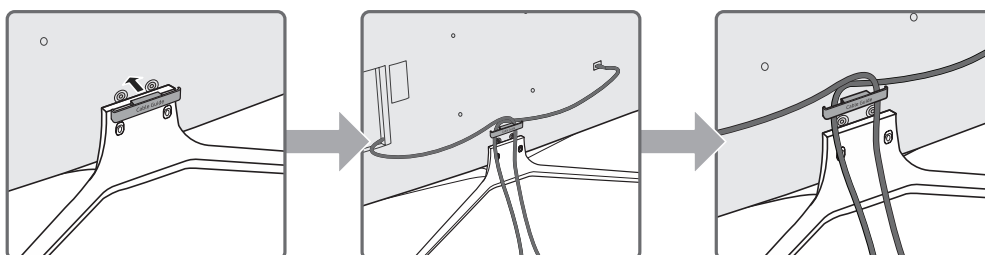

Providing proper ventilation for your TV

When you install your TV, maintain a distance of at least 10 cm between the TV and other objects (walls, cabinet sides, etc.) to ensure proper ventilation. Failing to maintain proper ventilation may result in a fire or a problem with the product caused by an increase in its internal temperature.

When you install your TV with a stand or a wall mount, we strongly recommend you use parts provided by Samsung Electronics only. Using parts provided by another manufacturer may cause difficulties with the product or result in injury caused by the product falling.

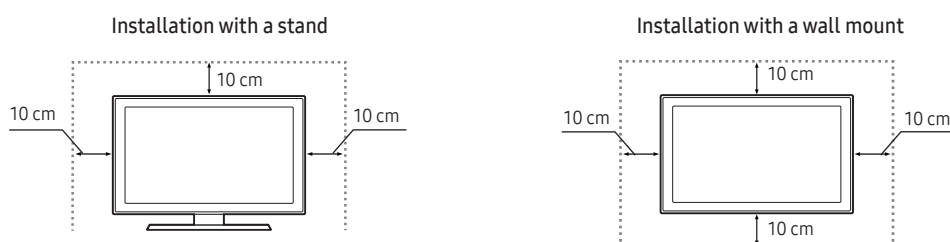

Attaching the TV to the Stand

Make sure you have all the accessories shown, and that you assemble the stand following the provided assembly instructions.

Safety Precaution: Securing the TV to the wall



Caution: Pulling, pushing, or climbing on the TV may cause the TV to fall. In particular, ensure your children do not hang on or destabilise the TV. This action may cause the TV to tip over, causing serious injuries or death. Follow all safety precautions provided in the Safety Flyer included with your TV. For added stability and safety, you can purchase and install the anti-fall device as described below.



WARNING: Never place a television set in an unstable location. A television set may fall, causing serious personal injury or death. Many injuries, particularly to children, can be avoided by taking simple precautions such as

- Using cabinets or stands recommended by the manufacturer of the television set.
- Only using furniture that can safely support the television set.
- Ensuring the television set is not overhanging the edge of the supporting furniture.
- Not placing the television set on tall furniture (for example, cupboards or bookcases) without anchoring both the furniture and the television set to a suitable support.
- Not placing the television set on cloth or other materials that may be located between the television set and supporting furniture.
- Educating children about the dangers of climbing on furniture to reach the television set or its controls.

If your existing television set is being retained and relocated, the same considerations as above should be applied.

Preventing the TV from falling

1. Put the screws into one set of brackets, and then firmly fasten them to the wall. Confirm that the screws are firmly attached to the wall.
 - You may need additional material such as an anchor depending on the type of wall.
2. Put the screws into a second set of brackets, and then fasten the screws to the TV.
 - Screws may not be supplied with the product. In this case, please purchase the screws of the following specifications.
3. Connect the brackets fixed to the TV and the brackets fixed to the wall with a durable, heavy-duty string, and then tie the string tightly.
 - Install the TV near the wall so that it does not fall backwards.
 - Connect the string so that the brackets fixed to the wall are at the same height as or lower than the brackets fixed to the TV.

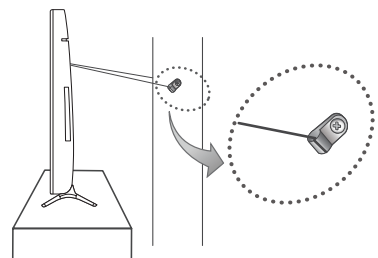
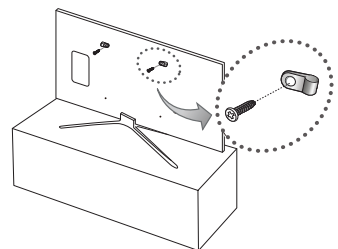

Specifications and Other Information

Specifications

Display Resolution	1920 × 1080	
Environmental Considerations		
Operating Temperature	10°C to 40°C (50°F to 104°F)	
Operating Humidity	10% to 80%, non-condensing	
Storage Temperature	-20°C to 45°C (-4°F to 113°F)	
Storage Humidity	5% to 95%, non-condensing	
Stand Swivel (Left / Right)	0°	
Model Name	UE32K5505 / UE32K5605	UE40K5505 / UE40K5515 / UE40K5605
Screen Size (Diagonal)	32 inches (80 cm)	40 inches (101 cm)
Sound (Output)	20 W	
Dimensions (W x H x D)		
Body	730.4 x 433.7 x 55.1 mm	917.6 x 539.2 x 55.1 mm
With stand	730.4 x 487.7 x 207.5 mm	917.6 x 604.0 x 250.7 mm
Weight		
Without Stand	5.5 kg	8.6 kg
With Stand	6.2 kg	9.6 kg
Model Name	UE49K5505 / UE49K5515 / UE49K5605	UE55K5505 / UE55K5515 / UE55K5605
Screen Size (Diagonal)	49 inches (123 cm)	55 inches (138 cm)
Sound (Output)	20 W	
Dimensions (W x H x D)		
Body	1105.8 x 645.0 x 55.1 mm	1241.6 x 721.4 x 55.1 mm
With stand	1105.8 x 710.2 x 293.8 mm	1241.6 x 786.4 x 293.8 mm
Weight		
Without Stand	13.0 kg	16.0 kg
With Stand	14.6 kg	17.6 kg

- The design and specifications are subject to change without prior notice.
- For information about the power supply, and about power consumption, refer to the label attached to the product.
- Typical power consumption is measured according to IEC 62087.

Decreasing power consumption

When you shut the TV off, it enters Standby mode. In Standby mode, it continues to draw a small amount of power. To decrease power consumption, unplug the power cord when you don't intend to use the TV for a long time.

Licences



HDMI

The terms HDMI and HDMI High-Definition Multimedia Interface, and the HDMI Logo are trademarks or registered trademarks of HDMI Licensing LLC in the United States and other countries.

Recommendation - EU Only



Hereby, Samsung Electronics, declares that this TV is in compliance with the essential requirements and other relevant provisions of Directive 1999/5/EC.

The official Declaration of Conformity may be found at <http://www.samsung.com>, go to Support > Search Product Support and enter the model name.

This equipment may only be used indoors.

This equipment may be operated in all EU countries.



Correct Disposal of This Product (Waste Electrical & Electronic Equipment) (Applicable in countries with separate collection systems)

This marking on the product, accessories or literature indicates that the product and its electronic accessories (e.g. charger, headset, USB cable) should not be disposed of with other household waste at the end of their working life. To prevent possible harm to the environment or human health from uncontrolled waste disposal, please separate these items from other types of waste and recycle them responsibly to promote the sustainable reuse of material resources.

Household users should contact either the retailer where they purchased this product, or their local government office, for details of where and how they can take these items for environmentally safe recycling.

Business users should contact their supplier and check the terms and conditions of the purchase contract. This product and its electronic accessories should not be mixed with other commercial wastes for disposal.



Correct disposal of the batteries in this product (Applicable in countries with separate collection systems)

This marking on battery, manual or packaging indicates that the batteries in this product should not be disposed of with other household waste at the end of their working life. Where marked, the chemical symbols Hg, Cd or Pb indicate that the battery contains mercury, cadmium or lead above the reference levels in EC Directive 2006/66. If batteries are not properly disposed of, these substances can cause harm to human health or the environment.

To protect natural resources and to promote material reuse, please separate batteries from other types of waste and recycle them through your local, free battery return system.

For information on Samsung's environmental commitments and product-specific regulatory obligations, e.g. REACH, WEEE, Batteries, visit http://www.samsung.com/uk/aboutsamsung/samsungelectronics/corporatecitizenship/data_corner.html







WARNING - TO PREVENT THE SPREAD OF FIRE, KEEP CANDLES OR OTHER ITEMS WITH OPEN FLAMES AWAY FROM THIS PRODUCT AT ALL TIMES.



***This page is intentionally
left blank.***

Varning! Viktiga säkerhetsanvisningar

(Läs igenom säkerhetsanvisningarna innan du använder TV:n.)

VAR FÖRSIKTIG!		Klass II-produkt: Den här symbolen indikerar att produkten inte kräver en säkerhetsanslutning till jord.
RISK FÖR ELSTÖT, ÖPPNA INTE		Växelström: Den här symbolen indikerar att den angivna spänningen som är markerad med symbolen är växelström
 <p>Den här symbolen indikerar att det finns hög spänning på insidan. Det är farligt att komma i kontakt med någon del i produktens insida.</p>		Likström: Den här symbolen indikerar att den angivna spänningen som är markerad med symbolen är likström.
 <p>Den här symbolen indikerar att det finns viktig dokumentation som medföljer produkten angående dess funktion och underhåll.</p>		Var försiktig och läs anvisningarna för användning: Den här symbolen instruerar användare att läsa bruksanvisningen för att få ytterligare säkerhetsrelaterad information.

Facken och öppningarna i kåpan och på bak- och undersidan är till för nödvändig ventilation. För att säkerställa tillförlitlig användning av den här apparaten och skydda den från överhettning får facken och öppningarna aldrig täckas över eller täppas till.

- Placera inte apparaten i ett trångt utrymme, exempelvis en bokhylla, eller ett inbyggt skåp, där ventilationen inte är tillräcklig.
- Placera inte den här apparaten nära eller ovanför ett element eller värmeaggregat, eller där den utsätts för direkt solljus.
- Placera inte behållare med vatten (vaser etc.) på den här apparaten, eftersom det kan orsaka brand eller elektrisk kortslutning.

Utsätt inte apparaten för regn och placera den inte på en plats nära vatten (vid ett badkar, tvättställ, köksvask, tvättmaskin, i en fuktig källare, nära en simbassäng etc.). Om den här apparaten blir våt ska du koppla ur den och kontakta en auktoriserad återförsäljare direkt.

Den här apparaten fungerar med batterier. Det kan finnas regler i din kommun som kräver att du gör dig av med de här batterierna på rätt sätt. Kontakta din lokala kommun för information om kassering och återvinning.

Överbelasta inte vägguttag, förlängningssladdar eller adaptorer eftersom detta kan medföra brandfara eller elstöt.

Strömsladdar ska placeras så att de inte trampas på eller kläms av föremål som placeras på eller mot dem. Var särskilt uppmärksam på sladdar vid kontaktens del, vägguttag och anslutningspunkten på apparaten.

Koppla bort apparaten från eluttaget och dra ur sladdarna för att ytterligare skydda bildskärmen under åskväder eller när den lämnas oövervakad och oanvänd under långa perioder. Det förhindrar att utrustningen skadas på grund av blixtnedslag eller strömrusning.

Innan du ansluter växelströmsladden till ett likströmsuttag, ska du se till att spänningen för likströmsadaptorn överensstämmer med den lokala eltilförseln.

För aldrig in några metallföremål i öppningarna på den här apparaten. Detta kan orsaka risk för elektriska stötar.

För att undvika elektrisk kortslutning ska du aldrig röra vid apparatens insidor. Endast kvalificerad tekniker bör öppna den här apparaten.

Se till att koppla in strömsladden tills den sitter fast ordentligt. När du kopplar ur strömkontakten från vägguttaget ska du alltid dra i strömkontakten. Koppla aldrig ur den genom att dra i sladden. Rör inte vid strömsladden med våta händer.

Om den här apparaten inte fungerar normalt – särskilt om det kommer ovanliga ljud eller luktar ovanligt från den – ska du omedelbart koppla ur den och kontakta en auktoriserad återförsäljare eller ett servicecenter.

Se till att dra ur strömkontakten ur uttaget om TV:n inte ska användas under en längre tid eller om du ska åka från huset en längre tid (särskilt när barn, äldre och handikappade ska vara ensamma hemma).

- Ansamlingar av damm kan orsaka elektrisk kortslutning, elavbrott eller brand på grund av att strömsladden genererar flammor och hetta eller på grund av att isoleringen försämras.

Kontakta ett auktoriserat servicecenter när du skall installera din TV på en plats som är dammig, har höga eller låga temperaturer, hög luftfuktighet, har kemiska ämnen eller där den används dygnet runt, exempelvis på en tågstation etc. Försummelse mot detta kan orsaka allvarliga skador på din TV.

Använd endast en ordentligt jordad kontakt och vägguttag.

- Felaktig jordning kan orsaka elektrisk kortslutning eller skada på utrustningen. (Endast utrustning av klass I.)

För att stänga av apparaten helt ska du koppla bort den från vägguttaget. Se till att vägguttaget och strömkontakten är lätta att komma åt.

Förvara tillbehör (batteri etc.) på en plats där de är oåtkomligt för barn.

Tappa och slå inte produkten. Om produkten skadas ska du koppla ur strömsladden och kontakta ett servicecenter.

För att rengöra apparaten ska du koppla ur strömsladden från vägguttaget och torka av produkten med en mjuk och torr trasa. Använd inga kemikalier, t.ex. vax, bensen, alkohol, tinner, insektsmedel, luftrenare, smörjmedel eller rengöringsmedel. Dessa kemikalier kan skada utseendet på TV:n eller radera trycket på produkten.

Apparaten ska inte utsättas för dropp eller stänk.

Kasta inte batterierna i en eld.

Var försiktig så att du inte kortslater, plockar isär eller överhettar batterierna.

Det finns risk för explosion om du byter batterierna som används i fjärrkontrollen mot fel typ av batterier. Byt bara mot samma eller liknande typ.

Utrustning som är kopplad till skyddsjord via jordat vägguttag och/eller via annan utrustning och samtidigt är kopplad till kabel-TV nät kan i vissa fall medföra risk för brand. För att undvika detta skall vid anslutning av utrustningen till kabel-TV nät galvanisk isolator finnas mellan utrustningen och kabel-TV nätet.

* Siffror och bilder i den här bruksanvisningen är endast för referens och kan skilja sig från den verkliga produkten. Produktdesign och -specifikationer kan ändras utan föregående meddelande.

CIS-språken (ryska, ukrainska, kazakstanska) är inte tillgängliga för den här produkten, eftersom den har tillverkats för kunder inom EU-området.

Vad finns i förpackningen?

Försäkra dig om att följande delar följer med din TV. Kontakta din återförsäljare om det saknas något.

Fjärrkontroll & batterier (AAA x 2)

Regelguide

Användarhandbok

Strömsladd

Garantibevis (inte tillgängligt på alla platser)



4 st

Väggmonteringsadapter

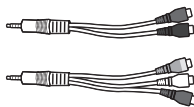

Komponent/AV in-adapter

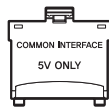

CI-kortadapter

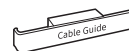

Kabelguide

- Delarnas färg och form varierar beroende på modellen.
- Kablar som inte följer med kan köpas separat.
- Öppna kartongen och kontrollera efter tillbehör gömda bakom eller i förpackningsmaterialet.

En administrationsavgift kan tillkomma i följande fall:

(a) En tekniker tillkallas och det inte finns något fel på produkten (t.ex. om du inte har läst den här bruksanvisningen).

(b) Du tar enheten till ett reparationscenter och det inte finns något fel på produkten (t.ex. om du inte har läst den här bruksanvisningen).

Du kommer att informeras om administrationsavgiften innan teknikern besöker dig.



Varning! Skärmar kan skadas från direkt tryck vid felaktig hantering. Vi rekommenderar att du lyfter TV:n i kanterna, så som visas.



Använda TV-kontrollen

Du kan slå på tv:n med knappen **TV-kontroll** på tv:ns undersida och använd sedan **Kontrollmenyn**. Kontrollmenyn visas om knappen trycks in medan tv:n är på. Mer information om dess användning hittar du på bilden nedan.

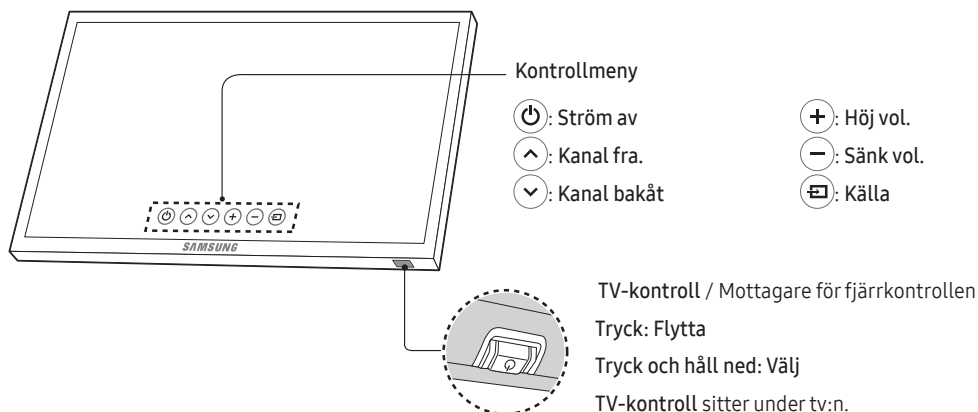

Ansluta till ett nätverk

Genom att ansluta TV:n till ett nätverk kan du få åtkomst till onlinetjänster, t.ex. Smart Hub, och programuppdateringar.

Nätverksanslutning – Trådlös

Anslut TV:n till internet med en standardrouter eller ett modem.

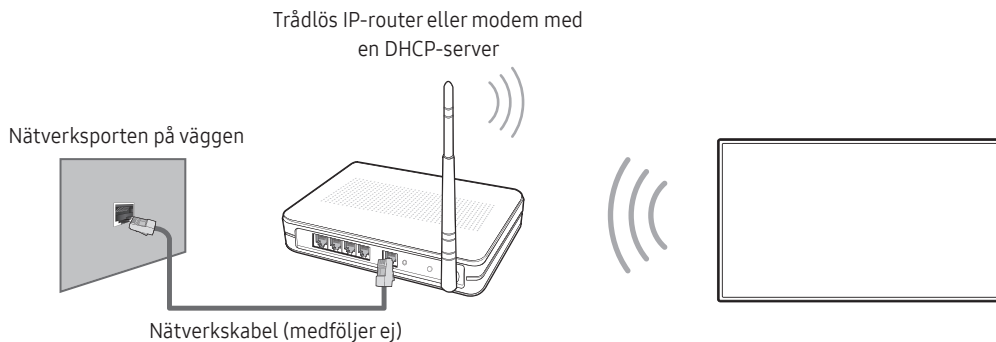

Nätverksanslutning – Kabel

TV:ns bakpanel

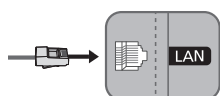

Anslut TV:n till nätverket med en nätverkskabel.

- TV:n stöder inte nätverks hastigheter som är mindre än eller lika med 10 Mbps.
- Använd en Cat 7-kabel (*STP-typ) för anslutningen.

* Shielded Twist Pair

Standardfjärrkontrollen

- Den här fjärrkontrollen har blandskrift på knapparna **Ström**, **Kanal**, **Volym** och **Enter** och kan användas av synskadade personer.

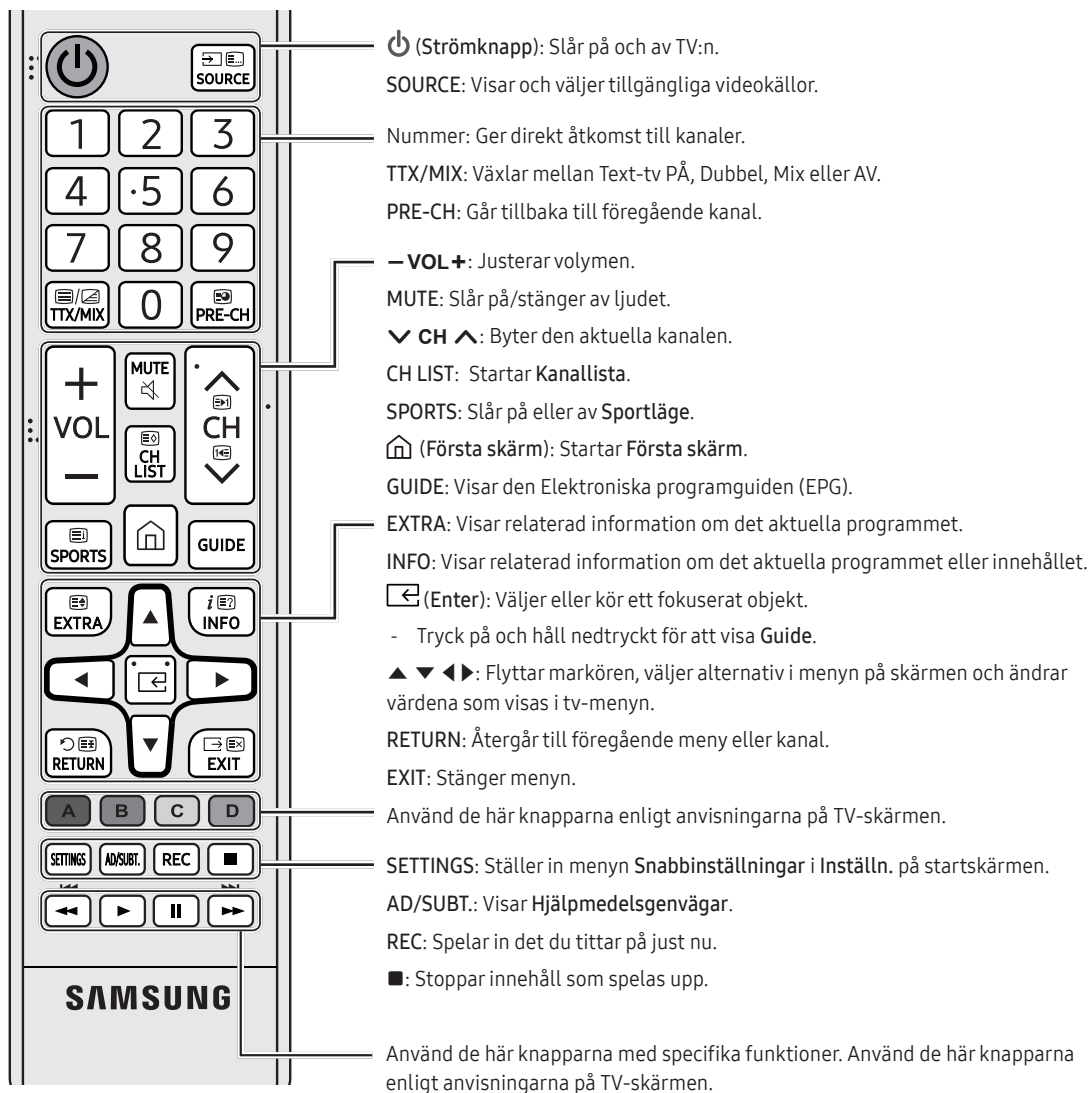

- Knappnamnen ovan kan skilja sig från de verkliga namnen.

Sätta i batterier i fjärrkontrollen

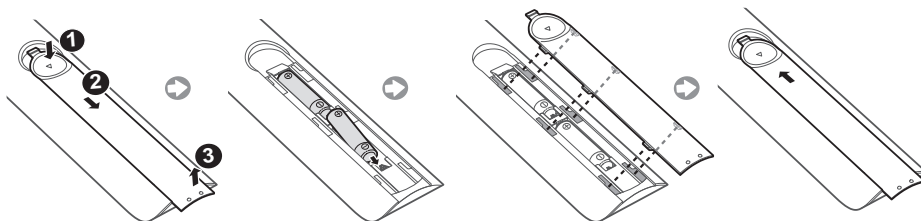

e-Manual





 >  Inställn. > Support > Öppna e-Manual

Den inbäddade e-Manual innehåller information om nyckelfunktionerna i TV:n.



- Du kan ladda ner och visa en utskriftsvänlig version av e-Manual på Samsungs webbplats.

Visa e-Manual:

Använda knapparna i e-Manual

	Sök	Välj ett objekt i sökresultaten för att öppna motsvarande sida.
	Index	Välj ett nyckelord för att navigera till relevant sida.
	Öppnad sida	Välj ett ämne i listan över senast visade ämnen.
	Försök nu	Gå till det tillhörande menyalternativet och prova funktionen direkt.
	Koppla	Öppna ett avsett ämne på en ämnessida i e-Manuell.

Initial konfigurering

Den initiala dialogrutan för konfigurationen visas när tv:n aktiveras första gången. Följ anvisningarna på skärmen för att slutföra den initiala konfigurationsprocessen. Du kan utföra den här processen senare manuellt i menyn  >  Inställn. > System > Gör inställningar.

Felsökning och underhåll

Felsökning

Om TV:n verkar ha problem ska du först kontrollera listan över möjliga problem och lösningar. Alternativt ska du se felsökningsavsnittet i e-Manual. Om ingen av de här felsökningstipsen stämmer ska du besöka webbsidan "www.samsung.com" och klicka på Support eller kontakta kundsupport som anges i listan på baksidan av manualen.

- Den här TFT LED-panelen består av underpixlar som kräver sofistikerad teknik för tillverkning. Det kan dock finnas några få ljusa eller mörka pixlar på skärmen. Dessa pixlar har ingen inverkan på produktens prestanda.
- För att hålla din tv i ett optimalt tillstånd ska du uppdatera till den senaste programvaran. Använd funktionerna **Uppdatera nu** eller **Automatisk uppdatering** i tv-menyn (🏠 > ⚙️ Inställn. > Support > Programvaruuppdatering > Uppdatera nu eller 🏠 > ⚙️ Inställn. > Support > Programvaruuppdatering > Automatisk uppdatering).

Det går inte att slå på TV:n.

- Se till att strömsladden sitter fast ordentligt i TV:n och vägguttaget.
- Kontrollera att vägguttaget fungerar och att strömindikatorn på tv:n är tänd och lyser med ett fast rött sken.
- Prova att trycka på strömknappen på tv:n för att säkerställa att problemet inte är i fjärrkontrollen. Om tv:n slås på ska du se avsnittet "Fjärrkontrollen fungerar inte" nedan.

Det finns ingen bild/video/ljud eller en förvrängd bild/video/ljud från en extern enhet eller "Svag eller ingen signal" visas på tv:n eller kan inte hitta kanal.

- Kontrollera att anslutningen till enheten är korrekt och att alla kablar är ordentligt inkopplade.
- Ta bort och återanslut alla kablar som är anslutna till tv:n och de externa enheterna. Prova om möjligt med nya kablar.
- Bekräfta att rätt ingångskälla har valts (🏠 > Källa).
- Utför en självdiagnos på tv:n för att fastställa om problemet orsakas av tv:n eller enheten. (🏠 > ⚙️ Inställn. > Support > Självdiagnos > Starta bildtest eller Starta ljudtest).
- Om testresultaten är normala ska du starta om de anslutna enheterna genom att koppla bort varje enhets strömsladd och sedan koppla in den igen. Om problemen kvarstår ska du läsa anslutningsguiden i bruksanvisningen till den anslutna enheten.
- Om tv:n inte är ansluten till en kabel- eller digital-tv-box ska du köra **Autoinställning** för att söka efter kanaler (🏠 > ⚙️ Inställn. > Mottagning > Autoinställning).

Fjärrkontrollen fungerar inte.

- Kontrollera om strömindikatorn på tv:n blinkar när du trycker på fjärrkontrollens påslagningsknapp. Om den inte gör det ska du byta batterierna i fjärrkontrollen.
- Se till att batterierna installeras med polerna (+/-) åt rätt håll.
- Prova att rikta fjärrkontrollen direkt mot tv:n på 1,5–1,8 meters avstånd.

Kabel- eller digital-tv-boxens fjärrkontroll slår inte på eller av tv:n, eller justerar inte volymen.

- Programmera kabel- eller digital-tv-boxens fjärrkontroll så att den fungerar med TV:n. Mer information om SAMSUNG TV-kod finns i bruksanvisningen till kabel- eller digital-tv-boxen.

Tv-inställningarna försvinner efter 5 minuter.

- Tv:n är i Återförsäljarläge. Ändra Användarläge till Hemmaläge. (🏠) > ⚙️ Inställn. > System > Expertinställningar > Användarläge > Hemmaläge).

Oregelbundet Wi-Fi

- Kontrollera att tv:n har en nätverksanslutning (🏠) > ⚙️ Inställn. > Nätverk > Nätverksstatus).
 - Kontrollera att korrekt Wi-Fi-lösenord har angetts.
 - Kontrollera avståndet mellan tv:n och modem/routern. Avståndet ska inte överstiga 15,2 meter.
 - Minska störningar genom att stänga av eller inte använda trådlösa enheter. Kontrollera även att det inte finns några hinder mellan tv:n och modem/routern.
- (Wi-Fi-styrkan kan bli svagare av apparater, trådlösa telefoner, stenväggar/eldstäder o.s.v.)

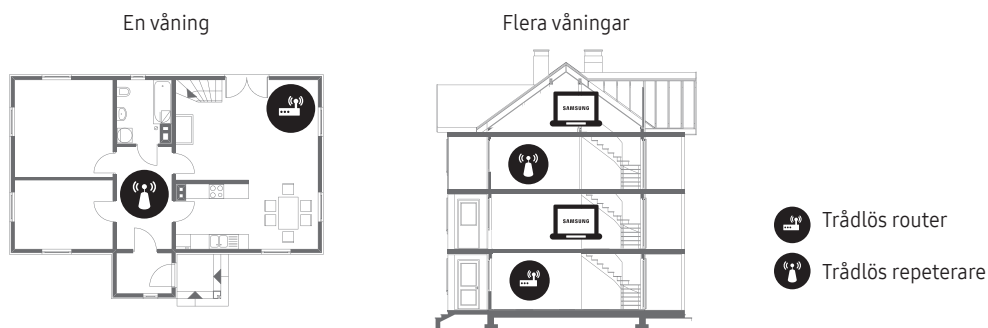

- Kontakta din internetleverantör och be dem återställa nätverkskretsen för att återregistrera Mac-adressen på det nya modem/den nya routern och tv:n.

Problem med videoappar (YouTube o.s.v.)

- Ändra DNS till 8.8.8.8. Välj (🏠) > ⚙️ Inställn. > Nätverk > Nätverksstatus > IP-inst. > DNS-inst. > Ange manuellt > DNS-server > ange 8.8.8.8 > OK.
- Återställ genom att välja (🏠) > ⚙️ Inställn. > Support > Självdiagnos > Återställ Smart Hub.

Vad är Fjärrsupport?

Tjänsten för Samsung Fjärrsupport erbjuder personlig support från en Samsung-tekniker som via fjärrstyrning kan:



- Ställa diagnos för tv:n
- Justera tv-inställningarna åt dig
- Utföra en fabriksåterställning av tv:n
- Installera rekommenderade firmware-uppdateringar

Hur fungerar Fjärrsupport?

Du kan enkelt låta en tekniker från Samsung utföra service på tv:n via fjärrstyrning:

1. Kontakta Samsungs kundcenter och be om fjärrsupport.
2. Öppna menyn på TV:n och gå till avsnittet **Support**.
3. Välj **Fjärrhantering** och läs och godkänn tjänsteavtalen. När PIN-skärmen visas ger du ombudet PIN-koden.
4. Ombudet får då tillgång till din tv.

Ekosensor och skärmljusstyrka

Ekosensorn justerar ljusstyrkan på tv:n automatiskt. Den här funktionen mäter ljuset i rummet och optimerar ljusstyrkan för tv:n automatiskt för att minska strömförbrukningen. Om du vill inaktivera den går du till  >  Inställn. > System > Ekolösning > Ekosensor.

- Om du tycker att skärmen är för mörk när du tittar på TV i ett mörkt område kan det bero på Ekosensor.
- Blockera inte sensorn med något objekt. Det kan minska bildens ljusstyrka.

Stillbildsvarning

Undvik att visa stillbilder (t.ex. jpeg-filer) eller andra objekt som ligger stilla på skärmen (t.ex. TV-programlogotyper, nyhets- eller aktieinformation längst ner på skärmen) eller program i bildformat med panorama eller 4:3. Om du oavbrutet visar stillbilder kan det orsaka bildskärmsbränning på LED-skärmen, vilket påverkar bildkvaliteten. För att minska risken för denna negativa effekt ska du följa rekommendationerna nedan:

- Undvik att visa stillbilden under långa perioder.
- Försök alltid att visa en bild på hela skärmen. Använd TV:ns bildformatsmeny för bästa möjliga matchning.
- Om du minskar ljusstyrka och kontrast bidrar det till att undvika problem med efterbilder.
- Använd alla TV-egenskaper som har utformats för att minska bildskärmsbränning och efterbilder. Se e-Manual för detaljer.

Skötsel av TV:n

- Om en etikett har satts fast på TV-skärmen kan det lämna rester kvar efter att du har tagit bort etiketten. Rengör resterna innan du tittar på TV.
- Exteriören och skärmen på TV:n kan repas under rengöring. Se till att du torkar utsidan och skärmen försiktigt med en mjuk trasa, för att förhindra repor.
- Spruta inte vatten eller vätska direkt på TV:n. All vätska som tränger in i produkten kan orsaka fel, brand eller elektrisk kortslutning.
- Stäng av TV: n och torka sedan försiktigt bort fläckar och fingeravtryck på skärmen med en mikrofibertrasa. Rengör TV:n med en mjuk trasa som har doppats i lite vatten. Använd inte antändbara vätskor (bensen, tinner etc.) eller ett rengöringsmedel. För envisa fläckar ska du spruta en liten mängd skärmrengöringsmedel på trasan.

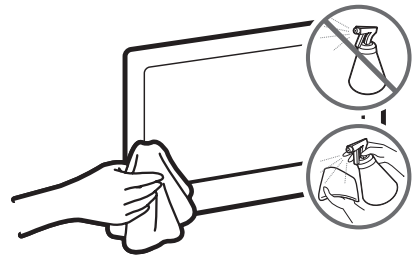

TV-installation

Montera TV:n på en vägg



Om du monterar produkten på en vägg ska den monteras exakt enligt tillverkarens rekommendationer. Om produkten inte är korrekt monterad kan den glida eller ramla ner, vilket kan orsaka allvarliga skador på barn och vuxna samt allvarliga skador på produkten.

För modeller som tillhandahåller väggmonteringsadapterar ska du installera dem som visas i figurerna nedan innan du installerar väggmonteringsattsen.

- Se installationsmanualen som som följer med Samsungs väggmonteringsatts.

Samsung Electronics är inte ansvarigt för eventuella skador på produkten eller personskada på dig själv eller andra om du väljer att utföra väggmonteringen själv.

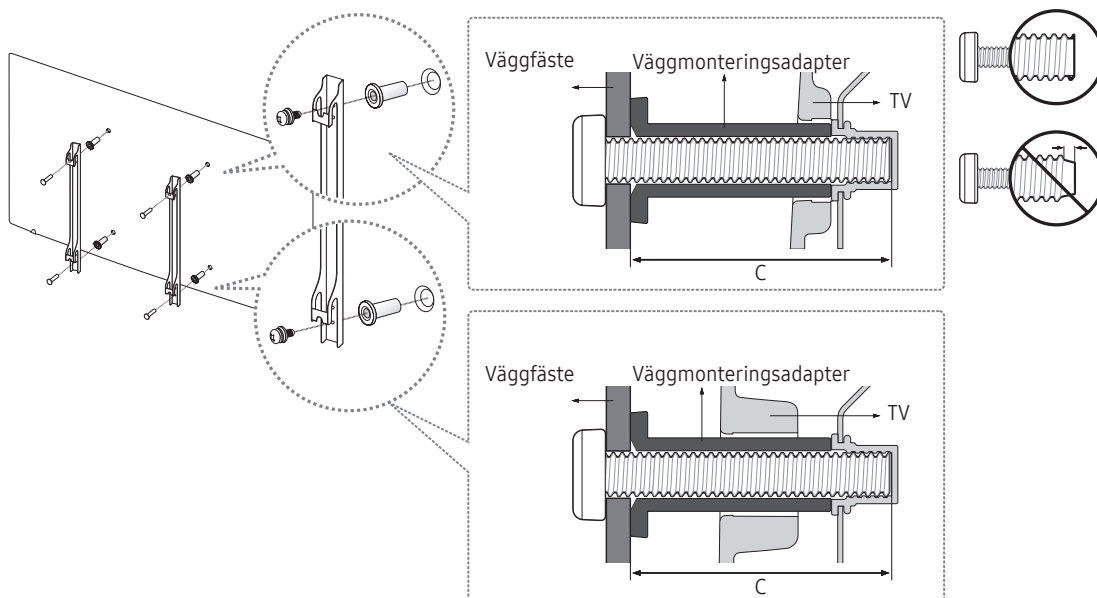

Anmärkningar och specifikationer för VESA-väggmonteringsatts

Du kan installera väggfästet på en fast vägg som är helt lodrät mot golvet. Innan du monterar väggfästet på ytor andra än gipsskivor ska du kontakta din närmaste återförsäljare för mer information. Om du installerar TV:n i ett tak eller på en vägg som lutar kan det resultera i allvarlig personskada.

TV-storlek i tum	VESA skruvhållsspecifikationer (A * B) i millimeter	C (mm)	Standardskruv	Kvantitet
32	100 x 100	43 ~ 45	M4	4
40 ~ 49	200 x 200		M8	
55	400 x 400			

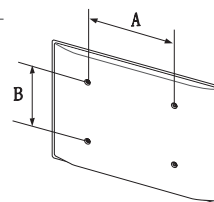



Installera inte väggmonteringssatsen med TV:n påslagen. Det kan leda till personskada från elstötar.

Använd inte skruvar som är längre än standardmåttan eller inte uppfyller VESA-standardskruvspecifikationer. Skruvar som är för långa kan skada TV:ns insida.

- För väggmonteringar som inte efterlever VESA-standard för skruvspecifikationer kan skruvarnas längd variera beroende på specifikationerna.
- Skruva inte i skruvarna för hårt. Det kan skada produkten eller orsaka att den faller, vilket kan leda till personskada. Samsung ansvarar inte för den här typen av olyckor.
- Samsung ansvarar inte för produkt- eller personskada som uppstår till följd av att en väggmontering som inte är VESA-certifierad eller inte är avsedd för produkten används eller om kunden underlåter att följa anvisningarna för att installera produkten.
- Montera inte TV:n i mer än 15 graders lutning.
- Se alltid till att två människor hjälps åt när TV:n monteras på en vägg.

Ordna kablarna med kabelguiden.

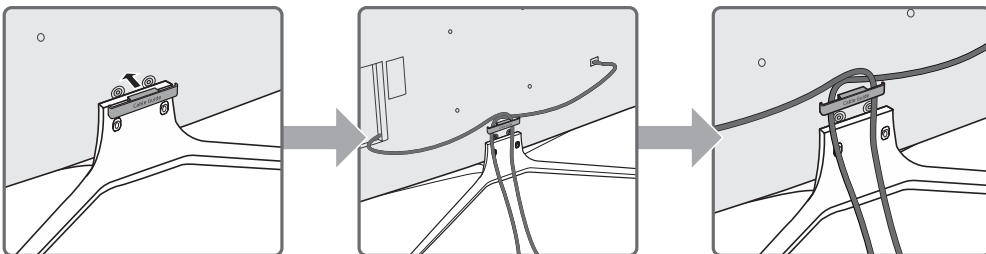

Tillhandahålla fullgod ventilation för din TV

När du installerar TV:n ska du hålla ett avstånd på minst 10 cm mellan TV:n och andra föremål (väggar, skåpets sidor etc.) för att säkerställa lämplig ventilation. Om du underlåter att hålla fullgod ventilation kan det resultera i brand eller problem med produkten orsakat av en ökning av den invändiga temperaturen.

När du installerar din TV med ett stativ eller ett väggfäste ska du endast använda delar som tillhandahålls av Samsung Electronics. Om du använder delar från en annan tillverkare kan det orsaka problem med produkten eller skador på grund av att produkten faller.

Installation med stativ

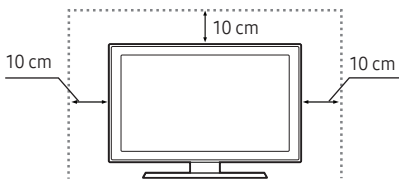

Installation med ett väggfäste

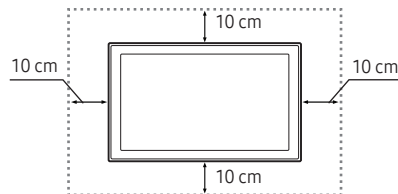

Montera TV:n på stativet

Se till att du har alla tillbehör som visas och att du monterar stativet enligt medföljande monteringsanvisningar.

Säkerhetsföreskrifter: Fästa TV:n på väggen



Var försiktig! Om du drar i, trycker på eller klättrar på TV:n kan det göra att den faller ned. I synnerhet är det viktigt att barn inte hänger på eller gör TV:n ostadig. Detta kan orsaka att TV:n välter och det kan leda till allvarlig personskada eller dödsfall. Följ alla säkerhetsanvisningar som medföljer i säkerhetsflyern för TV:n. För ökad stabilitet och säkerhet kan du köpa och installera antifall-skyddsenheter som beskrivs nedan.



WARNING! Placera aldrig en tv på en instabil plats. En tv kan trilla ned och orsaka allvarliga personskador eller dödsfall. Många skador, särskilt på barn, kan undvikas genom att vidta enkla försiktighetsåtgärder som att:

- Använda skåp eller stativ som rekommenderas av tv:ns tillverkare.
- Bara använda möbler som ger ett säkert stöd för tv:n.
- Kontrollera att tv:n inte hänger över kanten på den bärande möbeln.
- Inte placera tv:n på höga möbler (exempelvis bokhyllor eller skåp) utan förankring av både möbeln och tv:n i ett lämpligt stöd.
- Inte placera tv:n på tyg eller annat material som kan placeras mellan tv:n och möbeln.
- Utbilda barn i de faror som finns när det gäller att klättra på möbler för att nå tv:n eller dess kontroller.

Om din befintliga tv flyttas till en annan plats ska samma försiktighetsåtgärder som ovan beaktas.

Hindra TV:n från att falla

1. Skruva i skruvarna i en uppsättning fästen och fäst dem sedan ordentligt i väggen. Kontrollera att skruvarna är ordentligt iskruvade i väggen.
 - Det kan krävas ytterligare material, t.ex. förankringar, beroende på typ av vägg.
2. Skruva i skruvarna i en andra uppsättning fästen och fäst sedan skruvarna i tv:n.
 - Skruvar kanske inte medföljer produkten. I så fall ska du köpa skruvar med följande specifikationer.
3. Anslut fästena i tv:n och i väggen med ett starkt band och knyt bandet ordentligt.
 - Installera tv:n nära väggen så att den inte faller ned baklänges.
 - Anslut bandet så att fästena som sitter fast i väggen är i samma höjd eller lägre än fästena som sitter fast i tv:n.

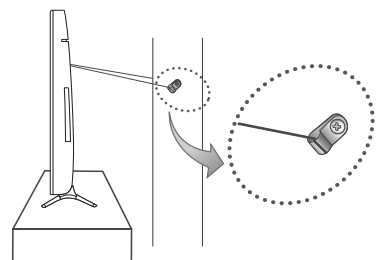
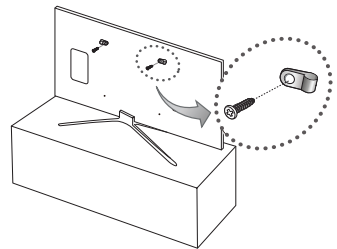

Specifikationer och annan information

Specifikationer

Skärmapplösning	1920 × 1080	
Miljöfaktorer		
Temperatur vid drift	10 °C till 40 °C (50°F till 104 °F)	
Luftfuktighet vid drift	10 % till 80 %, icke-kondenserande	
Temperatur vid förvaring	-20 °C till 45 °C (-4 °F till 113 °F)	
Luftfuktighet vid förvaring	5 % till 95 %, icke-kondenserande	
Vridbart stativ (vänster/höger)	0°	
Modellnamn	UE32K5505 / UE32K5605	UE40K5505 / UE40K5515 / UE40K5605
Skärmstorlek (diagonalt)	32 tum (80 cm)	40 tum (101 cm)
Ljud (Utgång)	20 W	
Mått (B x H x D)		
Stomme	730,4 x 433,7 x 55,1 mm	917,6 x 539,2 x 55,1 mm
Med stativ	730,4 x 487,7 x 207,5 mm	917,6 x 604,0 x 250,7 mm
Vikt		
Utan stativ	5,5 kg	8,6 kg
Med stativ	6,2 kg	9,6 kg
Modellnamn	UE49K5505 / UE49K5515 / UE49K5605	UE55K5505 / UE55K5515 / UE55K5605
Skärmstorlek (diagonalt)	49 tum (123 cm)	55 tum (138 cm)
Ljud (Utgång)	20 W	
Mått (B x H x D)		
Stomme	1105,8 x 645,0 x 55,1 mm	1241,6 x 721,4 x 55,1 mm
Med stativ	1105,8 x 710,2 x 293,8 mm	1241,6 x 786,4 x 293,8 mm
Vikt		
Utan stativ	13,0 kg	16,0 kg
Med stativ	14,6 kg	17,6 kg

- Designen och specifikationerna kan ändras utan föregående meddelande.
- Information om effektspecifikationer och strömförbrukning finns på etiketten som sitter på produkten.
- Vanlig strömförbrukning mäts i enlighet med IEC 62087.

Minska strömförbrukningen

När du stänger av TV:n övergår den till standby-läget. I standby-läget fortsätter den att förbruka lite ström. För att minska strömförbrukningen ska du koppla ur strömsladden när du inte ska använda TV:n under en längre tid.

Licenser



HDMI

The terms HDMI and HDMI High-Definition Multimedia Interface, and the HDMI Logo are trademarks or registered trademarks of HDMI Licensing LLC in the United States and other countries.

Rekommendation – Endast EU



Härmed deklarerar Samsung Electronics att den här TV:n efterlever de grundläggande kraven och alla nödvändiga förutsättningar enligt direktivet 1999/5/EG.

Den officiella deklARATIONEN om överensstämmelse hittar du på adressen <http://www.samsung.com>. Gå till Support > Search Product Support och ange modellnamn.

Den här utrustningen ska bara användas inomhus.

Den här utrustningen får användas i alla EU-länder.



Korrekt avfallshandtering av produkten (Elektriskt & elektroniskt avfall)
(Tillgängligt i länder med separata insamlingssystem)

Märkningen på produkten, tillbehören eller dokumentationen anger att produkten och dess elektroniska tillbehör (t.ex. laddare, headset, USB-kabel) inte får slängas i hushållssoporna vid livsslut. För att förhindra eventuell skada på miljön eller människors hälsa från okontrollerad avfallshandtering ska du separera dessa produkter från andra typer av avfall och återvinna dem ansvarsfullt för att främja en hållbar återanvändning av materiella resurser.

Hemmaanvändare skall antingen kontakta sin återförsäljare eller den lokala renhållningsmyndigheten för att få information om hur och var de kan göra sig av med produkten på ett säkert sätt.

Företagsanvändare skall kontakta sina leverantörer och kontrollera vilka regler som anges i köpekontraktet. Den här produkten och dess elektroniska tillbehör får inte blandas med andra typer kommersiellt avfall.



Korrekt avfallshandtering av batterierna i den här produkten
(Tillgängligt i länder med separata insamlingssystem)

Märkningen på batteriet, bruksanvisningen eller förpackningen anger att batteriet i den här produkten inte får slängas bland hushållssoporna vid livsslut. Om märkning med de kemiska symbolerna Hg, Cd eller Pb finns anger det att batteriet innehåller kvicksilver, kadmium eller bly som överskrider referensnivåerna enligt EU-direktivet 2006/66. Om batterierna inte avfallshandteras på rätt sätt kan de orsaka skador på den mänskliga hälsan eller på miljön.

För att skydda naturresurser och bidra till materialåtervinning ska du separera batterierna från andra typer av avfall och återvinna dem via ditt lokala batteriinsamlingssystem.

Mer information om Samsungs miljöåtaganden och produktspecifika skyldigheter, t.ex. REACH, WEEE, batterier, finns på http://www.samsung.com/uk/aboutsamsung/samsungelectronics/corporatecitizenship/data_corner.html







VARNING – FÖR ATT FÖRHINDRA RISK FÖR BRAND, SKA DU ALLTID FÖRVARA LJUS OCH ANDRA ÖPPNA ELDLÅGOR PÅ AVSTÅND FRÅN PRODUKTEN.



***This page is intentionally
left blank.***

Advarsel! Vigtige sikkerhedsinstruktioner

(Læs sikkerhedsinstruktionerne, inden du anvender dit tv.)

FORSIGTIG	
FARE FOR ELEKTRISK STØD. MÅ IKKE ÅBNES	
PAS PÅ: DÆKSLET ELLER BAGPANELET MÅ IKKE FJERNES, DA DER ER RISIKO FOR ELEKTRISK STØD. DER ER INGEN INDVENDIGE DELE, DER KAN REPARERES AF BRUGEREN. ALLE REPARATIONER SKAL OVERLADES TIL KVALIFICEREDE TEKNIKERE.	
	Dette symbol angiver, at der er høj spænding inde i produktet. En hvilken som helst form for kontakt med produktets indvendige komponenter er farlig.
	Dette symbol angiver, at vigtige dokumenter om betjening og vedligeholdelse er vedlagt dette produkt.
	Klasse II produkt: Dette symbol angiver, at der ikke kræves en sikkerhedsforbindelse til elektrisk jord (jordforbindelse).
	Vekselstrømsspænding: Dette symbol angiver, at den målte spænding markeret med dette symbol er vekselstrømsspænding.
	Jævnstrømsspænding: Dette symbol angiver, at den målte spænding markeret med dette symbol er jævnstrømsspænding.
	Advarsel, Se brugervejledning: Dette symbol anmoder brugeren om, at se brugervejledningen for yderligere sikkerhedsrelaterede oplysninger.

Åbningerne i kabinettet, på bagsiden eller i bunden skal sørge for nødvendig ventilation. For at sikre apparatets korrekte funktion og beskytte det mod overophedning må disse åbninger aldrig blokeres eller tildækkes.

- Placer ikke apparatet på et sted med begrænset plads, som f.eks. en bogreol eller indbygget skab, med mindre der er sørget for passende ventilation.
- Placer ikke apparatet i nærheden af eller over en radiator eller varmeovn, eller hvor det er udsat for direkte sollys.
- Anbring ikke en beholder (vaser mv.) med vand på dette apparat, da dette kan medføre risiko for brand eller elektrisk stød.

Udsæt ikke dette apparat for regn, og anbring det ikke tæt på vand (tæt ved et badekar, vaskekomme, køkkenvask eller vaskemaskine, i en våd kælder eller tæt på en swimmingpool osv.). Hvis dette apparat ved en fejl bliver vådt, så fjern strømskiktet, og kontakt straks en autoriseret forhandler.

Dette apparat bruger batterier. Der kan findes miljøbestemmelser, hvor du bor, som kræver, at disse batterier bortskaffes særskilt. Kontakt dine lokale myndigheder for information om bortskaffelse eller genbrug.

Overbelast ikke stikkontakter, forlængerkabler eller adaptere over deres kapacitet, da dette kan medføre brand eller elektrisk stød.

Strømkabler skal anbringes, så de ikke bliver trådt på eller bliver klemt af ting, der placeres ovenpå eller op mod dem. Vær særlig forsigtig med kablernes stikende, ved stikkontakter i væggen og punktet, hvor ledningen fører ind i apparatet.

For at beskytte apparatet under tordenvejr, eller når det efterlades uden opsyn og ude af brug i længere tid, skal stikket trækkes ud af stikkontakten og forbindelsen til antenne eller kabelsystem skal afbrydes. Det forhindrer skader fra lynnedslag og overspænding på strømforsyningsnettet.

Inden du slutter vekselstrømkablet til jævnstrømsadapterstikket, skal du tjekke, at spændingsangivelsen på jævnstrømsadapteren svarer til den lokale strømsspænding.

Stik aldrig metalgenstande ind i åbningerne på dette apparat. Denne kan medføre fare for elektrisk stød.

For at undgå elektrisk stød må du aldrig røre ved noget inde i dette apparat. Kun en kvalificeret tekniker må åbne apparatet.

Tjek, at strømkablets stik er sat helt ind og sidder godt fast. Træk altid i stikket, når kablet fjernes fra stikkontakten i væggen. Træk aldrig i strømkablet. Rør ikke ved strømkablet med våde hænder.

Hvis dette apparat ikke fungerer normalt, specielt hvis der kommer unormale lyde eller lugte fra det: Frakobl det straks, og kontakt en autoriseret forhandler eller et servicecenter.

Sørg for at fjerne strømskiktet fra stikkontakten, hvis tv'et ikke bruges, eller hvis du forlader dit hjem i en længere periode (specielt hvis børn, ældre eller handicappede personer er alene tilbage i hjemmet).

- Opsamlet støv kan forårsage elektrisk stød, elektrisk lækage eller brand, fordi det kan få strømkablet til at danne gnister og varme eller isoleringen til at forringes.

Sørg for at kontakte et autoriseret servicecenter for at få at få mere at vide, hvis du ønsker at installere dit tv et sted med meget støv, høje temperaturer, høj luftfugtighed eller kemiske stoffer, eller hvis det skal være i funktion 24 timer i døgnet som f.eks. i lufthavne, togstationer osv. Hvis du undlader at gøre dette, kan det medføre alvorlig skade på dit tv.

Brug kun korrekt jordet stik og stikkontakt.

- En forkert jordforbindelse kan medføre elektrisk stød eller skade på udstyret. (Kun Klasse I-udstyr.)

For at slukke komplet for dette apparat skal du fjerne stikket fra stikkontakten. Sørg for, at stikkontakten og strømskiktet er let tilgængelige.

Opbevar tilbehøret (batteri osv.) et sikkert sted uden for børns rækkevidde.

Undgå at tabe eller slå på apparatet. Hvis produktet er beskadiget: Frakobl strømkablet, og kontakt et servicecenter.

Apparatet rengøres ved at trække stikket ud af stikkontakten og tørre det af med en blød, tør klud. Brug ikke kemikalier som f.eks. voks, rensbenzin, sprit, fortyndere, insekticider, luftfriskere, smøremidler eller rengøringsmidler. Disse kemikalier kan beskadige tv'ets udseende eller fjerne påskrifter trykt på produktet.

Udsæt ikke dette apparat for dryp eller sprøjt.

Bortskaf ikke batteriet i ild.

Kortslut ikke, adskil ikke og overophed ikke batterierne.

Der er fare for eksplosion, hvis du udskifter batterierne i fjernbetjeningen med en forkert batteritype. Udskift kun med samme eller tilsvarende type.

* Figurer og illustrationer i denne brugervejledning er kun til reference og kan afvige fra produktets virkelige udseende. Produktdesign og -specifikationer kan ændres uden varsel.

SNG-sprog (russisk, ukrainsk, kasakhisk) findes ikke for dette produkt, fordi det fremstilles til kunder i EU-området.

Hvad er der i kassen?

Kontrollér, at følgende dele leveres sammen med dit tv. Kontakt din lokale forhandler, hvis der mangler nogle dele.

Fjernbetjening og batterier (2 x AAA)

Lovgivningsmæssig vejledning

Brugervejledning

Strømkabel

Garantibevis (ikke tilgængelig alle steder)



4EA

Adapter til vægbeslag

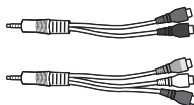

Component/AV i adapter

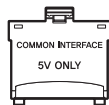

CI Card-adapter

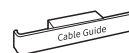

Kabelholder

- Delenes farve og facon kan være anderledes afhængigt af modellen.
- Kabler, der ikke følger med dette produkt, kan købes separat.
- Åbn æsken, og tjek for tilbehør, der er skjult bag eller inde i emballagematerialer.

Der kan opkræves et administrationsgebyr i følgende situationer:

- Hvis en tekniker tilkaldes på din foranledning, og der ikke er nogen fejl ved produktet (f.eks. hvis brugeren ikke har læst denne brugervejledning).
- Hvis du afleverer enheden til et reparationscenter, og der ikke er nogen fejl ved produktet (f.eks. hvis brugeren ikke har læst denne brugervejledning).

Du bliver informeret om størrelsen på administrationsgebyret, inden teknikeren kommer på besøg.



Advarsel: Skærme kan beskadiges ved direkte tryk, når de håndteres forkert. Vi anbefaler, at tv'et løftes ved kanterne, som vist.



Brug af tv-controlleren

Du kan tænde for tv'et med knappen **Tv-fjernbetjening** nederst på tv'et og derefter bruge **kontrolmenuen**. Kontrolmenuen vises, når knappen trykkes med, mens tv'et er tændt. Der findes yderligere oplysninger omkring brugen heraf i figuren nedenfor.

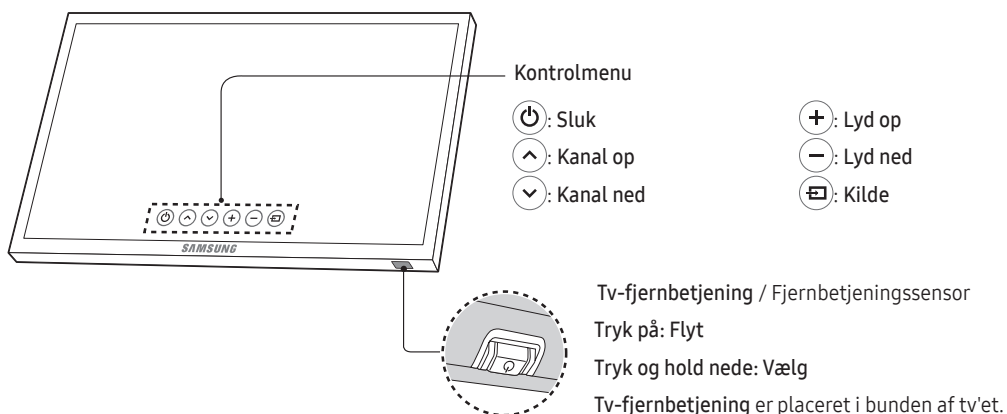

Tilslutning til et netværk

Tilslutning af tv'et til et netværk giver dig adgang til onlinetjenester, som f.eks. Smart Hub, samt softwareopdateringer.

Netværksforbindelse - trådløs

Slut tv'et til internettet med en standardrouter eller et standardmodem.

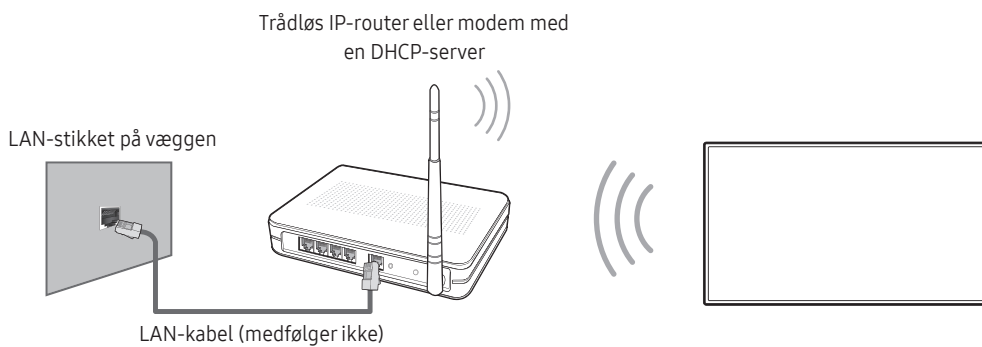

Netværksforbindelse - kabel

Tv'et set bagfra.

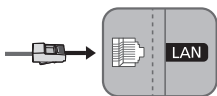

Slut dit tv til dit netværk med et LAN-kabel.

- Tv'et understøtter ikke netværkshastigheder mindre end eller lig med 10 Mbps.
 - Foretag tilslutningen ved hjælp af et Cat 7-kabel (*STP-typen).
- * Shielded Twist Pair

Standardfjernbetjeningen

- Denne fjernbetjening har Braille-punkter på knapperne **Tænd/sluk**, **Kanal**, **Lydstyrke** og **Enter** og kan bruges af synshæmmede personer.

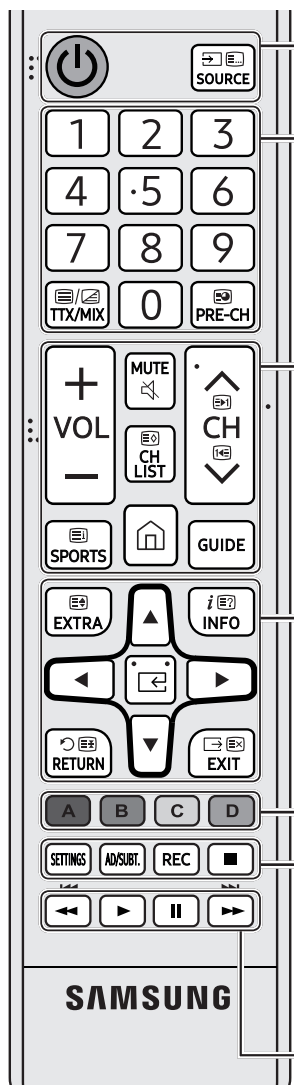

☰ (Tænd/sluk): Tænder og slukker for tv'et.
SOURCE: Viser og vælger tilgængelige videokilder.

1 2 3
4 5 6
7 8 9
TTX/MIX 0 PRE-CH

Nummer: Giver direkte adgang til kanaler.
TTX/MIX: Du kan også vælge Tekst-tv TIL, Dobbelt, Mix eller FRA.
PRE-CH: Går tilbage til den forrige kanal.

- VOL +
MUTE
✓ CH ^
CH LIST
SPORTS
GUIDE

- VOL +: Justerer lydstyrken.
MUTE: Tænder/slukker for lyden.
✓ CH ^: Skifter den aktuelle kanal.
CH LIST: Starter **Kanalliste**.
SPORTS: Aktiverer og deaktiverer **Sportstilstand**.
🏠 (Første skærm): Starter **Første skærm**.
GUIDE: Viser den elektroniske programguide (EPG).

EXTRA
INFO
RETURN
EXIT

EXTRA: Viser relaterede informationer om det aktuelle program.
INFO: Viser informationer om det aktuelle program eller indhold.
↵ (Enter): Vælger eller kører et fokuselement.
 - Tryk og hold for at vise **Vejledning**.
▲ ▼ ◀ ▶: Flytter markøren, vælger elementer på skærmmenuen og ændrer de værdier, der vises på tv'ets menu.
RETURN: Vender tilbage til den forrige menu eller kanal.
EXIT: Afslutter menuen.

A B C D
SETTINGS AD/SUBT. REC
◀ ▶ || ▶▶

Brug disse knapper i overensstemmelse med instruktionerne på tv-skærmen.
SETTINGS: Indstiller menuen **Hurtigindstillinger** i **Indstill.** på startskærmen.
AD/SUBT.: Viser **Tilgængelighedsgenveje**.
REC: Optager det du ser i øjeblikket.
■: Stopper afspilning af indhold.

Brug disse knapper med bestemte funktioner. Brug disse knapper i overensstemmelse med instruktionerne på tv-skærmen.

- Knapnavnene herover kan være anderledes end de virkelige navne.

Installation af batterier i fjernbetjeningen

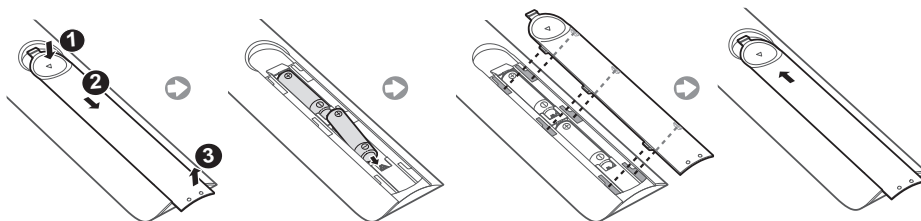

e-Manualen





 >  Indstill. > Support > Åbn e-Manual

Den integrerede e-Manual indeholder informationer om dit tv's vigtigste funktioner.



- Du kan downloade og vise en printbar version af e-Manualen fra Samsungs websted.

Visning af e-Manualen:

Brug af e-manualens knapper

	Søg	Vælg et element på resultatlisten for at indlæse den tilhørende side.
A-Z	Indeks	Vælg et nøgleord for at navigere til den relevante side.
	Åbnet side	Vælg et emne på listen med de senest viste emner.
	Prøv nu	Gå til det tilhørende menuelement, og prøv funktionen direkte.
	Tilknyt	Gå til et emne, der henvises til på en emneside i e-Manualen.

Første indstilling

Den første dialogboks til opsætning vises, når tv'et aktiveres første gang. Følg skærmanvisningerne for at afslutte første konfigurationsprocedure. Du kan udføre denne procedure på et senere tidspunkt i menuen  >  Indstill. > System > Start Indstillinger menu.

Problemløsning og vedligeholdelse

Problemløsning

Hvis det virker, som om der er problemer med tv'et, skal du først gennemgå listen over mulige problemer og løsninger. Du kan også gennemlæse afsnittet Problemløsning i e-Manualen. Hvis ingen af disse problemløsningstip hjælper, besøg da "www.samsung.com", og klik på Support, eller kontakt kundeservice, som angivet på bagsiden af denne vejledning.

- Dette TFT-LED-panel er fremstillet af underpixels, som kræver avanceret teknologi ved produktionen. Der kan imidlertid være nogle få lyse eller mørke pixels på skærmen. Disse pixels har ingen indflydelse på produktets ydeevne.
- Opgrader til den seneste software for at holde dit tv helt opdateret. Brug funktionerne **Opdater nu** eller **Auto. Opdatering** på tv'ets menu (🏠 > ⚙️ Indstill. > Support > Softwareopdatering > Opdater nu eller 🏠 > ⚙️ Indstill. > Support > Softwareopdatering > Auto. Opdatering).

Tv'et vil ikke tænde.

- Sørg for, at vekselstrømkablet er sluttet korrekt til både tv'et og stikkontakten.
- Sørg for, at strømsvitchen virker, og at strømindikatoren på TV'et er tændt og lyser med en solid rød farve.
- Prøv at trykke på Tænd/sluk-knappen på TV'et for at sikre, at problemet ikke skyldes fjernbetjeningen. Hvis TV'et tændes, skal du se "Fjernbetjeningen virker ikke" herunder.

Der er ikke noget billede/video/lyd, billedet/videoen/lyden fra en ekstern enhed er forvrænget, "Svagt eller intet signal" vises på TV'et eller en kanal kan ikke findes.

- Sørg for, at forbindelsen til enheden er korrekt, og at alle kabler sidder korrekt.
- Fjern alle kabler, der er forbundet med TV'et og de eksterne enheder, og forbind dem igen. Prøv med nye kabler, hvis det er muligt.
- Bekræft, at den korrekte indgangskilde er valgt (🏠 > Kilde).
- Udfør en tv-selvdiagnose for at bestemme, om problemet forårsages af tv'et eller af enheden. (🏠 > ⚙️ Indstill. > Support > Selvdiagnose > Start billedtest eller Start lydtest).
- Hvis testresultaterne er normale, skal du genstarte de tilsluttede enheder ved at tage strømledningen til hver enhed ud og sætte den i igen. Hvis problemet fortsætter, skal du se tilslutningsvejledningen i brugervejledningen til den tilsluttede enhed.
- Hvis tv'et ikke er tilsluttet med et kabel eller en konfigurationsboks, skal du køre **Automatisk søgning** for at søge efter kanaler (🏠 > ⚙️ Indstill. > Udsendelse > Automatisk søgning).

Fjernbetjeningen fungerer ikke.

- Tjek, om strømindikatoren på TV'et blinker, når du trykker på Tænd-knappen på fjernbetjeningen. Hvis den ikke gør det, skal du udskifte batterierne i fjernbetjeningen.
- Sørg for, at batterierne installeres med polerne (+/-) i den rigtige retning.
- Prøv at pege direkte på TV'et med fjernbetjeningen 1,5 - 1,8 m (5 til 6 fod) væk.

Fjernbetjeningen til kabelboksen eller set-top boxen tænder eller slukker ikke for TV'et, eller den tilpasser ikke lydstyrken.

- Programmér fjernbetjeningen til kabelboksen eller set-top box til at kunne styre tv'et. Se brugervejledningen til kabelboksen eller set-top box for koden til SAMSUNG TV.

TV'ets indstillinger går tabt efter 5 minutter.

- TV'et er i Butikstilstand. Skift Brugstilstand til Hjemmebrug. (🏠) > ⚙️ Indstill. > System > Ekspertindstillinger > Brugstilstand > Hjemmebrug).

Periodisk Wi-Fi

- Kontroller, at tv'et er forbundet til et netværk (🏠) > ⚙️ Indstill. > Netværk > Netværksstatus).
 - Sørg for, at adgangskoden til Wi-Fi'et er indtastet korrekt.
 - Kontroller afstanden mellem tv'et og modem/router. Afstanden bør ikke overskride 15,2 m.
 - Reducer interferensen ved ikke at bruge eller slukke for trådløse enheder. Tjek desuden, at der ikke er nogen hindringer mellem TV'et og modemmet/routeren.
- (Wi-Fi-signalet kan reduceres af apparater, trådløse telefoner, stenmure/pejse osv.)

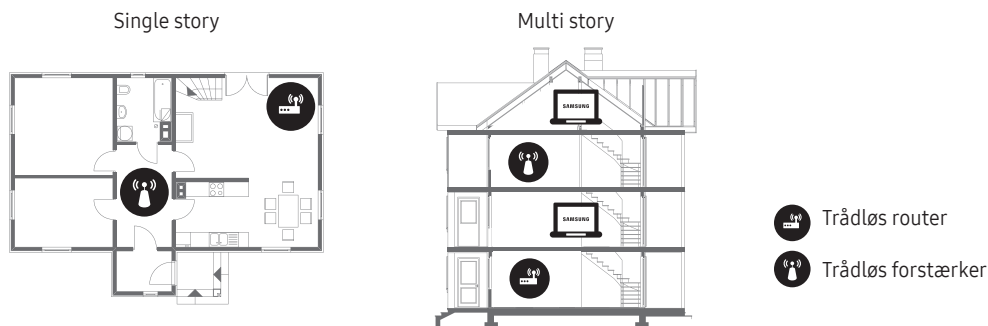

- Kontakt internetserviceudbyderen, og bed dem nulstille netværket for at registrere MAC-adresserne på det nye modem/den nye router og TV'et igen.

Problemer med video-app (Youtube osv.)

- Skift DNS til 8.8.8.8. Vælg (🏠) > ⚙️ Indstill. > Netværk > Netværksstatus > IP-indstil. > DNS-indst. > Indtast manuelt > DNS Server > indtast 8.8.8.8 > OK.
- Nulstil ved at vælge (🏠) > ⚙️ Indstill. > Support > Selvdiagnose > Nulstil Smart Hub.

Hver er Fjern-support?

Samsungs Fjern-supporttjeneste giver dig en-til-en-support med en Samsung-tekniker, der kan fjernservicere TV'et og gøre følgende:



- Diagnosticere TV'et
- Tilpasse TV'ets indstillinger for dig
- Udføre en fabriksnulstilling af TV'et
- Installere anbefalede firmware-opdateringer

Hvordan fungerer Fjernsupport?

Det er nemt at få en Samsung Tech-medarbejder til at fjernservicere TV'et:

1. Ring til Samsungs kontaktcenter, og spørg efter fjernsupport.
2. Åbn menuen på TV'et, og gå til afsnittet Support.
3. Vælg Fjernadministration, og læs, og accepter serviceaftalerne. Når PIN-skærmen vises, skal du indtaste PIN-koden til agenten.
4. Agenten får herefter adgang til TV'et.

Økosensor og skærmens lysstyrke

Eco Sensor regulerer automatisk tv'ets lysstyrke. Denne funktion måler lyset i dit rum og optimerer automatisk tv'ets lysstyrke for at reducere strømforbruget. Hvis du ønsker at slukke for denne funktion, skal du gå til  >  Indstill. > System > Økoløsning > Økosensor.

- Hvis skærmen er for mørk, når du ser tv i mørke omgivelser, kan det skyldes Økosensor.
- Bloker ikke sensoren med nogen genstand. Dette kan reducere skærbilledets lysstyrke.

Advarsel om stillbilleder

Undgå at vise stillbilleder (f.eks. jpeg-billedfiler) eller stillbilleder (f.eks. tv-programlogoer, børs- eller nyhedsbjælker nederst på skærmen osv.) eller programmer i panoramaformat eller som 4:3-billede på skærmen. Hvis du vedvarende viser stillbilleder, kan det medføre indbrænding på LED-skærmen, og det vil påvirke billedkvaliteten. For at nedsætte risikoen for denne uheldige påvirkning skal du følge nedenstående anbefalinger:

- Undgå at vise stillbilledet i længere tid ad gangen.
- Prøv altid at vise billeder i fuldskærmsformat. Brug tv-apparatets billedformatmenu for at få det bedst mulige match.
- Nedsæt lysstyrke og kontrast for at undgå dannelse af efterbilleder.
- Brug alle de tv-funktioner, der er designet til at reducere billedindbrænding og efterbilleder. Se e-Manualen for detaljer.

Pleje af tv'et

- Hvis der sad et mærke på tv'ets skærm, kan der sidde noget snavs tilbage, når du fjerner mærket. Fjern snavset, inden du bruger tv'et.
- Tv'ets yderside og panel kan blive ridset under rengøring. Sørg for at aftørre ydret og skærmen med en blød klud for at undgå ridser.
- Spray ikke vand eller rengøringsmidler direkte på tv'et. Enhver væske, der kommer ind i produktet, kan medføre fejl, brand eller elektrisk stød.
- Sluk for tv'et, tør herefter forsigtigt pletter og fingeraftryk af skærmen med en mikrofiberklud. Rengør tv'ets kabinet med en blød klud fugtet med en lille smule vand. Brug ikke brændbare væsker (f.eks. benzen, fortynder) eller rengøringsmiddel. Til vanskelige pletter kan du sprøjte en anelse skærmrens på dem begge.

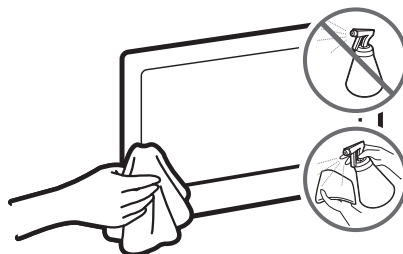

Tv-installation

Montering af tv'et på en væg



Hvis du monterer dette produkt på en væg, så følg instruktionerne nøjagtigt, som anbefalet af producenten. Hvis produktet ikke er monteret korrekt, kan produktet glide eller falde og medføre alvorlige skader på børn og voksne og på produktet.

Modeller, der indeholder adapter til vægbeslag, skal monteres som vist i figurerne herunder, inden vægbeslaget monteres.

- Se i monteringsvejledningen, der fulgte med Samsungs vægbeslag.

Samsung Electronics er ikke ansvarlig for nogen skade på produktet eller personskade, hvis du vælger at installere vægbeslaget selv.

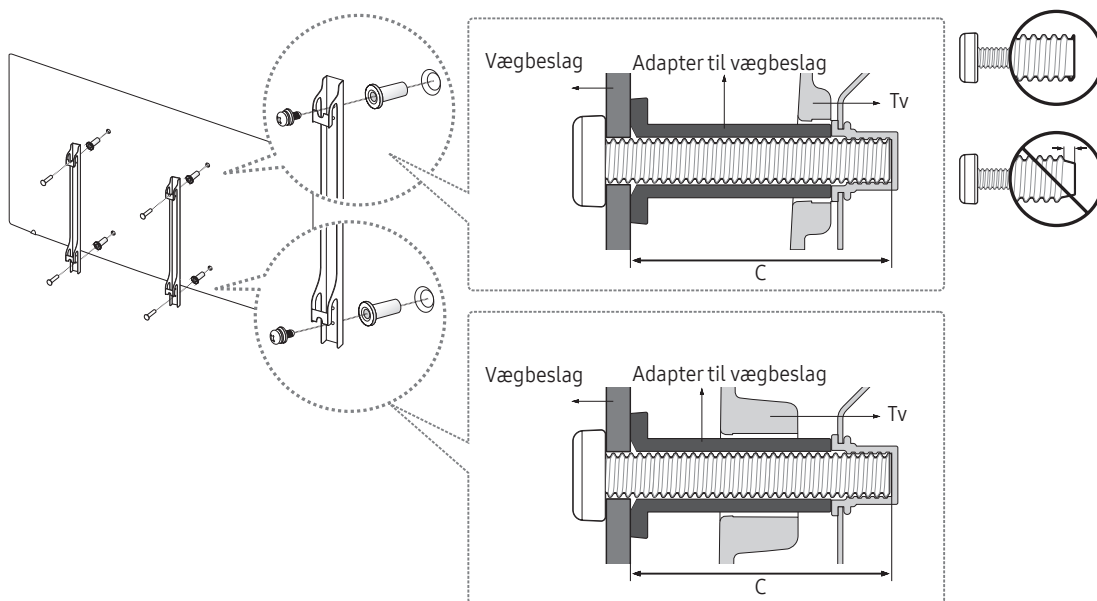

Bemærkninger til og specifikationer for VESA-vægbeslagkit

Du kan montere vægbeslaget på en fast væg, som er vinkelret med gulvet. Inden du monterer vægbeslaget på andre overflader end gips, skal du kontakte din nærmeste forhandler for flere informationer. Hvis du monterer tv'et på et loft eller på en skrå væg, kan det falde ned og medføre personskade.

Tv-størrelse i tommer	Specifikation for VESA-skruehul (A * B) i millimeter	C (mm)	Standardskrue	Antal
32	100 x 100	43 ~ 45	M4	4
40 ~ 49	200 x 200		M8	
55	400 x 400			

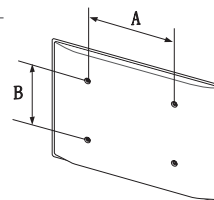



Installér ikke dit vægmonteringskit, mens dit tv er tændt. Dette kan medføre personskaade pga. elektrisk stød.

Brug ikke skruer, der er længere end standardlængden, eller der ikke svarer til VESA-standardskruespecifikationerne. Skruer, der er for lange, kan medføre skade inde i tv-apparatet.

- For vægbeslag, som ikke opfylder VESA-standardens skruespecifikationer, kan længden af skruerne variere, afhængigt af specifikationerne for vægbeslaget.
- Stram ikke skruerne for kraftigt. Dette kan beskadige produktet eller få produktet til at vælte og medføre personskaade. Samsung er ikke ansvarlig for uheld af denne type.
- Samsung er ikke ansvarlig for beskadigelse af produkter eller personskaade, hvis der anvendes andre vægbeslag end VESA eller ikke-specificerede vægbeslag, eller forbrugeren ikke følger installationsvejledningen for produktet.
- Monter ikke tv'et med en hældning større end 15 grader.
- Sørg for, at der er to personer til montering af tv'et på en væg.

Placering af kablerne med kabelholderen

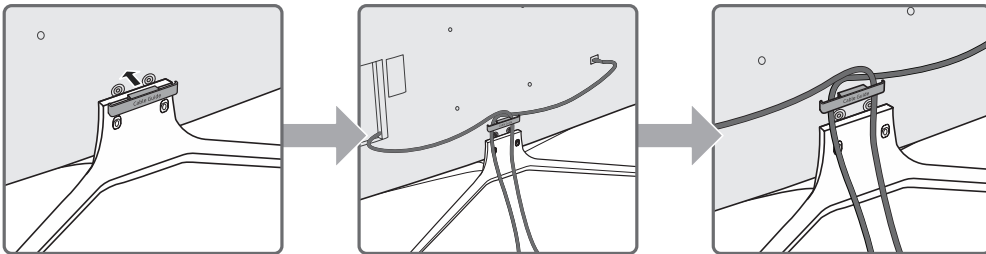

Sørg for korrekt ventilation til dit tv

Når du installerer dit tv, skal du holde en afstand på mindst 10 cm mellem tv'et og andre genstande (vægge, skabe mv.) for at sikre korrekt ventilation. Manglende korrekt ventilation kan medføre brand eller problemer med produktet, der skyldes en forøgelse af dets indvendige temperatur.

Når du installerer tv'et på en sokkel eller et vægbeslag, anbefaler vi kraftigt, at du kun anvender dele leveret af Samsung Electronics. Brug af dele leveret af en anden producent kan medføre problemer med produktet eller medføre personskaade, fordi produktet falder ned eller vælter.

Montering med sokkel

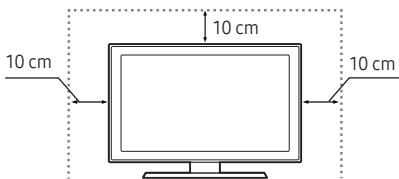

Montering med et vægbeslag

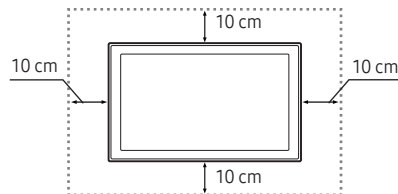

Montering af tv'et på en sokkel

Sørg for, at du har alt det viste tilbehør, og at du samler soklen ved at følge den medfølgende samlevejledning.

Sikkerhedsforanstaltninger: Fastgørelse af tv'et til væggen



Forsigtig: Hvis du trækker, skubber eller klatrer på tv'et, kan det falde ned. I særdeleshed skal du sikre, at børn ikke hænger på eller destabiliserer tv'et. Denne handling kan få tv'et til at vælte og medføre alvorlige skader eller sågar død. Følg alle de sikkerhedsforskrifter, der findes i den sikkerhedsbrochure, der følger med dit tv. For ekstra stabilitet og sikkerhed kan du anskaffe og installere en enhed, der forhindrer fald, som forklaret herunder.



ADVARSEL: Stil aldrig et tv på en ustabil placering. Et tv kan vælte og forårsage alvorlig personskade eller dødsfald. Mange personskader, særligt på børn, kan undgås ved at tage nogle enkle forholdsregler såsom

- Brug skabe eller sokler, der er anbefalet af tv-producenten.
- Brug kun møbler, der kan understøtte tv'et sikkert.
- Sørg for, at tv'et ikke hænger ud over kanten på det understøttende møbel.
- Undlad at anbringe tv'et på høje møbler (f.eks. høje skabe eller bogreoler) uden at forankre både møblet og tv'et til en passende støtte.
- Placér ikke tv'et på stof eller andre materialer, der kan placeres mellem tv'et og det understøttende møbel.
- Fortæl børn om farerne ved at klatre på møbler for at nå tv'et eller dets controller.

Hvis dit eksisterende tv skal beholdes og placeres et andet sted, gælder samme forholdsregler.

Undgå at tv'et vælter

1. Sæt skruerne i et sæt holdere, og skru dem fast til væggen. Bekræft, at skruerne sidder godt fast i væggen.
 - Du har måske brug for ekstra materiale, som f.eks. et anker, afhængigt af væggen type.
2. Sæt skruerne i et andet sæt holdere, og skru dem fast i TV'et.
 - Skruefølger muligvis ikke med produktet. I det tilfælde skal du købe skrue med følgende specifikationer.
3. Forbind, de holdere, der sidder fast på TV'et, og holderne, der sidder fast på væggen, med den kraftige snor, og bind snoren stramt.
 - Installer TV'et tæt på væggen, så det ikke tipper bagover.
 - Monter strengen, så beslagene på væggen er i samme højde eller lavere end beslagene på tv'et.

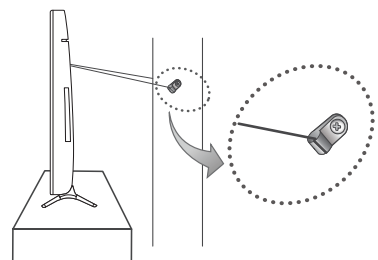
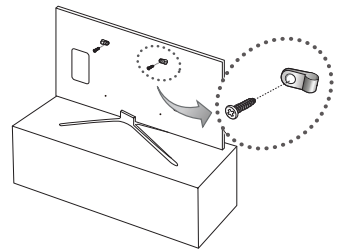

Specifikationer og andre oplysninger

Specifikationer

Skærmopløsning	1920 x 1080	
Miljømæssige betragtninger		
Driftstemperatur	10°C til 40°C (50 °F til 104 °F)	
Driftsfugtighed	10% til 80%, ikke-kondenserende	
Opbevaringstemperatur	-20 °C til 45 °C (-4 °F til 113 °F)	
Opbevaringsfugtighed	5 % til 95 %, ikke-kondenserende	
Drejesokkel (venstre/højre)	0°	
Modelnavn	UE32K5505 / UE32K5605	UE40K5505 / UE40K5515 / UE40K5605
Skærmstørrelse (diagonal)	32 tommer (80 cm)	40 tommer (101 cm)
Lyd (Udgang)	20 W	
Mål (B x H x D)		
Hovedenhed	730,4 x 433,7 x 55,1 mm	917,6 x 539,2 x 55,1 mm
Med sokkel	730,4 x 487,7 x 207,5 mm	917,6 x 604,0 x 250,7 mm
Vægt		
Uden sokkel	5,5 kg	8,6 kg
Med sokkel	6,2 kg	9,6 kg
Modelnavn	UE49K5505 / UE49K5515 / UE49K5605	UE55K5505 / UE55K5515 / UE55K5605
Skærmstørrelse (diagonal)	49 tommer (123 cm)	55 tommer (138 cm)
Lyd (Udgang)	20 W	
Mål (B x H x D)		
Hovedenhed	1105,8 x 645,0 x 55,1 mm	1241,6 x 721,4 x 55,1 mm
Med sokkel	1105,8 x 710,2 x 293,8 mm	1241,6 x 786,4 x 293,8 mm
Vægt		
Uden sokkel	13,0 kg	16,0 kg
Med sokkel	14,6 kg	17,6 kg

- Designet og specifikationerne kan ændres uden varsel.
- For informationer om strømforsyningen og om energiforbrug henvises der til mærkaten, der er påklæbet produktet.
- Typisk strømforbrug målt i overensstemmelse med IEC 62087.

Nedsættelse af strømforbruget

Når du slukker for tv'et, går det i standbytilstand. I standbytilstand fortsætter det med en bruge en lille smule energi. For at mindske strømforbruget skal du fjerne strømkablet fra stikkontakten, når du ikke bruger tv'et i en længere periode.

Licenser



HDMI

The terms HDMI and HDMI High-Definition Multimedia Interface, and the HDMI Logo are trademarks or registered trademarks of HDMI Licensing LLC in the United States and other countries.

Anbefaling – kun EU



Samsung Electronics erklærer herved, at dette tv overholder de grundlæggende krav og andre relevante bestemmelser i Direktiv 1999/5/EF.

Den officielle overensstemmelseserklæring kan findes på <http://www.samsung.com>. Gå til Support > Søg produktsupport, og indtast modelnavnet.

Dette udstyr må kun anvendes indendørs.

Dette udstyr kan anvendes i alle EU-lande.



Korrekt bortskaffelse af produktet (elektrisk og elektronisk affald)
(Gældende i lande med separate indsamlingssystemer)

Mærket på dette produkt, på tilbehør eller i den medfølgende dokumentation betyder, at produktet og elektronisk tilbehør hertil (f.eks. oplader, headset, USB-ledning) ikke må bortskaffes sammen med almindeligt husholdningsaffald efter endt levetid. For at undgå skadelige miljø- eller sundhedspåvirkninger på grund af ukontrolleret affaldsbortskaffelse skal ovennævnte bortskaffes særskilt fra andet affald og indleveres behørigt til fremme for bæredygtig materialegenvinding. Forbrugere bedes kontakte forhandleren, hvor de har købt produktet, eller kommunen for oplysning om, hvor og hvordan de kan indlevere ovennævnte med henblik på miljøforsvarlig genvinding.

Virksomheder bedes kontakte leverandøren og læse betingelserne og vilkårene i købekontrakten. Dette produkt og elektronisk tilbehør hertil bør ikke bortskaffes sammen med andet erhvervsaffald.



Korrekt bortskaffelse af batterierne i dette produkt
(Gældende i lande med separate indsamlingssystemer)

Mærket på batterier, dokumentationen eller emballagen betyder, at batterierne i dette produkt efter endt levetid ikke må bortskaffes sammen med andet husholdningsaffald. Mærkning med de kemiske symboler Hg, Cd eller Pb betyder, at batteriet indeholder kviksølv, cadmium eller bly over grænseværdierne i EU-direktiv 2006/66. Hvis batterierne ikke bortskaffes korrekt, kan disse stoffer være skadelige for menneskers helbred eller for miljøet.

For at beskytte naturens ressourcer og fremme genbrug, skal batterier holdes adskilt fra andre typer affald og genanvendes via dit lokale, gratis batterireturnsystem.

Du kan finde oplysninger om Samsungs miljømæssige forpligtelser og produktspecifikke lovmæssige forpligtelser, f.eks. REACH, WEEE, batterier, ved at besøge http://www.samsung.com/uk/aboutsamsung/samsungelectronics/corporatecitizenship/data_corner.html







ADVARSEL - FOR AT FORHINDRE, AT DER OPSTÅR BRAND, SKAL STEARINLYS OG ANDRE GENSTANDE MED ÅBEN ILD ALTID HOLDES PÅ AFSTAND AF DETTE APPARAT.



***This page is intentionally
left blank.***

Advarsel! Viktige sikkerhetsinstruksjoner

(Vennligst les sikkerhetsinstruksjonene før du bruker TV-en.)

FORSIKTIG	
FARE FOR ELEKTRISK STØT – MÅ IKKE ÅPNES	
FORSIKTIG: FOR Å REDUSERE RISIKOEN FOR ELEKTRISK STØT MÅ DU IKKE FJERNE DEKSELET (ELLER BAKSIDEN). INGEN AV DE INNVEDIGE DELENE KAN SKIFTES UT AV BRUKEREN. LA KVALIFISERTE PERSONER HÅNTERE ALL SERVICE.	
	Dette symbolet angir at det er høyspenning på innsiden. Det er farlig å komme i kontakt med innvendige deler av dette produktet.
	Dette symbolet angir at det følger med viktig dokumentasjon vedrørende bruk og vedlikehold i dette produktet.
	Klasse II-produkt: Dette symbolet indikerer at det ikke krever jording.
	Vekselstrømspenning: Dette symbolet indikerer at den nominelle spenningen som er merket med symbolet, er vekselstrømspenning.
	Likestrømspenning: Dette symbolet indikerer at den nominelle spenningen som er merket med symbolet, er likestrømspenning.
	Forsiktig, se i instruksjonene før bruk: Dette symbolet instruerer brukeren til å se i brukerhåndboken for ytterligere sikkerhetsrelatert informasjon.

Sporene og åpningene i kabinettet og på baksiden eller nederst gir nødvendig ventilasjon. For å sikre at apparatet fungerer som det skal og for å beskytte det fra overoppheting må disse sporene og åpningene aldri blokkeres eller tildekkes.

- Ikke plasser dette apparatet i et lukket område, som en bokhylle eller innebygd kabinett, med mindre det er tilstrekkelig ventilasjon.
- Ikke plasser dette apparatet i nærheten av eller over en radiator eller varmeovn. Det må heller ikke eksponeres for direkte sollys.
- Ikke plasser beholdere (vaser e.l.) med vann på dette apparatet, da det vil kunne føre til brann eller elektrisk støt.

Ikke eksponer dette apparatet for regn eller plasser det i nærheten av vann (nær badekar, vaskeservanter, kjøkkenvasker eller vaskebaljer, i en våt kjeller eller i nærheten av et svømmebasseng osv.). Hvis dette apparatet blir vått, må du øyeblikkelig trekke ut støpselet og kontakte en autorisert forhandler.

Dette apparatet bruker batterier. Det kan hende at det finnes lokale miljøbestemmelser som krever at du kasserer disse batteriene på en egnet måte. Kontakt de lokale myndighetene for informasjon om kassering og resirkulering.

Ikke overbelast vegguttak, skjøteledninger eller adaptere utover deres kapasitet, da dette kan føre til brann eller elektrisk støt.

Ledninger fra strømuttak skal plasseres slik at det ikke er sannsynlig at man går på dem eller at de blir klemt sammen av gjenstander som plasseres oppå dem. Vær spesielt nøye med ledningene ved støpselet, ved vegguttak og ved punkter der de går ut fra apparatet.

For å beskytte dette apparatet fra lynnedslag, eller når det ikke blir brukt over lengre perioder, kobler du det fra vegguttaket og antenne- eller kabelformet. Dette vil hindre at det oppstår skader på apparatet som følge av lynnedslag og overspenning i strømledningene.

For du kobler vekselstrømledningen til adapteruttaket for likestrøm, må du kontrollere at spenningsbetegnelsen på likestrømadapteren tilsvarer den lokale elektrisitetsforsyningen.

Før aldri noe av metall inn i de åpne delene av apparatet. Dette kan føre til fare for elektrisk støt.

For å unngå elektrisk støt må du aldri berøre innsiden av apparatet. Bare en kvalifisert tekniker må åpne dette apparatet.

Sørg for at du setter strømledningen skikkelig inn. Når du tar ut en strømledning fra et vegguttak, må du alltid dra i pluggen til ledningen. Aldri ta den ut ved å dra i selve ledningen. Ikke ta på strømledningen med våte hender.

Hvis dette apparatet ikke fungerer som det skal, spesielt dersom det kommer uvanlige lyder eller lukter fra det, må du umiddelbart koble det fra og kontakte en autorisert forhandler eller et servicesenter.

Påse at du trekker støpselet ut av stikkkontakten hvis TV-en ikke skal brukes på en stund eller hvis du skal være borte fra boligen over lengre perioder (spesielt når barn, eldre eller funksjonshemmede personer skal være alene i huset).

- Akkumulert støt kan føre til elektrisk støt, elektrisk lekkasje eller brann ved at strømledningen lager gnister eller varme eller ved å forårsake at isolasjonen svekkes.

Kontakt et autorisert servicesenter hvis du har tenkt til å montere TV-en på steder med mye støv, høye eller lave temperaturer, høyt fuktinnhold, kjemiske stoffer, eller på steder der det skal brukes døgnet rundt, for eksempel på en flyplass, jernbanestasjon eller lignende. Hvis ikke dette gjøres, kan det føre til alvorlig skade på TV-en.

Bruk bare korrekt jordede støpsler og vegguttak.

- Feil jording kan føre til elektrisk støt eller skade på utstyret. (Kun utstyr i klasse I)

For å slå dette apparatet fullstendig av kobles det ut fra vegguttaket. Sørg for at vegguttaket og stikkkontakten er enkelt tilgjengelige.

Oppbevar tilbehøret (batteri osv.) på et sted som er utenfor barns rekkevidde.

Du må ikke slå på produktet eller miste det i bakken. Hvis produktet blir skadet, må du koble fra strømledningen og kontakte et servicesenter.

For å rengjøre apparatet kobler du strømledningen fra strømuttaket, og tørker av produktet med et tørt, mykt tøystykke. Ikke bruk kjemikalier som voks, benzen, alkohol, tynnere, insektmidler, luftfrisker, smøremiddel eller rengjøringsmidler. Disse kjemikalierne kan skade utseendet til TV-en og viske ut trykk på produktet.

Apparatet skal ikke utsettes for drypping eller spruting.

Ikke kast batteriene i åpen ild.

Ikke kortslutt, demonter eller overopphet batteriene.

Det finnes en eksplosjonsfare hvis du erstatter batteriene som brukes i fjernkontrollen, med feil type batterier. De skal bare byttes ut med samme eller tilsvarende type.

Utstyr som er koplet til beskyttelsesjord via nettplugg og/eller via annet jordtilkoplede utstyr – og er tilkoplede et kabel-TV nett, kan forårsake brannfare. For å unngå dette skal det ved tilkopling av utstyret til kabel-TV nettet installeres en galvanisk isolator mellom utstyret og kabel-TV nettet.

* Figurene og illustrasjonene i denne brukerveiledningen er bare til referanse og kan avvike fra det faktiske produktutseendet. Produktdesign og -spesifikasjoner kan endres uten forvarsel.

SUS-språk (Russisk, Ukrainisk, Kasakhisk) er ikke tilgjengelige for dette produktet som følge av at det er produsert for kunder i EU-området.

Hva er i esken?

Kontroller at følgende deler følger med TV-en. Kontakt forhandleren hvis det mangler deler.

Fjernkontroll og batterier (AAA x 2)

Veiledning for reguleringer

Brukerveiledning

Strømledning

Garantikort (ikke tilgjengelig alle steder)



Adapter for veggfeste

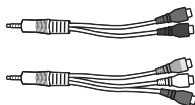

Component/AV in-adapter

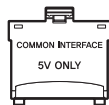

CI kort-adapter

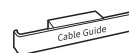

Kabelfører

- Fargen og formen på delene varierer i henhold til modellen.
- Kabler som ikke følger med dette produktet, kan kjøpes separat.
- Åpne esken og sjekk om det ligger eventuelle deler bak eller inni emballasjematerialene.

Du kan bli belastet for et administrasjonsgebyr i følgende tilfeller:

- En tekniker blir kalt ut på din forespørsel, men det er ikke noe feil med produktet (dvs. der du ikke har lest denne brukerveiledningen godt nok).
- Du leverer enheten til reparasjon, men det er ikke noe feil med produktet (dvs. der du ikke har lest denne brukerveiledningen godt nok).

Du vil bli informert om administrasjonsgebyret før du får en tekniker på besøk.



Advarsel: Skjermer kan bli skadet av trykk som påføres direkte ved feilhåndtering. Vi anbefaler å løfte TV-en etter kantene, som vist.



Bruke TV-kontrollen

Du kan slå på TV-en med TV-kontroll-knappen nederst på TV-en, og deretter bruke **kontrollmenyen**. Kontrollmenyen vises når knappen trykkes inn mens TV-en er på. Du finner mer informasjon om bruken i figuren nedenfor.

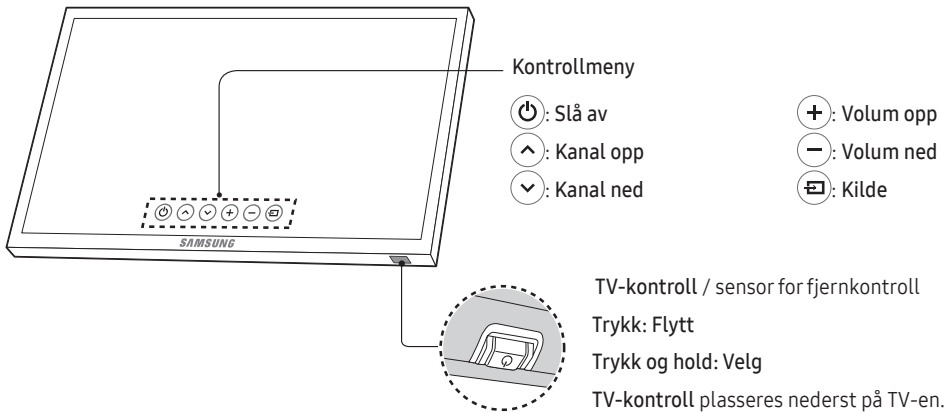

Koble til et nettverk

Når du kobler TV-en til et nettverk, får du tilgang til nettjenester som Smart Hub, i tillegg til programvareoppdateringer.

Nettverkstilkobling – Trådløs

Koble TV-en til Internett ved hjelp av en standard ruter eller et modem

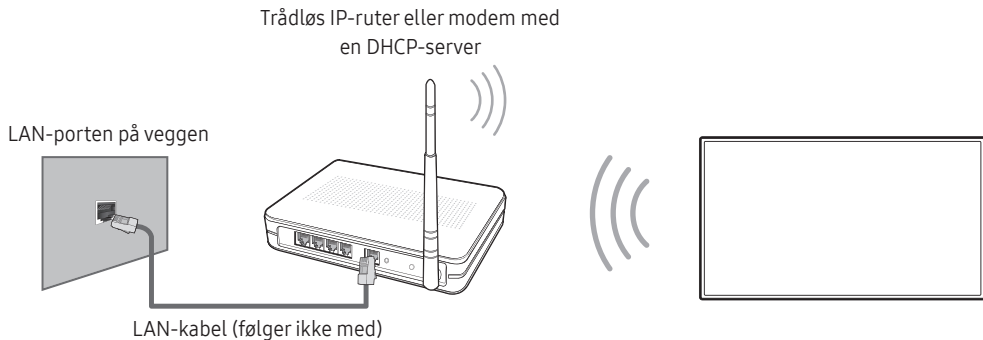

Nettverkstilkobling – Kablet

TV-ens bakpanel

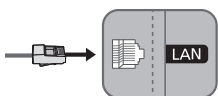

Koble TV-en til nettverket med en LAN-kabel.

- TV-en støtter ikke nettverkshastigheter som er mindre enn eller tilsvarer 10 Mbps.
- Bruk en Cat 7-kabel (*STP-type) for tilkoblingen.

* Shielded Twist Pair

Standardfjernkontrollen

- Denne fjernkontrollen har blindeskriftpunkter på **Strøm**, **Kanal**, **Volum-** og **Enter**-knappene og kan brukes av synshemmede.

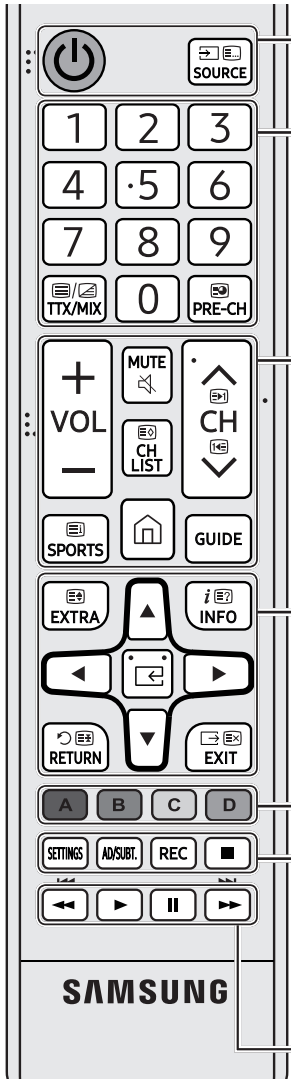

⏻ (På/Av): Slår TV-en på og av.
SOURCE: Viser og velger tilgjengelige videokilder.

1 2 3
4 5 6
7 8 9
TTX/MIX 0 PRE-CH

Nummer: Gir direkte tilgang til kanalene.
TTX/MIX: Veksler mellom tekst-TV PÅ, Dobbel, Blandet eller AV.
PRE-CH: Går tilbake til forrige kanal.

- VOL +
MUTE
✓ CH ^
CH LIST
SPORTS
GUIDE

- VOL +: Justerer volumet.
MUTE: Slår lyden på/av.
✓ CH ^: Endrer gjeldende kanal.
CH LIST: Åpner Kanalliste.
SPORTS: Slår Sportsmodus på eller av
🏠 (Første skjerm): Starter Første skjerm.
GUIDE: Viser elektronisk programguide (EPG).

EXTRA
INFO
RETURN
EXIT

EXTRA: Viser relatert informasjon om det gjeldende programmet.
INFO: Viser informasjon om gjeldende program eller innhold.
↵ (Enter): Velger eller aktiverer et uthevet element.
 - Trykk på og hold for å vise **Veiledning**.
▲ ▼ ◀ ▶: Beveger markøren, velger elementer på skjermmenyen, og endrer verdiene på TV-menyen.
RETURN: Går tilbake til forrige meny eller kanal.
EXIT: Lukker menyen.

A B C D
SETTINGS AD/SUBT. REC
◀ ▶ || ▶▶

Bruk disse knappene i henhold til anvisningene på TV-skjermen.
SETTINGS: Angir Hurtiginnstillinger-menyen på Innst. til startskjermbildet.
AD/SUBT.: Viser Tilgjengelighetsnarveier.
REC: Tar opp det du ser på for øyeblikket.
■: Stopper avspillingen.

Bruk disse knappene sammen med spesifikke funksjoner. Bruk disse knappene i henhold til anvisningene på TV-skjermen.

- Navnene på knappene ovenfor kan være forskjellig fra de faktiske navnene.

Sette i batterier i fjernkontrollen

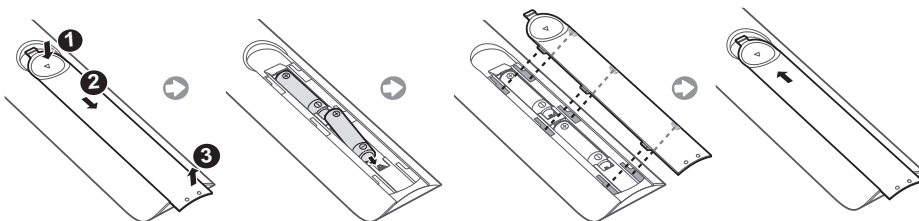

e-Manual





[Hjem](#) > [Innst.](#) > [Kundesupport](#) > [Åpne e-Manual](#)

Den integrerte e-Manual inneholder informasjon om nøkkelfunksjonene til TV-en.

- Du kan laste ned og vise en utskrivbar versjon av e-Manual på Samsungs nettside.

Vise e-Manual:

Bruke knappene i e-Manual

	Søk	Velg et element fra søkeresultatene for å laste inn den korresponderende siden.
	Indeks	Velg et nøkkelord for å navigere til den relevante siden.
	Åpnet side	Velg et emne fra listen over nylig viste emner.
	Prøv nå	Gå inn på det tilknyttede menyelementet og prøv ut funksjonen direkte.
	Kobling	Gå inn på et emne som det refereres til på en av e-Manuals emnesider.

Første oppsett

Dialogboksen for første oppsett vises når TV-en aktiveres for første gang. Følg instruksjonene på skjermen for å fullføre prosessen for første oppsett. Du kan utføre denne prosessen manuelt senere på menyen [Hjem](#) > [Innst.](#) > [System](#) > [Start konfigurasjon](#).

Feilsøking og vedlikehold

Feilsøking

Hvis det ser ut til å være et problem med TV-en, bør du først gå gjennom denne listen over mulige problemer og løsninger. Alternativt kan du gå gjennom feilsøkingssiden i e-Manual. Hvis ingen av disse feilsøkingstipsene hjelper, kan du gå til www.samsung.com og klikke på Support eller kontakte kundesenteret vårt ved å ringe nummeret som er oppført på baksiden av denne veiledningen.

- Dette TFT LCD-panelet består av delpikslers som krever avansert teknologi for å produseres. Det kan imidlertid være noen lyse eller mørke pikslers på skjermen. Disse pikslene har ingen innvirkning på produktets ytelse.
- Du bør oppgradere til den nyeste programvaren for å holde TV-en i optimal stand. Bruk **Oppdater nå** eller **Oppdater automatisk**-funksjonene på TV-menyen (🏠 > ⚙️ Innst. > Kundesupport > Programvareoppdatering > Oppdater nå eller 🏠 > ⚙️ Innst. > Kundesupport > Programvareoppdatering > Oppdater automatisk).

TV-en slår seg ikke på.

- Sørg for at strømkabelen er satt ordentlig inn i vegguttaket og TV-en.
- Kontroller at stikkkontakten fungerer og at strømindikatoren på TV-en er tent og lyser rødt.
- Prøv å trykke på strømbryteren på TV-en for å kontrollere at det ikke er problemer med fjernkontrollen. Hvis TV-en slår seg på, ser du under "Fjernkontrollen fungerer ikke" nedenfor.

Det er ikke noe bilde/video/lyd, bilde/video/lyd fra en ekstern enhet er forvrengt, "Svakt eller intet signal" vises på TV-en eller kan ikke finne en kanal.

- Kontroller at tilkoblingen til enheten er riktig og at alle kablene sitter godt i
- Fjern og koble til igjen alle kabler som er koblet til TV-en og de eksterne enhetene. Prøv om mulig nye kabler.
- Bekreft at riktig inngangskilde er valgt (🏠 > Kilde).
- Utfør en egendiagnose på TV-en for å finne ut om problemet skyldes TV-en eller enheten. (🏠 > ⚙️ Innst. > Kundesupport > Egendiagnose > Start bildetest eller Start lydtest).
- Hvis testresultatene er normale, starter du de tilkoblede enhetene på nytt ved å ta ut strømfedningen fra hver enhet, og deretter koble dem til igjen. Hvis problemet vedvarer, kan du se tilkoblingsveiledningen i brukerhåndboken til den tilkoblede enheten.
- Hvis TV-en ikke er koblet til en antennekabel eller digitalboks, kjører du **Automatisk kanalsøk** for å søke etter kanaler (🏠 > ⚙️ Innst. > Kringkasting > Automatisk kanalsøk).

Fjernkontrollen fungerer ikke.

- Kontroller om strømindikatoren på TV-en blinker når du trykker På-knappen på fjernkontrollen. Hvis ikke må du skifte batteriene i fjernkontrollen.
- Kontroller at det er batterier i fjernkontrollen, og at polene ligger i riktig retning (+/-).
- Stå 1,5 til 1,8 meter fra TV-en, og rett fjernkontrollen direkte mot den.

Fjernkontrollen til kabel-/digitalboksen kan ikke slå TV-en på eller av eller justere volumet.

- Programmer fjernkontrollen for kabel-/digitalboksen til å fungere med TV-en. Du finner koden for SAMSUNG-TV-er i brukerveiledningen for kabel-/digitalboksen.

TV-innstillingene går tapt etter 5 minutter.

- TV-en er i Butikkmodus. Endre Bruksmodus til Hjemmemodus. (🏠 > ⚙️ Innst. > System > Ekspertinnstillinger > Bruksmodus > Hjemmemodus).

Periodisk Wi-Fi

- Kontroller at TV-en har nettverkstilkobling (🏠 > ⚙️ Innst. > Nettverk > Nettverksstatus).
 - Kontroller at du angir riktig Wi-Fi-passord.
 - Kontroller avstanden mellom TV-en og modem/ruteren. Avstanden skal ikke overskride 15,2 m.
 - Reduser interferensen ved å la være å bruke eller slå av trådløse enheter. Bekreft også at det ikke er noen hindringer mellom TV-en og modem/ruteren.
- (Wi-Fi-styrken kan reduseres av apparater, trådløse telefoner, steinvegger, peiser osv).

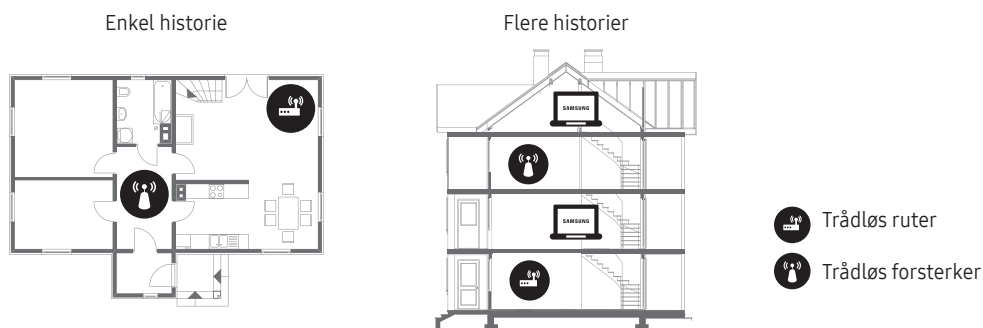

- Ta kontakt med Internett-leverandøren din og be dem tilbake stille nettverkskretsen din for å omregistrere Mac-adressene til ny modem/ruter og TV.

Problemer med videoappen (Youtube osv.)

- Endre DNS til 8.8.8.8. Velg (🏠 > ⚙️ Innst. > Nettverk > Nettverksstatus > IP-innst. > DNS-innst. > Angi manuelt > DNS-server > angi 8.8.8.8 > OK).
- Tilbakestill ved å velge (🏠 > ⚙️ Innst. > Kundesupport > Egendiagnose > Tilbakestill Smart Hub).

Hva er ekstern kundesupport?

Samsungs tjeneste for ekstern kundesupport tilbyr direkte brukerstøtte fra en Samsung-tekniker som kan gjøre følgende eksternt:



- Feilsøke TV-en din
- Justere TV-innstillingene for deg
- Utføre en fabrikk-tilbakestilling av TV-en din
- Installere anbefalte fastvareoppdateringer

Hvordan fungerer ekstern kundesupport?

Slik får du en Samsung-tekniker til å utføre service på TV-en din eksternt:

1. Ring Samsungs kontaktsenter og be om ekstern brukerstøtte.
2. Åpne menyen på TV-en din, og gå til **Kundesupport**-delen.
3. Velg **Ekstern styring**, og les og godta serviceavtalene. Når skjermbildet for PIN-kode vises, oppgir du PIN-koden din til agenten.
4. Teknikeren får da tilgang til TV-en din.

Økosensoren og lysstyrken til skjermen

Økosensoren justerer automatisk lysstyrken til TV-en. Denne funksjonen måler lyset i rommet og optimerer lysstyrken til TV-en automatisk for å redusere strømforbruket. Hvis du vil slå av dette, kan du gå til  >  Innst. > System > Økoløsning > Økosensor.

- Hvis skjermen er for mørk når du ser på TV i et mørkt miljø, kan det skyldes Økosensor.
- Ikke blokker sensoren med noen objekter. Dette kan svekke bildelysstyrken.

Stillbildevarsel

Unngå å vise stillbilder (som jpeg-bildefiler), stillbildeelementer (som TV-kanallogoer, aksje- eller nyhetsfelter nederst på skjermen osv.) eller programmer i panoramaformat eller 4:3-bildeformat på skjermen. Hvis du kontinuerlig viser stillbilder, kan det føre til innbrente ekkobilder på LED-skjermen som vil påvirke bilde kvaliteten. For å redusere risikoen for dette bør du følge anbefalingene nedenfor:

- Unngå å vise stillbildet over lengre perioder.
- Prøv å vise alle bilder på hele skjermen. Bruk TV-ens bildeforattmeny for best mulig samsvar.
- Reduser lysstyrke og kontrast for å hindre at det vises etterbilder.
- Bruk alle TV-funksjoner som er utviklet for å redusere bilderetensjon og skjermminnbrenning. Se E-brukerveiledningen for mer informasjon.

Stell av TV-en

- Hvis det var festet et merke på TV-skjermen, kan det sitte igjen litt rester etter at du har fjernet det. Fjern disse restene før du bruker TV-en.
- TV-ens utside og skjerm kan få riper under rengjøring. Tørk utsiden og skjermen forsiktig med en myk klut for å forhindre riper.
- Ikke spray vann eller noen annen væske direkte på TV-en. Hvis det kommer væske inn i produktet, kan det føre til feil, brann eller elektrisk støt.
- Slå av TV-en, tørk deretter forsiktig vekk flekker og fingermerker på skjermen med en mikrofiberklut. Rengjør TV-rammen med en myk, fuktig klut. Ikke bruk brennbare væsker (f.eks. benzen, tynnere) eller rengjøringsmiddel. Bruk en liten mengde glassrens på en klut for å fjerne vanskelige flekker.

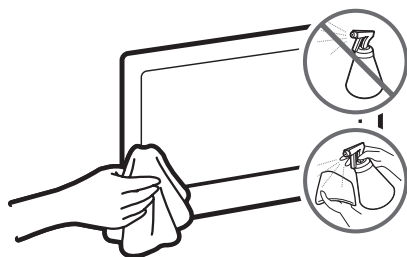

TV-installasjon

Feste TV-en på en vegg



Hvis du monterer dette produktet på en vegg, må du følge instruksjonene nøyaktig slik produsenten anbefaler. Med mindre det blir riktig montert, kan produktet skli eller falle ned slik at det fører til alvorlige skader på barn eller voksne og alvorlige skader på produktet.

Modeller som leveres med veggfestesett, må monteres som vist i figurene nedenfor før veggfestesettet monteres.

- Se monteringshåndboken som følger med veggfestesettet fra Samsung.

Samsung Electronics er ikke ansvarlig for skader som måtte oppstå på produktet, eller skader på deg selv eller andre, hvis du velger å montere veggfestet på egen hånd.

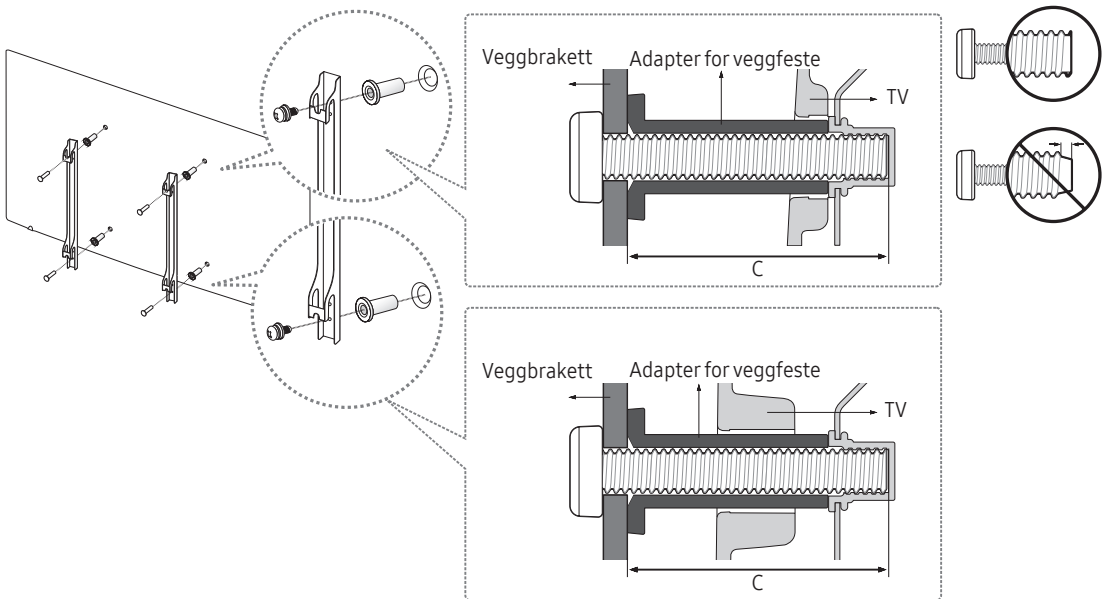

Merknader og spesifikasjoner for VESA-veggfestesett

Du kan montere veggfestet på en solid vegg vinkelrett med gulvet. Før du fester veggfestet til noen andre overflater enn gipsvegger, må du ta kontakt med nærmeste forhandler for mer informasjon. Hvis du monterer TV-en på et tak eller en skjev vegg, kan den falle ned og føre til alvorlige personskader.

TV-størrelse i tommer	VESA skruerullspesifikasjoner (A * B) i millimeter	C (mm)	Standardskrue	Antall
32	100 x 100	43 ~ 45	M4	4
40 ~ 49	200 x 200		M8	
55	400 x 400			

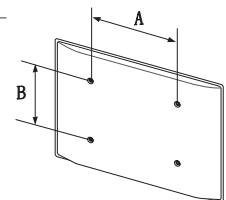



Ikke monter veggfestesettet mens TV-en er slått på. Dette kan føre til personskaade på grunn av elektrisk støt.

Du må ikke bruke skruer som er lengre enn standardlengden, eller som ikke er i samsvar med VESA-spesifikasjonen for standardskruer. Skruer som er for lange, kan skade TV-en innvendig.

- For veggfester som ikke samsvarer med VESA-standarden for skruespesifikasjoner, kan lengden på skruene variere avhengig av spesifikasjonene for veggfestet.
- Ikke fest skruene for stramt. Dette kan skade produktet eller føre til at produktet faller, og føre til personskaade. Samsung er ikke ansvarlig for denne typen ulykker.
- Samsung er ikke ansvarlig for produktskader eller personskaader som oppstår som en følge av bruk av et ikke-VESA- eller ikkespesifisert-veggfeste eller at forbrukeren ikke følger instruksjonene for produktinstallasjon.
- Ikke monter TV-en i mer enn 15 graders helling.
- Vær alltid to personer når TV-en skal monteres på en vegg.

Organisere kablene med kabelføreren

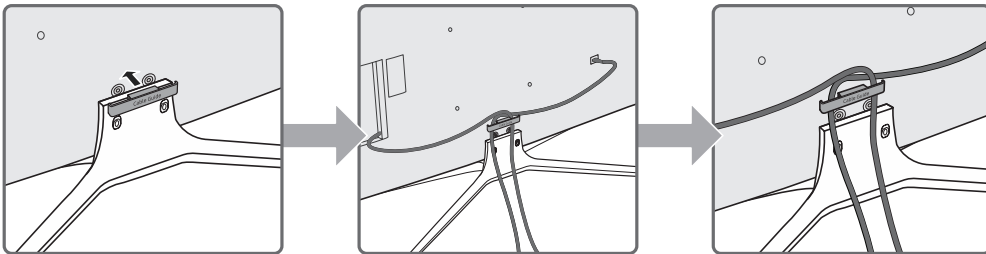

Sikre egnet ventilasjon rundt TV-en

Når du installerer TV-en, må du opprettholde en avstand på minst 10 cm mellom TV-en og andre gjenstander (vegger, skap osv.) for å sikre skikkelig ventilasjon. Ved utilstrekkelig ventilasjon kan det oppstå brann eller problemer med produktet som følge av en økning i den interne temperaturen.

Når du installerer TV-en med et stativ eller et veggfeste, anbefaler vi på det sterkeste at du bare bruker deler som leveres av Samsung Electronics. Å bruke deler fra andre produsenter, kan føre til problemer med produktet eller personskaader på grunn av at produktet faller.

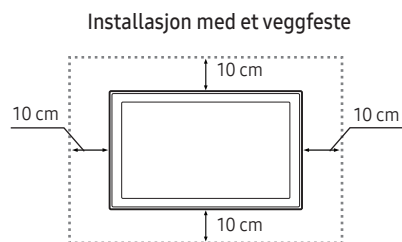
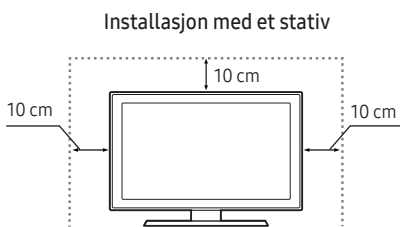

Feste TV-en til foten

Kontroller at du har alle delene som vises, og at du monterer foten i henhold til monteringsinstruksjonene.

Sikkerhetsforholdsregler: Feste TV-en til veggen



Forsiktig: Hvis du drar i, dytter på eller klatrer på TV-en, kan den falle ned. Pass spesielt på at ikke barn henger på eller destabiliserer TV-en. Dette kan føre til at TV-en tipper og forårsaker alvorlige personskader, eller det kan føre til dødsfall. Følg alle sikkerhetsforanstaltninger i det medfølgende sikkerhetsarket til TV-en. Du kan øke stabiliteten og sikkerheten ved å kjøpe antifallenheten som er beskrevet nedenfor.



ADVARSEL: Aldri plasser en TV på et ustabilt sted. En TV kan falle og føre til personskader eller død. Mange skader, særlig på barn, kan unngås ved å ta enkle forholdsregler som å:

- Bruke møbler eller stativer som er anbefalt av TV-produsenten.
- Bare bruke møbler som trygt kan støtte vekten av TV-en.
- Påse at TV-en ikke går utover kanten til møbelet den står på.
- Ikke plassere TV-en på høye møbler (f.eks. skap eller bokhyller) uten å feste både møbelet og TV-en til en egnet støtte.
- Ikke plassere TV-en på en duk eller andre materialer som legges mellom TV-en og møbelet under den.
- Instruere barn om farene som kan oppstå ved å klatre på møbler for å nå TV-en eller kontrollene til TV-en.

Hvis den eksisterende TV-en din skal lagres eller flyttes, gjelder de samme forholdsreglene som over.

Forhindre at TV-en faller

1. Sett skruene i ett brakettsett, og fest dem deretter godt til veggen.
Kontroller at skruene er godt festet til veggen.
 - Det kan hende du trenger ekstrapartiell, som et anker, avhengig av veggtypen.
2. Sett skruene i et andre brakettsett, og fest deretter skruene til TV-en.
 - Det kan hende at det ikke følger skruer med produktet. Hvis dette er tilfellet, kjøper du skruene etter følgende spesifikasjoner:
3. Sett sammen brakettene som er festet på TV-en og brakettene som er festet til veggen, med en solid, kraftig streng, og knyt deretter strengen stramt.
 - Monter TV-en nær veggen slik at den ikke vipper bakover.
 - Koble til strengen slik at brakettene som er festet til veggen, er i samme høyde eller lavere enn brakettene som er festet på TV-en.

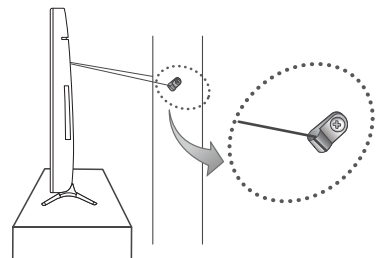
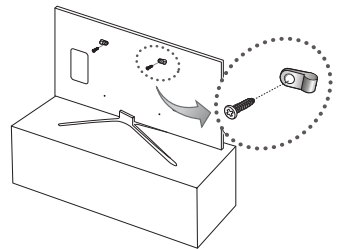

Spesifikasjoner og annen informasjon

Spesifikasjoner

Skjermoppløsning	1920 × 1080	
Miljøhensyn		
Brukstemperatur	10 °C til 40 °C (50°F til 104°F)	
Luftfuktighet ved bruk	10 % til 80 %, ikke-kondenserende	
Lagringstemperatur	-20 til +45 °C (-4 til +113°F)	
Luftfuktighet ved lagring	5 % til 95 %, ikke-kondenserende	
Dreibar sokkel (venstre/høyre)	0°	
Modellnavn	UE32K5505 / UE32K5605	UE40K5505 / UE40K5515 / UE40K5605
Skjermstørrelse (diagonal)	32 tommer (80 cm)	40 tommer (101 cm)
Lyd (Utsignal)	20 W	
Dimensjoner (B x H x D)		
Hoveddel	730,4 x 433,7 x 55,1 mm	917,6 x 539,2 x 55,1 mm
Med fot	730,4 x 487,7 x 207,5 mm	917,6 x 604,0 x 250,7 mm
Vekt		
Uten fot	5,5 kg	8,6 kg
Med fot	6,2 kg	9,6 kg
Modellnavn	UE49K5505 / UE49K5515 / UE49K5605	UE55K5505 / UE55K5515 / UE55K5605
Skjermstørrelse (diagonal)	49 tommer (123 cm)	55 tommer (138 cm)
Lyd (Utsignal)	20 W	
Dimensjoner (B x H x D)		
Hoveddel	1105,8 x 645,0 x 55,1 mm	1241,6 x 721,4 x 55,1 mm
Med fot	1105,8 x 710,2 x 293,8 mm	1241,6 x 786,4 x 293,8 mm
Vekt		
Uten fot	13,0 kg	16,0 kg
Med fot	14,6 kg	17,6 kg

- Design og spesifikasjoner kan endres uten forvarsel.
- Du finner informasjon om strømforsyningen og strømforbruket på etiketten som er festet på produktet.
- Vanlig strømforbruk måles i henhold til IEC 62087.

Redusert strømforbruk

Når du slår av TV-en, går den inn i standby-modus. I standby-modus fortsetter den å trekke en liten mengde strøm. Du kan redusere strømforbruket ved å koble fra strømledningen når du ikke skal bruke TV-en i en lengre periode.

Lisenser



HDMI

The terms HDMI and HDMI High-Definition Multimedia Interface, and the HDMI Logo are trademarks or registered trademarks of HDMI Licensing LLC in the United States and other countries.

Anbefaling – Bare EU



Herved erklærer Samsung Electronics at denne TV-en er i samsvar med kravene og andre relevante bestemmelser i direktiv 1999/5/EF.

Den offisielle samsvarserklæringen finner du ved å gå til <http://www.samsung.com>, gå til Support > Søk produktstøtte og angi modellnavnet.

Dette utstyret må bare brukes innendørs.

Dette utstyret kan brukes i alle EU-land.



Kaste produktet på riktig måte (Avhending av elektrisk og elektronisk utstyr)
(Gjelder i land med avfallssortering)

Dette merket på produktet, tilbehøret eller i dokumentasjonen indikerer at produktet og det elektroniske tilbehøret (f.eks. lader, hodetelefon, USB-kabel) ikke skal kastes som vanlig husholdningsavfall når det ikke lenger er i bruk. For å unngå skade på miljøet eller menneskers helse som følge av ukontrollert avfallsdeponering, må disse elementene skilles fra andre typer avfall og resirkuleres på en ansvarlig måte som fremmer gjenbruk av materialressurser.

Husholdningsbrukere kontakter forhandleren der produktet ble kjøpt eller de lokale renovasjonsmyndighetene for å få informasjon om miljømessig sikker resirkulering.

Firmabrukere kontakter leverandøren og kontrollerer betingelsene i kjøpskontrakten. Dette produktet og dets elektriske tilbehør må ikke blandes med annet kommersielt avfall.



Kaste batteriene i produktet på riktig måte
(Gjelder i land med avfallssortering)

Dette merket på batteriet, veiledningen eller emballasjen indikerer at batteriene i dette produktet ikke skal kastes som vanlig husholdningsavfall når de ikke lenger er i bruk. Der det er merket, angir de kjemiske symbolene Hg, Cd eller Pb at batteriet inneholder kvikksølv, kadmium eller bly over referansenivåene i EC-direktiv 2006/66. Hvis batteriene ikke avhendes på riktig måte, kan innholdet skade miljøet eller menneskers helse.

For å beskytte naturressurser og fremme gjenbruk av materialer må du skille batterier fra andre typer avfall og resirkulere dem gjennom det lokale grattissystemet for batteriretur.

Du finner informasjon om Samsungs miljøengasjement og produktspesifikke juridiske forpliktelser, blant annet REACH, WEEE og bruk av batterier, på http://www.samsung.com/uk/aboutsamsung/samsungelectronics/corporatecitizenship/data_corner.html







ADVARSEL – FOR Å HINDRE SPREDNING AV ILD MÅ DU HOLDE STEARINLYS ELLER ANDRE GJENSTANDER MED ÅPNE FLAMMER BORTE FRA DETTE PRODUKTET TIL ENHVER TID.



***This page is intentionally
left blank.***

Vaara Tärkeitä turvallisuusohjeita

(Lue turvallisuusohjeet ennen television käyttöä.)

HUOMIO	
SÄHKÖISKUN VAARA. ÄLÄ AVAA.	
HUOMIO: ÄLÄ POISTA LAITTEEN SUOJUSTA (ÄLÄKÄ TAKAOSAA), JOTTA VOISIT VÄLTÄÄ SÄHKÖISKUILTA. LAITTEEN SISÄLLÄ EI OLE SELLAISIA OSIA, JOITA KÄYTTÄJÄ VOISI ITSE HUOLTAA. ANNA KAIKKI HUOLTOTOIMENPITEET PÄTEVIEN TEKNIKKOJEN TEHTÄVIKSI.	
	Tämä merkki tarkoittaa, että laitteen sisällä on suurjännitettä. On vaarallista koskea millään tavoin tämän laitteen sisäosiin.
	Tämä merkki tarkoittaa, että laitteen mukana on tärkeitä käyttö- ja huolto-ohjeita.
	Luokan II laite: Tämä merkki tarkoittaa, että laite ei edellytä maadoitusta.
	AC-jännite: Tämä merkki tarkoittaa, että merkissä mainittu nimellisarvo on AC-jännite.
	DC-jännite: Tämä merkki tarkoittaa, että merkissä mainittu nimellisarvo on DC-jännite.
	Huomio, tutustu käyttöohjeisiin: Tämä merkki tarkoittaa, että käyttäjän tulisi tutustua käyttöoppaassa oleviin turvallisuustietoihin.

Kotelon, pohjan ja takaosan kolot ja aukot on tarkoitettu laitteen kannalta välttämättömään ilmanvaihtoon. Näitä koloja ja aukkoja ei saa missään olosuhteissa peittää eikä tukkia, jotta laite toimisi oikein eikä ylikuumenisi.

- Älä asenna laitetta suljettuun tilaan, esimerkiksi kirjahyllyyn tai kaappiin, jollei riittävää ilmanvaihtoa voida taata.
- Älä asenna laitetta lämpöpatterin tai -vastuksen lähelle tai päälle tai sellaiseen paikkaan, jossa se altistuu suoralle auringonvalolle.
- Älä aseta laitteen päälle mitään vettä sisältäviä astioita (maljakkoja yms.), sillä tämä voi aiheuttaa tulipalon tai sähköiskun.

Älä altista laitetta sateelle äläkä pidä sitä veden läheisyydessä (kylpyammeen, pesualtaan, tiskialtaan tai pesukoneen lähellä, kosteassa kellarissa tai uima-altaan tms. tuntumassa). Jos laite kastuu vahingossa, irrota se sähköverkosta ja ota välittömästi yhteyttä valtuutettuun jälleenmyyjään.

Tämä laite käyttää paristoja tai akkuja. Alueellasi saattaa olla säädöksiä, joissa määrätään akkujen ja paristojen hävittämisestä. Pyydä paikallisilta viranomaisilta lisätietoja oikeanlaisesta hävittämisestä tai kierrätyksestä.

Älä ylikuormita pistorasioita, jatkajohtoja tai verkkolaitteita, sillä tämä saattaa aiheuttaa tulipalon tai sähköiskun.

Virtajohto tulee asettaa sellaiseen paikkaan, ettei sen yli tarvitse kävellä eivätkä terävät esineet pääse osumaan siihen. Tarkista johdon pistorasian- ja laitteenpuoleiset päät.

Irrota laitteen johto pistorasiasta ja kytkie antenni tai kaapelijärjestelmä pois käytöstä ukkosmyrskyn uhatessa tai silloin, kun laitetta ei valvota tai käytetä pitkään aikaan. Tämä suojaa salaman ja virtapiikkien aiheuttamilta laitevaurioilta.

Ennen kuin kytket virtajohdon verkkolaitteeseen, varmista, että verkkolaitteen jännite vastaa käyttöalueen sähköverkon jännitettä.

Älä työnnä mitään metalliesineitä laitteen avoimiin osiin. Tämä saattaa aiheuttaa sähköiskun.

Älä milloinkaan kosketa laitteen sisäosia, jotta et saisi sähköiskua. Vain ammattitaitoinen asentaja saa avata tämän laitteen.

Kiinnitä virtajohto pistorasiastaan tiiviisti. Kun irrotat virtajohdon pistorasiasta, vedä aina pistokkeesta. Älä milloinkaan vedä suoraan johdosta. Älä kosketa virtajohtoa määrillä käsillä.

Jos laite toimii poikkeavasti (erityisesti, jos siitä kuuluu epätavallisia ääniä tai havaitset outoa hajua), irrota laite välittömästi sähköverkosta ja ota yhteyttä valtuutettuun jälleenmyyjään tai huoltoon.

Muista irrottaa pistoke pistorasiasta, jos et käytä televisiota tai jos lähdet pois kotoa pitkäksi aikaa (erityisesti silloin, jos asuntoon jää lapsia, vanhuksia tai vammaisia).

- Laitteeseen kerääntyvä pöly saattaa aiheuttaa sähköiskun, sähkövuodon tai tulipalon tai saada sähköjohdon kipinöimään tai kuumenemaan. Myös laitteen eristys voi vaurioitua.

Ota yhteyttä valtuutettuun huoltoliikkeeseen, jos televisio asennetaan erittäin pölyiseen, kuumaan, kylmään tai kosteaan paikkaan tai tiloihin, joissa on kemikaaleja tai joissa televisiota käytetään ympäri vuorokauden, esim. lentokentälle tai rautatieasemalle. Jos et toimi näin, televisio saattaa vaurioitua pahoin.

Käytä ainoastaan oikein maadoitettuja pistokkeita ja pistorasioita.

- Väärä maadoitus voi aiheuttaa sähköiskun tai vaurioittaa laitetta. (Vain luokan I laitteille.)

Jos haluat sammuttaa laitteen täysin, irrota pistoke pistorasiasta. Pistorasian ja virtajohdon tulee olla helposti irrotettavissa.

Säilytä lisävarusteet (akku yms.) turvallisessa paikassa poissa lasten ulottuvilta.

Älä pudota laitetta äläkä kohdista siihen iskuja. Jos laite vaurioituu, irrota virtajohto ja ota yhteyttä huoltoliikkeeseen.

Irrota pistoke pistorasiasta ennen puhdistamista ja pyyhi laite puhtaaksi pehmeällä, kuivalla liinalla. Älä käytä kemikaaleja, kuten vahaa, benseeniä, alkoholia, ohenteita, hyönteismyrkkyjä, ilmanraikastimia tai voitelu- ja puhdistusaineita. Tällaiset kemikaalit voivat vaurioittaa laitteen ulkopintoja tai pinnoilla olevat merkinnät saattavat hävitä.

Älä altista laitetta roiskeille.

Akkuja ja paristoja ei saa heittää tuleen.

Älä pura tai ylikuumenna akkuja ja paristoja äläkä aiheuta niissä oikosulkuja.

Jos vaihdat kaukosäätimen paristot väärinlaisiin paristoihin, säädin saattaa räjähtää. Vaihda akut ja paristot vain samanlaisiin tai vastaavatyypisiin akkuihin ja paristoihin.

* Tämän käyttöoppaan kuvat ja piirrookset ovat vain viitteellisiä ja ne saattavat olla erilaisia kuin varsinainen tuote. Laitteen ulkoasua ja teknisiä tietoja voidaan muuttaa ilman erillistä ilmoitusta.

IVY-alueen kielet (venäjä, ukraina ja kazakki) eivät ole käytettävissä tässä laitteessa, koska laite on tarkoitettu EU-alueen kuluttajille.

Pakkauksen sisältö

Varmista, että television mukana toimitetaan alla mainitut osat. Jos osia puuttuu, ota yhteyttä lähimpään jälleenmyyjään.

Kaukosäädin ja paristot (AAA, 2 kpl)

Säädösopas

Käyttöopas

Virtajohto

Takuukortti (ei saatavilla kaikilla alueilla)



4 kpl.

Seinätelineen sovitin

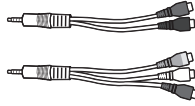

Komponentti- / AV IN
-sovitin

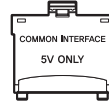

CI-kortinlukija

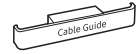

Johtopidike

- Osien väri ja muoto vaihtelevat malleittain.
- Ne johdot, joita ei toimiteta laitteen mukana, voidaan ostaa erikseen.
- Avaa laatikko ja varmista, ettei mikään lisävaruste ole jäänyt piiloon pakkausmateriaalien taakse tai sisälle.

Palvelumaksu saatetaan veloittaa seuraavissa tapauksissa:

(a) Kutsut asentajan paikalle, vaikka laitteessa ei ole vikaa (eli et ole lukenut käyttöopasta).

(b) Viet laitteen huoltoon, vaikka siinä ei ole vikaa (eli et ole lukenut käyttöopasta).

Sinulle kerrotaan palvelumaksuista ennen asentajan käyntiä.



Varoitus: Jos kuvaruutua käsitellään väärin ja siihen kohdistuu suoraa painetta, se voi vaurioitua. Suosittelemme nostamaan televisiota pitämällä kiinni sen reunoista kuvan osoittamalla tavalla.



Television ohjaimen käyttäminen

Voit käynnistää television sen alaosassa olevalla **Television kaukosäädin** -painikkeella ja käyttää sen jälkeen **hallintavalikkoa**. Hallintavalikko avautuu, kun painiketta painetaan television ollessa käynnissä. Saat lisätietoja toiminnon käytöstä alla olevasta kuvasta.

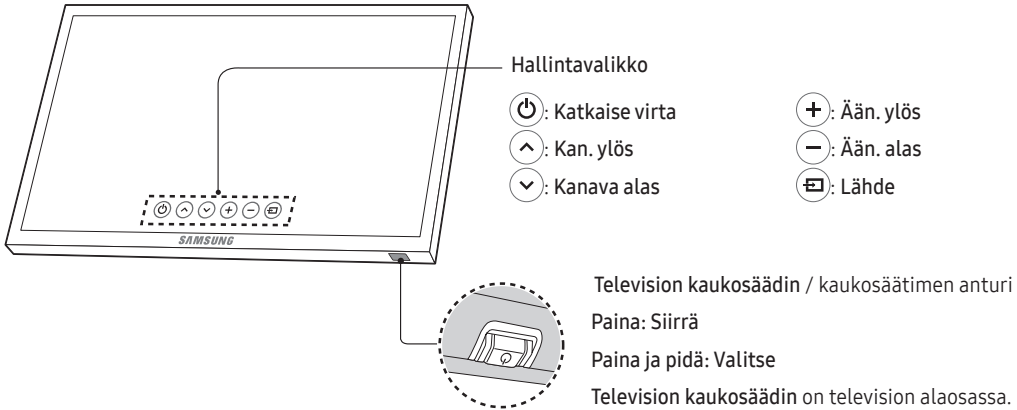

Verkkoyhteyden muodostaminen

Jos yhdistät television verkkoon, voit käyttää Smart Hub -palvelua ja muita verkkopalveluita sekä tehdä ohjelmistopäivityksiä.

Verkkoyhteys – langaton

Yhdistä televisio Internetiin käyttämällä tavallista reititintä tai modeemia.

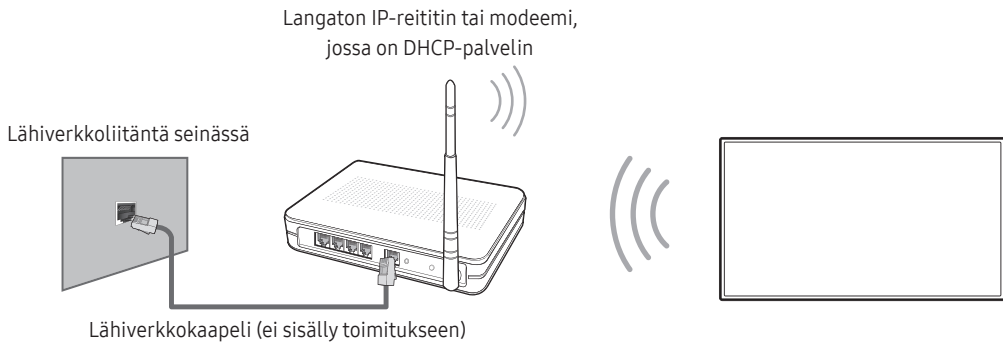

Verkkoyhteys – kaapeli

Television takapaneeli

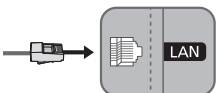

Yhdistä televisio verkkoon lähiverkkokaapelilla.

- Televisio ei tue 10 Mbps:n tai sitä hitaampia yhteysnopeuksia.
- Käytä kytkennässä Cat 7 (*STP) -kaapelia.
* Shielded Twist Pair

Tavallinen kaukosäädin

- Tämän kaukosäätimen Virta, Kanava, Äänenv.- ja Hyväksy on pistekirjoitusta, joten näkövammaiset voivat käyttää sitä.



- Painikkeiden todelliset nimet voivat olla erilaisia kuin yllä olevat nimet.

Kaukosäätimen paristojen asentaminen

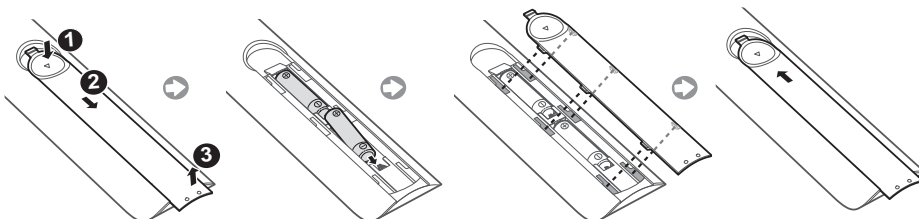

E-Manual





[🏠](#) > [⚙️ Asetukset](#) > [Tuki](#) > [Avaa e-Manual](#)

Television sisäisessä e-Manualissa on tietoja sen tärkeimmistä toiminnoista.

- Voit ladata e-Manualin tulostettavan version Samsungin sivustolta.

E-Manualin näyttäminen:

Painikkeiden käyttäminen e-Manualissa

	Haku	Avaa hakuja vastaava sivu valitsemalla haluamasi kohta hakutuloluettelosta.
	Hakemisto	Siirry hakusanaan liittyvälle sivulle valitsemalla hakusana.
	Avattu sivu	Valitse aihe hiljattain näytettyjen aiheiden luettelosta.
	Yritä nyt	Siirry aihetta vastaavaan valikkoon ja kokeile toimintoa suoraan.
	Liitä	Siirry aiheeseen, johon e-Manualin aihesivulla viitataan.

Käyttöönotto

Alkuasetusikkuna avautuu, kun televisio käynnistetään ensimmäistä kertaa. Päätä käyttöönotto noudattamalla kuvaruudulla annettuja ohjeita. Tämän voi tehdä myöhemmin manuaalisesti valikosta [🏠](#) > [⚙️ Asetukset](#) > [Järjestelmä](#) > [Käynnistä määrittäminen](#).

Vianmääritys ja huolto

Vianmääritys

Jos television käytön aikana esiintyy ongelmia, kokeile ensin tässä luettelossa annettuja ratkaisuja. Voit halutessasi myös tutustua e-Manualin vianmääritysoosioon. Jos mikään näistä vianetsinnän vinkeistä ei auta, käy osoitteessa www.samsung.com, napsauta tukivalikkoa tai ota yhteyttä asiakaspalveluun, jonka yhteystiedot löytyvät tämän oppaan viimeiseltä sivulta.

- Tämä TFT LED -paneeli koostuu alipikseleistä, joiden tuottaminen edellyttää pitkälle kehitettyä tekniikkaa. Kuvaruudussa saattaa näkyä joitakin kirkkaita tai tummia pikseleitä. Kyseiset pikselit eivät vaikuta laitteen suorituskykyyn.
- Jotta televisio toimisi mahdollisimman hyvin, päivitä sen ohjelmisto viimeisimpään versioon. Käytä television valikon **Päivitä nyt**- tai **Autom. päivitys** -toimintoa (🏠 > ⚙️ Asetukset > Tuki > Ohjelmistopäivitys > Päivitä nyt tai 🏠 > ⚙️ Asetukset > Tuki > Ohjelmistopäivitys > Autom. päivitys).

Televisio ei käynnisty.

- Varmista, että virtajohto on kunnolla kiinni sekä televisiossa että pistorasiassa.
- Varmista, että pistorasia toimii ja television virtailmaisin palaa tasaisen punaisena.
- Tarkista television virtapainiketta painamalla, että ongelma ei johdu kaukosäätimestä. Jos televisio käynnistyy, katso jäljempänä olevaa kohtaa "Kaukosäädin ei toimi".

Kuvaa/videota/ääntä ei ole tai ulkoisen laitteen kuva/video/ääni on vääristynyt tai näytöllä näytetään "Heikko signaali tai ei signaalia" tai kanavaa ei löydy.

- Varmista, että kytkentä laitteeseen on oikein ja kaikki johdot hyvin kytketty.
- Irrota kaikki television ja ulkoisten laitteiden johdot ja kytke ne takaisin paikoilleen. Kokeile uusia johtoja, mikäli mahdollista.
- Vahvista, että on valittu oikea kovalähde (🏠 > Lähde).
- Käynnistä television itsediagnoosi, jotta voisit selvittää, aiheuttaako ongelman televisio vai toinen laite. (🏠 > ⚙️ Asetukset > Tuki > Itsediagnoosi > Aloita kuvatesti tai Aloita äänitesti).
- Jos testitulokset ovat normaalit, käynnistä kytketyt laitteet uudelleen irrottamalla kunkin laitteen virtajohto ja kytkemällä se uudelleen. Jos ongelma jatkuu, katso lisätietoja kytketyn laitteen käyttöoppaan kytkentäohjeista.
- Jos televisioon ei ole kytketty kaapeli- tai satelliittivastaanotinta, tee kanavahaku käynnistämällä **Automaattinen viritys** (🏠 > ⚙️ Asetukset > Lähetys > Automaattinen viritys).

Kaukosäädin ei toimi.

- Tarkista, että television virtailmaisin vilkkuu, kun painat kaukosäätimen käynnistyspainiketta. Jos se ei vilku, vaihda kaukosäätimen paristot.
- Varmista, että paristot on asetettu niin, että niiden napaisuudet (+/-) ovat oikein.
- Suuntaa kaukosäädin 1,5–1,8 metrin etäisyydeltä suoraan televisioon.

Kaapeli- tai digisovittimen kaukosäädin ei käynnistä tai sammuta televisiota eikä säädä äänenvoimakkuutta.

- Ohjelmoi kaapeli- tai digisovittimen kaukosäädin niin, että sillä voi hallita televisiota. Tarkista SAMSUNGIN television koodi kaapeli- tai digisovittimen käyttöoppaasta.

Television asetukset menetetään 5 minuutin kuluttua.

- Televisio on Jälleenmyyntitila -tilassa. Muuta Käyttötila -asetus Kotitila -asetukseksi. (🏠) > ⚙️ Asetukset > Järjestelmä > Asiantuntijan asetukset > Käyttötila > Kotitila).

Wi-Fi-signaali katkeilee

- Varmista, että television verkkoyhteys on käytössä (🏠) > ⚙️ Asetukset > Verkko > Verkon tila).
- Varmista, että Wi-Fi-salasana on annettu oikein.
- Tarkista television ja modeemin/reitittimen välinen etäisyys. Etäisyys ei saisi olla yli 15,2 m.
- Vähennä häiriöitä välttämällä langattomien laitteiden käyttöä tai sammuttamalla ne. Varmista myös, ettei television ja modeemin/reitittimen välillä ole esteitä.
(Laitteet, langattomat puhelimet, kiviseinät/takat jne. voivat heikentää Wi-Fi-signaalia.)

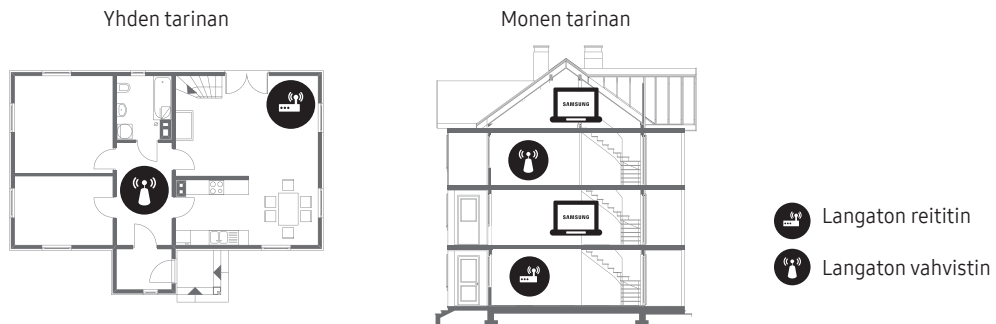

- Ota yhteyttä Internet-palveluntarjoajaasi ja pyydä sitä nollaamaan verkkosi, jotta uuden modeemin/reitittimen ja television Mac-osoitteet rekisteröidään uudelleen.

Video-sovellusten ongelmat (Youtube jne.)

- Vaihda DNS-asetukseksi 8.8.8.8. Valitse (🏠) > ⚙️ Asetukset > Verkko > Verkon tila > IP-asetukset > DNS-asetus > Anna manuaalisesti > Nimipalvelin > syötä 8.8.8.8 > OK.
- Nollaa valitsemalla (🏠) > ⚙️ Asetukset > Tuki > Itsediagnoosi > Palauta Smart Hub.

Mitä etätuki tarkoittaa?

Samsungin etätukipalvelu antaa sinulle henkilökohtaista tukea, jossa Samsungin teknikko auttaa sinua etäältä käsin

- diagnosoimaan television
- säätämään television asetukset
- palauttamaan television oletusasetuksiin
- asentamaan suositellut laiteohjelmistopäivitykset.

Miten etätuki toimii?

Saat helposti Samsungin teknikon huoltamaan televisiosi etäältä:

1. Soita Samsungin asiakaspalveluun ja pyydä etätukea sieltä.
2. Avaa television valikko ja siirry sen Tuki-osioon.
3. Valitse Etähallinta, lue palvelusopimus ja hyväksy se. Kun PIN-koodin syöttöikkuna avautuu, anna asiakaspalvelijalle PIN-koodi.
4. Asiakaspalveluhenkilö muodostaa yhteyden televisioon.

Ekotunnistin ja kuvaruudun kirkkaus

Ekotunnistin säätää television kuvaruudun kirkkauden automaattisesti. Ekotunnistin mittaa huoneen valaistuksen ja optimoi television kirkkauden automaattisesti virran säästämiseksi. Jos haluat ottaa tämän toiminnon pois käytöstä, siirry kohtaan [🏠 > ⚙️ Asetukset > Järjestelmä > Ekoratkaisu > Ekotunnistin](#).

- Jos kuvaruutu on liian tumma, kun katselet televisiota hämärässä, syynä voi olla **Ekotunnistin**.
- Älä peitä tunnistinta millään tavoin. Tämä voi vähentää kuvan kirkkautta.

Pysäytettyjä kuvia koskeva varoitus

Vältä pysäytettyjen kuvien (esim. jpeg-kuvatiedostojen) tai niiden osien (televisiokanavien logojen, ruudun alalaidassa näkyvien uutis- tai osakekurssitietojen yms.) tai panoraama- tai 4:3-kuvamuotoja käyttävien ohjelmien näyttämistä kuvaruudulla. Pysäytettyjen kuvien jatkuva näyttäminen voi saada kuvan palamaan kuvaruutuun, ja tämä vaikuttaa haitallisesti kuvanlaatuun. Voit välttää tältä noudattamalla seuraavia suosituksia:

- Vältä saman kuvan näyttämistä pitkän aikaa.
- Näytä aina kuvat koko ruudun kokoisina. Etsi paras mahdollinen asetus television kuvakokovalikosta.
- Voit ehkäistä jälkikuvien esiintymistä vähentämällä kuvan kirkkautta ja kontrastia.
- Hyödynnä kaikki ne television ominaisuudet, jotka on tarkoitettu jäännöskuvien ja kuvan palamisen estämiseen. Saat lisätietoja e-Manualista.

Television huoltaminen

- Jos television kuvaruudussa on ollut tarra, siitä saattaa jäädä pieniä jälkiä sen irrottamisen jälkeen. Pyyhi jäljet pois ennen television käyttöä.
- Television ulkopinta ja kuvaruutu voivat naarmuuntua puhdistamisen aikana. Pyyhi ulkopinta ja kuvaruutu varovasti pehmeällä liinalla, jotta ne eivät naarmuuntuisi.
- Älä suihkuta vettä tai muita nesteitä suoraan televisioon. Jos laitteen sisälle pääsee mitään tahansa nestettä, seurauksena voi olla laitevika, tulipalo tai sähköisku.
- Sammuta televisio ja pyyhi kuvaruudussa olevat tahrat ja sormenjäljet pois mikrokuituliinalla. Puhdista television runko ainoastaan pehmeällä, pieneen määrään vettä kostutetulla liinalla. Älä käytä puhdistusaineita tai syttyviä nesteitä (bentseeniä, ohenteita yms.). Poista vaikeat tahrat liinalla, jota on hieman kostutettu kuvaruudun puhdistamiseen tarkoitetulla aineella.

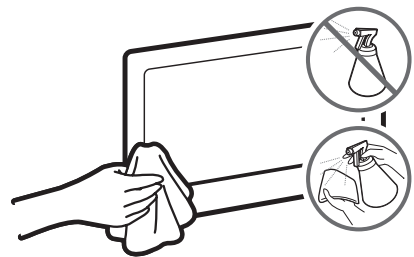

Television asentaminen

Television asentaminen seinälle



Jos asennat laitteen seinälle, noudata valmistajan antamia ohjeita tarkasti. Jollei laitetta asenneta oikein, se saattaa liukua tai pudota pois paikoiltaan, vaurioitua pahoin ja aiheuttaa vakavia vammoja joko lapsille tai aikuisille.

Jos käyttämässäsi mallissa on seinätelineosovittimet, asenna ne alla olevissa kuvissa näytetyllä tavalla ennen seinätelineen asentamista.

- Saat lisätietoja Samsungin seinätelineen mukana toimitetusta asennusoppaasta.

Samsung Electronics ei vastaa laitevaurioista eikä itsellesi tai muille sattuvista henkilövahingoista, jos asennat seinätelineen itse.

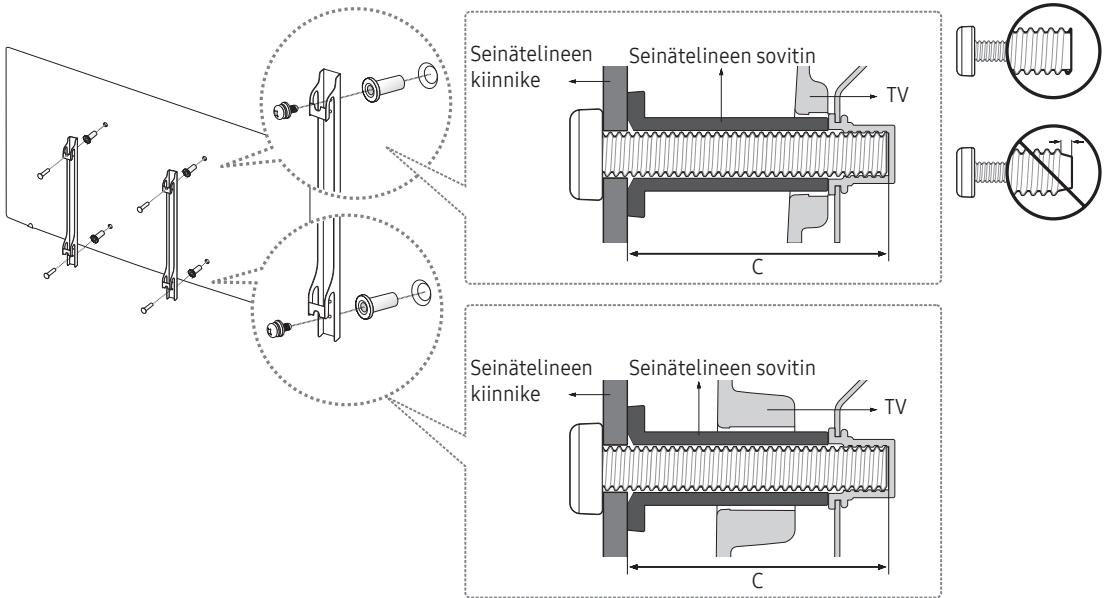

VESA-seinätelineitä koskevia huomautuksia ja tietoja

Asenna seinäteline vankalle seinälle, joka on kohtisuorassa lattiaan nähden. Pyydä lähimmältä jälleenmyyjältä lisätietoja, ennen kuin kiinnität seinätelineen johonkin muuhun materiaaliin kuin kipsilevyyn. Jos televisio asennetaan kattoon tai kaltevalle seinälle, se saattaa pudota ja aiheuttaa vakavia henkilövahinkoja.

Television koko tuumina	VESA-ruuvien reikien tiedot (A * B) millimetreinä	C (mm)	Vakioruuvi	Määrä
32	100 x 100	43 ~ 45	M4	4
40 ~ 49	200 x 200			
55	400 x 400			

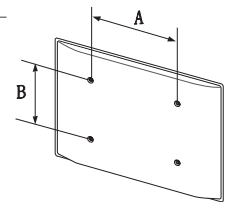



Älä asenna seinätelinettä, kun televisioon on kytketty virta. Tämä voi aiheuttaa sähköiskun ja henkilövahinkoja.

Älä käytä vakioruuveja pidempiä ruuveja äläkä sellaisia ruuveja, jotka eivät täytä VESA-ruuvistandardeja. Liian pitkät ruuvit saattavat vaurioittaa television sisäosia.

- Jos asennettavassa seinätelineessä ei käytetä VESA-standardin mukaisia ruuveja, kiinnitykseen käytettävien ruuvien pituus riippuu seinätelineen teknisistä tiedoista.
- Älä kiristä ruuveja liikaa. Laite saattaa vaurioitua tai pudota ja aiheuttaa henkilövahinkoja. Samsung ei vastaa tämänkaltaisista vahingoista.
- Samsung ei vastaa laitevaurioista tai henkilövahingoista, jos muita kuin VESA-standardien mukaisia seinätelineitä käytetään tai jos käyttäjä ei noudata laitteen asennusohjeita.
- Älä asenna televisiota yli 15 asteen kallistuskulmaan.
- Television asentamiseen seinälle tarvitaan kaksi henkilöä.

Johtojen järjestäminen johtopidikkeellä

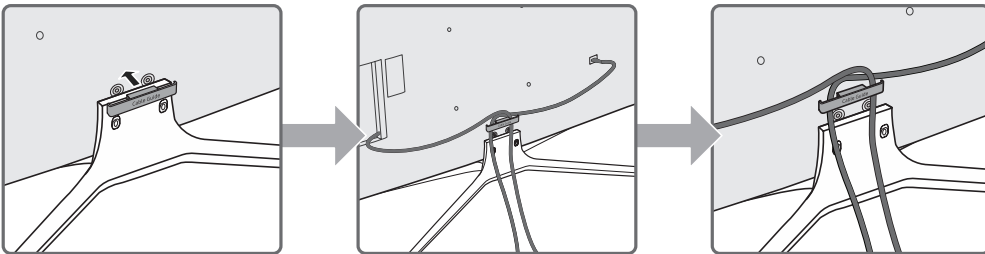

Television ilmankierron takaaminen

Kun asennat television, pidä vähintään 10 cm:n etäisyys television ja muiden kohteiden (seinät, kaapiston reunat jne.) välillä, jotta ilmanvaihto toimisi kunnolla. Puutteellinen ilmanvaihto saattaa aiheuttaa tulipalon tai laitteen sisäisestä kuumenemisesta johtuvan vian.

Kun asennat television, suosittelemme käyttämään vain Samsung Electronicsin toimittamia osia riippumatta siitä, käytätkö asennuksessa jalustaa vai seinätelinettä. Jos käytät muiden valmistajien toimittamia osia, laitteen kanssa voi esiintyä ongelmia tai se saattaa pudota ja aiheuttaa henkilövahinkoja.

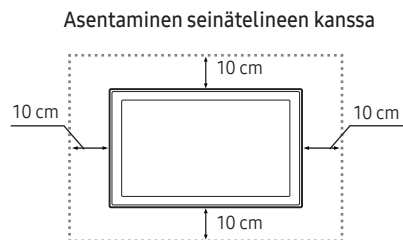
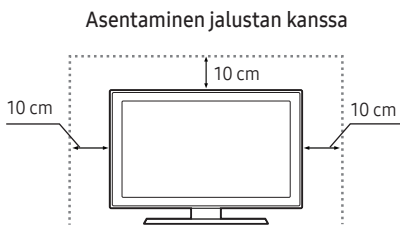

Television kiinnittäminen jalustaan

Varmista, että kaikki näytetyt lisätarvikkeet ovat käytettävissäsi ja että olet koonnut jalustan sen mukana toimitettujen ohjeiden mukaisesti.

Varotoimenpide: Television kiinnittäminen seinään



Huomio: Television vetäminen, työntäminen tai siinä kiipeily saattavat aiheuttaa sen putoamisen. Varmista erityisesti, etteivät lapset leiki televisiolla tai kallista sitä. Muutoin televisio voi kaatua ja aiheuttaa vakavia henkilövahinkoja tai kuoleman. Noudata kaikkia television mukana toimitetun turvaoppaan turvallisuusohjeita. Saat lisäturvaa ja lisää vakautta asentamalla putoamisenestolaitteen alla kuvatulla tavalla.



VAROITUS: Älä milloinkaan aseta televisiota epävakaaile alustalle. Televisio saattaa pudota ja aiheuttaa vakavia henkilövahinkoja tai kuoleman. Monilta vammoilta säästyään – erityisesti lasten kohdalla – seuraavien yksinkertaisten varotoimenpiteiden avulla:

- Käytä television valmistajan suosittelemia kaappeja tai jalustoja.
- Käytä vain sellaisia huonekaluja, jotka varmasti kestävät television painon.
- Varmista, että televisio on kokonaan huonekalun päällä.
- Älä aseta televisiota korkeiden huonekalujen (esimerkiksi kaappien tai kirjahyllyjen) päälle, jos huonekalua ja televisiota ei ole kiinnitetty oikeanlaiseen tukeen.
- Älä laita television ja huonekalun väliin kankaita tai muita materiaaleja.
- Kerro lapsille, kuinka vaarallista niissä huonekaluissa on kiipeillä, joissa televisio on.

Nämä seikat on otettava huomioon myös silloin, kun televisio siirretään toiseen paikkaan.

Television putoamisen estäminen

1. Aseta ruuvit yhteen kiinnikesarjaan ja kiristä ne tiukasti kiinni seinään. Varmista, että ruuvit ovat lujasti kiinni seinässä.
 - Saatat tarvita seinän rakenteesta riippuen lisää kiinnitystarvikkeita, esim. ruuvitulppia.
2. Aseta ruuvit toiseen kiinnikesarjaan ja kiristä ne televisioon.
 - Ruuveja ei välttämättä toimiteta laitteen mukana. Jos näin on, hanki oheisten teknisten tietojen mukaiset ruuvit.
3. Yhdistä televisioon ja seinään kiinnitetyt kiinnikkeet toisiinsa kestäväällä vaijerilla ja sido vaijeri tiukasti kiinni.
 - Asenna televisio lähelle seinää, jotta se ei kaatuisi taaksepäin.
 - Kiinnitä vaijeri niin, että seinään kiinnitetyt pidikkeet ovat joko samalla tasolla tai alempana kuin television pidikkeet.

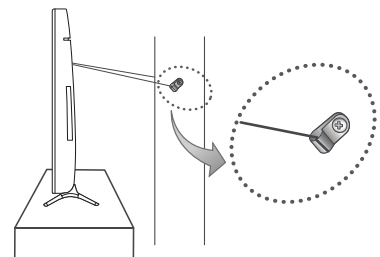
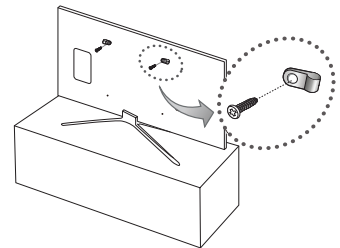

Tekniset tiedot ja muita tietoja

Tekniset tiedot

Kuvan resoluutio	1920 × 1080	
Käyttö- ja säilytysympäristö		
Käyttölämpötila	10–40 °C (50–104 °F)	
Käyttötilan ilmankosteus	10–80 %, tiivistymätön	
Säilytyslämpötila	-20–45 °C (-4–113 °F)	
Säilytystilan ilmankosteus	5–95 %, tiivistymätön	
Käännettävä jalusta (vasen/oikea)	0°	
Mallin nimi	UE32K5505 / UE32K5605	UE40K5505 / UE40K5515 / UE40K5605
Kuvaruudun koko (kulmasta kulmaan)	32 tuumaa (80 cm)	40 tuumaa (101 cm)
Ääni (lähtö)	20 W	
Mitat (L x K x S)		
Runko	730,4 x 433,7 x 55,1 mm	917,6 x 539,2 x 55,1 mm
Jalustan kanssa	730,4 x 487,7 x 207,5 mm	917,6 x 604,0 x 250,7 mm
Paino		
Ilman jalustaa	5,5 kg	8,6 kg
Jalustan kanssa	6,2 kg	9,6 kg
Mallin nimi	UE49K5505 / UE49K5515 / UE49K5605	UE55K5505 / UE55K5515 / UE55K5605
Kuvaruudun koko (kulmasta kulmaan)	49 tuumaa (123 cm)	55 tuumaa (138 cm)
Ääni (lähtö)	20 W	
Mitat (L x K x S)		
Runko	1105,8 x 645,0 x 55,1 mm	1241,6 x 721,4 x 55,1 mm
Jalustan kanssa	1105,8 x 710,2 x 293,8 mm	1241,6 x 786,4 x 293,8 mm
Paino		
Ilman jalustaa	13,0 kg	16,0 kg
Jalustan kanssa	14,6 kg	17,6 kg

- Laitteen ulkoasua ja teknisiä tietoja voidaan muuttaa ilman ennakoilmoitusta.
- Saat lisätietoja virtalähteestä ja virrankulutuksesta laitteeseen kiinnitetystä tarrasta.
- Tyypillinen virrankulutus on mitattu IEC 62087 -standardin mukaisesti.

Virrankulutuksen vähentäminen

Kun sammutat television, se siirtyy valmiustilaan. Valmiustilassa se kuluttaa edelleen jonkin verran virtaa. Jos haluat vähentää virrankulutusta, irrota virtajohto pistorasiasta, kun televisiota ei käytetä pitkään aikaan.

Käyttöoikeudet



HDMI

The terms HDMI and HDMI High-Definition Multimedia Interface, and the HDMI Logo are trademarks or registered trademarks of HDMI Licensing LLC in the United States and other countries.

Suositus – vain EU:ssa



Samsung Electronics vakuuttaa, että tämä televisio täyttää direktiivin 1999/5/EY keskeiset vaatimukset ja määräykset.

Virallinen vaatimustenmukaisuusvakuutus on osoitteessa <http://www.samsung.com>. Kirjoita laitteen mallin nimi kohtaan Tuki > Etsi tuotetukea.

Tätä laitetta saa käyttää vain sisätiloissa.

Tätä laitetta saa käyttää kaikissa EU-maissa.



Laitteen turvallinen hävittäminen (sähkö- ja elektroniikkalaiteromu)
(Koskee maita, joissa on erillinen kierrätysjärjestelmä.)

Tämä merkintä laitteessa, sen lisätarvikkeissa tai sen mukana toimitetuissa asiakirjoissa tarkoittaa, että laitetta ja sen elektronisia lisätarvikkeita (esim. laturi, kuulokkeet tai USB-kaapeli) ei saa hävittää muiden kotitalousjätteiden mukana, kun laitteet tulevat elinkaarensa päähän. Kun laitteet tulevat elinkaarensa päähän, älä hävitä niitä muiden jätteiden mukana, vaan toimita ne kierrätettäväksi. Näin estät mahdolliset ympäristö- ja terveyshaitat ja edistät samalla materiaalien kierrätystä.

Kotitalousasiakkaat saavat tarvittaessa tarkempia kierrätysohjeita jälleenmyyjältä tai paikallisesta jätehuollosta.

Yritysasiakkaiden tulisi ottaa yhteyttä tavarantoimittajaan ja tarkistaa hankintasopimuksen ehdot. Tätä laitetta ja sen elektronisia lisätarvikkeita ei saa hävittää yhdessä muiden yritysätteiden kanssa.



Laitteen akkujen ja paristojen oikea hävittämistapa
(Koskee maita, joissa on erillinen kierrätysjärjestelmä.)

Jos akussa tai paristossa, käyttöoppaassa tai pakkauksessa on tämä merkki, se tarkoittaa, että akkuja ja paristoja ei saa hävittää kotitalousjätteen joukossa, kun ne tulevat elinkaarensa päähän. Kemialliset merkinnät Hg, Cd tai Pb ilmaisevat, että akku tai paristo sisältää elohopeaa, kadmiumia tai lyijyä yli Euroopan yhteisön direktiivin 2006/66 vertailutasojen. Jos akkuja tai paristoja ei hävitetä asianmukaisesti, nämä ainesosat saattavat vahingoittaa ihmisten terveyttä tai luontoa.

Luonnon suojelemiseksi ja materiaalien uudelleenkäytön edistämiseksi erottele akut tai paristot muusta jätteestä ja toimita ne maksuttomaan paikalliseen keräyspisteeseen.

Tietoja Samsungin ympäristösitoumuksista ja tuotekohtaisista oikeudellisista velvoitteista, kuten REACH, WEEE ja akut, on osoitteessa http://www.samsung.com/uk/aboutsamsung/samsungelectronics/corporatecitizenship/data_corner.html

VAROITUS: VÄLTÄ TULIPALON VAARA PITÄMÄLLÄ LAITE AINA ETÄÄLLÄ KYNTTILÖISTÄ JA AVOTULESTA.



***This page is intentionally
left blank.***



BN68-07870F-00

Contact SAMSUNG WORLD WIDE

If you have any questions or comments relating to Samsung products, please contact the SAMSUNG customer care centre.

Country	Customer Care Centre ☎	Web Site
AUSTRIA	0800-SAMSUNG (0800-7267864) [Only for Dealers] 0810-112233	www.samsung.com/at/support
BELGIUM	02-201-24-18	www.samsung.com/be/support (Dutch) www.samsung.com/be_fr/support (French)
BOSNIA	055 233 999	www.samsung.com/support
BULGARIA	*3000 Цена в мрежата 0800 111 31, Безплатна телефонна линия	www.samsung.com/bg/support
CROATIA	072 726 786	www.samsung.com/hr/support
CZECH	800 - SAMSUNG (800-726786) Samsung Electronics Czech and Slovak, s.r.o. V Parku 2323/14, 148 00 - Praha 4	www.samsung.com/cz/support
DENMARK	70 70 19 70	www.samsung.com/dk/support
FINLAND	030-6227 515	www.samsung.com/fi/support
FRANCE	01 48 63 00 00	www.samsung.com/fr/support
GERMANY	0180 6 SAMSUNG bzw. 0180 6 7267864* (*0,20 €/Anruf aus dem dt. Festnetz, aus dem Mobilfunk max. 0,60 €/Anruf)	www.samsung.com/de/support
CYPRUS	8009 4000 only from landline, toll free	
GREECE	80111-SAMSUNG (80111 726 7864) only from land line (+30) 210 6897691 from mobile and land line	www.samsung.com/gr/support
HUNGARY	0680SAMSUNG (0680-726-786) 0680PREMIUM (0680-773-648)	http://www.samsung.com/hu/support
ITALIA	800-SAMSUNG (800.7267864)	www.samsung.com/it/support
LUXEMBURG	261 03 710	www.samsung.com/be_fr/support
MONTENEGRO	020 405 888	www.samsung.com/support
SLOVENIA	080 697 267 (brezplačna številka)	www.samsung.com/si/support
NETHERLANDS	0900-SAMSUNG (0900-7267864) (€ 0,10/Min)	www.samsung.com/nl/support
NORWAY	815 56480	www.samsung.com/no/support
POLAND	801-172-678* lub +48 22 607-93-33* * (koszt połączenia według taryfy operatora)	www.samsung.com/pl/support
PORTUGAL	808 20 7267	www.samsung.com/pt/support
ROMANIA	*8000 (apel in retea) 08008-726-78-64 (08008-SAMSUNG) Apel GRATUIT	www.samsung.com/ro/support
SERBIA	011 321 6899	www.samsung.com/rs/support
SLOVAKIA	0800 - SAMSUNG (0800-726 786)	www.samsung.com/sk/support
SPAIN	34902172678	www.samsung.com/es/support
SWEDEN	0771 726 7864 (0771-SAMSUNG)	www.samsung.com/se/support
SWITZERLAND	0800 726 78 64 (0800-SAMSUNG)	www.samsung.com/ch/support (German) www.samsung.com/ch_fr/support (French)
UK	0330 SAMSUNG (7267864)	www.samsung.com/uk/support
EIRE	0818 717100	www.samsung.com/ie/support
LITHUANIA	8-800-77777	www.samsung.com/lt/support
LATVIA	8000-7267	www.samsung.com/lv/support
ESTONIA	800-7267	www.samsung.com/ee/support
TURKEY	444 77 11	www.samsung.com/tr/support