

SAMSUNG

USER MANUAL

6 SERIES







Thank you for purchasing this Samsung product.

To receive more complete service, please register your product at www.samsung.com/register

Model _____ Serial No. _____

Warning! Important Safety Instructions

(Please read the Safety Instructions before using your TV.)

CAUTION	
RISK OF ELECTRIC SHOCK DO NOT OPEN	
<p>CAUTION: TO REDUCE THE RISK OF ELECTRIC SHOCK, DO NOT REMOVE COVER (OR BACK). THERE ARE NO USER SERVICEABLE PARTS INSIDE. REFER ALL SERVICING TO QUALIFIED PERSONNEL.</p>	
	<p>This symbol indicates that high voltage is present inside. It is dangerous to make any kind of contact with any internal part of this product.</p>
	<p>This symbol indicates that this product has included important literature concerning operation and maintenance.</p>
	<p>Class II product : This symbol indicates that it does not require a safety connection to electrical earth (ground).</p>
	<p>AC voltage : This symbol indicates that the rated voltage marked with the symbol is AC voltage</p>
	<p>DC voltage : This symbol indicates that the rated voltage marked with the symbol is DC voltage.</p>
	<p>Caution, Consult Instructions for use : This symbol instructs the user to consult the user manual for further safety related information.</p>

The slots and openings in the cabinet and in the back or bottom are provided for necessary ventilation. To ensure reliable operation of this apparatus and to protect it from overheating, these slots and openings must never be blocked or covered.

- Do not place this apparatus in a confined space, such as a bookcase or built-in cabinet, unless proper ventilation is provided.
- Do not place this apparatus near or over a radiator or heat register, or where it is exposed to direct sunlight.
- Do not place vessels (vases etc.) containing water on this apparatus, as this can result in a fire or electric shock.

Do not expose this apparatus to rain or place it near water (near a bathtub, washbowl, kitchen sink, or laundry tub, in a wet basement, or near a swimming pool etc.). If this apparatus accidentally gets wet, unplug it and contact an authorised dealer immediately.

This apparatus uses batteries. In your community, there might be environmental regulations that require you to dispose of these batteries properly. Please contact your local authorities for disposal or recycling information.

Do not overload wall outlets, extension cords or adaptors beyond their capacity, since this can result in fire or electric shock.

Power-supply cords should be placed so that they are not likely to be walked on or pinched by items placed upon or against them. Pay particular attention to cords at the plug end, at wall outlets, and at the point where they exit from the appliance.

To protect this apparatus from a lightning storm, or when left unattended and unused for long periods of time, unplug it from the wall outlet and disconnect the antenna or cable system. This will prevent damage to the set due to lightning and power line surges.

Before connecting the AC power cord to the DC adaptor outlet, make sure that the voltage designation of the DC adaptor corresponds to the local electrical supply.

Never insert anything metallic into the open parts of this apparatus. This may cause a danger of electric shock.

To avoid electric shock, never touch the inside of this apparatus. Only a qualified technician should open this apparatus.

Be sure to plug in the power cord until it is firmly seated. When unplugging the power cord from a wall outlet, always pull on the power cord's plug. Never unplug it by pulling on the power cord. Do not touch the power cord with wet hands.

If this apparatus does not operate normally - in particular, if there are any unusual sounds or smells coming from it - unplug it immediately and contact an authorised dealer or service centre.

Be sure to pull the power plug out of the outlet if the TV is to remain unused or if you are to leave the house for an extended period of time (especially when children, elderly or disabled people will be left alone in the house).

- Accumulated dust can cause an electric shock, an electric leakage, or a fire by causing the power cord to generate sparks and heat or by causing the insulation to deteriorate.

Be sure to contact an authorised service centre for information if you intend to install your TV in a location with heavy dust, high or low temperatures, high humidity, chemical substances, or where it will operate 24 hours a day such as in an aerial port, a train station, etc. Failure to do so may lead to serious damage to your TV.

Use only a properly grounded plug and wall outlet.

- An improper ground may cause electric shock or equipment damage. (Class I Equipment only.)

To turn off this apparatus completely, disconnect it from the wall outlet. Be sure to have the wall outlet and power plug readily accessible.

Store the accessories (battery, etc.) in a location safely out of the reach of children.

Do not drop or strike the product. If the product is damaged, disconnect the power cord and contact a service centre.

To clean this apparatus, unplug the power cord from the wall outlet and wipe the product with a soft, dry cloth. Do not use any chemicals such as wax, benzene, alcohol, thinners, insecticide, aerial fresheners, lubricants, or detergents. These chemicals can damage the appearance of the TV or erase the printing on the product.

Do not expose this apparatus to dripping or splashing.

Do not dispose of batteries in a fire.

Do not short-circuit, disassemble, or overheat the batteries.

There is danger of an explosion if you replace the batteries used in the remote with the wrong type of battery. Replace only with the same or equivalent type.

* Figures and illustrations in this User Manual are provided for reference only and may differ from the actual product appearance. Product design and specifications may change without notice.

CIS languages (Russian, Ukrainian, Kazakhs) are not available for this product, since this is manufactured for customers in EU region.

What's in the Box?

Make sure that the following items are included with your TV. If there are any items missing, contact your local dealer.

Remote Control & Batteries (AAA x 2)

Regulatory Guide

User Manual

Power Cord

Warranty Card (Not available in some locations)

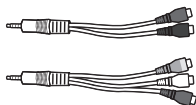

Component/AV in adapter

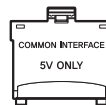

CI Card Adapter

- The colours and shapes of the items differ with the model.
- Cables not supplied with this product can be purchased separately.
- Open the box and check for any accessory items hidden behind or inside the packing materials.

An administration fee may be charged in the following situations:

- An engineer is called out at your request, but there will be no defect with the product (i.e., where the user manual has not been read).
- You bring the unit to a repair centre, but there will be no defect identified the product (i.e., where the user manual has not been read).

You will be informed of the administration fee amount before a technician visits.



Warning: Screens can be damaged from direct pressure when handled incorrectly. We recommend lifting the TV at the edges, as shown.

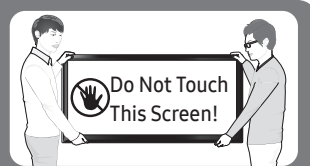

Using the TV Controller

You can use the TV Controller on the back of the TV instead of the remote control to control most of the functions of your TV.

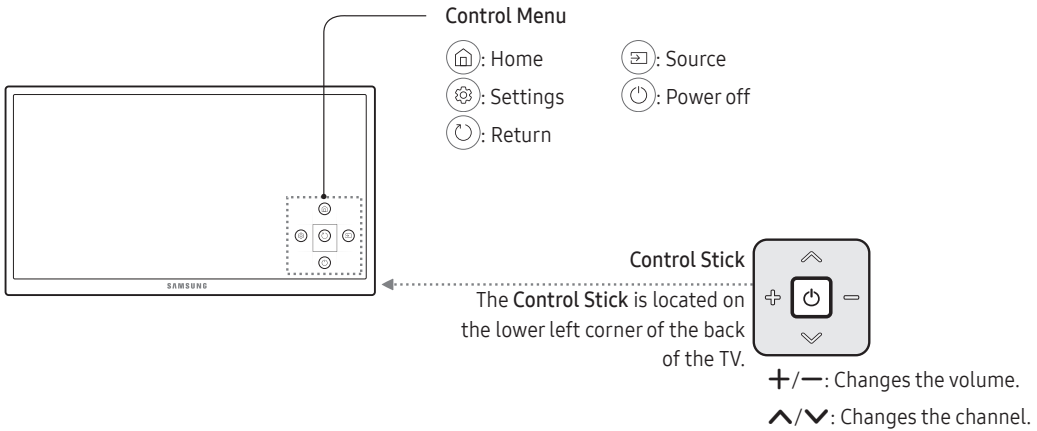

Connecting to a Network

Connecting the TV to a network gives you access to online services, such as Smart Hub, as well as software updates.

Network Connection - Wireless

Connect the TV to the Internet using a standard router or modem.

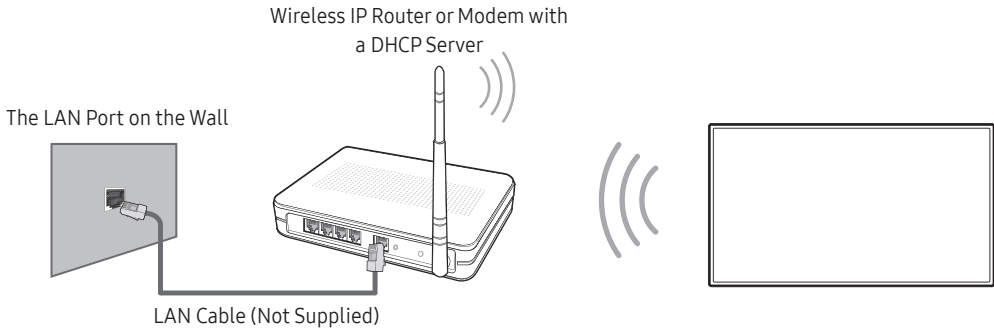

Network Connection - Wired

TV Rear Panel

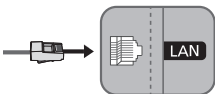

Connect your TV to your network using a LAN cable.

- Use Cat7 (*STP Type) cable for the connection.
- * Shielded Twist Pair

The Remote Control

- This remote control has Braille points on the **Power**, **Channel**, **Volume** and **Enter** buttons and can be used by visually impaired persons.

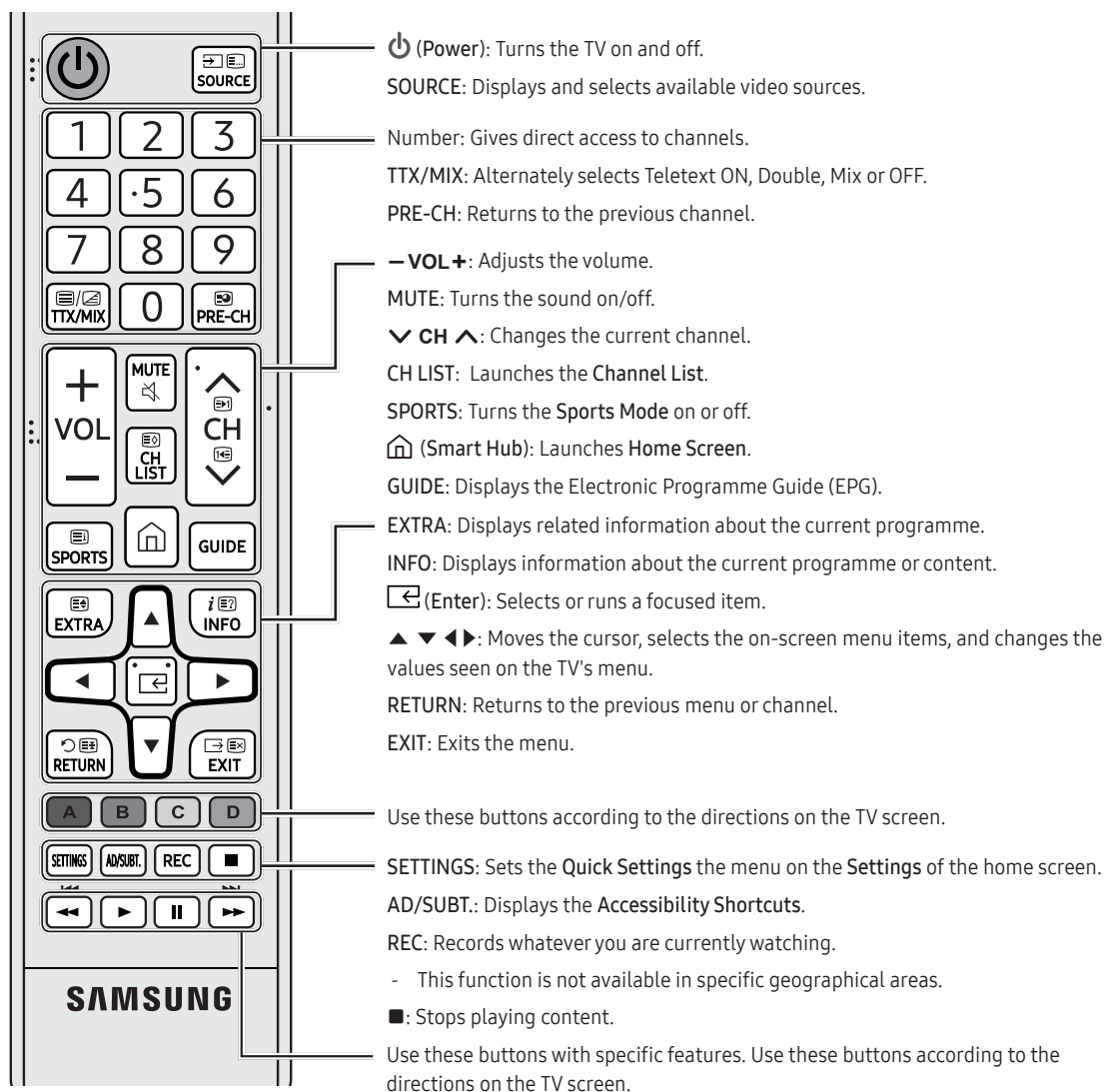

- The button names above may be differ from the actual names.

Installing batteries into the remote control

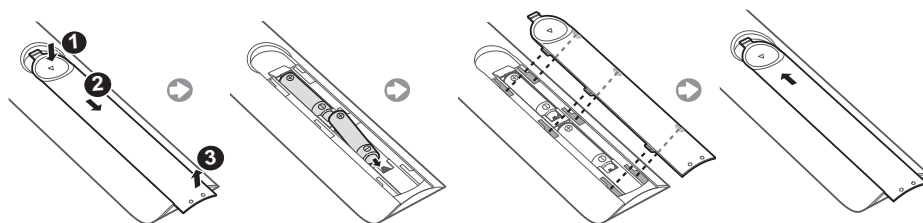

The e-Manual





[Home](#) > [Settings](#) > [Support](#) > [Open e-Manual](#)

The embedded e-Manual contains information about the key features of your TV.

- You can download and view a printable version of the e-Manual on the Samsung website.

Displaying the e-Manual:

Using the buttons in the e-Manual

	Search	Select an item from the search results to load the corresponding page.
	Index	Select a keyword to navigate to the relevant page.
	Recent pages	Select a topic from the list of recently viewed topics.
	Try Now	Access the associated menu item and try out the feature directly.
	Link	Access a topic referred to on an e-Manual topic page.

Initial setup

The initial setup dialogue box appears when the TV is first activated. Follow the on-screen instructions to finish the initial setup process. You can manually perform this process at a later time in the [Home](#) > [Settings](#) > [System](#) > [Start Setup](#) menu.

- If you connect any device to HDMI1 before starting the installation, the Channel Source will be changed to Set-top box automatically.
- If you do not want to select Set-top box, please select **Aerial**.

Connecting to a COMMON INTERFACE slot (Your TV viewing Card Slot)

- Turn the TV off to connect or disconnect a CI card or CI card adapter.
- For more information how to use "CI or CI+ CARD", see the e-Manual chapter, "System and Support > Using a TV Viewing Card ("CI or CI+ Card)".

Attaching the CI Card Adapter

A CI Card Adapter that lets the TV use two different CI Cards is available, depending on the model.



We recommend that you attach the CI Card adapter and insert the CI card (viewing card) before you mount the TV on the wall because it may be difficult and dangerous to do this when it is on the wall.

Using the "CI or CI+ CARD"

To watch paid channels, the "CI or CI+ CARD" must be inserted.

Troubleshooting and Maintenance

Troubleshooting

If the TV seems to have a problem, first review this list of possible problems and solutions. Alternatively, review the Troubleshooting Section in the e-Manual. If none of these troubleshooting tips apply, please visit “www.samsung.com” and click on Support, or contact the call centre listed on the back cover of this manual.

- This TFT LED panel is made up of sub pixels which require sophisticated technology to produce. There may be, however, a few bright or dark pixels on the screen. These pixels will have no impact on the performance of the product.
- To keep your TV in optimum condition, upgrade to the latest software. Use the **Update now** or **Auto update** functions on the TV's menu (🏠 > ⚙️ Settings > Support > Software Update > Update now or 🏠 > ⚙️ Settings > Support > Software Update > Auto Update).

The TV won't turn on.

- Make sure that the AC power cord is securely plugged in to the TV and the wall outlet.
- Make sure that the wall outlet is working and the power indicator on the TV is lit and glowing a solid red.
- Try pressing the Power button on the TV to make sure that the problem is not with the remote control. If the TV turns on, refer to “Remote control does not work” below.

There is no picture/video/sound or distorted picture/video/sound from an external device or “Weak or No Signal” displayed on TV or cannot find channel.

- Make sure the connection to the device is correct and that all cables are fully inserted.
- Remove and reconnect all cables connected to the TV and the external devices. Try new cables if possible.
- Confirm that the correct input source has been selected (🏠 > Source).
- Perform a TV self diagnosis to determine if the problem is caused by the TV or the device. (🏠 > ⚙️ Settings > Support > Self Diagnosis > Start Picture Test or Start Sound Test).
- If the test results are normal, reboot the connected devices by unplugging each device's power cord and then plugging it in again. If the issue persists, refer to the connection guide in the user manual of the connected device.
- If the TV is not connected to a cable or satellite box, run **Auto Tuning** to search for channels (🏠 > ⚙️ Settings > Broadcasting > Auto Tuning).

The remote control does not work.

- Check if the power indicator on the TV blinks when you press the remote's On button. If it does not, replace the remote control's batteries.
- Make sure that the batteries are installed with their poles (+/-) in the correct direction.
- Try pointing the remote directly at the TV from 5 ft. to 6 ft. (1.5~1.8 m) away.

The cable or satellite box remote control doesn't turn the TV on or off or adjust the volume.

- Programme the cable or satellite box remote control to operate the TV. Refer to the cable or satellite box user manual for the SAMSUNG TV code.

The TV settings are lost after 5 minutes.

- The TV is in the Retail Mode. Change the Usage Mode to Home Mode. (Home > Settings > System > Expert Settings > Usage Mode > Home Mode).

Intermittent Wi-Fi

- Make sure the TV has a network connection (Home > Settings > Network > Network Status).
- Make sure the Wifi password is entered correctly.
- Check the distance between the TV and the Modem/Router. The distance should not exceed 15.2 m.
- Reduce interference by not using or turning off wireless devices. Also, verify that there are no obstacles between the TV and the Modem/Router.
(The Wi-Fi strength can be decreased by appliances, cordless phones, stone walls/fireplaces, etc.)

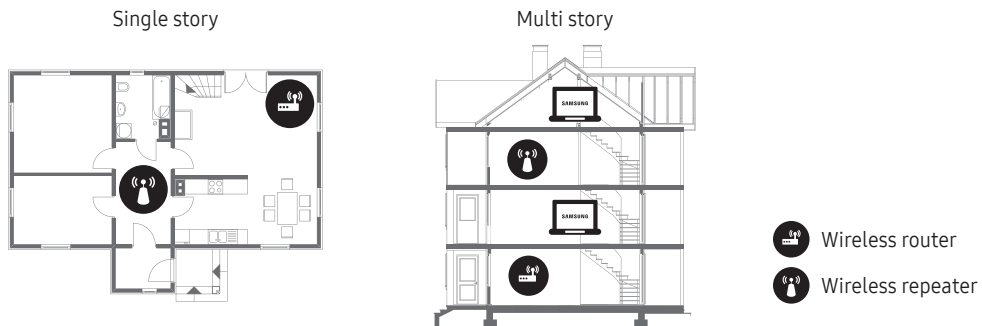

- Contact your ISP and ask them to reset your network circuit to re-register the Mac addresses of your new Modem/Router and the TV.

Video App problems (Youtube etc)

- Change the DNS to 8.8.8.8. Select (Home > Settings > Network > Network Status > IP Settings > DNS setting > Enter manually > DNS Server > enter 8.8.8.8 > OK
- Reset by selecting (Home > Settings > Support > Self Diagnosis > Reset Smart Hub).

What is Remote Support?

Samsung Remote Support service offers you one-on-one support with a Samsung Technician who can remotely:

- Diagnose your TV
- Adjust the TV settings for you
- Perform a factory reset on your TV
- Install recommended firmware updates

How does Remote Support work?

You can easily have a Samsung Tech service your TV remotely:

1. Call the Samsung Contact Centre and ask for remote support.
2. Open the menu on your TV and go to the **Support** section.
3. Select **Remote Management**, then read and agree to the service agreements. When the PIN screen appears, provide the PIN number to the agent.
4. The agent will then access your TV.

Changing the TV's password (System > Change PIN)

1. Run **Change PIN** and then enter the current password in the password field. The default password is "0-0-0-0" (France: "1-1-1-1").
2. Enter a new password and then enter it again to confirm it. The password change is complete.
 - If you forgot your PIN code, press the buttons in the following sequence to reset the PIN to "0-0-0-0" (France: "1-1-1-1"):

For the Standard Remote Control: When the TV turns on: MUTE → (+) (Volume Up) → RETURN → (−) (Volume Down) → RETURN → (+) → RETURN.

Eco Sensor and screen brightness

Eco Sensor adjusts the brightness of the TV automatically. This feature measures the light in your room and optimises the brightness of the TV automatically to reduce power consumption. If you want to turn this off, go to **Settings > System > Eco Solution > Eco Sensor**.

- If the screen is too dark while you are watching TV in a dark environment, it may be due to the **Eco Sensor**.
- Do not block the sensor with any object. This can decrease picture brightness.

Still image warning

Avoid displaying still images (such as jpeg picture files), still image elements (such as TV channel logos, stock or news crawls at the screen bottom etc.), or programmes in panorama or 4:3 image format on the screen. If you constantly display still pictures, it can cause image burn-in on the LED screen and affect image quality. To reduce the risk of this adverse effect, please follow the recommendations below:

- Avoid displaying the still image for long periods.
- Always try to display any image in full screen. Use the picture format menu of the TV set for the best possible match.
- Reduce brightness and contrast to avoid the appearance of after-images.
- Use all TV features designed to reduce image retention and screen burn. Refer to the e-Manual for details.

Caring for the TV

- If a sticker was attached to the TV screen, some debris can remain after you remove the sticker. Please clean the debris off before watching TV.
- The exterior and screen of the TV can get scratched during cleaning. Be sure to wipe the exterior and screen carefully using a soft cloth to prevent scratches.
- Do not spray water or any liquid directly onto the TV. Any liquid that goes into the product may cause a failure, fire, or electric shock.
- Turn off the TV, then gently wipe away smudges and fingerprints on the screen with a micro-fiber cloth. Clean the body of the TV with a soft cloth dampened with a small amount of water. Do not use flammable liquids (benzene, thinners, etc.) or a cleaning agent. For stubborn smudges, spray a small amount of screen cleaner on the cloth.

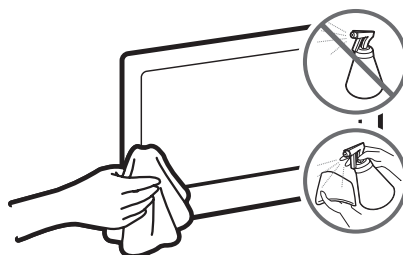

TV Installation

Mounting the TV on a wall



If you mount this product on a wall, follow the instructions exactly as recommended by the manufacturer. Unless it is correctly mounted, the product may slide or fall, thus causing serious injury to a child or adult and serious damage to the product.

You can mount the TV on the wall using a wall mount kit (sold separately).

Samsung Electronics is not responsible for any damage to the product or injury to yourself or others if you choose to install the wall mount on your own.

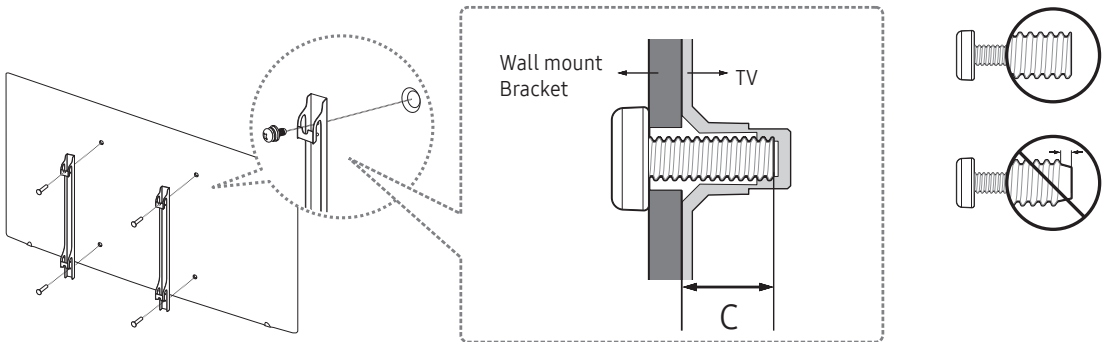

VESA wall mount kit notes and specifications

You can install your wall mount on a solid wall perpendicular to the floor. Before attaching the wall mount to surfaces other than plaster board, contact your nearest dealer for additional information. If you install the TV on a ceiling or slanted wall, it may fall and result in severe personal injury.

TV size in inches	VESA screw hole specs (A * B) in millimetres	C (mm)	Standard Screw	Quantity
40 ~ 43	200 x 200	20.7 ~ 21.7	M8	4
50 ~ 70	400 x 400			

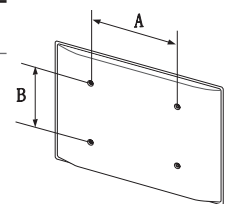



Do not install your wall mount kit while your TV is turned on. This may result in personal injury from electric shock.

Do not use screws that are longer than the standard length or do not comply with VESA standard screw specifications. Screws that are too long may cause damage to the inside of the TV set.

- For wall mounts that do not comply with the VESA standard screw specifications, the length of the screws may differ depending on the wall mount specifications.
- Do not fasten the screws too firmly. This may damage the product or cause the product to fall, leading to personal injury. Samsung is not liable for these kinds of accidents.
- Samsung is not liable for product damage or personal injury when a non-VESA or non-specified wall mount is used or the consumer fails to follow the product installation instructions.
- Do not mount the TV at more than a 15 degree tilt.
- Always have two people mount the TV onto a wall.

Providing proper ventilation for your TV

When you install your TV, maintain a distance of at least 10 cm between the TV and other objects (walls, cabinet sides, etc.) to ensure proper ventilation. Failing to maintain proper ventilation may result in a fire or a problem with the product caused by an increase in its internal temperature.

When you install your TV with a stand or a wall mount, we strongly recommend you use parts provided by Samsung Electronics only. Using parts provided by another manufacturer may cause difficulties with the product or result in injury caused by the product falling.

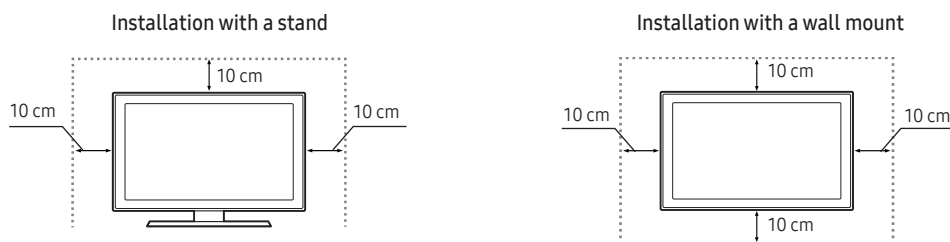

Attaching the TV to the Stand

Make sure you have all the accessories shown, and that you assemble the stand following the provided assembly instructions.

Safety Precaution: Securing the TV to the wall



Caution: Pulling, pushing, or climbing on the TV may cause the TV to fall. In particular, ensure your children do not hang on or destabilise the TV. This action may cause the TV to tip over, causing serious injuries or death. Follow all safety precautions provided in the Safety Flyer included with your TV. For added stability and safety, you can purchase and install the anti-fall device as described below.



WARNING: Never place a television set in an unstable location. A television set may fall, causing serious personal injury or death. Many injuries, particularly to children, can be avoided by taking simple precautions such as

- Using cabinets or stands recommended by the manufacturer of the television set.
- Only using furniture that can safely support the television set.
- Ensuring the television set is not overhanging the edge of the supporting furniture.
- Not placing the television set on tall furniture (for example, cupboards or bookcases) without anchoring both the furniture and the television set to a suitable support.
- Not placing the television set on cloth or other materials that may be located between the television set and supporting furniture.
- Educating children about the dangers of climbing on furniture to reach the television set or its controls.

If your existing television set is being retained and relocated, the same considerations as above should be applied.

Preventing the TV from falling

1. Put the screws into one set of brackets, and then firmly fasten them to the wall. Confirm that the screws are firmly attached to the wall.
 - You may need additional material such as an anchor depending on the type of wall.
2. Put the screws into a second set of brackets, and then fasten the screws to the TV.
 - Screws may not be supplied with the product. In this case, please purchase the screws of the following specifications.
3. Connect the brackets fixed to the TV and the brackets fixed to the wall with a durable, heavy-duty string, and then tie the string tightly.
 - Install the TV near the wall so that it does not fall backwards.
 - Connect the string so that the brackets fixed to the wall are at the same height as or lower than the brackets fixed to the TV.

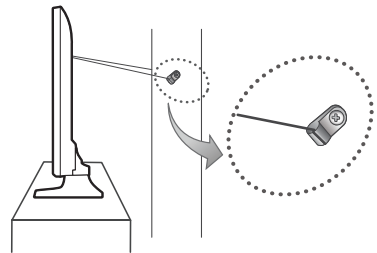
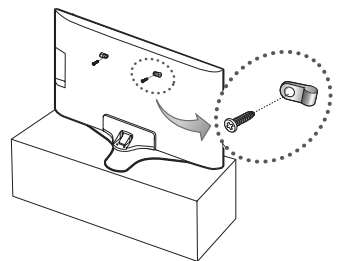

Specifications and Other Information

Specifications

Display Resolution	3840 x 2160		
Environmental Considerations			
Operating Temperature	10°C to 40°C (50°F to 104°F)		
Operating Humidity	10% to 80%, non-condensing		
Storage Temperature	-20°C to 45°C (-4°F to 113°F)		
Storage Humidity	5% to 95%, non-condensing		
Stand Swivel (Left / Right)	0°		
Model Name	UE40KU6000 / UE40KU6070	UE43KU6000 / UE43KU6070	UE50KU6000 / UE50KU6070
Screen Size (Diagonal)	40 inches (101 cm)	43 inches (108 cm)	50 inches (125 cm)
Sound (Output)	20 W		
Dimensions (W x H x D)			
Body	917.7 x 535.7 x 62.6 mm	975.8 x 569.0 x 62.6 mm	1128.9 x 654.4 x 63.2 mm
With stand	917.7 x 596.5 x 288.1 mm	975.8 x 637.0 x 288.1 mm	1128.9 x 723.7 x 310.5 mm
Weight			
Without Stand	7.7 kg	8.8 kg	12.2 kg
With Stand	8.6 kg	9.7 kg	13.2 kg
Model Name	UE55KU6000 / UE55KU6070	UE60KU6000 / UE60KU6070	UE65KU6000 / UE65KU6070
Screen Size (Diagonal)	55 inches (138 cm)	60 inches (152 cm)	65 inches (163 cm)
Sound (Output)	20 W		
Dimensions (W x H x D)			
Body	1242.6 x 718.4 x 63.2 mm	1363.6 x 789.5 x 64.0 mm	1463.5 x 844.5 x 64.6 mm
With stand	1242.6 x 787.5 x 310.5 mm	1363.6 x 852.8 x 369.4 mm	1463.5 x 907.6 x 369.4 mm
Weight			
Without Stand	15.0 kg	20.9 kg	23.7 kg
With Stand	16.0 kg	22.9 kg	25.8 kg

Model Name	UE70KU6000
Screen Size (Diagonal)	70 inches (176 cm)
Sound (Output)	20 W
Dimensions (W x H x D)	
Body	1572.3 x 908.4 x 63.7 mm
With stand	1572.3 x 990.3 x 378.3 mm
Weight	
Without Stand	27.6 kg
With Stand	31.1 kg

- The design and specifications are subject to change without prior notice.
- For information about the power supply, and about power consumption, refer to the label attached to the product.
- Typical power consumption is measured according to IEC 62087.

Decreasing power consumption

When you shut the TV off, it enters Standby mode. In Standby mode, it continues to draw a small amount of power. To decrease power consumption, unplug the power cord when you don't intend to use the TV for a long time.

Licences



HDMI

The terms HDMI and HDMI High-Definition Multimedia Interface, and the HDMI Logo are trademarks or registered trademarks of HDMI Licensing LLC in the United States and other countries.

Recommendation - EU Only



Hereby, Samsung Electronics, declares that this TV is in compliance with the essential requirements and other relevant provisions of Directive 1999/5/EC.

The official Declaration of Conformity may be found at <http://www.samsung.com>, go to Support > Search Product Support and enter the model name.

This equipment may only be used indoors.

This equipment may be operated in all EU countries.



Correct Disposal of This Product (Waste Electrical & Electronic Equipment)

(Applicable in countries with separate collection systems)

This marking on the product, accessories or literature indicates that the product and its electronic accessories (e.g. charger, headset, USB cable) should not be disposed of with other household waste at the end of their working life. To prevent possible harm to the environment or human health from uncontrolled waste disposal, please separate these items from other types of waste and recycle them responsibly to promote the sustainable reuse of material resources.

Household users should contact either the retailer where they purchased this product, or their local government office, for details of where and how they can take these items for environmentally safe recycling.

Business users should contact their supplier and check the terms and conditions of the purchase contract. This product and its electronic accessories should not be mixed with other commercial wastes for disposal.



Correct disposal of the batteries in this product

(Applicable in countries with separate collection systems)

This marking on battery, manual or packaging indicates that the batteries in this product should not be disposed of with other household waste at the end of their working life. Where marked, the chemical symbols Hg, Cd or Pb indicate that the battery contains mercury, cadmium or lead above the reference levels in EC Directive 2006/66. If batteries are not properly disposed of, these substances can cause harm to human health or the environment.

To protect natural resources and to promote material reuse, please separate batteries from other types of waste and recycle them through your local, free battery return system.







For information on Samsung's environmental commitments and product-specific regulatory obligations, e.g. REACH, WEEE, Batteries, visit http://www.samsung.com/uk/aboutsamsung/samsungelectronics/corporatecitizenship/data_corner.html

WARNING - TO PREVENT THE SPREAD OF FIRE, KEEP CANDLES OR OTHER ITEMS WITH OPEN FLAMES AWAY FROM THIS PRODUCT AT ALL TIMES.



Avertissement ! Consignes de sécurité importantes

(Veuillez lire les consignes de sécurité avant d'utiliser le téléviseur.)

ATTENTION	
RISQUE D'ELECTROCUTION - NE PAS OUVRIR	
ATTENTION : POUR REDUIRE LE RISQUE D'ELECTROCUTION, NE RETIREZ PAS LE COUVERCLE (NI LE PANNEAU ARRIERE). AUCUNE DES PIECES SITUÉES A L'INTERIEUR DU PRODUIT NE PEUT ETRE REPARÉE PAR L'UTILISATEUR. POUR TOUT DEPANNAGE, ADRESSEZ-VOUS A UN TECHNICIEN QUALIFIE.	
	Ce symbole indique la présence de haute tension à l'intérieur de ce produit. Il est dangereux de toucher les pièces situées à l'intérieur de ce produit.
	Ce symbole indique qu'une documentation importante relative au fonctionnement et à l'entretien est fournie avec le produit.
	Produit de classe II : ce symbole indique qu'aucun branchement de sécurité à la terre (prise de terre) n'est requis.
	Tension CA : ce symbole indique que la tension nominale indiquée par le symbole est une tension CA.
	Tension CC : ce symbole indique que la tension nominale indiquée par le symbole est une tension CC.
	Mise en garde, Consulter le mode d'emploi : ce symbole avertit l'utilisateur qu'il doit consulter le manuel d'utilisation pour en savoir plus sur les informations relatives à la sécurité.

Les fentes et les ouvertures aménagées dans le boîtier ainsi qu'à l'arrière et en dessous de l'appareil assurent la ventilation de ce dernier. Afin de garantir le bon fonctionnement de l'appareil et d'éviter les risques de surchauffe, ces fentes et ouvertures ne doivent être ni obstruées ni couvertes.

- Ne placez pas l'appareil dans un environnement clos tel qu'une bibliothèque ou une armoire encastrée, sauf si une ventilation adéquate est prévue.
- Ne placez pas l'appareil à proximité ou au-dessus d'un radiateur ou d'une bouche d'air chaud, ni dans un endroit exposé à la lumière directe du soleil.
- Ne placez pas de récipients contenant de l'eau (vases, etc.) sur l'appareil afin d'éviter tout risque d'incendie ou de choc électrique.

N'exposez pas l'appareil à la pluie et ne le placez pas à proximité d'une source d'eau (baignoire, lavabo, évier, bac de lavage, sous-sol humide ou piscine, par exemple). Si l'appareil vient à être mouillé par accident, débranchez-le et contactez immédiatement un revendeur agréé.

Cet appareil fonctionne sur piles. Dans un souci de préservation de l'environnement, la réglementation locale en vigueur peut prévoir des mesures spécifiques de mise au rebut des piles usagées. Veuillez contacter les autorités compétentes afin d'obtenir des informations sur la mise au rebut ou le recyclage des piles.

Évitez de surcharger les prises murales, les rallonges et les adaptateurs, car cela entraîne un risque d'incendie ou de choc électrique.

Les cordons d'alimentation doivent être déroulés de sorte qu'aucun objet placé sur ou contre eux ne les chevauche ni les pince. Accordez une attention particulière aux cordons au niveau de l'extrémité des fiches, des prises murales et de la sortie de l'appareil.

En cas d'orage, d'absence ou de non utilisation de votre appareil pendant une longue période, débranchez-le de la prise murale, de même que l'antenne ou le système de câbles. Ces précautions éviteront que l'appareil ne soit endommagé par la foudre ou par des surtensions.

Avant de raccorder le cordon d'alimentation CA à la prise de l'adaptateur CC, vérifiez que la tension indiquée sur ce dernier correspond bien à la tension délivrée par le réseau électrique local.

N'insérez jamais d'objets métalliques dans les parties ouvertes de cet appareil. Vous pourriez vous électrocuter.

Afin d'éviter tout risque d'électrocution, ne mettez jamais les doigts à l'intérieur de l'appareil. Seul un technicien qualifié est habilité à ouvrir cet appareil.

Veillez à brancher correctement et complètement le cordon d'alimentation. Lorsque vous débranchez le cordon d'alimentation d'une prise murale, tirez toujours sur la fiche du cordon d'alimentation. Ne le débranchez jamais en tirant sur le cordon d'alimentation. Ne touchez pas le cordon d'alimentation si vous avez les mains mouillées.

Si l'appareil ne fonctionne pas normalement, en particulier s'il émet des odeurs ou des sons anormaux, débranchez-le immédiatement et contactez un revendeur ou un centre de dépannage agréé.

Si vous prévoyez de ne pas utiliser le téléviseur ou de vous absenter pendant une période prolongée, veillez à retirer la fiche d'alimentation de la prise (en particulier si des enfants, des personnes âgées ou des personnes handicapées restent seuls au domicile).

- L'accumulation de poussière peut amener le cordon d'alimentation à produire des étincelles et de la chaleur ou l'isolation à se détériorer, entraînant un risque de fuite électrique, d'électrocution et d'incendie.

Si vous prévoyez d'installer le téléviseur dans des endroits exposés à la poussière, à des températures faibles ou élevées, à une forte humidité, à des substances chimiques ou s'il fonctionnera 24/24 heures, comme dans un aéroport ou une gare ferroviaire, contactez un centre de service agréé pour obtenir des informations. Le non-respect de ce qui précède peut gravement endommager le téléviseur.

N'utilisez que des fiches et des prises murales correctement reliées à la terre.

- Une mise à la terre incorrecte peut entraîner des chocs électriques ou endommager l'appareil (appareils de classe I uniquement).

Pour éteindre complètement cet appareil, débranchez-le de la prise murale. Assurez-vous que la prise murale et la fiche d'alimentation sont facilement accessibles.

Rangez les accessoires (pile, etc.) dans un endroit hors de portée des enfants.

Veillez à ne pas faire tomber le produit ni à lui donner des coups. Si le produit est endommagé, débranchez le cordon d'alimentation et contactez un centre de service.

Pour nettoyer l'appareil, retirez le cordon d'alimentation de la prise murale et nettoyez le produit à l'aide d'un chiffon doux et sec. N'utilisez aucune substance chimiqe, telle que la cire, le benzène, l'alcool, des solvants, des insecticides, des désodorisants, des lubrifiants ou des détergents. Ces substances chimiques peuvent altérer l'aspect du téléviseur ou effacer les imprimés se trouvant sur celui-ci.

N'exposez pas l'appareil aux gouttes ni aux éclaboussures.

Ne jetez pas les piles au feu.

Les piles ne doivent pas être court-circuitées, démontées ni subir de surchauffe.

Un risque d'explosion existe si vous remplacez les piles de la télécommande par des piles d'un autre type. Ne les remplacez que par des piles du même type.

* Les schémas et illustrations contenus dans ce manuel de l'utilisateur sont fournis uniquement à titre de référence. L'aspect réel du produit peut être différent. La conception et les spécifications du produit sont susceptibles d'être modifiées sans préavis.

Les langues de la CEI (russe, ukrainien, kazakh) ne sont pas disponibles pour ce produit, car il est fabriqué pour des clients de l'UE.

Contenu de la boîte

Vérifiez que les éléments suivants sont inclus avec votre téléviseur. S'il manque des éléments, contactez votre revendeur local.

Télécommande et piles (AAA x 2)

Guide réglementaire

Guide d'utilisation

Cordon d'alimentation

Carte de garantie (non disponible dans tous les pays)

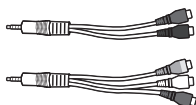

Adaptateur Composant/AV

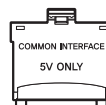

Adaptateur de carte CI

- Les couleurs et les formes des éléments varient en fonction du modèle.
- Il est possible d'acheter séparément les câbles non fournis avec ce produit.
- Ouvrez la boîte et vérifiez qu'aucun accessoire n'est caché derrière ou dans l'emballage.

Des frais d'administration peuvent vous être facturés dans les situations suivantes :

(a) Un technicien intervient à votre demande alors que le produit ne comporte aucun défaut (c.-à-d. vous n'avez pas lu le manuel d'utilisation).

(b) Vous amenez le produit dans un centre de réparation alors que le produit ne comporte aucun défaut (c.-à-d. vous n'avez pas lu le manuel d'utilisation).

Le montant des frais d'administration vous sera communiqué avant la visite du technicien.



Avertissement : les écrans peuvent être endommagés par une pression directe lorsqu'ils sont incorrectement manipulés. Il est recommandé de soulever le téléviseur par les bords, comme indiqué.



Utilisation du contrôleur du téléviseur

Vous pouvez utiliser le contrôleur du téléviseur qui se trouve à l'arrière de l'appareil plutôt que la télécommande pour contrôler la majorité des fonctions de votre téléviseur.

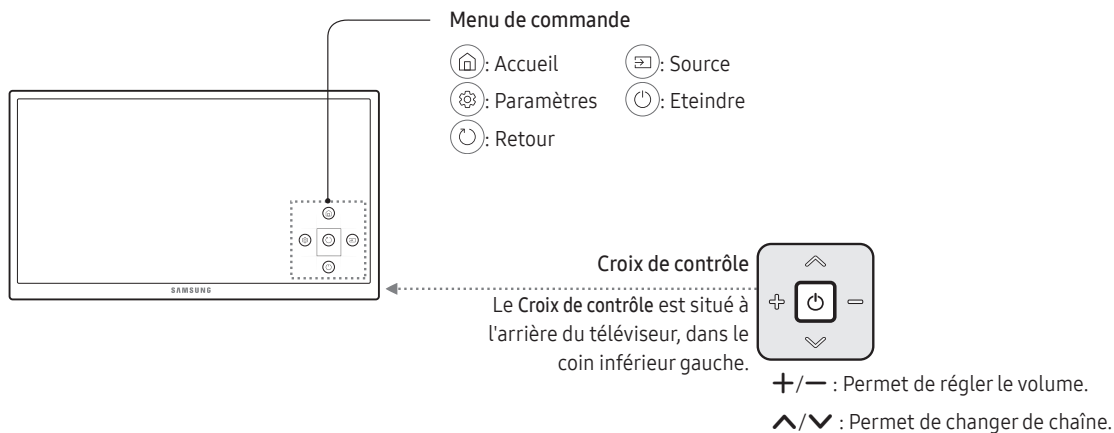

Connexion à un réseau

La connexion du téléviseur à un réseau vous permet d'accéder à des services en ligne comme Smart Hub ainsi qu'à des mises à jour logicielles.

Connexion réseau - Sans fil

Connectez le téléviseur à Internet à l'aide d'un routeur ou modem standard.

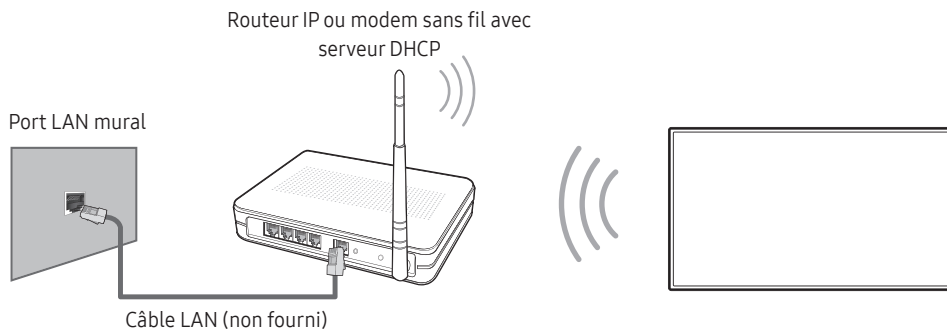

Connexion réseau - Câble

Panneau arrière du téléviseur

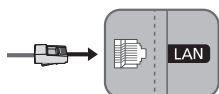

Connectez votre téléviseur à votre réseau à l'aide d'un câble LAN.

- Utilisez le câble Cat 7 (type *STP) pour la connexion.

* Shielded Twist Pair

La télécommande

- Les boutons Alimentation, Canal, Volume et Entrer de la télécommande étant annotés en braille, celle-ci peut être utilisée par des personnes malvoyantes.

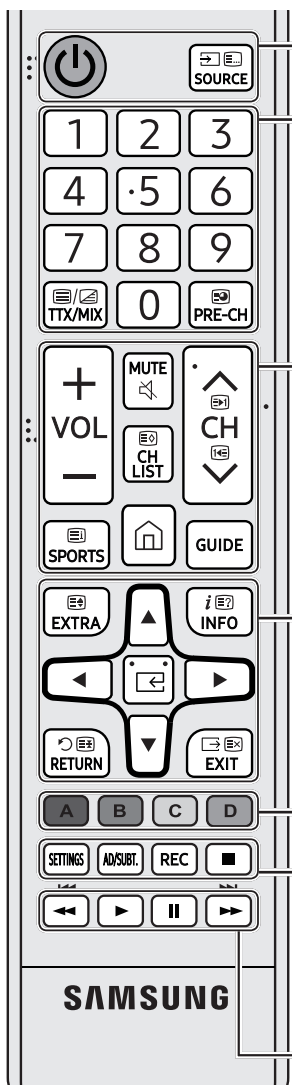

⏻ (Alimentation) : permet d'allumer et d'éteindre le téléviseur.

SOURCE : Permet d'afficher et de sélectionner les sources vidéo disponibles.

Boutons numériques : Permet d'accéder directement aux chaînes.

TTX/MIX : Permet de sélectionner successivement les options Teletext ON, Double, Mix et OFF.

PRE-CH : Permet de revenir à la chaîne précédente.

-VOL+ : Permet de régler le volume.

MUTE : Permet d'activer et de désactiver le son.

↕ CH ↕ : Permet de changer de chaîne.

CH LIST : Permet de lancer la Liste des chaînes.

SPORTS : permet d'activer ou de désactiver le Mode Sport.

🏠 (Smart Hub) : ouvre Barre d'accès rapide.

GUIDE : Permet d'afficher le Guide électronique des programmes (EPG).

EXTRA : permet d'afficher des informations sur le programme en cours.

INFO : permet d'afficher des informations sur le programme ou contenu actuel.

↵ (Entrer) : ce bouton permet de sélectionner une option ou d'exécuter l'option sélectionnée.

▲ ▼ ◀ ▶ : Permet de déplacer le curseur, de sélectionner les éléments des menus à l'écran et de modifier les valeurs affichées sur le menu du téléviseur.

RETURN : permet de revenir à la chaîne ou au menu précédent.

EXIT : permet de quitter le menu.

A B C D : Utilisez ces boutons conformément aux instructions affichées sur l'écran du téléviseur.

SETTINGS : Permet de définir le menu Paramètres rapides sur Paramètres de l'écran d'accueil.

AD/SUBT. : permet d'afficher Raccourcis d'accessibilité.

REC : permet d'enregistrer ce que vous êtes en train de regarder.

- Cette fonction n'est pas disponible dans des zones géographiques spécifiques.
- : permet d'arrêter la lecture du contenu.

Utilisez ces boutons avec des fonctionnalités spécifiques. Utilisez ces boutons conformément aux instructions affichées sur l'écran du téléviseur.

- Les noms des boutons qui figurent au-dessus peuvent être différents.

Mise en place des piles dans la télécommande

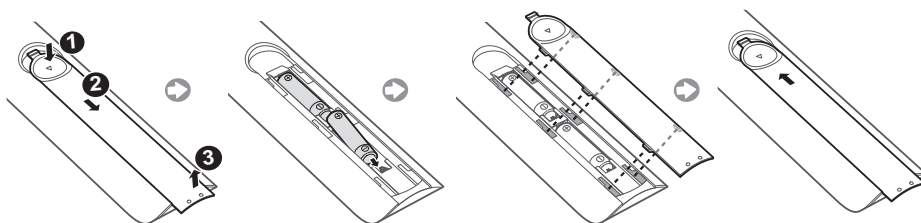





e-Manual

 >  Paramètres > Assistance > Ouvrir e-Manual



L'e-Manual intégré contient des informations sur les principales fonctionnalités de votre téléviseur.

- Vous pouvez télécharger et consulter une version imprimable de l'e-Manual sur le site Web de Samsung.
Affichage de l'e-Manual :

Utilisation des boutons du manuel électronique

	Rech.	Choisissez un élément parmi les résultats de la recherche pour charger la page correspondante.
A-Z	Index	Sélectionnez un mot-clé dans la liste pour accéder à la page appropriée.
	Page ouverte	Sélectionnez une rubrique dans la liste des rubriques récemment consultées.
	Essayer	Permet d'accéder à l'option de menu associée et d'essayer directement cette fonctionnalité.
	Associer	Permet d'accéder à une rubrique à laquelle une page de l'e-Manual fait référence.

Configuration initiale

La boîte de dialogue de configuration initiale s'affiche lors de la première activation du téléviseur. Suivez les instructions affichées à l'écran pour terminer la procédure de configuration initiale. Vous pouvez effectuer manuellement cette opération ultérieurement dans le menu  >  Paramètres > Système > Démarrer la configuration.

- Si vous connectez un périphérique sur HDMI1 avant de commencer l'installation, la Canal Source passe automatiquement sur Boîtier décodeur.
- Si vous ne souhaitez pas sélectionner Boîtier décodeur, sélectionnez Antenne.

Connexion à un port COMMON INTERFACE (logement pour votre carte permettant de regarder la télévision)

- Mettez le téléviseur hors tension ou déconnectez la carte CI ou l'adaptateur de carte CI.
- Pour plus d'informations sur l'utilisation de la CARTE CI ou CI+, consultez le chapitre « Système et assistance > Utilisation d'une carte de visionnage TV (carte CI ou CI+) » du manuel électronique.

Connexion de l'adaptateur de carte CI

Un adaptateur de carte CI, permettant au téléviseur d'utiliser deux cartes CI différentes, est disponible selon le modèle.



Il est conseillé de connecter l'adaptateur de carte CI et d'insérer la carte CI (carte permettant de regarder la télévision) avant d'installer le téléviseur sur le mur parce qu'il peut être difficile et dangereux de procéder une fois celui-ci fixé au mur.

Utilisation de la carte d'interface commune CI ou CI+

Pour pouvoir regarder des chaînes payantes, vous devez avoir inséré la carte d'interface commune "CI ou CI+".

Résolution des problèmes et entretien

Résolution des problèmes

En cas de problème, commencez par consulter la liste des problèmes potentiels et de leurs solutions. Vous pouvez également vous référer à la section Résolution des problèmes du manuel électronique. Si aucune de ces solutions de dépannage ne s'applique à votre problème, rendez-vous sur le site "www.samsung.com/fr" et cliquez sur Assistance, ou contactez le centre d'appels dont les coordonnées figurent sur la dernière page de ce manuel.

- Ce téléviseur LED TFT utilise des sous-pixels dont la fabrication nécessite une technologie sophistiquée. Il se peut toutefois que quelques points clairs ou sombres apparaissent à l'écran. Ils n'ont aucune incidence sur la performance du produit.
- Pour maintenir votre téléviseur dans des conditions optimales, mettez-le à niveau avec le dernier logiciel disponible. Utilisez les fonctions **MàJ maintenant** ou **Mise à jour auto** dans le menu du téléviseur (🏠 > ⚙️ Paramètres > Assistance > Mise à jour du logiciel > MàJ maintenant ou 🏠 > ⚙️ Paramètres > Assistance > Mise à jour du logiciel > Mise à jour auto).

Le téléviseur ne s'allume pas.

- Vérifiez que le câble d'alimentation secteur est correctement branché au téléviseur et à la prise murale.
- Vérifiez que la prise murale est opérationnelle et que le voyant d'alimentation du téléviseur est allumé : il doit être rouge en continu.
- Appuyez sur le bouton d'alimentation du téléviseur pour vous assurer que le problème ne vient pas de la télécommande. Si le téléviseur s'allume, reportez-vous au problème « La télécommande ne fonctionne pas » ci-après.

Il n'y a aucune image/vidéo ou aucun son, ou l'image/la vidéo/le son en provenance d'un périphérique externe est déformé, ou un message indique qu'il n'y a aucun signal ou qu'il est faible, ou que la chaîne est introuvable.

- Vérifiez que le périphérique est correctement raccordé et que tous les câbles sont bien enfoncés.
- Débranchez et rebranchez tous les câbles reliés au téléviseur et aux périphériques externes. Si possible, essayez avec d'autres câbles.
- Confirmez que vous avez sélectionné la source d'entrée appropriée (🏠 > Source).
- Exécutez un autodiagnostic du téléviseur pour déterminer si le problème est provoqué par le téléviseur ou le périphérique. (🏠 > ⚙️ Paramètres > Assistance > Diagnost. auto. > Lancer le test de l'image ou Lancer le test audio).
- Si les résultats du test sont normaux, redémarrez les périphériques connectés en débranchant puis en rebranchant chaque câble d'alimentation. Si le problème persiste, consultez les instructions de raccordement dans le manuel d'utilisation du périphérique externe.
- Si le téléviseur n'est pas connecté à un câble ou un décodeur, exécutez **Recherche automatique** pour rechercher les chaînes (🏠 > ⚙️ Paramètres > Diffusion > Recherche automatique).

La télécommande ne fonctionne pas.

- Vérifiez que le voyant d'alimentation du téléviseur clignote lorsque vous appuyez sur le bouton Marche de la télécommande. Si ce n'est pas le cas, remplacez les piles de la télécommande.
- Assurez-vous que la polarité (+/-) des piles est respectée.
- Essayez de diriger directement la télécommande vers le téléviseur à une distance comprise entre 1,5 et 1,8 m.

La télécommande du décodeur câble ou du boîtier décodeur ne permet pas d'allumer ou d'éteindre le téléviseur, ni de régler le volume.

- Programmez la télécommande du décodeur câble/boîtier décodeur de telle sorte qu'elle puisse contrôler le téléviseur. Consultez le manuel de l'utilisateur du décodeur câble/boîtier décodeur pour obtenir le code du téléviseur SAMSUNG.

Les réglages du téléviseur sont perdus après 5 minutes.

- Le téléviseur fonctionne en Mode Magasin. Modifiez le Mode d'utilisation en Mode Domicile. (🏠 > ⚙️ Paramètres > Système > Paramètres expert > Mode d'utilisation > Mode Domicile).

Connexion Wi-Fi instable

- Vérifiez que le téléviseur possède une connexion réseau (🏠 > ⚙️ Paramètres > Réseau > État du réseau).
- Assurez-vous que le mot de passe Wifi saisi est correct.
- Vérifiez la distance entre le téléviseur et le modem/routeur. La distance ne doit pas dépasser 15,2 m.
- Limitez les interférences en n'utilisant pas les périphériques sans fil ou en les éteignant. Vérifiez également l'absence d'obstacle entre le téléviseur et le modem/routeur.

(Le signal Wi-Fi peut être affaibli par les appareils, téléphones sans fil, murs en pierre/cheminées, etc.)

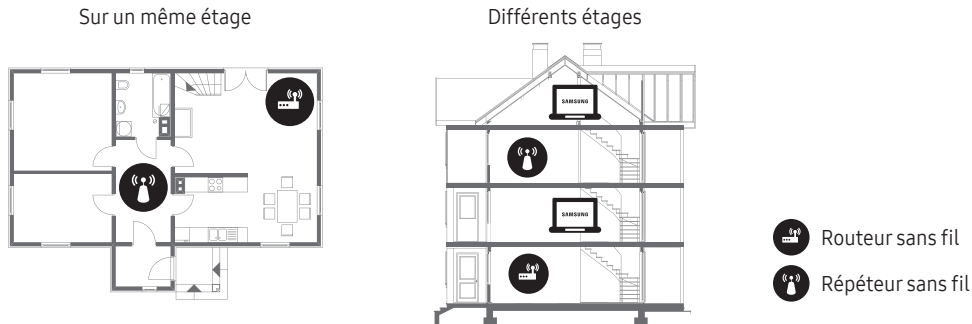

- Contactez votre FAI pour lui demander de réinitialiser votre réseau afin de réenregistrer les adresses Mac de votre nouveau modem/routeur et du téléviseur.

Problèmes avec les applications vidéo (YouTube, etc.)

- Remplacez le DNS par 8.8.8.8. Sélectionnez (🏠 > ⚙️ Paramètres > Réseau > État du réseau > Param. IP > Config. DNS > Entrer manuellement > Serveur DNS > enter 8.8.8.8 > OK
- Réinitialisez en sélectionnant (🏠 > ⚙️ Paramètres > Assistance > Diagnost. auto. > Réinitialiser Smart Hub.

Qu'est-ce que l'assistance à distance ?

Le service d'assistance à distance de Samsung vous permet de bénéficier de l'aide personnalisée d'un technicien Samsung en mesure d'effectuer à distance les actions suivantes :

- Diagnostic de votre téléviseur
- Réglage des paramètres du téléviseur à votre place
- Réinitialisation des paramètres par défaut de votre téléviseur
- Installation des mises à jour de micrologiciel recommandées

Comment l'assistance à distance fonctionne-t-elle ?



Vous pouvez facilement bénéficier d'une intervention à distance du service technique de Samsung sur votre téléviseur :

- Appelez le centre de contact Samsung et demandez une assistance à distance.
- Ouvrez le menu de votre téléviseur, puis accédez à la section **Assistance**.
- Sélectionnez **Gestion à distance**, puis lisez et acceptez les contrats de service. Lorsque l'écran de saisie du code PIN s'ouvre, communiquez-le à l'agent.
- Ce dernier aura alors accès à votre téléviseur.

Modification du mot de passe du téléviseur (Système > Modifier PIN)

1. Exécutez **Modifier PIN**, puis entrez le mot de passe actuel dans le champ approprié. Le mot de passe par défaut est "0-0-0-0" (pour la France: "1-1-1-1").
2. Saisissez un nouveau mot de passe, puis saisissez-le de nouveau pour le confirmer. La modification du mot de passe est terminée.
 - Si vous avez oublié le code PIN, appuyez sur les touches dans l'ordre suivant pour redéfinir le code sur "0-0-0-0" (pour la France: "1-1-1-1"):
Pour la télécommande standard: Lorsque le téléviseur est activé : MUTE → (+) (Volume Up) → RETURN → (—)(Volume Down) → RETURN → + → RETURN.

Capteur Eco et luminosité de l'écran

La fonction Capteur Eco règle automatiquement la luminosité de l'écran du téléviseur. Cette fonction mesure la luminosité de votre pièce et optimise automatiquement celle de votre téléviseur afin de réduire la consommation d'énergie. Si vous souhaitez la désactiver, accédez à  >  Paramètres > Système > Solution Eco > Capteur Eco.

- Si l'écran est trop sombre lorsque vous regardez la télévision dans l'obscurité, cela peut être dû au Capteur Eco.
- Ne bloquez pas le capteur avec un objet quelconque. Cela pourrait diminuer la luminosité de l'image.

Avertissement relatif aux images fixes

Évitez d'afficher à l'écran des images fixes (par ex. des fichiers image au format jpeg), des éléments d'images fixes (logos de programme de télévision, bandeaux de cotations ou d'infos au bas de l'écran, etc.) ou des images panoramiques ou au format 4:3. L'affichage permanent d'images fixes peut entraîner des phénomènes de brûlure d'écran et altérer la qualité de l'image. Pour atténuer les risques de ces conséquences négatives, suivez scrupuleusement les recommandations ci-dessous :

- Évitez d'afficher l'image fixe pendant de longues périodes.
- Essayez de toujours afficher les images en mode plein écran. Utilisez le menu de format d'image du téléviseur pour obtenir la meilleure configuration.
- Réduisez la luminosité et le contraste pour éviter l'apparition d'images rémanentes.
- Utilisez toutes les fonctions conçues pour réduire la rémanence et les brûlures d'écran. Pour en savoir plus, consultez l'e-Manual.

Entretien du téléviseur

- Si un autocollant était apposé à l'écran, des traces peuvent rester après que vous l'avez enlevé. Nettoyez-les avant d'utiliser le téléviseur.
- Le nettoyage peut rayer l'écran et l'extérieur du téléviseur. Veillez à effectuer le nettoyage avec précaution à l'aide d'un chiffon doux pour éviter les rayures.
- Veillez à ne pas pulvériser d'eau ou tout autre liquide directement sur le téléviseur. Tout liquide qui entre dans le produit peut engendrer une défaillance, un incendie ou une électrocution.
- Éteignez le téléviseur, puis nettoyez avec précaution les taches et les traces de doigts se trouvant sur l'écran à l'aide d'un chiffon en microfibre. Nettoyez le téléviseur (hormis l'écran) à l'aide d'un chiffon doux humidifié avec un peu d'eau. N'utilisez pas de liquide inflammable (benzène, diluants, etc.) ni de produit d'entretien. Si des taches sont difficiles à enlever, humidifiez le chiffon avec un peu de nettoyant pour écran.

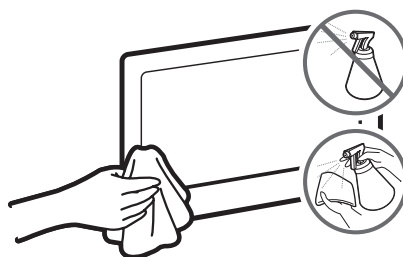

Installation du téléviseur

Fixation du téléviseur à un mur



Si vous fixez ce produit à un mur, suivez à la lettre les instructions fournies par le fabricant. S'il n'est pas fixé correctement, le produit peut glisser ou tomber, infligeant des blessures graves à des enfants ou des adultes ainsi que des dommages au produit.

Vous pouvez fixer le téléviseur au mur à l'aide du kit de montage mural (vendu séparément).

Samsung Electronics ne saurait être tenue responsable d'un endommagement du produit ou d'une blessure si vous choisissez d'effectuer vous-même l'installation murale.

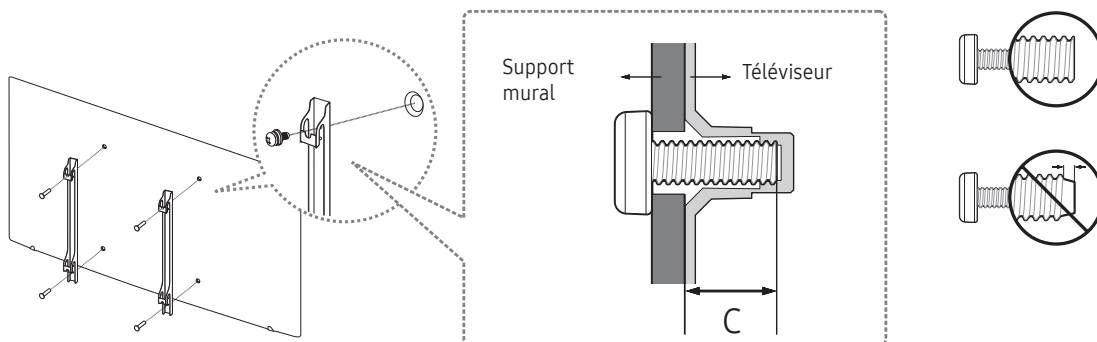

Kit de montage mural VESA - Remarques et spécifications

Vous pouvez installer le support mural sur un mur solide et perpendiculaire au sol. Avant de le fixer sur une autre surface que des plaques de plâtre, veuillez contacter votre revendeur le plus proche pour obtenir des informations supplémentaires. Si vous installez le téléviseur au plafond ou sur un mur incliné, il risque de tomber et de provoquer de graves blessures.

Taille du téléviseur en pouces	Spécifications VESA pour trou de vis (A * B) en millimètres	C (mm)	Vis standard	Quantité
40 ~ 43	200 x 200	20,7 ~ 21,7	M8	4
50 ~ 70	400 x 400			

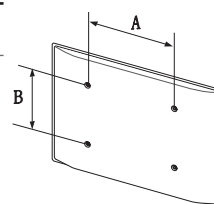



N'installez pas le kit de montage mural lorsque le téléviseur est allumé. Vous risqueriez de vous électrocuter.

N'utilisez pas de vis plus longues que la longueur standard ou non conformes aux caractéristiques des vis VESA standard. Des vis trop longues pourraient endommager l'intérieur du téléviseur.

- Pour les fixations murales non conformes aux spécifications des vis VESA standard, la longueur des vis peut varier, selon les caractéristiques de la fixation murale.
- Ne serrez pas les vis trop fermement. Cela pourrait endommager l'appareil ou provoquer sa chute, entraînant des blessures. Samsung ne peut être tenue pour responsable de ce type d'accident.
- Samsung ne peut être tenue responsable de tout endommagement du produit ou de toute blessure corporelle dans le cas de l'utilisation d'un autre support mural qu'un support VESA ou d'un support mural non spécifié, ou si l'utilisateur ne suit pas les instructions d'installation du produit.
- N'inclinez pas le téléviseur de plus de 15 degrés.
- Deux personnes sont nécessaires pour fixer le téléviseur au mur.

Ventilation adaptée de votre téléviseur

Lorsque vous installez votre téléviseur, maintenez une distance d'au moins 10 cm entre le téléviseur et d'autres objets (murs, côtés d'armoire, etc.) pour permettre une ventilation adéquate. Le fait de ne pas garantir une ventilation adaptée peut entraîner une augmentation de la température interne du produit, ce qui peut l'endommager ou provoquer un incendie.

Lors de l'installation de votre téléviseur sur un pied ou un support mural, nous vous conseillons fortement d'utiliser uniquement des pièces fournies par Samsung Electronics. L'utilisation de pièces fournies par un autre fabricant peut entraîner une défaillance du produit ou sa chute, ce qui pourrait vous blesser.

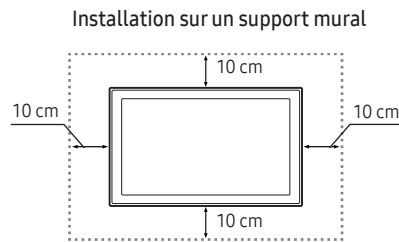
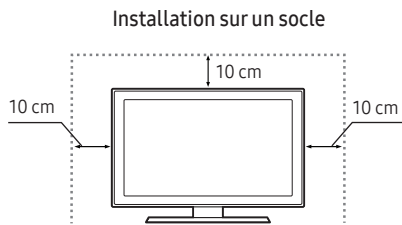

Fixation du téléviseur sur le socle

Vérifiez que vous disposez de tous les accessoires illustrés et veillez à monter le socle en respectant les instructions de montage fournies.

Précautions de sécurité : fixation du téléviseur au mur



Attention : si vous tirez ou poussez le téléviseur ou si vous grimpez dessus, il risque de tomber. Veillez notamment à ce que vos enfants ne se suspendent pas au téléviseur ni le déséquilibrent. Cela pourrait faire basculer le téléviseur et occasionner des blessures graves, voire entraîner la mort. Respectez toutes les précautions de sécurité indiquées dans la brochure relative à la sécurité fournie avec votre téléviseur. Pour une stabilité et une sécurité accrues, vous pouvez acheter et installer le dispositif antichute comme décrit ci-dessous.



AVERTISSEMENT : n'installez jamais de téléviseur dans un endroit instable. Le téléviseur pourrait tomber et provoquer des blessures graves, voire entraîner la mort. De nombreuses blessures, en particulier aux enfants, peuvent être évitées en prenant de simples précautions telles que :

- Utiliser des armoires ou des socles recommandés par le fabricant du téléviseur.
- Utiliser exclusivement du mobilier pouvant supporter en toute sécurité le téléviseur.
- S'assurer que le téléviseur n'est pas juché au bord du meuble sur lequel il se trouve.
- Ne pas placer le téléviseur sur des meubles hauts (armoires, bibliothèques, etc.) sans ancrer le meuble et le téléviseur dans un support approprié.
- Ne pas placer le téléviseur sur du tissu ou d'autres matériaux pouvant se trouver entre le téléviseur et le meuble sur lequel il se trouve.
- Informer les enfants des dangers auxquels ils s'exposent en montant sur des meubles pour atteindre le téléviseur ou ses commandes.

Si vous conservez et déplacez votre téléviseur existant, veillez également à respecter les considérations ci-dessus.

Conseils pour éviter toute chute du téléviseur

1. Insérez les vis dans un jeu de fixations, puis fixez-les solidement au mur. Assurez-vous que les vis sont fermement fixées au mur.
 - Selon le type de mur, il est possible que vous ayez besoin de matériel supplémentaire, tel que des chevilles.
2. Insérez les vis dans le second jeu de fixations, puis fixez-les solidement au téléviseur.
 - Il se peut que les vis ne soient pas fournies avec le produit. Dans ce cas, achetez des vis présentant les caractéristiques suivantes.
3. Reliez les fixations du téléviseur et celles placées au mur à l'aide d'un solide cordon que vous attachez fermement.
 - Placez le téléviseur à proximité du mur afin qu'il ne bascule pas vers l'arrière.
 - Placez le cordon de façon à ce que les supports fixés au mur soient placés à la même hauteur ou plus bas que ceux fixés sur le téléviseur.

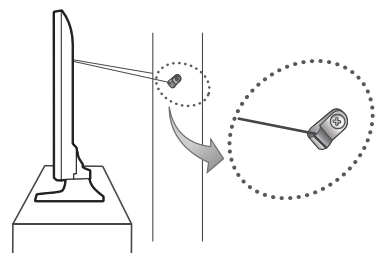
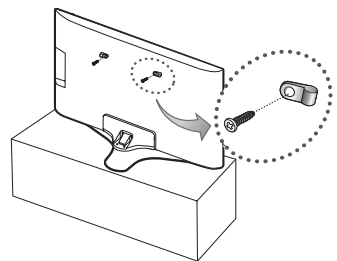

Spécifications et informations supplémentaires

Spécifications

Résolution de l'affichage	3840 x 2160		
Conditions ambiantes			
Température de fonctionnement	10°C à 40°C (50°F à 104°F)		
Humidité de fonctionnement	10 à 80 %, sans condensation		
Température de stockage	-20°C à 45°C (-4°F à 113°F)		
Humidité de stockage	5 à 95 %, sans condensation		
Socle pivotant (gauche/droite)	0°		
Nom du modèle	UE40KU6000 / UE40KU6070	UE43KU6000 / UE43KU6070	UE50KU6000 / UE50KU6070
Taille de l'écran (diagonale)	40 pouces (101 cm)	43 pouces (108 cm)	50 pouces (125 cm)
Son (Sortie)	20 W		
Dimensions (L x H x P)			
Corps	917,7 x 535,7 x 62,6 mm	975,8 x 569,0 x 62,6 mm	1128,9 x 654,4 x 63,2 mm
Avec socle	917,7 x 596,5 x 288,1 mm	975,8 x 637,0 x 288,1 mm	1128,9 x 723,7 x 310,5 mm
Poids			
Sans socle	7,7 kg	8,8 kg	12,2 kg
Avec socle	8,6 kg	9,7 kg	13,2 kg
Nom du modèle	UE55KU6000 / UE55KU6070	UE60KU6000 / UE60KU6070	UE65KU6000 / UE65KU6070
Taille de l'écran (diagonale)	55 pouces (138 cm)	60 pouces (152 cm)	65 pouces (163 cm)
Son (Sortie)	20 W		
Dimensions (L x H x P)			
Corps	1242,6 x 718,4 x 63,2 mm	1363,6 x 789,5 x 64,0 mm	1463,5 x 844,5 x 64,6 mm
Avec socle	1242,6 x 787,5 x 310,5 mm	1363,6 x 852,8 x 369,4 mm	1463,5 x 907,6 x 369,4 mm
Poids			
Sans socle	15,0 kg	20,9 kg	23,7 kg
Avec socle	16,0 kg	22,9 kg	25,8 kg

Nom du modèle	UE70KU6000
Taille de l'écran (diagonale)	70 pouces (176 cm)
Son (Sortie)	20 W
Dimensions (L x H x P)	
Corps	1572,3 x 908,4 x 63,7 mm
Avec socle	1572,3 x 990,3 x 378,3 mm
Poids	
Sans socle	27,6 kg
Avec socle	31,1 kg

- La conception et les spécifications peuvent être modifiées sans préavis.
- Pour plus d'informations sur les caractéristiques d'alimentation et de consommation électrique, reportez-vous à l'étiquette fixée au produit.
- La consommation de courant normale est mesurée selon la norme CEI 62087.

Réduction de la consommation d'énergie

Lorsque vous éteignez le téléviseur, il passe en mode veille. En mode veille, le téléviseur continue à consommer une petite quantité de courant. Pour réduire la consommation d'énergie, débranchez le cordon d'alimentation lorsque vous ne prévoyez pas d'utiliser le téléviseur pendant une période prolongée.

Licences



HDMI

The terms HDMI and HDMI High-Definition Multimedia Interface, and the HDMI Logo are trademarks or registered trademarks of HDMI Licensing LLC in the United States and other countries.

Recommandation - UE uniquement



Par la présente, Samsung Electronics déclare que ce téléviseur satisfait aux exigences essentielles et aux autres dispositions pertinentes de la directive 1999/5/EC.

La déclaration de conformité est accessible à l'adresse <http://www.samsung.com/fr>, en cliquant sur Assistance, puis en entrant le nom du modèle dans le champ de saisie Recherche d'assistance pour vos produits.

Cet équipement ne doit être utilisé qu'en intérieur.

Cet équipement peut fonctionner dans tous les pays de l'UE.



Instructions de mise au rebut de ce produit (déchets d'équipements électriques et électroniques) (Applicable dans les pays pratiquant la collecte sélective de déchets)

Ce symbole présent sur le produit, ses accessoires ou sa documentation indique que ni le produit, ni ses accessoires électroniques usagés (chargeur, casque audio, câble USB, etc.) ne doivent être jetés avec les autres déchets ménagers. La mise au rebut incontrôlée des déchets présentant des risques pour l'environnement et la santé publique, veuillez séparer vos produits et accessoires usagés des autres déchets. Vous favoriserez ainsi le recyclage de la matière qui les compose dans le cadre d'un développement durable.

Les particuliers sont invités à contacter le magasin leur ayant vendu le produit ou à se renseigner auprès des autorités locales pour connaître les procédures et les points de collecte de ces produits en vue de leur recyclage.

Les utilisateurs professionnels doivent contacter leur fournisseur et consulter les conditions générales du contrat d'achat. Ce produit et ses accessoires ne doivent pas être jetés avec les autres déchets professionnels et commerciaux.



Mise au rebut des piles de ce produit

(Applicable dans les pays pratiquant la collecte sélective de déchets)

Ce symbole présent sur le manuel, l'emballage ou les piles indique que celles-ci ne doivent pas être jetées avec les autres déchets ménagers. L'indication éventuelle des symboles chimiques Hg, Cd ou Pb signifie que la pile ou l'accumulateur contient des quantités de mercure, de cadmium ou de plomb supérieures aux niveaux de référence stipulés dans la directive CE 2006/66. Si les piles ne sont pas correctement mises au rebut, ces substances peuvent porter préjudice à la santé humaine ou à l'environnement.

Afin de protéger les ressources naturelles et de favoriser la réutilisation du matériel, veuillez à séparer les piles des autres types de déchets et à les recycler via votre système local de collecte gratuite des piles et accumulateurs.







Pour toute information sur les engagements de Samsung en faveur de la protection de l'environnement et sur les obligations réglementaires adoptées, comme le règlement REACH, la directive WEEE, les batteries, visitez la page http://www.samsung.com/uk/aboutsamsung/samsungelectronics/corporatecitizenship/data_corner.html

ATTENTION : POUR EVITER TOUT RISQUE D'INCENDIE, TENEZ TOUJOURS CE PRODUIT A DISTANCE DES BOUGIES OU AUTRES FLAMMES OUVERTES.



Achtung! Wichtige Sicherheitshinweise

(Lesen Sie sorgfältig die Sicherheitshinweise, bevor Sie das Fernsehgerät verwenden.)

ACHTUNG	
STROMSCHLAGGEFAHR – NICHT ÖFFNEN	
ACHTUNG: ENTFERNEN SIE NIEMALS DIE ABDECKUNG (ODER RÜCKWAND) DES GERÄTS, ANDERNFALLS BESTEHT STROMSCHLAGGEFAHR. IM GERÄTEINNEREN BEFINDEN SICH KEINE VOM BENUTZER ZU WARTENDEN TEILE. REPARATUREN DÜRFEN NUR VON QUALIFIZIERTEM KUNDENDIENSTPERSONAL DURCHFÜHRT WERDEN.	
	Dieses Symbol weist auf eine hohe Spannung im Innern des Geräts hin. Das Berühren von Teilen im Geräteinneren ist gefährlich.
	Dieses Symbol weist darauf hin, dass diesem Gerät wichtige Anweisungen zum Betrieb und zur Wartung beigefügt sind.
	Produkt der Klasse-II: Dieses Symbol zeigt an, dass das Gerät keinen elektrischen Erdungsanschluss (Masse) benötigt.
	Wechselspannung: Dieses Symbol zeigt an, dass es sich bei der mit diesem Symbol gekennzeichneten Nennspannung um eine Wechselspannung handelt.
	Gleichspannung: Dieses Symbol zeigt an, dass es sich bei der mit diesem Symbol gekennzeichneten Nennspannung um eine Gleichspannung handelt.
	Achtung! Gebrauchsanweisung beachten: Dieses Symbol weist den Benutzer an, weitere sicherheitsrelevante Informationen der Gebrauchsanweisung zu entnehmen.

Die Schlitze und Öffnungen im Gehäuse und in der Rückwand oder im Boden sind wichtig und dienen der Belüftung. Um den zuverlässigen Betrieb des Geräts zu gewährleisten und es vor Überhitzung zu schützen, dürfen diese Öffnungen keinesfalls blockiert oder bedeckt werden.

- Stellen Sie das Gerät nicht an Orten mit beengten Platzverhältnissen auf, wie z. B. in einem Bücherregal oder einem Einbauschränk. Dies ist nur dann zulässig, wenn für ausreichende Belüftung gesorgt wird.
- Außerdem darf das Gerät keinesfalls in der Nähe oder oberhalb eines Heizstrahlers oder -körpers aufgestellt werden oder an Orten, an denen es direkter Sonneneinstrahlung ausgesetzt ist.
- Stellen Sie keine mit Flüssigkeit gefüllten Behälter (Vasen usw.) auf das Gerät, da dies zu einem Brand oder Stromschlag führen kann.

Setzen Sie das Gerät keinesfalls Regen aus, und stellen Sie es nicht in der Nähe von Wasser auf (Badewanne, Küchenspüle, feuchter Keller, Schwimmbecken usw.). Falls das Gerät dennoch Nässe ausgesetzt war, trennen Sie es von der Stromversorgung und wenden Sie sich umgehend an den nächstgelegenen Händler.

Für dieses Gerät werden Batterien benötigt. Entsorgen Sie die Batterien ordnungsgemäß und in Übereinstimmung mit den für Sie geltenden Umweltschutzbestimmungen. Bitte wenden Sie sich bei Fragen zur ordnungsgemäßen Entsorgung an Ihre örtlichen Behörden.

Überlasten Sie Steckdosen, Verlängerungskabel und Netzteile keinesfalls, da dies zu einem Brand oder Stromschlag führen kann.

Netzkabel müssen so verlegt werden, dass niemand auf das Kabel treten kann oder es durch Gegenstände gequetscht wird, die auf dem Kabel stehen oder gegen das Kabel drücken. Insbesondere ist auf Stecker, Netzteile und die Kabeldurchführung am Gerätegehäuse zu achten.

Trennen Sie das Gerät aus Sicherheitsgründen bei einem Gewitter oder bei längerer Nutzungspause vom Netz und von der Antenne bzw. vom Kabelsystem. Auf diese Weise werden Schäden durch Blitzschlag oder Spannungsschöße vermieden.

Stellen Sie sicher, dass die Nennspannung des Gleichstromnetzteils für die örtliche Stromversorgung geeignet ist, bevor Sie das Netzkabel an die Stromversorgung anschließen.

Führen Sie niemals Metallgegenstände in die Öffnungen des Geräts ein. Dies kann zu Stromschlägen führen.

Berühren Sie zur Vermeidung von Stromschlägen keinesfalls Bauteile im Inneren des Geräts. Das Gerät darf nur von einem qualifizierten Techniker geöffnet werden.

Stellen Sie sicher, dass der Netzstecker fest in der Steckdose sitzt. Ziehen Sie das Netzkabel nie am Kabel selbst, sondern stets am Stecker aus der Steckdose. Ziehen Sie niemals am Kabel, um den Netzstecker aus der Steckdose zu ziehen. Berühren Sie das Netzkabel niemals mit feuchten Händen. Wenn das Gerät nicht einwandfrei funktioniert, insbesondere beim Auftreten ungewöhnlicher Geräusche oder Gerüche aus dem Inneren, trennen Sie es unverzüglich von der Stromversorgung und wenden Sie sich umgehend an Ihren nächstgelegenen Händler oder das nächste Kundendienstzentrum.

Ziehen Sie unbedingt den Netzstecker aus der Steckdose, wenn das Gerät längere Zeit nicht verwendet werden soll oder Sie längere Zeit außer Haus sind (insbesondere wenn Kinder und ältere Personen allein im Haus bleiben).

- Staubablagerungen können Stromschläge, Kurzschlüsse oder Brände verursachen, da sie zu Funkenbildung, übermäßiger Erwärmung und Beschädigung der Isolierung am Netzkabel führen können.

Wenden Sie sich für weiterführende Informationen an ein autorisiertes Kundendienstzentrum, wenn das Gerät an einem Ort mit hoher Konzentration an Staubpartikeln, außergewöhnlich hohen oder niedrigen Temperaturen, hoher Luftfeuchtigkeit oder in unmittelbarer Nähe zu Chemikalien aufgestellt oder z. B. an einem Bahnhof oder Flughafen im Dauerbetrieb verwendet werden soll. Eine nicht fachgerechte Aufstellung kann zu schweren Schäden am Gerät führen.

Verwenden Sie nur ordnungsgemäß geerdete Stecker und Steckdosen.

- Eine fehlerhafte Erdung kann zu Stromschlägen oder Schäden am Gerät führen. (Nur Geräte der Klasse I.)

Um dieses Gerät vollständig abzuschalten, müssen Sie den Netzstecker aus der Steckdose ziehen. Daher müssen Steckdose und Netzstecker jederzeit leicht zugänglich sein.

Lagern Sie die Zubehörteile (Batterien usw.) an einem sicheren Ort außerhalb der Reichweite von Kindern.

Lassen Sie das Gerät nicht fallen, und setzen Sie es keiner Schlag- oder Stoßeinwirkung aus. Wenn das Gerät beschädigt ist, trennen Sie es vom Stromnetz und wenden Sie sich an ein Kundendienstzentrum.

Ziehen Sie zum Reinigen den Netzstecker aus der Steckdose, und wischen Sie das Gerät mit einem weichen, trockenen Tuch ab. Verwenden Sie keine Chemikalien wie Wachs, Benzol, Alkohol, Verdünnern, Insektizide, Luftverbesserer, Schmiermittel oder Reinigungsmittel. Diese Chemikalien können die Oberfläche des Geräts beschädigen und aufgedruckte Kennzeichnungen lösen bzw. entfernen.

Setzen Sie das Gerät niemals Regen oder Feuchtigkeit aus.

Entsorgen Sie Batterien niemals in einem Feuer.

Schließen Sie die Batterien nicht kurz, nehmen Sie sie nicht auseinander und setzen Sie sie keiner Hitze aus.

Wenn Sie die für die Fernbedienung mitgelieferten Batterien durch neue Batterien des falschen Typs ersetzen, besteht Explosionsgefahr. Setzen Sie nur Batterien des gleichen oder eines gleichwertigen Typs ein.

* Die Abbildungen und Illustrationen in diesem Handbuch dienen nur zur Information und können vom tatsächlichen Aussehen des Geräts abweichen. Änderungen an Ausführung und technischen Daten vorbehalten.

Einige GUS-Sprachen (Russisch, Ukrainisch, Kasachisch) stehen für dieses Produkt nicht zur Verfügung, da das Gerät für Kunden in der EU hergestellt wurde.

Lieferumfang

Vergewissern Sie sich, dass die aufgeführten Teile im Lieferumfang des Geräts enthalten sind. Wenden Sie sich bei fehlenden Teilen an Ihren Händler.

Fernbedienung & 2 Batterien (Typ AAA)

Vorschriftenhandbuch

Benutzerhandbuch

Netzkabel

Garantiekarte (nicht überall verfügbar)

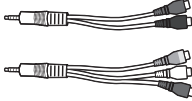

Component/AV IN-Adapter

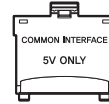

CI-Kartenadapter

- Farben und Formen der Teile sind modellabhängig.
- Nicht im Lieferumfang enthaltene Kabel sind separat erhältlich.
- Öffnen Sie die Verpackung und überprüfen Sie das gesamte Verpackungsmaterial, damit Sie keine Teile übersehen.

Für Reparaturen an Ihrem Gerät fallen Gebühren an, wenn:

(a) auf Ihren Wunsch ein Techniker zu Ihnen geschickt wird, und es liegt kein Defekt des Geräts vor (d. h. wenn das Benutzerhandbuch nicht gelesen wurde)

(b) Sie das Gerät in eine Reparaturwerkstatt bringen, und es liegt kein Defekt des Geräts vor (d. h. wenn das Benutzerhandbuch nicht gelesen wurde)

Die Höhe eventuell anfallender Gebühren wird Ihnen vor dem Besuch eines Technikers mitgeteilt.



Warnung: Der Bildschirm kann aufgrund direkter Krafteinwirkung während eines unsachgemäßen Transports beschädigt werden. Wir empfehlen daher, das Gerät beim Tragen wie in der Abbildung gezeigt an den Ecken zu halten.



Verwenden des TV-Controllers

Sie können die meisten Funktionen des Fernsehgeräts anstatt mit der Fernbedienung auch mit dem TV-Controller an der Rückseite des Geräts steuern.

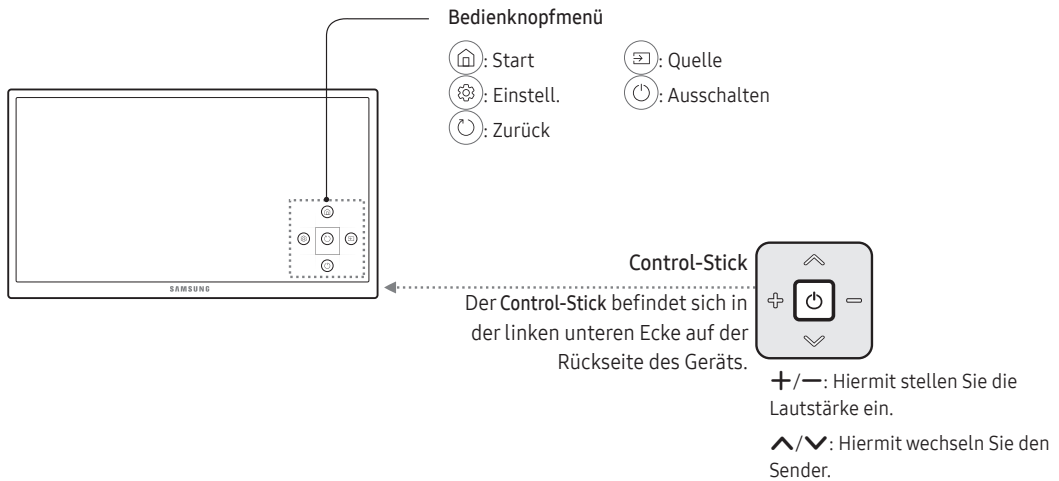

Verbinden mit einem Netzwerk

Durch Verbinden des Geräts mit einem Netzwerk erhalten Sie Zugriff auf Software-Updates und Online-Dienste wie Smart Hub.

Netzwerkverbindung – Drahtlos

Verbinden Sie das Gerät über einen Standardrouter oder ein Modem mit dem Internet.

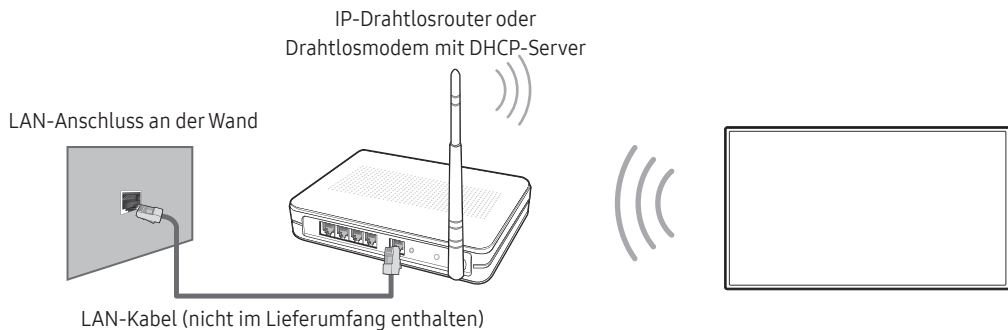

Netzwerkverbindung – Kabel

Rückseite des Fernsehgeräts

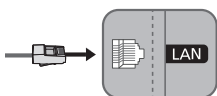

Verbinden Sie das Gerät über ein LAN-Kabel mit Ihrem Netzwerk.

- Verwenden Sie ein Cat 7-Kabel (STP*-Typ) für die Verbindung.
- * Shielded Twist Pair

Die Fernbedienung

- Die Tasten Ein/Aus, Kanal, Lautstärke und Eingabe der Fernbedienung sind mit Braille-Punkten versehen und können auch von Personen mit Sehbehinderung verwendet werden.

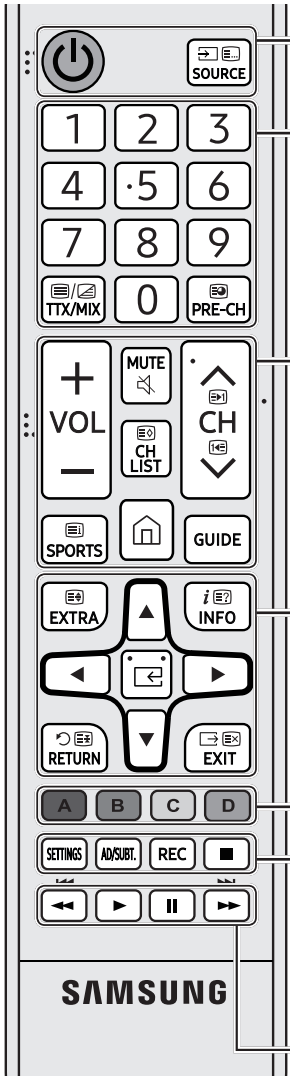

Ein/Aus: Hiermit schalten Sie das Gerät ein bzw. aus.

SOURCE: Hiermit können Sie die verfügbaren Videosignalquellen anzeigen und auswählen.

Zifferntasten: Hiermit können Sie direkt auf die Sender zugreifen.

TTX/MIX: Hiermit schalten Sie zwischen „Videotext EIN“, „Doppel“, „Mix“ oder „AUS“ um.

PRE-CH: Hiermit wechseln Sie zum vorherigen Sender.

- VOL +: Hiermit stellen Sie die Lautstärke ein.

MUTE: Hiermit schalten Sie den Ton ein oder aus.

▼ CH ▲: Hiermit wechseln Sie den Sender.

CH LIST: Hiermit öffnen Sie die Senderliste.

SPORTS: Hiermit aktivieren bzw. deaktivieren Sie die Funktion Sport-Modus.

Smart Hub: Hiermit starten Sie Erster Bildschirm.

GUIDE: Hiermit zeigen Sie den elektronischen Programmführer (EPG) an.

EXTRA: Hiermit zeigen Sie Informationen zur aktuellen Sendung an.

INFO: Hiermit können Sie Informationen über die gerade ausgestrahlte digitale Sendung oder den Inhalt anzeigen.

↵ (Eingabe): Hiermit können Sie ein markiertes Element auswählen oder starten.

▲ ▼ ◀ ▶: Bewegen des Cursors, Auswählen von Optionen im Bildschirmmenü und Ändern der angezeigten Menüwerte.

RETURN: Hiermit kehren Sie zum vorherigen Menü oder Sender zurück.

EXIT: Hiermit schließen Sie das Menü.

A B C D: Verwenden Sie diese Tasten entsprechend den Anweisungen auf dem Fernsehbildschirm.

SETTINGS: Hiermit aktivieren Sie das Menü Schnelleinstellungen bei den Einstell. im Startbildschirm.

AD/SUBT.: Hiermit öffnen Sie das Fenster Schnelleinstellungen für Barrierefreiheit.

REC: Hiermit nehmen Sie die aktuell laufende Sendung auf.

- Diese Funktion ist in bestimmten Regionen nicht verfügbar.

■: Hiermit beenden Sie die Wiedergabe von Inhalten.

Verwenden Sie diese Tasten im Zusammenhang mit bestimmten Funktionen. Verwenden Sie diese Tasten entsprechend den Anweisungen auf dem Fernsehbildschirm.

- Die obigen Tastennamen können von den tatsächlichen Bezeichnungen abweichen.

Einsetzen der Batterien in die Fernbedienung

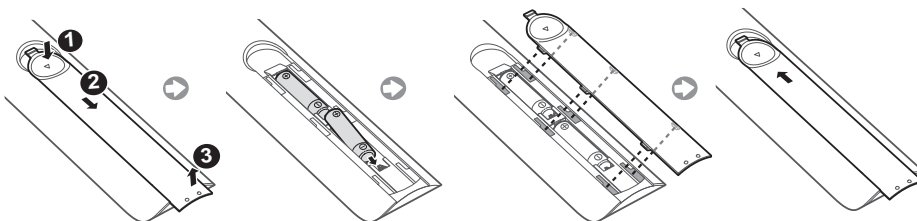

Das e-Manual





 >  Einstell. > Unterstützung > e-Manual öffnen

Das integrierte e-Manual enthält Informationen über die wichtigsten Funktionen Ihres Fernsehgeräts.



- Eine druckbare Version des e-Manual können Sie auf der Website von Samsung herunterladen und anzeigen.

Anzeigen des e-Manual:

Verwenden der Tasten im e-Manual

	Suchen	Hiermit wählen Sie einen Treffer in der Liste mit den Suchergebnissen aus, um die entsprechende Seite zu laden.
	Index	Hiermit wählen Sie ein Stichwort aus, um zur entsprechenden Seite zu navigieren.
	Geöffnete Seite	Hiermit wählen Sie ein Thema aus der Liste der kürzlich angesehenen Themen aus.
	Jetzt test.	Hiermit können Sie auf ein zugehöriges Menüelement zugreifen und eine Funktion direkt ausprobieren.
	Verknüpfung	Hiermit können Sie auf ein anderes Thema zugreifen, auf das auf einer Themenseite im e-Manual verwiesen wird.

Anfangseinstellung

Wenn Sie das Gerät erstmals einschalten, wird das Dialogfenster für die Anfangseinstellungen geöffnet. Führen Sie die Anfangseinstellungen entsprechend den Anweisungen auf dem Bildschirm durch. Sie können diesen Vorgang mit dem Menü  >  Einstell. > System > Einrichtung starten zu einem späteren Zeitpunkt manuell ausführen.

- Wenn Sie vor der Installation ein Gerät an den HDMI1-Eingang anschließen, wechselt der Sendertyp automatisch zu „Set-Top-Box“.
- Wenn Sie „Set-Top-Box“ nicht auswählen möchten, müssen Sie TV-Empfang auswählen.

Verbinden mit dem COMMON INTERFACE-Steckplatz (Fernsehen mit Ihrer PayTV-Karte)

- Schalten Sie den Fernseher aus, um eine CI-Karte oder einen CI-Kartenadapter anzuschließen oder zu trennen.
- Weitere Informationen zur Verwendung von „CI“- oder „CI+“-Karten finden Sie im e-Manual unter „System und Unterstützung > Verwenden einer Pay-TV-Karte („CI“- oder „CI+“-Karte)“.

Befestigen des CI-Kartenadapters

Je nach Modell steht ein CI-Kartenadapter zur Verfügung, mit dem zwei verschiedene CI-Karten mit dem Fernsehgerät verwendet werden können.



Wir empfehlen, dass Sie den CI-Kartenadapter und die CI-Karte (Smartcard) anschließen, ehe Sie das Fernsehgerät an der Wand anbringen, denn wenn es erst an der Wand befestigt ist, kann dies schwierig und gefährlich sein.

Verwenden der „CI“- oder „CI+“-Karte

Sie müssen eine „CI“- oder „CI+“-Karte einsetzen, ehe Sie kostenpflichtige Sender sehen können.

Fehlerbehebung und Wartung

Fehlerbehebung

Wenn das Fernsehgerät scheinbar ein Problem aufweist, schlagen Sie zunächst in dieser Liste der möglichen Probleme und Lösungen nach. Schlagen Sie alternativ im e-Manual unter „Fehlerbehebung“ nach. Wenn keiner dieser Tipps zur Fehlerbehebung weiterhilft, rufen Sie die Website „www.samsung.com“ auf, und klicken Sie dort auf „Support“ oder wenden Sie sich an das auf der letzten Seite dieser Bedienungsanleitung angegebene Callcenter.

- Der Bildschirm dieses TFT-LED-Geräts arbeitet mit Subpixeln und wurde mit Hilfe hochentwickelter Fertigungstechnologien produziert. Allerdings kann es vorkommen, dass einige wenige Pixel zu hell oder zu dunkel sind. Diese Pixelfehler haben keinen Einfluss auf die Geräteleistung.
- Aktualisieren Sie die Firmware auf die neueste Version, um die optimale Leistung Ihres Fernsehgeräts zu erhalten. Verwenden Sie die Funktion **Jetzt aktualisieren** oder **Automatisches Update** aus dem TV-Menü (🏠 > ⚙️ Einstell. > Unterstützung > Software-Update > Jetzt aktualisieren oder 🏠 > ⚙️ Einstell. > Unterstützung > Software-Update > Automatisches Update).

Der Fernseher kann nicht eingeschaltet werden.

- Vergewissern Sie sich, dass das Netzkabel sicher mit der Wandsteckdose und dem Fernsehgerät verbunden ist.
- Stellen Sie sicher, dass die Steckdose funktioniert und die Netzanzeige am Fernsehgerät durchgehend rot leuchtet.
- Drücken Sie die Netztaaste am Fernsehgerät, um auszuschließen, dass ein Problem mit der Fernbedienung vorliegt. Wenn das Fernsehgerät eingeschaltet wird, lesen Sie den Abschnitt „Die Fernbedienung funktioniert nicht“ weiter unten.

Bild/Video/Ton eines externen Geräts werden gar nicht oder nur verzerrt ausgegeben, auf dem Fernsehgerät wird „Kein Signal oder schlechtes Signal“ angezeigt oder es werden keine Sender gefunden.

- Stellen Sie sicher, dass der Anschluss an das Gerät richtig durchgeführt wurde und dass alle Kabel vollständig eingesteckt sind.
- Unterbrechen Sie kurzzeitig alle Kabelverbindungen zwischen dem Fernsehgerät und den externen Geräten. Probieren Sie es wenn möglich mit neuen Kabeln.
- Bestätigen Sie, dass die richtige Eingangsquelle ausgewählt wurde (🏠 > Quelle).
- Führen Sie die Eigendiagnose des Fernsehgeräts durch, um festzustellen, ob das Problem durch das Fernsehgerät oder das angeschlossene Gerät verursacht wird. (🏠 > ⚙️ Einstell. > Unterstützung > Eigendiagnose > Bildtest starten oder Tontest starten).
- Wenn die Testergebnisse normal sind, starten Sie die angeschlossenen Geräte neu. Trennen Sie dazu kurzzeitig die Netzkabel der einzelnen Geräte von der Steckdose. Wenn das Problem weiterhin besteht, lesen Sie in der Bedienungsanleitung des angeschlossenen Geräts die Informationen zum Anschließen des Geräts.
- Wenn das Fernsehgerät an keine Kabel- oder Satellitenanlage angeschlossen ist, starten Sie **Autom. Sendersuchlauf**, um eine Sendersuche durchzuführen (🏠 > ⚙️ Einstell. > Senderempfang > Autom. Sendersuchlauf).

Die Fernbedienung funktioniert nicht.

- Kontrollieren Sie, ob die Netzanzeige des Fernsehgeräts blinkt, wenn Sie auf die Einschalttaste der Fernbedienung drücken. Wenn dies nicht der Fall ist, ersetzen Sie die Batterien der Fernbedienung.
- Achten Sie beim Einsetzen der Batterien auf die richtige Polung (+/-).
- Versuchen Sie, die Fernbedienung aus einer Entfernung von 1,5 bis 1,8 m direkt auf das Fernsehgerät zu richten.

Die Fernbedienung des Kabel-/Satellitenreceivers schaltet das Fernsehgerät nicht ein/aus und regelt auch nicht die Lautstärke.

- Programmieren Sie die Fernbedienung des Kabel-/Satellitenreceivers so, dass sie das Fernsehgerät anspricht. Den Code für Samsung-Fernsehgerät finden Sie in der Bedienungsanleitung Ihres Kabel-/Satellitenreceivers.

Die Einstellungen des Fernsehgeräts gehen nach 5 Minuten verloren.

- Der Fernseher befindet sich im **Vorführomodus**. Ändern Sie den Einsatzmodus in **Privatmodus**. (🏠 > ⚙️ Einstell. > System > Experteneinstellungen > Einsatzmodus > Privatmodus).

Wi-Fi-Aussetzer

- Stellen Sie sicher, dass das Fernsehgerät über eine Netzwerkverbindung verfügt (🏠 > ⚙️ Einstell. > Netzwerk > Netzwerkstatus).
- Stellen Sie sicher, dass das Wi-Fi-Kennwort richtig eingegeben wurde.
- Überprüfen Sie den Abstand zwischen dem Fernsehgerät und dem Modem/Router. Der Abstand darf 15,2 m nicht überschreiten.
- Störungen können Sie reduzieren, indem Sie Drahtlosgeräte nicht verwenden bzw. abschalten. Stellen Sie außerdem sicher, dass sich keine Hindernisse zwischen dem Fernsehgerät und dem Modem/Router befinden.

(Die Stärke des Wi-Fi-Signals kann durch Haushaltsgeräte, schnurlose Telefone, Steinmauern/Kamine usw. verringert werden.)

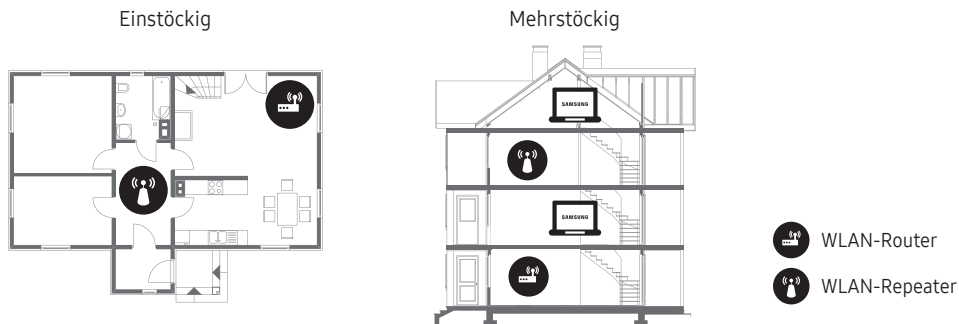

- Wenden Sie sich an Ihren Internetprovider und bitten Sie, Ihren Netzwerkbereich zurückzusetzen, damit die MAC-Adressen Ihres neuen Modems/Routers und des Fernsehgeräts neu registriert werden.

Probleme mit Video Apps (Youtube usw.)

- Ändern Sie die DNS in 8.8.8.8. Wählen Sie (🏠 > ⚙️ Einstell. > Netzwerk > Netzwerkstatus > IP-Einstell. > DNS-Einst. > Manuell eingeben > DNS-Server > und geben Sie 8.8.8.8 > OK).
- Wählen Sie zum Zurücksetzen (🏠 > ⚙️ Einstell. > Unterstützung > Eigendiagnose > Smart Hub zurücksetzen).

Was ist Fernunterstützung?

Der Samsung Remote Support-Service bietet Ihnen individuelle Unterstützung durch einen Samsung-Techniker, der (aus der Ferne):

- Eine Diagnose Ihres Fernsehgeräts durchführt
- Die Einstellungen für Ihr Fernsehgerät anpasst
- Ihr Fernsehgerät auf die werksseitigen Standardwerte zurücksetzt
- Empfohlene Firmware-Updates für Sie installiert

Wie funktioniert Remote Support?

Sie können Ihr Fernsehgerät durch den Samsung Tech Service remote warten lassen:

1. Rufen Sie das Samsung-Callcenter an, und bitten Sie um Fernunterstützung.
2. Öffnen Sie das Menü auf Ihrem Fernsehgerät, und navigieren Sie zum Bereich **Unterstützung**.
3. Wählen Sie **Fernverwaltung**. Anschließend können Sie die Service-Vereinbarungen lesen und ihnen zustimmen. Wenn das PIN-Fenster angezeigt wird, nennen Sie dem Kundendienstmitarbeiter Ihre PIN.
4. Ihr Gesprächspartner wird dann auf Ihr Fernsehgerät zugreifen.

Ändern des Kennworts für das Fernsehgerät (System > PIN ändern)

1. Führen Sie die Funktion **PIN ändern** aus, und geben Sie dann im Kennwortfeld das aktuelle Kennwort ein. Das Standardkennwort lautet „0-0-0-0“ (für Frankreich auf: „1-1-1-1“).
2. Geben Sie ein neues Kennwort ein und bestätigen Sie es durch eine erneute Eingabe. Das Kennwort wurde geändert.
 - Wenn Sie den PIN-Code vergessen haben, drücken Sie die Tasten auf der Fernbedienung in der angegebenen Reihenfolge, um die PIN auf „0-0-0-0“ (für Frankreich auf: „1-1-1-1“) zurückzusetzen:
Für die Standardfernbedienung: Wenn das Fernsehgerät eingeschaltet wird: MUTE → (+) (Volume Up) → RETURN → (—) (Volume Down) → RETURN → + → RETURN.

Öko-Sensor und Bildschirmhelligkeit

Mit Hilfe des Öko-Sensors kann die Helligkeit des Fernsehgeräts automatisch eingestellt werden. Mit dieser Funktion werden die Lichtverhältnisse im Zimmer automatisch gemessen, und die Helligkeit des Bildschirms wird optimiert, um den Energieverbrauch zu senken. Folgen Sie diesem Menüpfad, wenn Sie diese Funktion deaktivieren möchten:  >  Einstell. > System > Öko-Lösung > Öko-Sensor.

- Wenn der Bildschirm zu dunkel wird, während Sie das Gerät in einer dunklen Umgebung verwenden, kann dies am Öko-Sensor liegen.
- Achten Sie darauf, dass der Sensor nicht verdeckt wird. Dadurch kann sich die Helligkeit des Bilds verringern.

Warnung bei Standbildern

Vermeiden Sie längeres Anzeigen von Standbildern (wie z. B. JPEG-Bilddateien) oder Standbildelementen (wie z. B. Senderlogos, Laufschriften mit Aktieninformationen oder Nachrichten am unteren Bildschirmrand usw.) und das Anzeigen von Sendungen im Panorama- oder 4:3-Format. Durch lang anhaltendes Anzeigen von Standbildern kann es zum Einbrennen der Bildern auf dem LED-Bildschirm kommen, wodurch die Bildqualität beeinträchtigt wird. Um diese Gefahr zu vermindern, befolgen Sie bitte die nachfolgenden Empfehlungen:

- Vermeiden Sie die Anzeige von Standbildern über einen längeren Zeitraum.
- Versuchen Sie immer, Bilder als Vollbild anzuzeigen. Verwenden Sie das Bildformatmenü des Fernsehgeräts, um bestmögliche Übereinstimmung zu erzielen.
- Durch Reduzieren von Helligkeit und Kontrast tragen Sie dazu bei, das Entstehen von Nachbildern zu vermeiden.
- Verwenden Sie alle Funktionen des Fernsehgeräts, mit denen Nachbilder und Einbrennen reduziert werden. Weitere Informationen finden Sie im e-Manual.

Pflegen des Fernsehgeräts

- Wenn am Fernsehbildschirm ein Aufkleber angebracht wurde, können beim Entfernen des Aufklebers einige wenige Rückstände zurückbleiben. Bitte entfernen Sie diese Rückstände, ehe Sie das Gerät verwenden.
- Beim Reinigen können Kratzer auf dem Gehäuse und dem Bildschirm des Geräts entstehen. Wischen Sie das Gehäuse und den Bildschirm vorsichtig mit einem weichen Tuch ab, um Kratzer zu vermeiden.
- Spritzen Sie weder Wasser noch Reinigungsmittel direkt auf das Gerät. Jede Flüssigkeit, die in das Gerät eindringt, kann zu einer Funktionsstörung, einem Brand oder einem Stromschlag führen.
- Schalten Sie das Fernsehgerät aus. Wischen Sie Schmutzflecken und Fingerabdrücke auf dem Bildschirm dann vorsichtig mit einem Mikrofasertuch weg. Reinigen Sie die Gehäuse des Geräts mit einem weichen Tuch, das Sie mit einer kleinen Menge Wasser angefeuchtet haben. Verwenden Sie keine entzündlichen Flüssigkeiten (z. B. Benzol, Verdünner) oder Reinigungsmittel. Geben Sie bei hartnäckigen Flecken eine geringe Menge Bildschirmreiniger auf das Tuch.

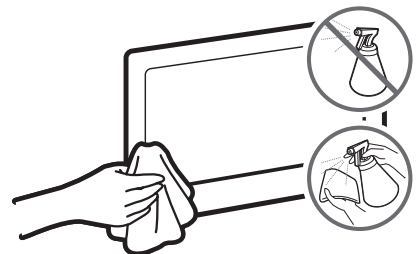

Installation des Fernsehgeräts

Montieren des Geräts an der Wand



Wenn das Gerät an einer Wand montiert werden soll, müssen die Anweisungen des Herstellers unbedingt eingehalten werden. Wenn das Gerät nicht ordnungsgemäß montiert ist, könnte es herunterfallen, ein Kind oder einen Erwachsenen ernsthaft verletzen oder beschädigt werden.

Zur Befestigung des Fernsehgeräts an einer Wand ist eine Wandhalterung (separat erhältlich) erforderlich.

Samsung Electronics haftet nicht für Schäden an Geräten, Gegenständen oder Personen, wenn die Montage der Wandhalterung vom Kunden selbst durchgeführt wird.

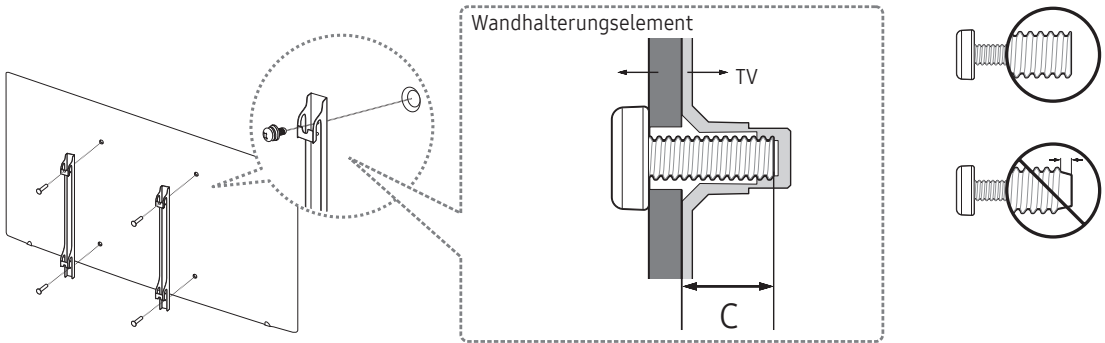

Hinweise und Spezifikationen zur VESA-Wandhalterung

Montieren Sie die Wandhalterung an einer festen Wand, die senkrecht zum Boden steht. Bevor Sie die Wandhalterung an anderen Flächen als Gipskarton anbringen, wenden Sie sich bitte an Ihren nächstgelegenen Händler, um weitere Informationen einzuholen. Bei Montage des Fernsehgeräts an einer Decke oder schrägen Wand kann das Fernsehgerät herunterfallen und Verletzungen verursachen.

Bildschirmdiagonale in Zoll	Daten der VESA-Gewindebohrung (A * B) in mm	C (mm)	Standardschraube	Menge
40 ~ 43	200 x 200	20,7 ~ 21,7	M8	4
50 ~ 70	400 x 400			

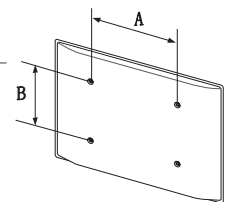



Befestigen Sie die Wandhalterung nicht, während das Fernsehgerät eingeschaltet ist. Sie könnten dabei einen Stromschlag erhalten und sich verletzen.

Verwenden Sie keine Schrauben, die länger sind als in der VESA-Standardspezifikation für Schrauben angegeben. Zu lange Schrauben können Schäden an den inneren Bauteilen des Fernsehgeräts verursachen.

- Bei Wandhalterungen, die nicht der VESA-Standardspezifikation für Schrauben entsprechen, hängt die Länge der Schrauben von den Spezifikationen der Wandhalterung ab.
- Ziehen Sie die Schrauben nicht zu fest an. Dadurch kann das Gerät beschädigt werden oder herunterfallen und so Verletzungen verursachen. Samsung haftet nicht bei derartigen Unfällen.
- Samsung haftet nicht für Geräteschäden oder Verletzungen, wenn eine Wandhalterung verwendet wird, die nicht dem VESA-Standard entspricht oder nicht spezifiziert ist, oder wenn der Verbraucher die Montageanleitung für das Produkt nicht befolgt.
- Montieren Sie das Fernsehgerät nicht in einem Winkel von mehr als 15 Grad.
- Nehmen Sie die Wandmontage des Fernsehgeräts nur zu zweit vor.

Ausreichende Belüftung Ihres Geräts

Halten Sie beim Aufstellen des Geräts einen Abstand von mindestens 10 cm zu anderen Objekten (Wänden, Schrankwänden usw.) ein, um eine ausreichende Belüftung zu gewährleisten. Wenn Sie nicht für eine ausreichende Lüftung sorgen, können aufgrund des Temperaturanstiegs im Innern des Geräts ein Brand oder ein Problem mit dem Gerät die Folge sein.

Wenn Sie einen Standfuß oder eine Wandhalterung einsetzen, empfehlen wir Ihnen dringend, ausschließlich Teile von Samsung Electronics zu verwenden. Wenn Sie Teile eines anderen Herstellers verwenden, kann es zu Problemen mit dem Gerät oder zu Verletzungen kommen, weil das Gerät herunterfällt.

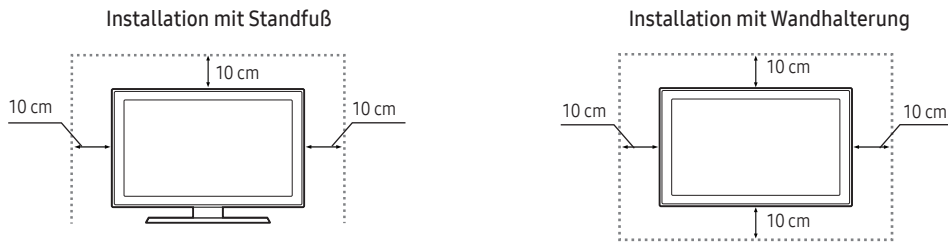

Befestigen des Fernsehgeräts am Standfuß

Vergewissern Sie sich, dass Ihnen alle abgebildeten Zubehörteile zur Verfügung stehen, und montieren Sie den Standfuß gemäß den Anweisungen in der mitgelieferten Montageanleitung.

Sicherheitshinweis: Befestigen des Geräts an der Wand



Achtung: Das Fernsehgerät kann umkippen, wenn Sie daran ziehen, es schieben oder sich daran festhalten. Stellen Sie insbesondere sicher, dass sich keine Kinder an das Fernsehgerät hängen oder es in sonstiger Weise destabilisieren. Dies kann dazu führen, dass das Gerät herunterfällt und schwere oder tödliche Verletzungen verursacht. Beachten Sie alle Anweisungen der Ihrem Fernsehgerät beigefügten Sicherheitshinweise. Für mehr Stabilität und Sicherheit können Sie wie unten beschrieben den Kippschutz erwerben und anbringen.



WARNUNG: Stellen Sie einen Fernseher niemals in einer instabilen Position auf. Das Fernsehgerät könnte umfallen und schwere Verletzungen oder den Tod verursachen. Viele Verletzungen, insbesondere bei Kindern, können durch einige einfache Vorkehrungen vermieden werden:

- Verwenden Sie vom Hersteller des Fernsehgeräts empfohlene Schränke oder Standfüße.
- Verwenden Sie ausschließlich Möbel, die das Gewicht des Fernsehgeräts sicher tragen können.
- Stellen Sie sicher, dass das Fernsehgerät nicht über den Rand der tragenden Möbel hinausragt.
- Stellen Sie das Fernsehgerät nicht auf hohe Möbelstücke (z. B. Hochschränke oder Regale), ohne das Möbelstück und den Fernseher an einer geeigneten Halterung zu befestigen.
- Legen Sie zwischen das Fernsehgerät und das tragende Möbelstück keine Tücher und keine andere Materialien.
- Informieren Sie Kinder über die Gefahren, wenn sie auf Möbel klettern, um das Fernsehgerät oder seine Bedienelemente zu erreichen.

Auch wenn Sie Ihr bisheriges Fernsehgerät behalten und woanders aufstellen möchten, müssen Sie die oben genannten Aspekte berücksichtigen.

Verwenden des Kippschutzes

1. Stecken Sie die Schrauben durch einen Halterungssatz, und befestigen Sie sie sicher an der Wand. Vergewissern Sie sich, dass die Schrauben gut halten.
 - Je nach Ausführung der Wand benötigen Sie zum Befestigen weiteres Material, wie z. B. Dübel.
2. Stecken Sie die Schrauben durch einen zweiten Klammersatz, und befestigen Sie sie dann am Fernsehgerät.
 - Die Schrauben werden möglicherweise nicht zusammen mit dem Gerät geliefert. Kaufen Sie in diesem Fall Schrauben entsprechend den folgenden Angaben.
3. Verbinden Sie die Halterungen am Fernsehgerät und die Halterungen an der Wand mit einem stabilen und reißfesten Kabel miteinander, das Sie dann festziehen.
 - Stellen Sie das Fernsehgerät in der Nähe der Wand auf, damit es nicht nach hinten kippen kann.
 - Achten Sie darauf, dass die Halterungen an der Wand höchstens auf derselben Höhe wie die Halterungen am Gerät liegen, wenn Sie sie mit dem Kabel miteinander verbinden.

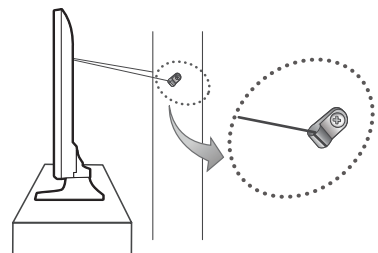
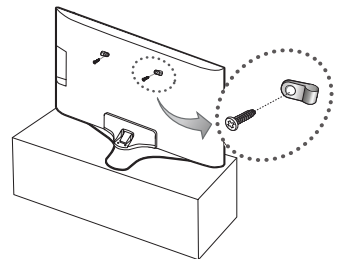

Technische Daten und weitere Informationen

Technische Daten

Bildschirmauflösung	3840 x 2160		
Umgebungsbedingungen	10 °C bis 40 °C (50 °F bis 104 °F)		
Temperatur (im Betrieb)	10% bis 80%, nicht kondensierend		
Luftfeuchtigkeit (im Betrieb)	-20 °C bis 45 °C (-4 °F bis 113 °F)		
Temperatur (bei Lagerung)	5% bis 95%, nicht kondensierend		
Luftfeuchtigkeit (bei Lagerung)	0°		
Drehbarer Standfuß (Links / Rechts)	0°		
Modellbezeichnung	UE40KU6000 / UE40KU6070	UE43KU6000 / UE43KU6070	UE50KU6000 / UE50KU6070
Bildgröße (Diagonal)	40 Zoll (101 cm)	43 Zoll (108 cm)	50 Zoll (125 cm)
Ton (Ausgang)	20 W		
Abmessungen (B x H x T)			
Gehäuse	917,7 x 535,7 x 62,6 mm	975,8 x 569,0 x 62,6 mm	1128,9 x 654,4 x 63,2 mm
Mit Standfuß	917,7 x 596,5 x 288,1 mm	975,8 x 637,0 x 288,1 mm	1128,9 x 723,7 x 310,5 mm
Gewicht			
Ohne Standfuß	7,7 kg	8,8 kg	12,2 kg
Mit Standfuß	8,6 kg	9,7 kg	13,2 kg
Modellbezeichnung	UE55KU6000 / UE55KU6070	UE60KU6000 / UE60KU6070	UE65KU6000 / UE65KU6070
Bildgröße (Diagonal)	55 Zoll (138 cm)	60 Zoll (152 cm)	65 Zoll (163 cm)
Ton (Ausgang)	20 W		
Abmessungen (B x H x T)			
Gehäuse	1242,6 x 718,4 x 63,2 mm	1363,6 x 789,5 x 64,0 mm	1463,5 x 844,5 x 64,6 mm
Mit Standfuß	1242,6 x 787,5 x 310,5 mm	1363,6 x 852,8 x 369,4 mm	1463,5 x 907,6 x 369,4 mm
Gewicht			
Ohne Standfuß	15,0 kg	20,9 kg	23,7 kg
Mit Standfuß	16,0 kg	22,9 kg	25,8 kg

Modellbezeichnung	UE70KU6000
Bildgröße (Diagonal)	70 Zoll (176 cm)
Ton (Ausgang)	20 W
Abmessungen (B x H x T)	
Gehäuse	1572,3 x 908,4 x 63,7 mm
Mit Standfuß	1572,3 x 990,3 x 378,3 mm
Gewicht	
Ohne Standfuß	27,6 kg
Mit Standfuß	31,1 kg

- Änderung der technischen Daten und des Gerätedesigns vorbehalten.
- Die technischen Daten zur benötigten Netzspannung und Informationen zum Energieverbrauch finden Sie auf dem Etikett am Gerät.
- Der typische Stromverbrauch wird gemäß IEC 62087 gemessen.

Verringern des Stromverbrauchs

Wenn Sie das Gerät ausschalten, wechselt es in den Standby-Modus. Im Standby-Modus verbraucht es weiterhin eine gewisse Menge an Strom. Wenn Sie das Fernsehgerät längere Zeit nicht verwenden, sollten Sie daher den Netzstecker aus der Steckdose ziehen, um den Stromverbrauch zu senken.

Lizenzen



HDMI

The terms HDMI and HDMI High-Definition Multimedia Interface, and the HDMI Logo are trademarks or registered trademarks of HDMI Licensing LLC in the United States and other countries.

Empfehlung - Nur EU



Hiermit erklärt Samsung Electronics, dass dieses Fernsehgerät mit allen wesentlichen Anforderungen und sonstigen relevanten Bestimmungen der Richtlinie 1999/5/EG konform ist.

Die offizielle Konformitätserklärung finden Sie unter <http://www.samsung.com>. Wechseln Sie dort zu Support > Produktsuche, und geben Sie den Modellnamen ein.

Dieses Gerät ist ausschließlich für die Verwendung in geschlossenen Räumen geeignet.

Dieses Gerät kann in allen Ländern in der EU verwendet werden.



Ordnungsgemäße Entsorgung dieses Geräts (Elektro- & Elektronik-Altgeräte) (Anwendbar in Ländern mit Systemen zur getrennten Sammlung von Wertstoffen).

Diese Kennzeichnung auf dem Gerät, dem Zubehör oder der Dokumentation bedeutet, dass das Gerät sowie das elektronische Zubehör (z. B. Ladegerät, Headset, USB-Kabel) am Ende ihrer Lebensdauer nicht im normalen Hausmüll entsorgt werden dürfen. Entsorgen Sie diese Geräte bitte getrennt von anderen Abfällen, um der Umwelt bzw. der menschlichen Gesundheit nicht durch unkontrollierte Müllbeseitigung zu schaden. Recyceln Sie das Gerät, um die nachhaltige Wiederverwertung von stofflichen Ressourcen zu fördern.

Private Nutzer sollten den Händler, bei dem das Produkt gekauft wurde, oder die zuständigen Behörden kontaktieren, um in Erfahrung zu bringen, wie sie das Gerät auf umweltfreundliche Weise recyceln können.

Gewerbliche Nutzer wenden sich an ihren Lieferanten und überprüfen die Konditionen ihres Kaufvertrags. Dieses Gerät und seine elektronischen Zubehörteile dürfen nicht zusammen mit anderem Gewerbemüll entsorgt werden.



Ordnungsgemäße Entsorgung der Batterien in diesem Gerät (Anwendbar in Ländern mit Systemen zur getrennten Sammlung von Wertstoffen).

Diese Kennzeichnung auf der Batterie, dem Handbuch oder der Verpackung bedeutet, dass die Batterien am Ende ihrer Lebensdauer nicht im normalen Hausmüll entsorgt werden dürfen. Die Kennzeichnung mit den chemischen Symbolen „Hg“, „Cd“ oder „Pb“ bedeutet, dass die Batterie Quecksilber, Cadmium oder Blei in Mengen enthält, die die Grenzwerte der EU-Direktive 2006/66 übersteigen. Wenn Batterien nicht ordnungsgemäß entsorgt werden, können diese Substanzen die Gesundheit von Menschen oder die Umwelt gefährden.

Zum Schutz der natürlichen Ressourcen und zur Förderung der Wiederverwertung von Materialien trennen Sie die Batterien von anderem Müll, und führen Sie sie Ihrem örtlichen Recyclingsystem zu.

Informationen zum Samsung Umweltversprechen und den produktspezifischen gesetzlichen Pflichten (z. B. REACH, WEEE, Batterien) erhalten Sie auf http://www.samsung.com/uk/aboutsamsung/samsungelectronics/corporatecitizenship/data_corner.html

ACHTUNG: SORGEN SIE DAFÜR, DASS DAS GERÄT NIEMALS IN DIE NÄHE VON KERZEN, OFFENEM FEUER ODER SONSTIGEN GEGENSTÄNDEN MIT OFFENEN FLAMMEN GELANGT. ANDERNFALLS BESTEHT BRANDGEFAHR.





BN68-08015R-00

Contact SAMSUNG WORLD WIDE

If you have any questions or comments relating to Samsung products, please contact the SAMSUNG customer care centre.

Country	Customer Care Centre ☎	Web Site
AUSTRIA	0800-SAMSUNG (0800-7267864) [Only for Dealers] 0810-112233	www.samsung.com/at/support
BELGIUM	02-201-24-18	www.samsung.com/be/support (Dutch) www.samsung.com/be_fr/support (French)
BOSNIA	055 233 999	www.samsung.com/support
BULGARIA	*3000 Цена в мрежата 0800 111 31, Безплатна телефонна линия	www.samsung.com/bg/support
CROATIA	072 726 786	www.samsung.com/hr/support
CZECH	800 - SAMSUNG (800-726786) Samsung Electronics Czech and Slovak, s.r.o. V Parku 2323/14, 148 00 - Praha 4	www.samsung.com/cz/support
DENMARK	70 70 19 70	www.samsung.com/dk/support
FINLAND	030-6227 515	www.samsung.com/fi/support
FRANCE	01 48 63 00 00	www.samsung.com/fr/support
GERMANY	0180 6 SAMSUNG bzw. 0180 6 7267864* (*0,20 €/Anruf aus dem dt. Festnetz, aus dem Mobilfunk max. 0,60 €/Anruf)	www.samsung.com/de/support
CYPRUS	8009 4000 only from landline, toll free	www.samsung.com/gr/support
GREECE	80111-SAMSUNG (80111 726 7864) only from land line (+30) 210 6897691 from mobile and land line	
HUNGARY	0680SAMSUNG (0680-726-786) 0680PREMIUM (0680-773-648)	http://www.samsung.com/hu/support
ITALIA	800-SAMSUNG (800.7267864)	www.samsung.com/it/support
LUXEMBURG	261 03 710	www.samsung.com/be_fr/support
MONTENEGRO	020 405 888	www.samsung.com/support
SLOVENIA	080 697 267 (brezplačna številka)	www.samsung.com/si/support
NETHERLANDS	0900-SAMSUNG (0900-7267864) (€ 0,10/Min)	www.samsung.com/nl/support
NORWAY	815 56480	www.samsung.com/no/support
POLAND	801-172-678* lub +48 22 607-93-33* * (koszt połączenia według taryfy operatora)	www.samsung.com/pl/support
PORTUGAL	808 20 7267	www.samsung.com/pt/support
ROMANIA	*8000 (apel in retea) 08008-726-78-64 (08008-SAMSUNG) Apel GRATUIT	www.samsung.com/ro/support
SERBIA	011 321 6899	www.samsung.com/rs/support
SLOVAKIA	0800 - SAMSUNG (0800-726 786)	www.samsung.com/sk/support
SPAIN	34902172678	www.samsung.com/es/support
SWEDEN	0771 726 7864 (0771-SAMSUNG)	www.samsung.com/se/support
SWITZERLAND	0800 726 78 64 (0800-SAMSUNG)	www.samsung.com/ch/support (German) www.samsung.com/ch_fr/support (French)
UK	0330 SAMSUNG (7267864)	www.samsung.com/uk/support
EIRE	0818 717100	www.samsung.com/ie/support
LITHUANIA	8-800-77777	www.samsung.com/lt/support
LATVIA	8000-7267	www.samsung.com/lv/support
ESTONIA	800-7267	www.samsung.com/ee/support
TURKEY	444 77 11	www.samsung.com/tr/support