

**SAMSUNG**

# USER MANUAL



## The Terrace

## LST7T

Thank you for purchasing this Samsung product.



To receive more complete service, please register your product at [www.samsung.com](http://www.samsung.com)

Model \_\_\_\_\_ Serial No. \_\_\_\_\_

# Before Reading This User Manual

This TV comes with this user manual and an embedded e-Manual.

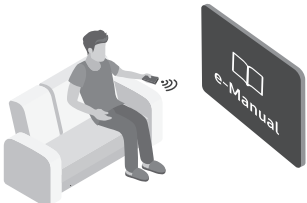



Before reading this user manual, review the following:

	<p><b>User Manual</b></p>	<p>Read this provided user manual to see information about product safety, installation, accessories, initial configuration, and product specifications.</p>
	<p><b>e-Manual</b></p>	<p>For more information about this TV, read the e-Manual embedded in the product.</p> <ul style="list-style-type: none"> <li>To open the e-Manual,           <ul style="list-style-type: none"> <li> &gt;  <b>Settings</b> &gt; <b>Support</b> &gt; <b>Open e-Manual</b></li> </ul> </li> </ul>



On the website ([www.samsung.com](http://www.samsung.com)), you can download the manuals and see its contents on your PC or mobile device.

## Learning the e-Manual's assistance functions

- Some menu screens cannot be accessed from the e-Manual.

	<p><b>Search</b></p>	<p>Select an item from the search results to load the corresponding page.</p>
	<p><b>Index</b></p>	<p>Select a keyword to navigate to the relevant page.</p> <ul style="list-style-type: none"> <li>The menus may not appear depending on the geographical area.</li> </ul>
	<p><b>Site Map</b></p>	<p>It displays the lists for each item in e-Manual.</p>
	<p><b>Recently Viewed Topics</b></p>	<p>Select a topic from the list of recently viewed topics.</p>







## Learning the functions of the buttons that appear on e-Manual topic pages

	<p><b>Try Now</b></p>	<p>Allows you to access the corresponding menu item and try out the feature right away.</p>
	<p><b>Link</b></p>	<p>Access an underlined topic referred to on an e-Manual page immediately.</p>

# Warning! Important Safety Instructions

Please read the Safety Instructions before using your TV.

Refer to the table below for an explanation of symbols which may be on your Samsung product.

CAUTION			Class II product: This symbol indicates that a safety connection to electrical earth (ground) is not required. If this symbol is not present on a product with a mains lead, the product MUST have a reliable connection to protective earth (ground).
RISK OF ELECTRIC SHOCK. DO NOT OPEN.			
CAUTION: TO REDUCE THE RISK OF ELECTRIC SHOCK, DO NOT REMOVE COVER (OR BACK). THERE ARE NO USER SERVICEABLE PARTS INSIDE. REFER ALL SERVICING TO QUALIFIED PERSONNEL.			AC voltage: Rated voltage marked with this symbol is AC voltage.
	This symbol indicates that high voltage is present inside. It is dangerous to make any kind of contact with any internal part of this product.		DC voltage: Rated voltage marked with this symbol is DC voltage.
	This symbol indicates that this product has included important literature concerning operation and maintenance.		Caution. Consult instructions for use: This symbol instructs the user to consult the user manual for further safety related information.

- Do not place this apparatus near or over a radiator or heat register, or where it is exposed to direct sunlight.
- This apparatus uses batteries. In your community, there might be environmental regulations that require you to dispose of these batteries properly. Please contact your local authorities for disposal or recycling information.
- Do not overload wall outlets, extension cords, or adaptors beyond their capacity, since this can result in fire or electric shock.
- Power-supply cords should be placed so that they are not likely to be walked on or pinched by items placed upon or against them. Pay particular attention to cords at the plug end, at wall outlets, and at the point where they exit from the appliance.

- To protect this apparatus from a lightning storm, or when left unattended and unused for long periods of time, unplug it from the wall outlet and disconnect the antenna or cable system. This will prevent damage to the set due to lightning and power line surges.
- Before connecting the AC power cord to the DC adaptor outlet, make sure that the voltage designation of the DC adaptor corresponds to the local electrical supply.
- Never insert anything metallic into the open parts of this apparatus. This may cause a danger of electric shock.
- To avoid electric shock, never touch the inside of this apparatus. Only a qualified technician should open this apparatus.
- Be sure to plug in the power cord until it is firmly seated. When unplugging the power cord from a wall outlet, always pull on the power cord's plug. Never unplug it by pulling on the power cord. Do not touch the power cord with wet hands.
- If this apparatus does not operate normally - in particular, if there are any unusual sounds or smells coming from it - unplug it immediately and contact an authorised dealer or Samsung service centre.
- Be sure to pull the power plug out of the outlet if the TV is to remain unused or if you are going to leave the house for an extended period of time (especially when children, elderly, or disabled people will be left alone in the house).
  - Accumulated dust can cause an electric shock, an electric leakage, or a fire by causing the power cord to generate sparks and heat or by causing the insulation to deteriorate.
- This TV is designed and intended for general consumer usage and should not be used for commercial applications including timetables, static display, digital signage, shop displays, and video wall displays.
- Use only a properly grounded plug and wall outlet.
  - An improper ground may cause electric shock or equipment damage. (Class I Equipment only.)
- To turn off this apparatus completely, disconnect it from the wall outlet. To ensure you can unplug this apparatus quickly if necessary, make sure that the wall outlet and power plug are readily accessible.
- Store the accessories (batteries, etc.) in a location safely out of the reach of children.
- Do not drop or strike the product. If the product is damaged, disconnect the power cord and contact a Samsung service centre.
- To clean this apparatus, unplug the power cord from the wall outlet and wipe the product with a soft, dry cloth. Do not use any chemicals such as wax, benzene, alcohol, thinners, insecticide, aerial fresheners, lubricants, or detergents. These chemicals can damage the appearance of the TV or erase the printing on the product.
- Do not dispose of batteries in a fire.
- Do not short-circuit, disassemble, or overheat the batteries.
- **CAUTION:** There is danger of an explosion if you replace the batteries used in the remote with the wrong type of battery. Replace only with the same or equivalent type.

\* Figures and illustrations in this User Manual are provided for reference only and may differ from the actual product appearance. Product design and specifications may change without notice.

CIS languages (Russian, Ukrainian, Kazakhs) are not available for this product, since this is manufactured for customers in EU region.

# Contents

	Before Reading This User Manual	2
	Warning! Important Safety Instructions	3
<b>01</b>	<b>What's in the Box?</b>	
	Using the Holder-Cable	6
<b>02</b>	<b>TV Installation</b>	
	Planning the location	7
	Media Bay	8
	Before connecting cables	9
	Mounting the TV on a wall	11
	Providing proper ventilation for your TV	12
	Durability	13
<b>03</b>	<b>Controlling External Devices with a Samsung Remote Control - Using the Universal Remote</b>	
<b>04</b>	<b>The Samsung Smart Remote</b>	
	About the Buttons on the Samsung Smart Remote	15
	Pairing the TV to the Samsung Smart Remote	16
	Installing batteries into the Samsung Smart Remote	16
<b>05</b>	<b>Running the Initial Setup</b>	
	Using the TV Controller	17
<b>06</b>	<b>Connecting to a Network</b>	
	Network Connection - Wireless	18
	Network Connection - Wired	18
<b>07</b>	<b>Connecting the HDBase-T</b>	
	General	19
	Guidelines for connection	19
	Constraints	20
<b>08</b>	<b>Using the Outdoor Mode (or Cold Weather Mode)</b>	
	Temperature protection	21
	Sunlight Protection	21
<b>09</b>	<b>Using the Adaptive Picture</b>	
<b>10</b>	<b>Troubleshooting and Maintenance</b>	
	Troubleshooting	22
	What is Remote Support?	24
	Eco Sensor and screen brightness	24
	Changing the TV's password	25
	Caring for the TV	25
<b>11</b>	<b>Specifications and Other Information</b>	
	Specifications	26
	Environmental Considerations	26
	Decreasing power consumption	27
	Licences	27

# 01 What's in the Box?

Make sure the following items are included with your TV. If any items are missing, contact your dealer.

- Samsung Smart Remote & Batteries (AAA x 2)
- User Manual
- Warranty Card / Regulatory Guide (Not available in some locations)
- TV Power Cable

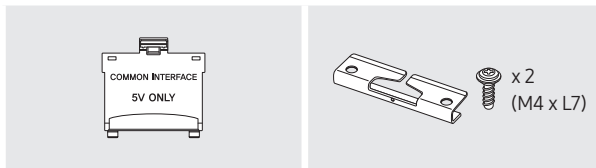

CI Card Adapter  
(Depending on the country  
and model)

Holder-Cable

- The items' colours and shapes may vary depending on the models.
- Cables not included can be purchased separately.
- Check for any accessories hidden behind or in the packing materials when opening the box.

An administration fee may be charged in the following situations:

- (a) An engineer is called out at your request, but it is found that the product has no defect (i.e., where the user manual has not been read).
- (b) You bring the unit to the Samsung service centre, but it is found that the product has no defect (i.e., where the user manual has not been read).

You will be informed of the administration fee amount before a technician visits.

## Using the Holder-Cable

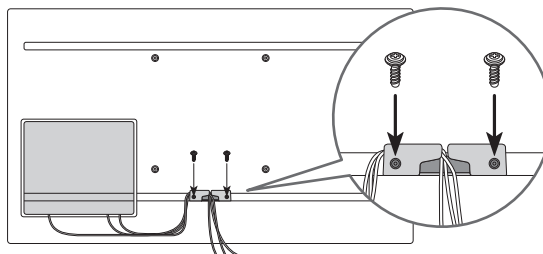

**Warning:** Screens can be damaged from direct pressure when handled incorrectly. We recommend lifting the TV at the edges, as shown.

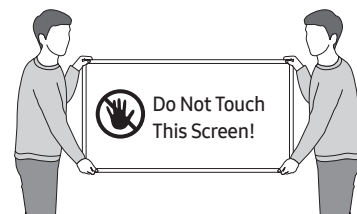

## 02 TV Installation



- TV screen must not be exposed to direct sunlight.
  - If the TV screen is exposed to direct sunlight, it can develop dark areas. This is a common symptom of LCD Panel and dark areas will disappear when the screen is taken out of direct sunlight.
  - Continuous exposure to direct sunlight may cause damage to the TV screen.
- The brightness sensor, which is located at the bottom right side of the product, should not be covered by any object and totally exposed to outside.
  - The TV will activate "Sunlight Protection" if it senses too much brightness in the surrounding area. The luminance may be lowered to protect the TV screen.
- For the stable use of the product, it should be installed in a place where there is no risk of freezing due to snow accumulation or exposure to rain for a long time.
- It cannot be installed in a recessed space.
- The Terrace must be installed only in Landscape orientation, not in Portrait orientation.

### Planning the location

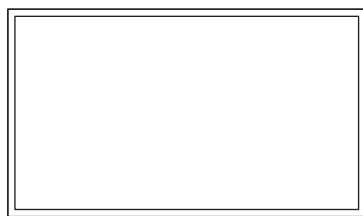
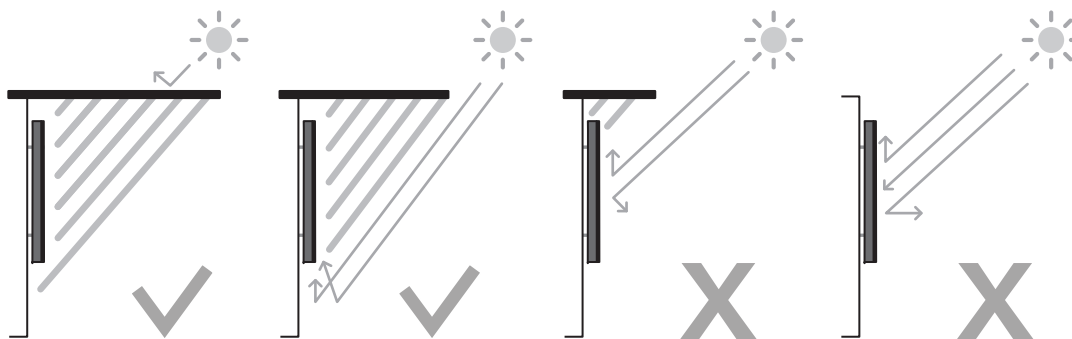

Landscape

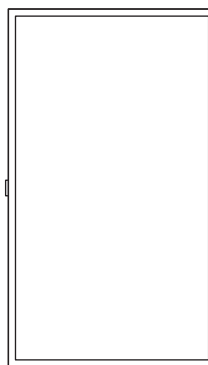

Portrait





Do not install The Terrace on a ceiling, floor, or table.

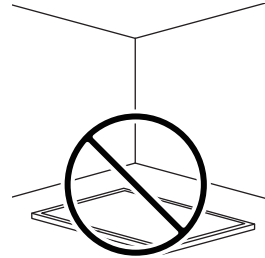
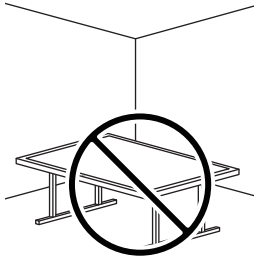
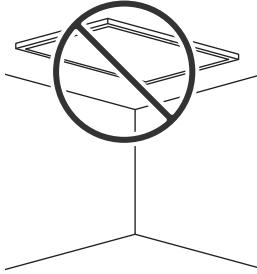

## Media Bay

- The Terrace provides space (Media Bay) to install Media Players where Weather-Resistant is guaranteed on the rear of the product.
- The media player listed below can be installed on the rear space (Media Bay) of the product.
  - Media player: Amazon Fire Stick, Google Chromecast, Roku Ultra Streaming M Player
- Make sure to close the cover and fasten the screws to ensure it is water tight. (Use the provided screws. Otherwise, it may cause problems such as improper Weather-Resistant.)

Media Bay Dimensions (W x H x D)	210.0 x 270.0 x 25.0 mm
Media player Installation space (W x H x D)	140.0 x 200.0 x 25.0 mm



## Before connecting cables

1. Unfasten the screws, then open the cover.

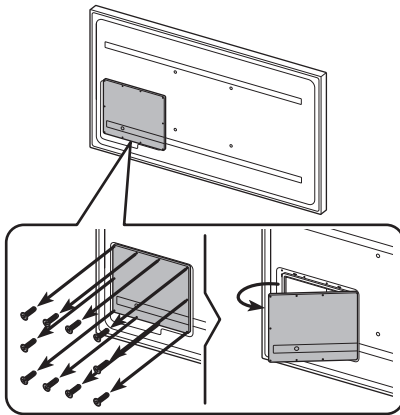

2. Remove the appropriate silicone bar for the thickness of the cable to connect.

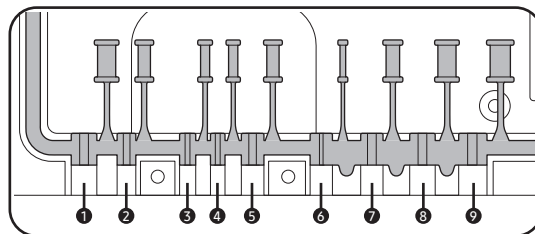
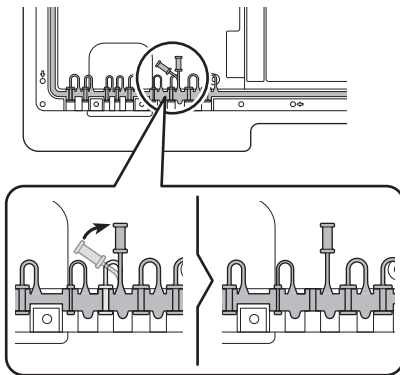

Different hole sizes and corresponding cable thickness for each:

Position	1	2	3	4	5	6	7	8	9
Cable diameter ( $\Phi$ mm)	$\Phi$ 7.0	$\Phi$ 4.0	$\Phi$ 3.0	$\Phi$ 3.0	$\Phi$ 5.5	$\Phi$ 1.6	$\Phi$ 5.5	$\Phi$ 7.0	$\Phi$ 8.0

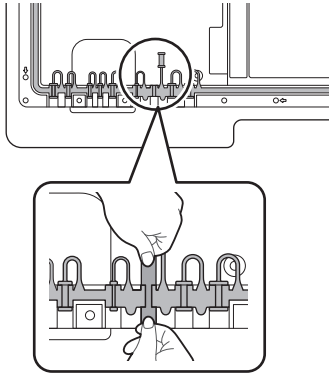

3. Insert the appropriate cable into the hole from which the silicone bar was removed.

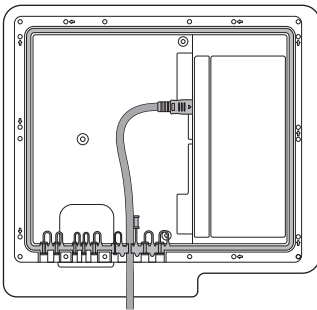

4. The cable should be connected as shown.

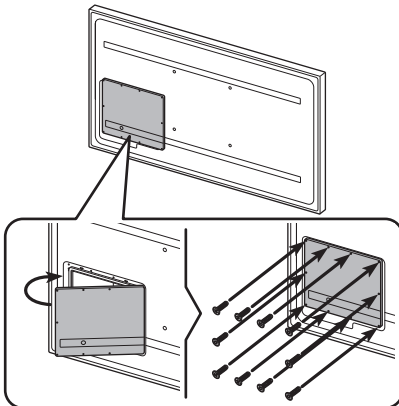

5. Close the cover, then fasten the screws.
  - After all the cables are connected, make sure to close the cover and fasten the screws to ensure it is water tight. (Use the provided screws. Otherwise, it may cause problems such as improper Weather-Resistant.)

Recommended torque : 10 - 12 kgf.cm

## Mounting the TV on a wall



Because access to Media Bay of the TV may be limited due to the design of the wall-mount that you use, connecting all cables and devices that you need prior to hanging the TV on the wall is recommended. When connecting additional cables and devices to the TV after hanging on the wall, you may need to separate the TV from wall-mount.



If you mount this TV on a wall, follow the instructions exactly as set out by the manufacturer. Unless it is correctly mounted, the TV may slide or fall and cause serious injury to a child or adult and serious damage to the TV.

- You can mount the TV on the wall using a wall mount kit (sold separately).
- Refer to the installation manual included with the Samsung wall mount kit.

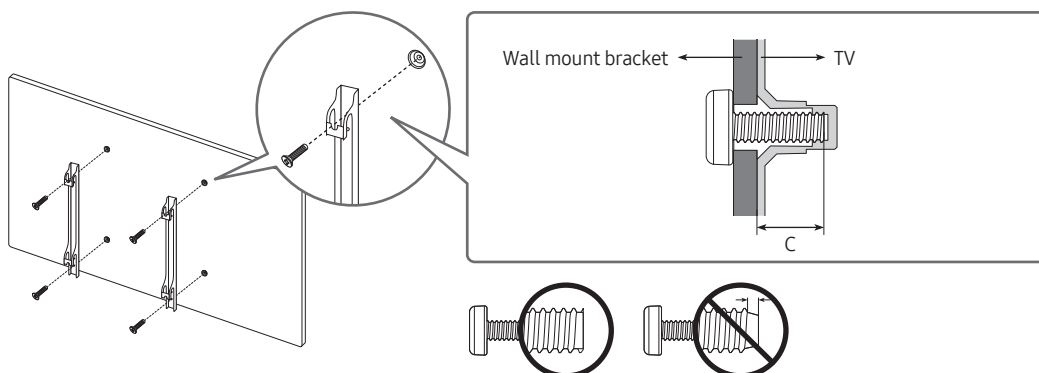

- Samsung is not responsible for any damage to the product or injury to yourself or others if you choose to install the wall mount on your own.
- You can install your wall mount on a solid wall perpendicular to the floor. Before attaching the wall mount to surfaces other than plaster board, contact your nearest dealer for additional information. If you install the TV on a ceiling or slanted wall, it may fall and result in severe personal injury.
- Standard dimensions for wall mount kits are shown in the table on the next page.
- If you are installing a third-party wall mount, note that the length of the screws you can use to attach the TV to the wall mount is shown in column C in the table on the next page.
- When installing a wall mount kit, we recommend you fasten all four VESA screws.
- If you want to install a wall mount kit that attaches to the wall using two top screws only, be sure to use a Samsung wall mount kit that supports this type of installation. (You may not be able to purchase this type of wall mount kit, depending on the geographical region.)

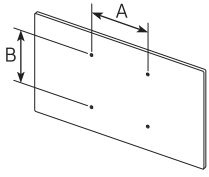
TV size in inches	VESA screw hole specs (A * B) in millimetres	C (mm)	Standard Screw	Quantity	
55	200 x 200	11.8	M8	4	
65-75	400 x 400				

- Recommended torque : 10 - 12 kgf.cm



Do not install your wall mount kit while your TV is turned on. This may result in personal injury from electric shock.

- Do not use screws that are longer than the standard dimension or do not comply with the VESA standard screw specifications. Screws that are too long may cause damage to the inside of the TV set.
- For wall mounts that do not comply with the VESA standard screw specifications, the length of the screws may differ depending on the wall mount specifications.
- Do not fasten the screws too firmly. This may damage the product or cause the product to fall, leading to personal injury. Samsung is not liable for these kinds of accidents.
- Samsung is not liable for product damage or personal injury when a non-VESA or non-specified wall mount is used or when the consumer fails to follow the product installation instructions.
- Always have two people mount the TV onto a wall.
- **WARNING:** This apparatus must be securely attached to the wall.  
"Tipping, shaking, or rocking the machine may cause injury/death". (CSA60065)

## Providing proper ventilation for your TV

When you install your TV, maintain a distance of at least 38 mm between the TV and other objects (walls, cabinet sides, etc.) to ensure proper ventilation. Failing to maintain proper ventilation may result in a fire or a problem with the product caused by an increase in its internal temperature.

- When you install your TV with a wall mount, we strongly recommend you use parts provided by Samsung only. Using parts provided by another manufacturer may cause difficulties with the product or result in injury caused by the product falling.
- The Terrace can be installed in a tilted position on a wall or a cabinet side, up to 15°.

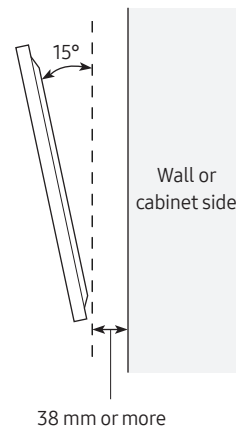
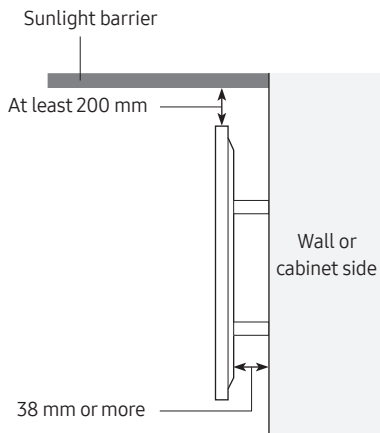

## Durability

- The TV provides the robust durability by IP55 so that it can be used in outdoor environment (when installed and used as per the instructions in this User Manual).
- The remote control of this product provides durability by IP56.

Protection against solids	IP		Protection against water
	5	5	
No protection	0	0	No protection
Solids > 50 mm	1	1	Vertically falling water
Solids > 12 mm	2	2	Vertically water - enclosure tilted 15°
Solids > 2.5 mm	3	3	Sprayed water 60° from vertical
Solids > 1.0 mm	4	4	Splashed water from all directions
<b>Dust Protected</b>	<b>5</b>	<b>5</b>	<b>Hosing jets from all directions</b>
Dust tight	6	6	Strong hosing jets from all directions
-		7	Temporary Immersion: 1 m for 30 minutes
-		8	Immersion: manufacturer defined depth and time

Despite the IP55 and IP56 ratings, your TV and remote control are not impervious to water damage in any situation. To help prevent damage to your products, avoid the products being subjected to:

- Water projected by a source greater than 6.3 mm against enclosure from any direction or submersion in water.
- Water projected at greater than 30 kPa (4.4 PSI) with a water volume greater than 12.5 litres/minute for more than 3 minutes and extreme weather conditions.

If you have purchased or been provided a Dust Cover in the box with the TV, be sure to apply the Dust Cover to the TV whenever the TV is not in use for an extended period of time.

The Dust Cover will help prevent dust, dirt, and more from accumulating on the TV. Please refer to the guide provided with the Dust Cover for installation/usage guidelines.

## 03 Controlling External Devices with a Samsung Remote Control - Using the Universal Remote

 > Source > Universal Remote

The universal remote control feature lets you control cable boxes, Blu-ray players, home theatres, and other external devices connected to the TV using the TV's remote control.

For more information on using the Universal Remote function, see the e-Manual chapter, "Guide > Remote Control and Peripherals > Controlling External Devices with a Samsung Remote Control - Using the Universal Remote".

- Certain external devices connected to the TV may not support the universal remote feature.

# 04 The Samsung Smart Remote

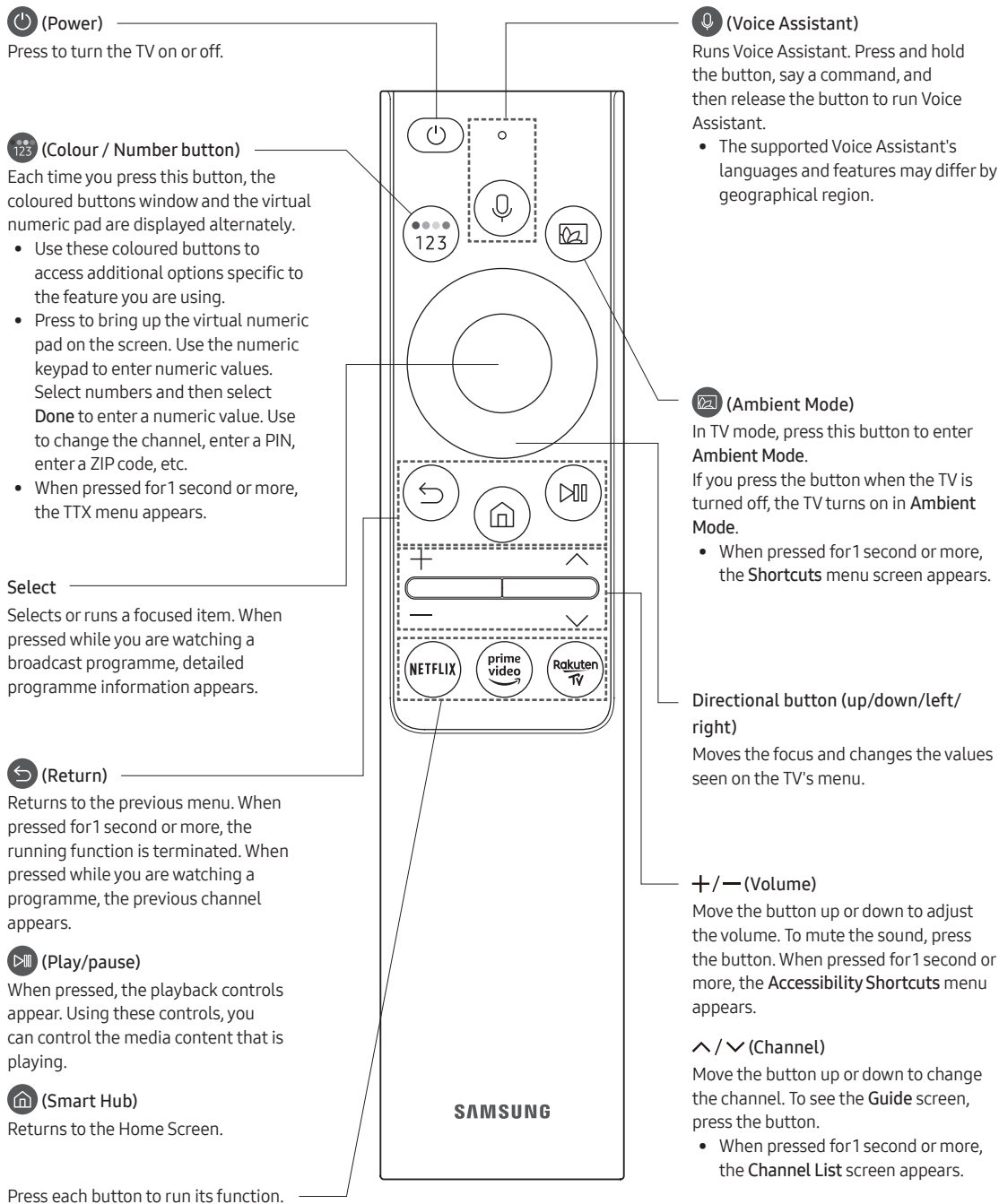

## About the Buttons on the Samsung Smart Remote

- The images, buttons, and functions of the Samsung Smart Remote may differ depending on the model.
- The Universal Remote function operates normally only when you use the Samsung Smart Remote that comes with the TV.



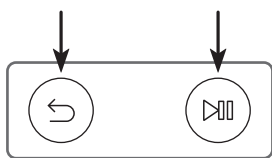

## Pairing the TV to the Samsung Smart Remote

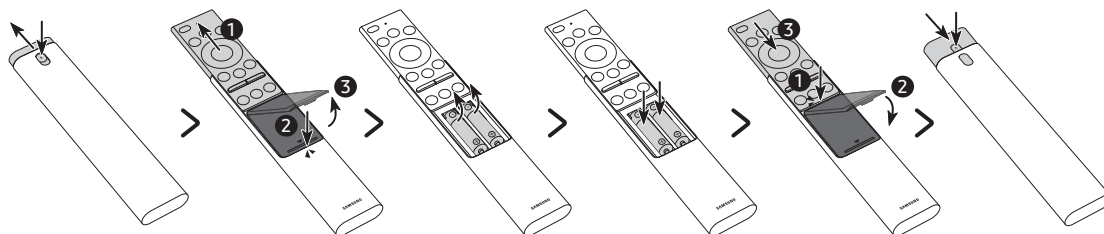

When you turn on the TV for the first time, the Samsung Smart Remote pairs to the TV automatically. If the Samsung Smart Remote does not pair to the TV automatically, point it at the remote control sensor of the TV, and then press and hold the buttons labelled  and  as shown in the figure on the left simultaneously for 3 seconds or more.

## Installing batteries into the Samsung Smart Remote



1. Press the  button at the top rear of the Samsung Smart Remote. The body will pop out slightly from the body cover.
  2. Turn the remote over, push the body of the remote upwards until the battery compartment is revealed, and then remove the battery cover.
  3. If there are batteries in the remote, to remove the existing batteries.
  4. Insert two new batteries (1.5V AAA type) into the battery compartment making sure that the batteries' polarities (+, -) are oriented correctly.
  5. Once the batteries have been inserted, attach the battery cover and then slide down the body of the remote.
  6. Turn the remote over, press and hold the  button on the top rear, and then slide the body of the remote down into place.
- Alkaline batteries are recommended for longer battery life.



## 05 Running the Initial Setup

When you turn on your TV for the first time, it immediately starts the Initial Setup. The Initial Setup allows you to configure the basic settings for the TV to operate, such as broadcast reception, channel search, and network connection, at one time.

- Before starting the Initial Setup, be sure to connect external devices first.
- To use the TV's smart features, the TV must be connected to the Internet.
- To perform Initial Setup using the SmartThings app, you must connect your mobile device via Wi-Fi.
- If the pop-up for setup does not appear automatically on the SmartThings app on your mobile device, continue setup manually after adding the TV using **Add Device** on the dashboard of the SmartThings app.
- The SmartThings app is available for mobile devices running Android 6.0 or higher or iOS 10 or higher.
- Noise may occur temporarily when the TV communicates with mobile devices.

You can also start the Initial Setup using the TV's menu (🏠) > ⚙️ **Settings** > **General** > **Reset**).

Follow the instructions displayed on the Initial Setup screen and configure the TV's basic settings to suit your viewing environment.

### Using the TV Controller

You can turn on the TV with the **TV Controller** button at the bottom of the TV, and then use the **Control menu**. The **Control menu** appears when the **TV Controller** button is pressed while the TV is On. For more information about its usage, refer to the figure below.

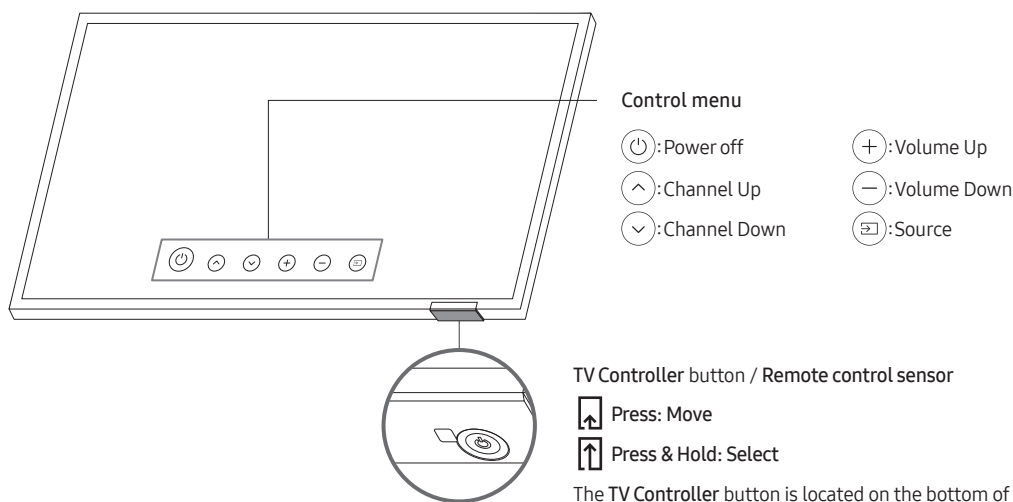

# 06 Connecting to a Network

Connecting the TV to a network gives you access to online services, such as Smart Hub, as well as software updates.

## Network Connection - Wireless

Connect the TV to the Internet using a wireless access point or modem.

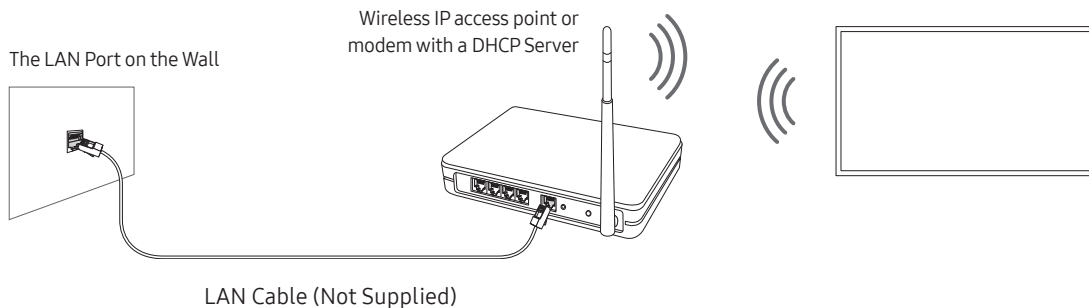

## Network Connection - Wired

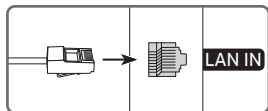

Connect your TV to the network using a LAN cable.

- To connect a LAN cable, use a CAT 7 (\*STP type) cable for the connection. (100/10 Mbps)  
\* Shielded Twisted Pair

## 07 Connecting the HDBase-T

HDBase-T connection of The Terrace is built-in for transmission of audio and video data. It does not support transmission of power, Ethernet and control signals including IR and RS232.

### General

- The appearance may differ depending on the product.
- Connecting parts may differ in different products.
- Data transmission is not available if HDBase-T (Rx) is connected to HDBase-T (Tx) through a hub.
- While installing the product, be sure to use the cables and TX devices certified by the HDBase-T Alliance.
- When connecting an external device via HDBase-T, for the maximum resolution, use a certified TX device that supports 4K 30 Hz.
- This port (HDBT port on the TV) does not support ARC (eARC).

### Guidelines for connection

- HDBase-T (Tx) transmits data from an external device to HDBase-T (Rx). Only 1:1 connection is available between devices. Make sure to connect them via a LAN (CAT6 or higher quality) cable.
- HDBase-T works with unshielded twisted pair (UTP) or shielded twisted pair (STP) cables; but, to ensure CE compliance, STP cables and STP Connectors are required. STP cable and connectors are recommended to safeguard against unpredictable environmental electrical noise which may impact performance. It is recommended to use an STP cable to maximise performance. Using a UTP cable or patch may decrease performance.
- Before replacing the external device, first remove the HDBT LAN (CAT6 or higher quality) cable.

## Constraints

- When connecting an external device via HDBase-T, there may be restrictions during communication between devices.
- When connection a gaming device via HDBase-T, the related functions and screen resolution may not be supported smoothly.

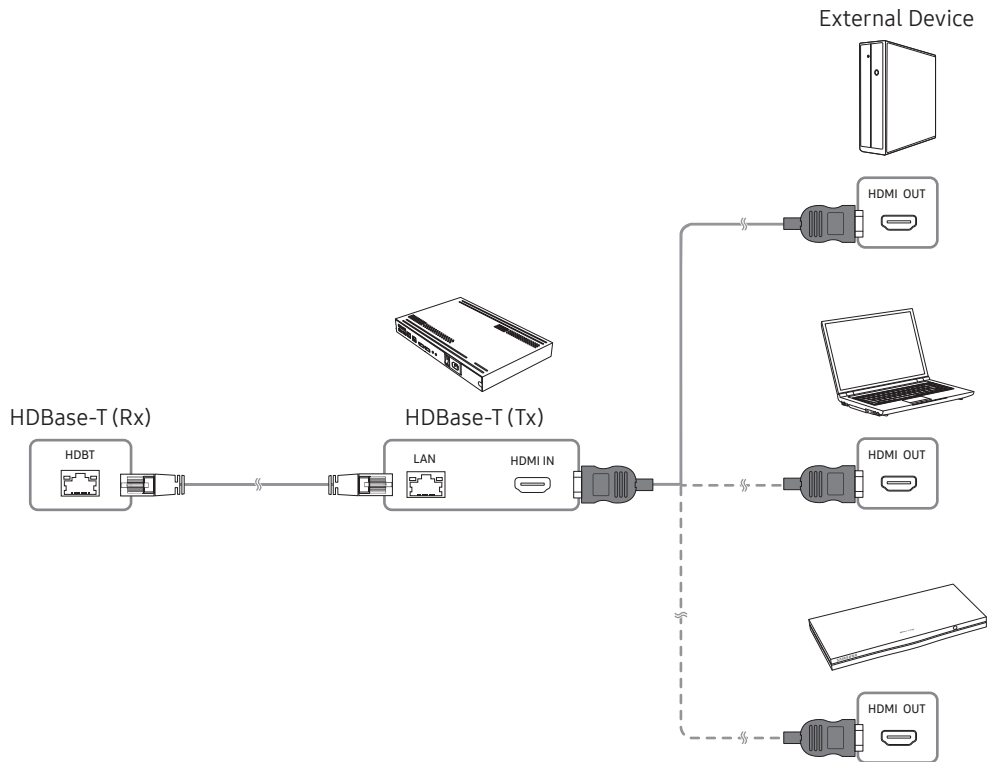

## 08 Using the Outdoor Mode (or Cold Weather Mode)

 >  Settings > General > System Manager > Outdoor Mode or Cold Weather Mode

Outdoor TV provides an optimal viewing experience under 0°C (32°F) to 50°C (122°F).

- In low temperature below 10°C (50°F), motion blur may occur due to liquid crystal characteristics.
- To view the TV under low temperature below 10°C (50°F), you can use the **Outdoor Mode (or Cold Weather Mode)** for stable startup.
- **Outdoor Mode (or Cold Weather Mode)** keeps the startup stable by operating the TV backlight when the weather is very cold.
- When **Outdoor Mode (or Cold Weather Mode)** is active, be sure to keep the power supply connected.
- Even in standby mode for **Outdoor Mode (or Cold Weather Mode)**, power may be consumed as follows:
  - 55": MAX 250 W / 65": MAX 300 W / 75": MAX 400 W
- **Outdoor Mode (or Cold Weather Mode)** operates in standby and the screen may appear grey.

### Temperature protection

- At the temperature above 45°C (113°F), the luminance may be lowered to protect the product. This option works regardless of **Outdoor Mode (or Cold Weather Mode)** activation.

### Sunlight Protection

- When surrounding brightness level is over 20,000 lux for 5 minutes in a row, the luminance may be lowered to protect the TV screen.

## 09 Using the Adaptive Picture

 >  Settings > General > Intelligent Mode Settings > Adaptive Picture

Optimises brightness and provides the best picture quality in real time, based on the lighting condition and the content you're viewing.

- The **Adaptive Picture** in The Terrace automatically optimises **Brightness** and **Contrast** in real time, making the content you are currently watching the best quality even in bright or dark conditions.

# 10 Troubleshooting and Maintenance

## Troubleshooting

If the TV seems to have a problem, first review this list of possible problems and solutions. Alternatively, review the Troubleshooting or FAQ Section in the e-Manual. If none of these troubleshooting tips apply, please visit “www.samsung.com” and click on Support, or contact the Samsung service centre listed on the back cover of this manual.

- This TFT LED panel is made up of sub pixels which require sophisticated technology to produce. There may be, however, a few bright or dark pixels on the screen. These pixels will have no impact on the performance of the product.
- To keep your TV in optimum condition, upgrade to the latest software. Use the **Update Now** or **Auto update** functions on the TV's menu (🏠 > ⚙️ **Settings** > **Support** > **Software Update** > **Update Now** or **Auto update**).

### The TV won't turn on.

- Make sure that the AC power cable is securely plugged in to the TV and the wall outlet.
- Make sure that the wall outlet is working and the remote control sensor at the bottom of the TV is lit and glowing a solid red.
- Try pressing the **TV Controller** button at the bottom of the TV to make sure that the problem is not with the remote control. If the TV turns on, refer to “The remote control does not work”.

### There is no picture/video/sound, or a distorted picture/video/sound from an external device, or “Weak or No Signal” is displayed on the TV, or you cannot find a channel.

- Make sure the connection to the device is correct and that all cables are fully inserted.
- Remove and reconnect all cables connected to the TV and the external devices. Try new cables if possible.
- Confirm that the correct input source has been selected (🏠 > ➡️ **Source**).
- Perform a TV self diagnosis to determine if the problem is caused by the TV or the device (🏠 > ⚙️ **Settings** > **Support** > **Device Care** > **Self Diagnosis** > **Picture Test** or **Sound Test**).
- If the test results are normal, reboot the connected devices by unplugging each device's power cable and then plugging it in again. If the issue persists, refer to the connection guide in the user manual of the connected device.
- If you are not using a cable box or satellite box, and your TV is receiving TV signals from an antenna or a cable wall connector, run **Auto Tuning** to search for channels (🏠 > ⚙️ **Settings** > **Broadcasting** > **(Auto Tuning Settings)** > **Auto Tuning**).
  - The **Auto Tuning Settings** may not appear depending on the model or geographical area.
  - If you are using a cable box or satellite box, please refer to the cable box or satellite box manual.

### The CI+ does not work.

- Your Samsung TV conforms to the CI+ 1.4 standards.
- Where a CI+ Common Interface module is incompatible with this device, then please remove the module and contact the CI+ operator for assistance.

### The remote control does not work.

- Check if the power indicator at the bottom of the TV blinks when you press the remote's Power button. If it does not, replace the remote control's batteries.
- Make sure that the batteries are installed with their poles (+/-) in the correct direction.
- Try pointing the remote directly at the TV from 1.5-1.8 m away.
- If your TV came with a Samsung Smart Remote (Bluetooth Remote), make sure to pair the remote to the TV.

### The cable box or satellite box remote control doesn't turn the TV on or off or adjust the volume.

- Programme the cable box or satellite box remote control to operate the TV. Refer to the cable box or satellite box user manual for the SAMSUNG TV code.

### The TV settings are lost after 5 minutes.

- The TV is in the **Retail Mode**. Change the **Usage Mode** in the **General Menu** to **Home Mode** (🏠) > ⚙️ **Settings** > **General** > **System Manager** > **Usage Mode** > **Home Mode**).

### Intermittent Wi-Fi

- Make sure the TV has a network connection (🏠) > ⚙️ **Settings** > **General** > **Network** > **Network Status**).
- Make sure the Wi-Fi password is entered correctly.
- Check the distance between the TV and the modem or access point. The distance should not exceed 15.2 m.
- Reduce interference by not using or turning off wireless devices. Also, verify that there are no obstacles between the TV and the modem or access point. (The Wi-Fi strength can be decreased by appliances, cordless phones, stone walls/fireplaces, etc.)
- Contact your Internet Service Provider (ISP) and ask them to reset your network circuit to re-register the MAC addresses of your modem or access point and the TV.

### Video Apps problems (Youtube etc)

- Change the DNS to 8.8.8.8. Select (🏠) > ⚙️ **Settings** > **General** > **Network** > **Network Status** > **IP Settings** > **DNS setting** > **Enter manually** > **DNS Server** > enter 8.8.8.8 > **OK**.
- Reset by selecting (🏠) > ⚙️ **Settings** > **Support** > **Device Care** > **Self Diagnosis** > **Reset Smart Hub**.

## What is Remote Support?

Samsung Remote Support service offers you one-on-one support with a Samsung Technician who can remotely:

- Diagnose your TV
- Adjust the TV settings for you
- Perform a factory reset on your TV
- Install recommended firmware updates

### How does Remote Support work?

You can easily get Samsung Remote Support service for your TV:

1. Call the Samsung service centre and ask for remote support.
2. Open the menu on your TV, and go to the **Support** menu. (🏠) > ⚙️ **Settings** > **Support**)
3. Select **Remote Management**, then read and agree to the service agreements. When the PIN screen appears, provide the PIN number to the technician.
4. The technician will then access your TV.

## Eco Sensor and screen brightness





Eco Sensor adjusts the brightness of the TV automatically. This feature measures the light and optimises the brightness of the TV automatically to reduce power consumption. If you want to turn this off, go to (🏠) > ⚙️ **Settings** > **General** > **Eco Solution** > **Ambient Light Detection**.



- If the screen is too dark while you are watching TV in a dark environment, it may be due to the **Ambient Light Detection** function.
- The eco sensor is located at the bottom of the TV. Do not block the sensor with any object. This can decrease picture brightness.



## Changing the TV's password

 >  Settings > General > System Manager > Change PIN

1. Run Change PIN and then enter the current password in the password field. The default password is "0000" (France: "1111").
  2. Enter a new password and then enter it again to confirm it. The password change is complete.
- If you forgot your PIN code, press the buttons in the following sequence to reset the PIN to "0000" (France: "1111"):

On the Samsung Smart Remote: Select **+/-** (Volume) button. > **Volume Up** >  > **Volume Down** >  > **Volume Up** > .

## Caring for the TV

- If a sticker was attached to the TV screen, some debris can remain after you remove the sticker. Please clean the debris off before watching TV.
- The exterior and screen of the TV can get scratched during cleaning. Be sure to wipe the exterior and screen carefully using a soft cloth to prevent scratches.
- To clean the screen, turn off the TV, then gently wipe away smudges and fingerprints on the panel with a micro-fiber cloth. Clean the body or panel of the TV with a micro-fiber cloth dampened with a small amount of water. After that, remove the moisture with a dry cloth. While cleaning, do not apply strong force to the surface of the panel because it can damage the panel. Never use flammable liquids (benzene, thinner, etc.) or a cleaning agent. For stubborn smudges, spray a small amount of screen cleaner on a micro-fiber cloth, and then use the cloth to wipe away the smudges.
- Chemical detergents may cause problems on the surface of the product.

# 11 Specifications and Other Information

## Specifications

Model Name	QE55LST7T	QE65LST7T
Display Resolution	3840 x 2160	3840 x 2160
Screen Size Measured Diagonally	55 inches 138 cm	65 inches 163 cm
Sound (Output)	20 W	20 W
Dimensions (W x H x D) Body Package	1247.4 x 720.9 x 59.8 mm 1404.0 x 846.0 x 208.0 mm	1466.3 x 851.1 x 59.8 mm 1710.0 x 1035.0 x 215.0 mm
Weight Without Stand Package	29.3 kg 37.2 kg	38.9 kg 49.6 kg
Model Name	QE75LST7T	
Display Resolution	3840 x 2160	
Screen Size Measured Diagonally	75 inches 189 cm	
Sound (Output)	20 W	
Dimensions (W x H x D) Body Package	1692.0 x 981.6 x 59.8 mm 1859.0 x 1141.0 x 215.0 mm	
Weight Without Stand Package	50.3 kg 63.4 kg	

## Environmental Considerations

Operating Temperature	-31°C to 50°C (-24°F to 122°F)
Operating Humidity	10% to 80%, non-condensing
*Storage Temperature	-31°C to 50°C (-24°F to 122°F)
Storage Humidity	5% to 95%, non-condensing

\*: When the temperature is -20°C to -31°C (-4°F to -24°F), it is mandatory to store the TV inside with complete packaging or apply power and activate the **Outdoor Mode** (or **Cold Weather Mode**).

- The design and specifications are subject to change without prior notice.
- For information about the power supply, and more information about power consumption, refer to the label-rating attached to the product.
- Typical power consumption is measured according to IEC 62087.
- You can see the label-rating attached to the back of the TV. (For some models, you can see the label-rating inside the cover terminal.)

Following the repair by a non-authorized service provider, self-repair or non-professional repair of the product, Samsung is not liable for any damage to the product, any injury or any other product safety issue caused by any attempt to repair the product which does not carefully follow these repair and maintenance instructions. Any damage to the product caused by an attempt to repair the product by any person other than a Samsung certified service provider will not be covered by the warranty.

Please visit [samsung.com/support](http://samsung.com/support) to find further information about external power adapter and remote control associated with EU Ecodesign directive - ErP regulation

## Decreasing power consumption

When you shut the TV off, it enters Standby mode. In Standby mode, it continues to draw a small amount of power. To decrease power consumption, unplug the power cord when you don't intend to use the TV for a long time.

## Licences



The terms HDMI and HDMI High-Definition Multimedia Interface, and the HDMI Logo are trademarks or registered trademarks of HDMI Licensing LLC in the United States and other countries.

Hereby, Samsung declares that this radio equipment is in compliance with Directive 2014/53/EU and the relevant UK statutory requirements.

The full text of the declaration of conformity is available at the following internet address:  
<http://www.samsung.com> go to Support and enter the model name.

This equipment may be operated in all EU countries and in the UK.

The 5 GHz WLAN(Wi-Fi) function of this equipment may only be operated indoors.

BT max transmitter power : 100mW at 2.4GHz – 2.4835GHz

Wi-Fi max transmitter power : 100mW at 2.4GHz-2.4835GHz, 200mW at 5.15GHz-5.25GHz, 100mW 5.25GHz-5.35GHz & 5.47GHz - 5.725GHz

WARNING - TO PREVENT THE SPREAD OF FIRE, KEEP CANDLES OR OTHER ITEMS WITH OPEN FLAMES AWAY FROM THIS PRODUCT AT ALL TIMES.





**Correct Disposal of This Product (Waste Electrical & Electronic Equipment)**  
**(Applicable in countries with separate collection systems)**

This marking on the product, accessories or literature indicates that the product and its electronic accessories (e.g. charger, headset, USB cable) should not be disposed of with other household waste at the end of their working life. To prevent possible harm to the environment or human health from uncontrolled waste disposal, please separate these items from other types of waste and recycle them responsibly to promote the sustainable reuse of material resources.

Household users should contact either the retailer where they purchased this product, or their local government office, for details of where and how they can take these items for environmentally safe recycling.

Business users should contact their supplier and check the terms and conditions of the purchase contract. This product and its electronic accessories should not be mixed with other commercial wastes for disposal.



**Correct disposal of the batteries in this product**  
**(Applicable in countries with separate collection systems)**

This marking on battery, manual or packaging indicates that the batteries in this product should not be disposed of with other household waste at the end of their working life. Where marked, the chemical symbols Hg, Cd or Pb indicate that the battery contains mercury, cadmium or lead above the reference levels in EC Directive 2006/66. If batteries are not properly disposed of, these substances can cause harm to human health or the environment.

To protect natural resources and to promote material reuse, please separate batteries from other types of waste and recycle them through your local, free battery return system.

This page is intentionally  
left blank.

# Avant de lire le présent manuel de l'utilisateur

Ce téléviseur est fourni avec le présent manuel de l'utilisateur et un manuel électronique intégré.

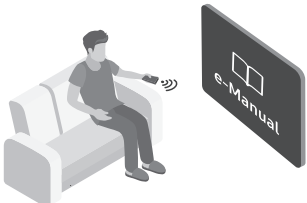

Avant de lire le présent manuel de l'utilisateur, lisez les informations suivantes :

	<b>Guide d'utilisation</b>	Lisez le manuel de l'utilisateur fourni pour obtenir des informations sur la sécurité, l'installation, les accessoires, la configuration initiale et les spécifications du produit.
	<b>e-Manual</b>	Pour en savoir plus sur ce téléviseur, lisez le manuel électronique intégré au produit. <ul style="list-style-type: none"><li>• Pour ouvrir l' e-Manual, 🏠 &gt; ⚙️ Paramètres &gt; Assistance &gt; Ouvrir e-Manual</li></ul>



Sur notre site Web ([www.samsung.com](http://www.samsung.com)), vous pouvez télécharger les manuels et accéder à leur contenu sur votre ordinateur portable ou périphérique mobile.

## Apprendre à utiliser les fonctions d'assistance du manuel électronique

- Certains écrans de menu ne sont pas accessibles depuis le manuel électronique.

	<b>Recherche</b>	Choisissez un élément parmi les résultats de la recherche pour charger la page correspondante.
<b>A-Z</b>	<b>Index</b>	Sélectionnez un mot-clé pour accéder à la page appropriée. <ul style="list-style-type: none"><li>– Les menus peuvent ne pas s'afficher suivant la région.</li></ul>
	<b>Plan</b>	L'e-Manual affiche les listes pour chaque élément.
	<b>Sujets regardés récemment</b>	Sélectionnez une rubrique dans la liste des rubriques récemment consultées.







## Apprendre à utiliser les boutons qui apparaissent dans les rubriques du manuel électronique

	<b>Essayer</b>	Permet d'accéder à l'option de menu correspondante et de l'exécuter instantanément.
	<b>Associer</b>	Accédez immédiatement à la rubrique à laquelle une page du e-Manual fait référence.

# Avertissement ! Consignes de sécurité importantes

Veuillez lire les consignes de sécurité avant d'utiliser le téléviseur.

Référez-vous au tableau ci-dessous pour connaître la signification des symboles pouvant apparaître sur votre produit Samsung.

<b>ATTENTION</b>			Produit de classe II : Ce symbole indique qu'aucun raccordement de sécurité à la terre (prise de terre) n'est requis. Si ce symbole n'apparaît pas sur un produit doté d'un câble électrique, le produit DOIT être connecté de façon sûre à un conducteur de protection (terre).
<b>RISQUE DE CHOC ÉLECTRIQUE. NE PAS OUVRIR.</b>			
ATTENTION : POUR REDUIRE LES RISQUES D'ELECTROCUTION, NE RETIREZ PAS LE COUVERCLE (NI LE PANNEAU ARRIERE). AUCUNE DES PIECES SITUEES A L'INTERIEUR DU PRODUIT NE PEUT ETRE REPAREE PAR L'UTILISATEUR. POUR TOUT DEPANNAGE, ADRESSEZ-VOUS A UN SPECIALISTE.			Tension CA : La tension nominale indiquée par ce symbole est une tension CA.
	Ce symbole indique que ce produit est alimenté par haute tension. Il est dangereux de toucher la moindre pièce située à l'intérieur de ce produit.		Tension CC : La tension nominale indiquée par ce symbole est une tension CC.
	Ce symbole indique qu'une documentation importante relative au fonctionnement et à l'entretien est fournie avec le produit.		Avertissement. Consulter le mode d'emploi : ce symbole avertit l'utilisateur qu'il doit consulter le manuel d'utilisation pour en savoir plus sur les informations relatives à la sécurité.

- Ne placez pas l'appareil à proximité ou au-dessus d'un radiateur ou d'une bouche de chauffage, ni dans un endroit exposé à la lumière directe du soleil.
- Cet appareil fonctionne sur piles. Dans un souci de préservation de l'environnement, la réglementation locale en vigueur peut prévoir des mesures spécifiques de mise au rebut des piles usagées. Veuillez contacter les autorités compétentes afin d'obtenir des informations sur la mise au rebut ou le recyclage des piles.
- Evitez de surcharger les prises murales, les rallonges et les adaptateurs, car cela entraîne un risque d'incendie ou de choc électrique.
- Les cordons d'alimentation doivent être déroulés de sorte qu'aucun objet placé sur ou contre eux ne les chevauche ni les pince. Accordez une attention particulière aux cordons au niveau de l'extrémité des fiches, des prises murales et de la sortie de l'appareil.

- En cas d'orage, d'absence ou de non-utilisation de votre appareil pendant une longue période, débranchez-le de la prise murale, de même que l'antenne ou le système de câbles. Ces précautions éviteront que l'appareil ne soit endommagé par la foudre ou par des surtensions.
- Avant de raccorder le cordon d'alimentation CA à la prise de l'adaptateur CC, vérifiez que la tension indiquée sur ce dernier correspond bien à la tension délivrée par le réseau électrique local.
- N'insérez jamais d'objet métallique dans les parties ouvertes de cet appareil. Vous pourriez vous électrocuter.
- Afin d'éviter tout risque d'électrocution, ne mettez jamais les doigts à l'intérieur de l'appareil. Seul un technicien qualifié est habilité à ouvrir cet appareil.
- Veillez à brancher correctement et complètement le cordon d'alimentation. Lorsque vous débranchez le cordon d'alimentation d'une prise murale, tirez toujours sur la fiche du cordon d'alimentation. Ne le débranchez jamais en tirant sur le cordon d'alimentation. Ne touchez pas le cordon d'alimentation si vous avez les mains mouillées.
- Si l'appareil ne fonctionne pas normalement, en particulier s'il émet des odeurs ou des sons anormaux, débranchez-le immédiatement et contactez un revendeur ou un centre de service Samsung.
- Si vous prévoyez de ne pas utiliser le téléviseur ou de vous absenter de chez vous pendant une période prolongée, veillez à retirer la fiche d'alimentation de la prise (en particulier si des enfants, des personnes âgées ou des personnes handicapées restent seuls au domicile).
  - L'accumulation de poussière peut amener le cordon d'alimentation à produire des étincelles et de la chaleur ou l'isolation à se détériorer, entraînant un risque de fuite électrique, d'électrocution et d'incendie.
- Ce téléviseur est spécifiquement destiné à un usage grand public et ne doit pas être utilisé à des fins commerciales telles que l'affichage d'horaires, l'affichage publicitaire statique ou numérique, la présentation en magasin et la diffusion de vidéos sur des murs d'images.
- N'utilisez que des fiches et des prises murales correctement reliées à la terre.
  - Une mise à la terre incorrecte peut entraîner des chocs électriques ou endommager l'appareil (appareils de classe I uniquement).
- Pour éteindre complètement cet appareil, débranchez-le de la prise murale. Assurez-vous que la prise murale et la fiche d'alimentation sont facilement accessibles afin de pouvoir débrancher l'appareil rapidement si nécessaire.
- Rangez les accessoires (piles, etc.) dans un endroit hors de portée des enfants.
- Veillez à ne pas faire tomber le produit ni à lui donner des coups. Si le produit est endommagé, débranchez le cordon d'alimentation et contactez un centre de service Samsung.
- Pour nettoyer l'appareil, retirez le cordon d'alimentation de la prise murale et nettoyez le produit à l'aide d'un chiffon doux et sec. N'utilisez aucune substance chimique, telle que la cire, le benzène, l'alcool, des solvants, des insecticides, des désodorisants, des lubrifiants ou des détergents. Ces substances chimiques peuvent altérer l'aspect du téléviseur ou effacer les imprimés se trouvant sur celui-ci.
- Ne vous débarrassez pas des piles en les brûlant.
- Les piles ne doivent pas être court-circuitées, démontées ni subir de surchauffe.
- **ATTENTION** : Le remplacement des piles de la télécommande par un type de piles inapproprié présente un risque d'explosion. Ne les remplacez que par des piles du même type.

\* Les schémas et illustrations contenus dans ce manuel d'utilisation sont fournis uniquement à titre de référence. L'aspect réel du produit peut être différent. La conception et les spécifications du produit sont susceptibles d'être modifiées sans préavis.

Les langues de la CEI (russe, ukrainien, kazakh) ne sont pas disponibles pour ce produit, car il est fabriqué pour des clients de l'UE.



# Sommaire

	Avant de lire le présent manuel de l'utilisateur	2
	Avertissement ! Consignes de sécurité importantes	3
<b>01</b>	<b>Contenu de la boîte</b>	
	Utilisation du support de câble	6
<b>02</b>	<b>Installation du téléviseur</b>	
	Prévision de l'emplacement	7
	Media Bay	8
	Avant de raccorder les câbles	9
	Fixation du téléviseur à un mur	11
	Ventilation adaptée de votre téléviseur	12
	Durabilité	13
<b>03</b>	<b>Contrôle des appareils externes avec une télécommande Samsung - Utilisation de la Config téléc universelle</b>	
<b>04</b>	<b>Les Samsung Smart Remote</b>	
	À propos des boutons de la Samsung Smart Remote	15
	Pairage du téléviseur au Samsung Smart Remote	16
	Insertion des piles dans le Samsung Smart Remote	16
<b>05</b>	<b>Exécution de la configuration initiale</b>	
	Utilisation de contrôleur TV	17
<b>06</b>	<b>Connexion à un réseau</b>	
	Connexion réseau - Sans fil	18
	Connexion réseau - Câble	18
<b>07</b>	<b>Connexion à la HDBase-T</b>	
	Général	19
	Instructions de raccordement	19
	Contraintes	20
<b>08</b>	<b>Utilisation du Mode Extérieur (ou Mode temps froid)</b>	
	Protection inhérente à la température	21
	Sunlight Protection	21
<b>09</b>	<b>Utilisation de l'image adaptative</b>	
<b>10</b>	<b>Résolution des problèmes et entretien</b>	
	Résolution des problèmes	22
	Qu'est que l'assistance à distance ?	24
	Capteur Eco et luminosité de l'écran	24
	Modification du mot de passe du téléviseur.	25
	Entretien du téléviseur	25
<b>11</b>	<b>Spécifications et informations supplémentaires</b>	
	Caractéristiques techniques	26
	Conditions ambiantes	26
	Réduction de la consommation d'énergie	27
	Licences	27

# 01 Contenu de la boîte

Vérifiez que vous avez bien reçu les éléments suivants avec votre téléviseur. S'il manque des éléments, contactez votre revendeur.

- Samsung Smart Remote & piles (AAA x 2)
- Guide d'utilisation
- Carte de garantie / Guide réglementaire (non disponible dans tous les pays)
- Câble d'alimentation TV

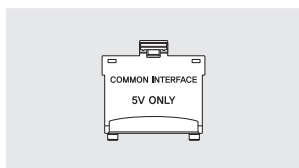

Adaptateur de carte CI  
(en fonction du pays et du modèle)

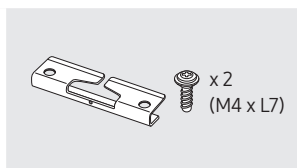

Support de câble

- Les couleurs et les formes des éléments peuvent varier en fonction des modèles.
- Il est possible d'acheter séparément les câbles non fournis.
- Vérifiez qu'aucun accessoire n'est caché derrière ou dans l'emballage lorsque vous ouvrez la boîte.

Des frais d'administration peuvent vous être facturés dans les situations suivantes :

(a) Un technicien intervient à votre demande alors que le produit ne présente aucun défaut (c.-à-d. vous n'avez pas lu le manuel d'utilisation).

(b) Vous apportez le produit dans un centre de service après-vente Samsung alors que le produit ne présente aucun défaut (c.-à-d. vous n'avez pas lu le manuel d'utilisation).

Le montant des frais d'administration vous sera communiqué avant la visite du technicien.

## Utilisation du support de câble

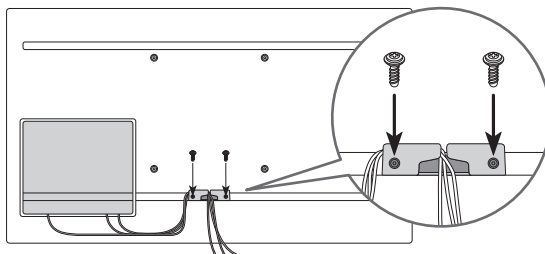

**Avertissement :** les écrans peuvent être endommagés par une pression directe lorsqu'ils sont incorrectement manipulés. Il est recommandé de soulever le téléviseur par les bords, comme indiqué.



## 02 Installation du téléviseur



- L'écran du téléviseur ne doit pas être directement exposé aux rayons du soleil,
  - car des zones d'ombre risqueraient d'apparaître. Il s'agit d'un symptôme courant de l'écran LCD. Les zones d'ombre disparaissent dès que l'écran cesse d'être directement exposé aux rayons du soleil.
  - Une exposition directe prolongée aux rayons du soleil risque d'endommager l'écran du téléviseur.
- Le capteur de luminosité, qui se trouve en bas à droite du produit, ne doit pas être recouvert par quoi que ce soit et doit toujours rester dégagé.
  - Le téléviseur passe en mode « Protection solaire » s'il capte une trop forte luminosité à proximité de cette zone. La luminance sera diminuée pour protéger l'écran du téléviseur.
- Pour assurer la stabilité du produit, celui-ci doit être installé dans un endroit dans lequel il n'existe aucun risque de gel dû à l'accumulation de neige ou à une exposition prolongée à la pluie.
- L'appareil ne peut pas être installé dans un espace récréatif.
- The Terrace doit être installée uniquement en orientation paysage et non en orientation portrait.

### Prévision de l'emplacement

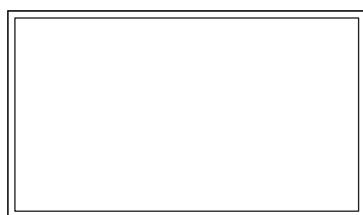
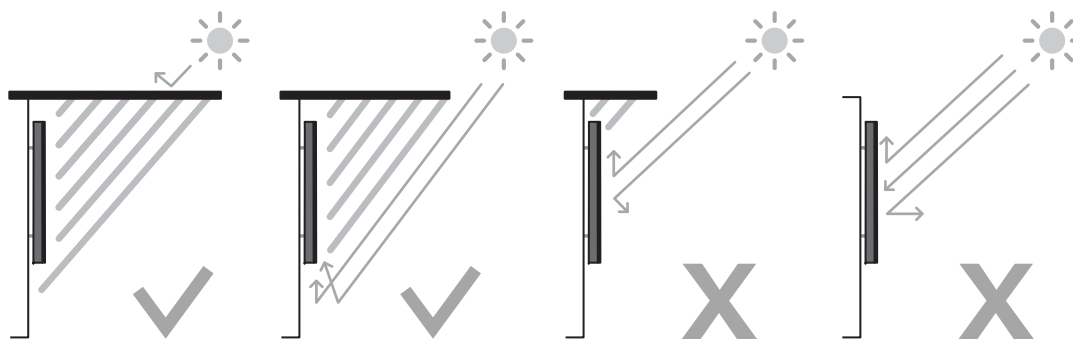

Paysage

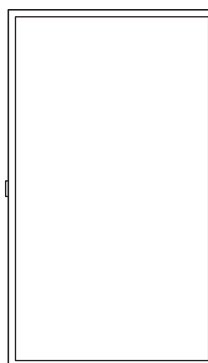

Portrait





N'installez pas The Terrace sur un plafond, un sol ou une table.

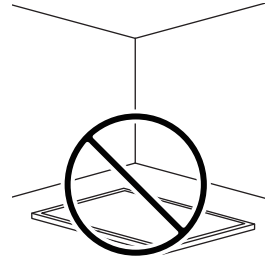
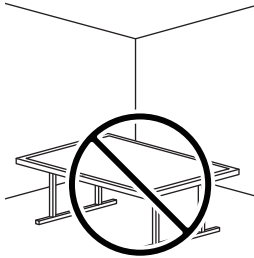
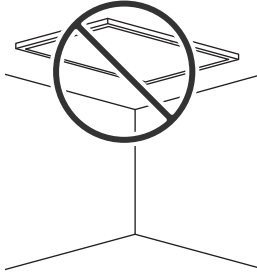

## Media Bay

- À l'arrière du téléviseur The Terrace se trouve un espace (Media Bay) dédié à l'installation des lecteurs multimédia, avec garantie de résistance aux intempéries.
- Les lecteurs multimédia énumérés ci-après peuvent être installés dans cet espace arrière (Media Bay) du produit.
  - Lecteurs multimédia : Amazon Fire Stick, Google Chromecast, Roku Ultra Streaming M Player
- N'oubliez pas de fermer le cache et de serrer les vis pour assurer l'étanchéité. (Utilisez les vis fournies. Dans le cas contraire, des problèmes peuvent survenir, notamment une mauvaise résistance aux intempéries.)

Media Bay Dimensions (L x H x P)	210,0 x 270,0 x 25,0 mm
Lecteur multimédia Espace d'installation (L x H x P)	140,0 x 200,0 x 25,0 mm

## Avant de raccorder les câbles

1. Desserrez les vis, puis ouvrez le cache.

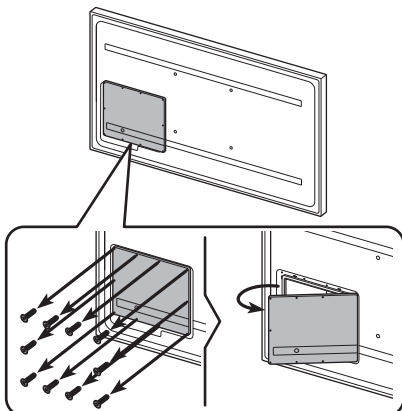

2. Retirez la barre en silicone qui correspond à l'épaisseur du câble à raccorder.

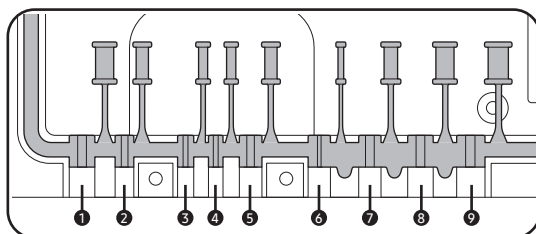
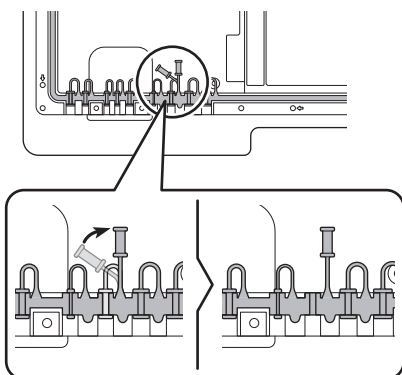

Différentes tailles d'orifice et épaisseur de câble correspondante :

Position	1	2	3	4	5	6	7	8	9
Diamètre du câble (Φ mm)	Φ 7,0	Φ 4,0	Φ 3,0	Φ 3,0	Φ 5,5	Φ 1,6	Φ 5,5	Φ 7,0	Φ 8,0

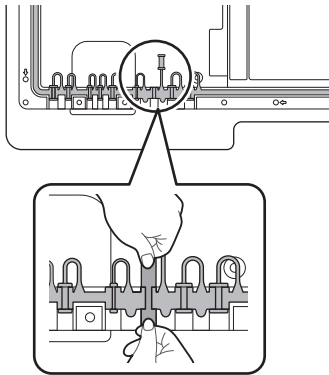

3. Insérez le câble approprié dans l'orifice dont vous venez de retirer la barre en silicone.

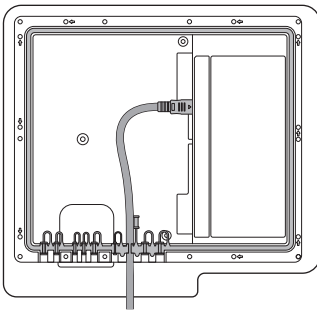

4. Le câble doit être raccordé comme indiqué sur l'illustration.

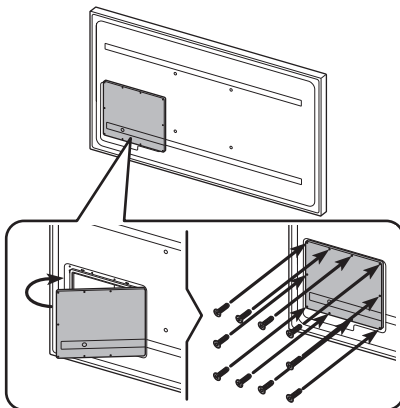

5. Fermez le cache et serrez les vis.
  - Une fois tous les câbles raccordés, n'oubliez pas de fermer le cache et de serrer les vis pour assurer l'étanchéité. (Utilisez les vis fournies. Dans le cas contraire, des problèmes peuvent survenir, notamment une mauvaise résistance aux intempéries.)Couple recommandé : 10 - 12 kgf.cm

## Fixation du téléviseur à un mur



Le design du support mural que vous utilisez étant susceptible de limiter l'accès au Media Bay du téléviseur, nous vous recommandons de connecter les câbles et appareils dont vous avez besoin avant d'accrocher le téléviseur au mur. Si vous avez besoin de connecter des câbles et appareils supplémentaires au téléviseur après l'avoir accroché au mur, vous devrez peut-être le retirer de son support mural.



Si vous fixez ce téléviseur sur un mur, suivez exactement les instructions du fabricant. S'il n'est pas fixé correctement, le téléviseur peut glisser ou tomber et provoquer des blessures graves à des enfants ou des adultes ainsi que des dommages au téléviseur.

- Vous pouvez fixer le téléviseur au mur à l'aide du kit de montage mural (vendu séparément).
- Reportez-vous au Manuel d'installation inclus dans le kit de montage mural Samsung.

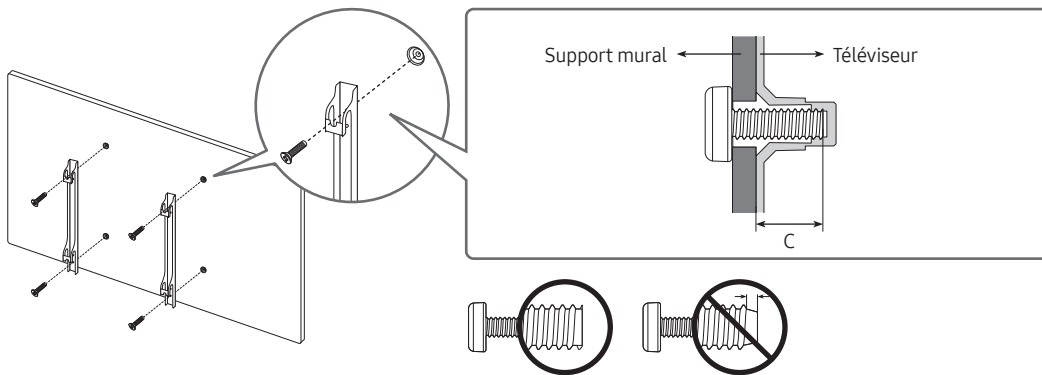

- Samsung ne saurait être tenue pour responsable d'un endommagement du produit ou d'une blessure si vous choisissez d'effectuer vous-même l'installation murale.
- Vous pouvez installer le support mural sur un mur solide et perpendiculaire au sol. Avant de le fixer sur une autre surface que des plaques de plâtre, veuillez contacter votre revendeur le plus proche pour obtenir des informations supplémentaires. Si vous installez le téléviseur au plafond ou sur un mur incliné, il risque de tomber et de provoquer de graves blessures.
- Les dimensions standard des kits de montage mural sont indiquées dans le tableau de la page suivante.
- Si vous installez un support mural tiers, la longueur des vis que vous pouvez utiliser pour fixer le téléviseur sur le support mural est indiquée dans la colonne C du tableau de la page suivante.
- Lors de l'installation d'un kit de montage mural, nous vous recommandons de fixer les quatre vis VESA.
- Si vous souhaitez installer un kit de montage mural qui se fixe au mur au moyen de deux vis supérieures uniquement, veuillez à utiliser un kit de montage mural Samsung compatible avec ce type d'installation. (Il se peut que ce type de kit de montage mural ne soit pas disponible à l'achat dans certaines régions.)

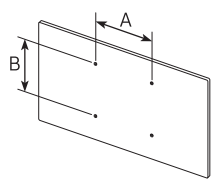
Taille du téléviseur en pouces	Spécifications VESA pour trou de vis (A * B) en millimètres	C (mm)	Vis standard	Quantité	
55	200 x 200	11,8	M8	4	
65-75	400 x 400				

- Couple recommandé : 10 - 12 kgf.cm



N'installez pas le kit de montage mural lorsque le téléviseur est allumé. Vous risqueriez de vous électrocuter.

- N'utilisez pas de vis plus longues que la dimension standard ou non conformes aux caractéristiques des vis VESA standard. Des vis trop longues pourraient endommager l'intérieur du téléviseur.
- Pour les fixations murales non conformes aux caractéristiques des vis VESA standard, la longueur des vis peut varier, selon les caractéristiques de la fixation murale.
- Ne serrez pas les vis trop fermement. Cela pourrait endommager l'appareil ou provoquer sa chute, entraînant des blessures. Samsung ne peut être tenue responsable de ce type d'accident.
- Samsung ne peut être tenue responsable de tout dommage au produit ou préjudice corporel en cas d'utilisation d'un support mural autre qu'un support VESA ou d'un support mural non spécifié, ou si l'utilisateur ne suit pas les instructions d'installation du produit.
- Deux personnes sont nécessaires pour fixer le téléviseur au mur.
- **AVERTISSEMENT** : Cet appareil doit être correctement fixé au mur.  
« Le fait d'incliner, de secouer ou de faire basculer l'appareil peut entraîner des blessures/un décès ». (CSA60065)

## Ventilation adaptée de votre téléviseur

Lorsque vous installez votre téléviseur, maintenez une distance d'au moins 38 mm entre le téléviseur et d'autres objets (murs, côtés d'armoire, etc.) pour permettre une ventilation adéquate. Le fait de ne pas garantir une ventilation adaptée peut entraîner une augmentation de la température interne du produit, ce qui peut l'endommager ou provoquer un incendie.

- Lors de l'installation de votre téléviseur sur un support mural, nous vous conseillons fortement d'utiliser uniquement des pièces fournies par Samsung. L'utilisation de pièces fournies par un autre fabricant peut entraîner une défaillance du produit ou sa chute, ce qui pourrait vous blesser.
- The Terrace peut être installée en position inclinée contre un mur ou sur le côté d'un placard, jusqu'à 15°.

Protection contre les rayons du soleil

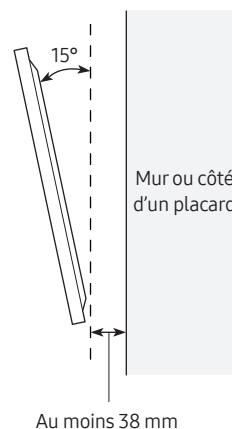
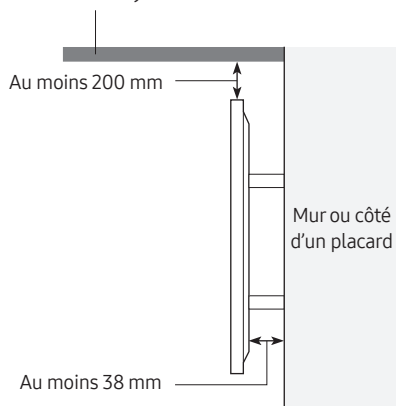



## Durabilité

- Le téléviseur offre un niveau de durabilité conforme à l'indice IP55, et peut donc être utilisé à l'extérieur, à condition qu'il soit installé et utilisé en suivant les instructions du présent manuel de l'utilisateur.
- La télécommande de cet appareil offre une durabilité conforme à l'indice IP56.

Protection contre les éléments solides	IP		Protection contre l'eau
	5	5	
Aucune protection	0	0	Aucune protection
Solides > 50 mm	1	1	Eau tombant à la verticale
Solides > 12 mm	2	2	Eau tombant à la verticale - boîtier incliné à 15°
Solides > 2,5 mm	3	3	Eau vaporisée à 60° de la verticale
Solides > 1,0 mm	4	4	Eau provenant de tous les côtés
<b>Protection contre la poussière</b>	<b>5</b>	<b>5</b>	<b>Jets provenant de tous les côtés</b>
Hermétique à la poussière	6	6	Jets puissants provenant de tous les côtés
-		7	Immersion temporaire : 1 m pendant 30 minutes
-		8	Immersion : profondeur et durée définies par le fabricant

Malgré sa certification IP55 et IP56, le téléviseur et sa télécommande ne sont pas protégés des dommages liés à l'eau en toutes circonstances. Afin d'éviter d'endommager vos produits, évitez de les exposer à :

- des projections d'eau dirigées vers le boîtier depuis une source d'un diamètre supérieur à 6,3 mm, quelle que soit la direction des projections, ainsi qu'à une immersion dans l'eau ;
- des projections d'eau d'une pression supérieure à 30 kPa (4,4 psi) et d'un volume supérieur à 12,5 litres/minute pendant plus de 3 minutes, ainsi qu'à des conditions atmosphériques extrêmes.

Si vous avez acheté ou que l'on vous a fourni une housse de protection contre la poussière pour votre décodeur ou votre téléviseur, veillez à la placer sur votre téléviseur dès lors que vous ne l'utilisez pas pendant une longue période.

Cette housse protégera votre téléviseur contre l'accumulation de poussière ou de saleté. Pour obtenir les instructions d'installation et d'utilisation, consultez le guide fourni avec la housse de protection contre la poussière.

## 03 Contrôle des appareils externes avec une télécommande Samsung - Utilisation de la Config téléc universelle

 > Source > Config téléc universelle

La fonction de télécommande universelle vous permet de commander vos décodeurs câble, lecteurs Blu-ray, systèmes home cinéma et d'autres périphériques externes connectés au téléviseur en utilisant la télécommande du téléviseur.

Pour plus d'informations sur l'utilisation de la fonction de télécommande universelle, consultez le chapitre « Guide > Télécommande et périphériques > Contrôle des appareils externes avec une télécommande Samsung - Utilisation de la Config téléc universelle » du manuel électronique.

- Il se peut que certains périphériques externes connectés au téléviseur ne prennent pas en charge la fonctionnalité de télécommande universelle.

# 04 Les Samsung Smart Remote

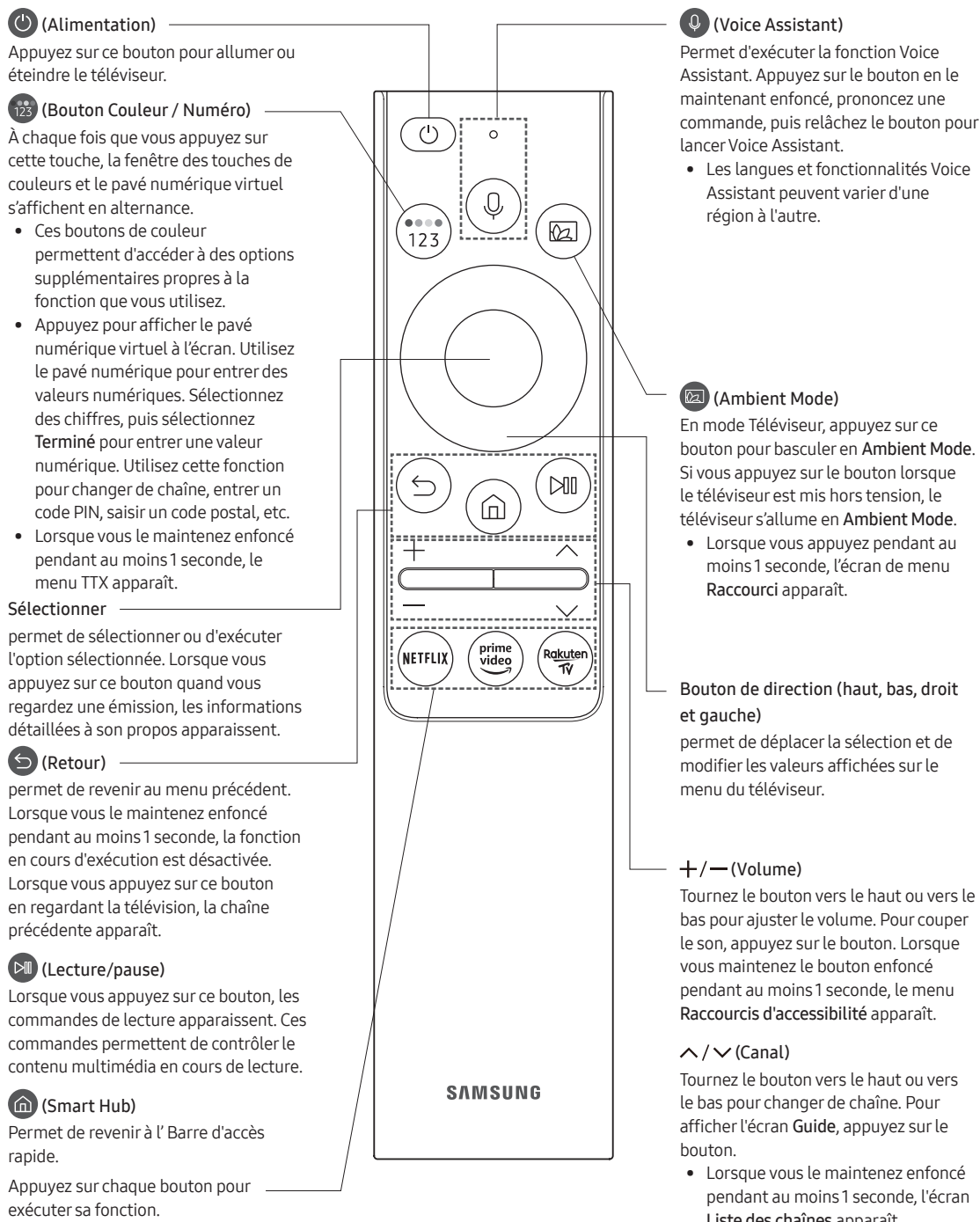

## À propos des boutons de la Samsung Smart Remote

- Les images, les boutons et les fonctions de la Samsung Smart Remote peuvent varier en fonction du modèle.
- La fonction Config téléc universelle ne fonctionne correctement que si vous utilisez la Samsung Smart Remote fournie avec le téléviseur.

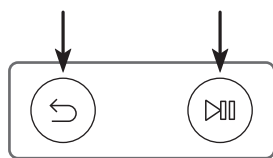

## Pairage du téléviseur au Samsung Smart Remote



Quand vous allumez votre téléviseur pour la première fois, le Samsung Smart Remote se paire automatiquement au téléviseur. Si la Samsung Smart Remote ne se paire pas automatiquement au téléviseur, dirigez-la vers le capteur de télécommande du téléviseur, puis maintenez simultanément les boutons  et  enfoncés (schéma à gauche) pendant au moins 3 secondes.

## Insertion des piles dans le Samsung Smart Remote

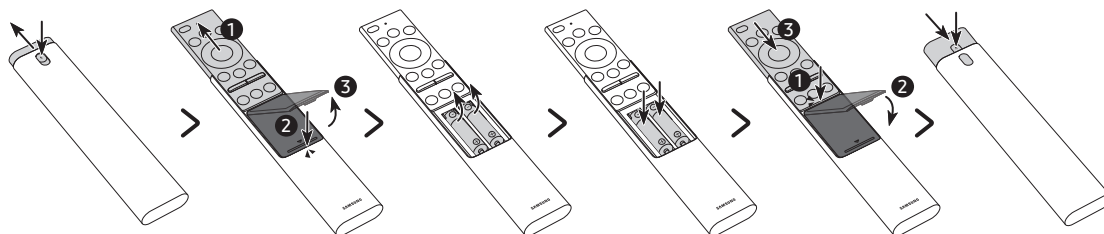

1. Appuyez sur le bouton ▲ situé sur la partie supérieure arrière de la Samsung Smart Remote. Détachez délicatement le corps de la télécommande de son couvercle.
  2. Retournez la télécommande, poussez le corps vers le haut pour accéder au logement des piles, puis retirez le capot des piles.
  3. Si des piles sont présentes, retirez-les.
  4. Insérez deux nouvelles piles (de type AAA 1,5 V) dans le compartiment prévu à cet effet en vous assurant d'aligner correctement les polarités (positives, négatives).
  5. Après réinsertion des piles, remettez le capot en place, puis faites glisser le corps de la télécommande vers le bas.
  6. Retournez la télécommande, appuyez sur le bouton ▲ sur la partie supérieure arrière en le maintenant, puis refermez le couvercle de la télécommande en le faisant coulisser vers le bas.
- Nous vous recommandons d'utiliser des piles alcalines pour une autonomie optimale.

## 05 Exécution de la configuration initiale

Lorsque vous allumez votre téléviseur pour la première fois, la configuration initiale démarre automatiquement. La configuration initiale vous permet de définir simultanément les paramètres de fonctionnement de base du téléviseur, comme la réception de la diffusion, la recherche de chaînes et la connexion réseau.

- Avant de lancer la configuration initiale, veillez à raccorder les périphériques externes.
- Pour utiliser les fonctions Smart du téléviseur, ce dernier doit être connecté à Internet.
- Pour effectuer la configuration initiale à l'aide de l'application SmartThings, vous devez connecter votre appareil mobile via Wi-Fi.
- Lorsque la fenêtre contextuelle de configuration n'apparaît pas automatiquement sur l'application SmartThings de votre appareil mobile, continuez l'opération après avoir ajouté manuellement le téléviseur à l'aide de l'option **Ajouter un appareil** dans l'application SmartThings.
- L'application SmartThings est disponible pour les appareils mobiles Android 6.0 ou version supérieure et iOS 10 ou version supérieure.
- Des bruits peuvent être audibles lorsque le téléviseur communique avec les appareils mobiles.

Vous pouvez également lancer la configuration initiale à partir du menu du téléviseur (🏠 > ⚙️ Paramètres > Général > Réinitialiser).

Suivez les instructions affichées sur l'écran de configuration initiale et définissez les paramètres de base du téléviseur en fonction de votre environnement de diffusion.

### Utilisation de contrôleur TV

Vous pouvez allumer le téléviseur avec le bouton **contrôleur TV** situé en bas du téléviseur, puis utiliser le **Menu de contrôle**. Le **Menu de contrôle** s'affiche lorsque le bouton **contrôleur TV** est actionné pendant que le téléviseur est allumé. Pour plus d'informations sur son utilisation, consultez l'illustration ci-dessous.

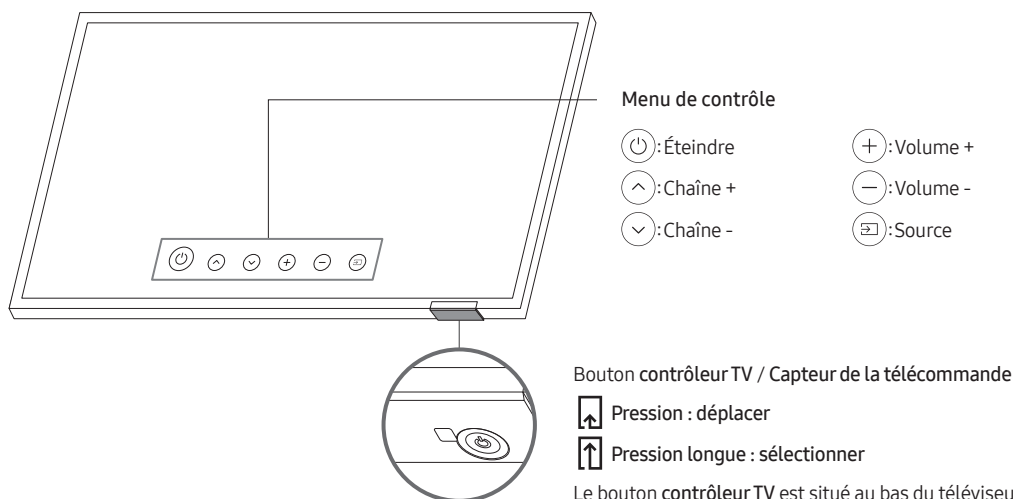

## 06 Connexion à un réseau

La connexion du téléviseur à un réseau vous permet d'accéder à des services en ligne comme Smart Hub ainsi qu'à des mises à jour logicielles.

### Connexion réseau - Sans fil

Connectez le téléviseur à Internet à l'aide d'un point d'accès ou modem sans fil.

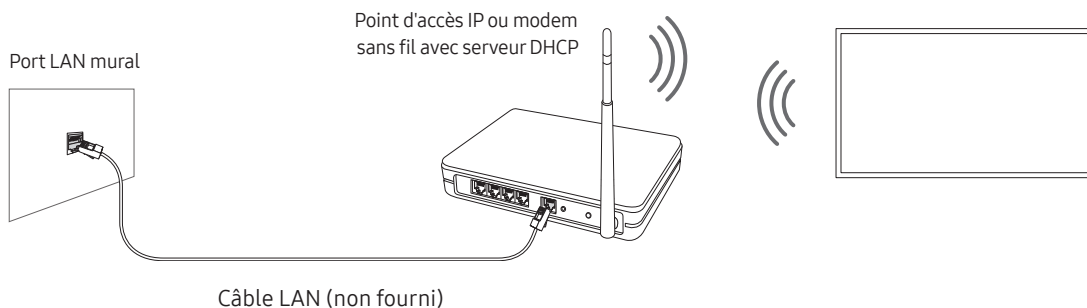

### Connexion réseau - Câble

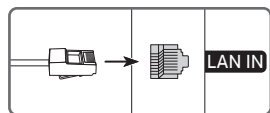

Connectez votre téléviseur au réseau à l'aide d'un câble LAN.

- Pour connecter un câble LAN, utilisez un câble CAT 7 (\*type STP). (100/10 Mbits/s)  
\* Shielded Twisted Pair

# 07 Connexion à la HDBase-T

La connexion HDBase-T est intégrée au téléviseur The Terrace, assurant la transmission des données audio et vidéo. La transmission de signaux électriques, Ethernet et de commande, y compris IR et RS232, n'est pas prise en charge.

## Général

- En fonction du modèle, l'apparence du téléviseur peut être différente des images du présent manuel.
- Les raccords peuvent varier d'un appareil à l'autre.
- La transmission des données n'est pas disponible si HDBase-T (Rx) est connecté à HDBase-T (Tx) via un concentrateur.
- Lors de l'installation de l'appareil, veillez à utiliser des câbles et dispositifs TX certifiés par HDBase-T Alliance.
- Lors du raccordement d'un appareil externe via HDBase-T, utilisez un appareil TX certifié avec prise en charge 4K 30 Hz pour profiter d'une résolution optimale.
- Ce port (port HDBT sur le téléviseur) ne prend pas en charge ARC (eARC).

## Instructions de raccordement

- HDBase-T (Tx) transmet les données d'un appareil externe à HDBase-T (Rx). Seule la connexion 1:1 est disponible entre les appareils. Veillez à les relier via un câble LAN (CAT6 ou qualité supérieure).
- HDBase-T fonctionne avec des câbles à paires torsadées non blindées (UTP) ou à paires torsadées blindées (STP). Cependant, pour garantir la conformité CE, des câbles STP et des connecteurs STP sont requis. Des câbles et connecteurs STP sont recommandés pour garantir la protection contre les perturbations électriques environnementales imprévisibles qui peuvent nuire aux performances. Il est recommandé d'utiliser un câble STP pour optimiser les performances. L'utilisation d'un câble ou cordon UTP peut diminuer les performances.
- Avant de remplacer l'appareil externe, commencez par retirer le câble LAN HDBT (CAT6 ou qualité supérieure).

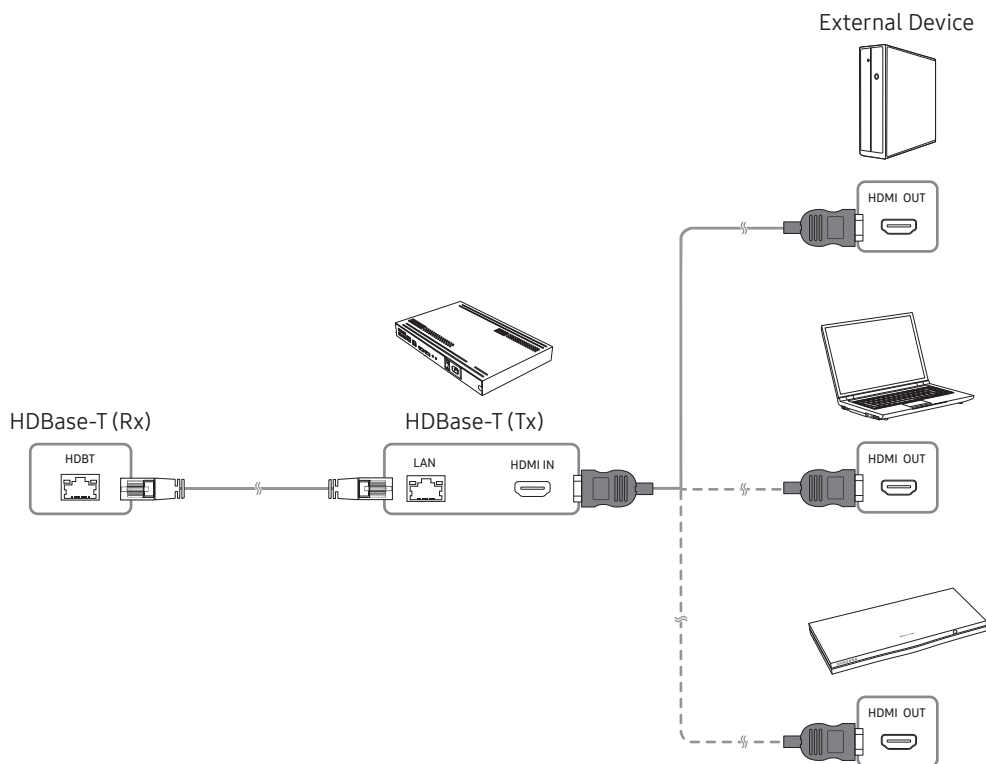

## Contraintes

- Lors du raccordement d'un appareil externe via HDBase-T, des restrictions peuvent s'appliquer pendant la communication entre les appareils.
- Lors du raccordement d'un appareil de jeu via HDBase-T, la prise en charge fluide des fonctions connexes et de la résolution de l'écran n'est pas garantie.





## 08 Utilisation du Mode Extérieur (ou Mode temps froid)

 >  Paramètres > Général > Gestionnaire système > Mode Extérieur ou Mode temps froid

Le téléviseur extérieur offre une expérience vidéo optimale entre 0°C (32°F) et 50°C (122°F).

- Lorsque la température est inférieure à 10°C (50°F), un flou cinétique peut apparaître du fait des caractéristiques des cristaux liquides.
- Pour regarder la télévision lorsque la température est inférieure à 10 °C (50 °F), vous pouvez utiliser le **Mode Extérieur** (ou **Mode temps froid**) pour un démarrage stable.
- Le **Mode Extérieur** (ou **Mode temps froid**) stabilise le démarrage en activant le rétroéclairage du téléviseur lorsqu'il fait très froid.
- Lorsque le **Mode Extérieur** (ou **Mode temps froid**) est activé, assurez-vous que l'alimentation reste connectée.
- Même en mode veille en **Mode Extérieur** (ou **Mode temps froid**), la consommation peut être la suivante :
  - 55 po : 250 W max. / 65 po : 300 W max. / 75 po : 400 W max.
- Le **Mode Extérieur** (ou **Mode temps froid**) fonctionne en mode veille et l'écran peut avoir une teinte grise.

### Protection inhérente à la température

- Lorsque la température est supérieure à 45 °C (113 °F), il est possible de réduire la luminance pour protéger l'appareil. Cette option fonctionne indépendamment de l'activation du **Mode Extérieur** (ou **Mode temps froid**).

### Sunlight Protection

- Lorsque le niveau de luminosité environnant a dépassé 20 000 lux pendant 5 minutes d'affilée, la luminance sera diminuée pour protéger l'écran du téléviseur.

## 09 Utilisation de l'image adaptative

 >  Paramètres > Général > Paramètres du mode Intelligent > Image adaptative



Optimise la luminosité et offre une qualité d'image optimale en temps réel en fonction des conditions de luminosité et du contenu visualisé.

- L'**Image adaptative** du téléviseur The Terrace optimise automatiquement la **Luminosité** et le **Contraste** en temps réel, de manière à garantir la qualité optimale du contenu que vous visionnez, y compris dans des conditions de forte luminosité ou d'obscurité.

# 10 Résolution des problèmes et entretien

## Résolution des problèmes







En cas de problème, commencez par consulter la liste des problèmes potentiels et de leurs solutions. Vous pouvez également vous référer aux sections Résolution des problèmes ou FAQ du manuel électronique. Si aucune de ces solutions de dépannage ne s'applique à votre problème, rendez-vous sur le site « [www.samsung.com](http://www.samsung.com) » et cliquez sur Assistance, ou contactez le centre de service Samsung dont les coordonnées figurent sur la dernière page de ce manuel.

- Ce téléviseur LED TFT utilise des sous-pixels dont la fabrication nécessite une technologie sophistiquée. Il se peut toutefois que quelques points clairs ou sombres apparaissent à l'écran. Ils n'ont aucune incidence sur la performance du produit.
- Pour maintenir votre téléviseur dans des conditions optimales, mettez-le à niveau avec le dernier logiciel disponible. Utilisez les fonctions **Mettre à jour maintenant** ou **Mise à jour auto** dans le menu du téléviseur (  >  Paramètres > Assistance > Mise à jour du logiciel > Mettre à jour maintenant ou Mise à jour auto).

### Le téléviseur ne s'allume pas.

- Vérifiez que le câble d'alimentation secteur est correctement branché au téléviseur et à la prise murale.
- Assurez-vous que la prise murale fonctionne et que le capteur de la télécommande au bas du téléviseur est allumé en rouge.
- Appuyez sur le bouton **contrôleur TV** en bas du téléviseur pour vous assurer que le problème ne vient pas de la télécommande. Si le téléviseur s'allume, reportez-vous au problème « La télécommande ne fonctionne pas ».

### Il n'y a aucune image/vidéo ou aucun son, ou l'image/la vidéo/le son en provenance d'un périphérique externe est déformé, ou le message "Signal faible ou inexistant" s'affiche sur l'écran du téléviseur, ou la chaîne que vous recherchez est introuvable.

- Vérifiez que le périphérique est correctement raccordé et que tous les câbles sont bien enfoncés.
- Débranchez et rebranchez tous les câbles reliés au téléviseur et aux périphériques externes. Si possible, essayez avec d'autres câbles.
- Confirmez que la bonne source d'entrée a été sélectionnée (  >  Source).
- Exécutez un autodiagnostic du téléviseur pour déterminer si le problème est provoqué par le téléviseur ou par le périphérique (  >  Paramètres > Assistance > Maintenance de l'appareil > Diagnostic automatique > Test de l'image ou Test du son).
- Si les résultats du test sont normaux, redémarrez les périphériques connectés en débranchant chaque câble d'alimentation, puis en le rebranchant. Si le problème persiste, consultez les instructions de raccordement dans le manuel d'utilisation du périphérique externe.
- Si vous n'utilisez pas de décodeur câble ou satellite et que votre téléviseur reçoit les signaux de diffusion par le biais d'une antenne ou d'une prise murale, exécutez **Recherche automatique** pour rechercher des chaînes (  >  Paramètres > Diffusion > (Paramètres de recherche automatique) > Recherche automatique).
  - De même, selon le modèle ou la région, il est possible que les **Paramètres de recherche automatique** ne soient pas pris en charge.
  - Si vous utilisez un décodeur câble ou satellite, consultez le manuel de l'utilisateur du décodeur câble ou satellite.

### Le module CI+ ne fonctionne pas.

- Votre téléviseur Samsung respecte les normes CI+ 1.4.
- Si le module interface commune CI+ est incompatible avec ce périphérique, veuillez retirer le module et prendre contact avec l'opérateur du module CI+ pour obtenir de l'aide.

### La télécommande ne fonctionne pas.

- Vérifiez que le voyant d'alimentation au bas du téléviseur clignote lorsque vous appuyez sur la touche d'alimentation de la télécommande. Si ce n'est pas le cas, remplacez les piles de la télécommande.
- Assurez-vous que la polarité (+/-) des piles est respectée.
- Essayez de diriger directement la télécommande vers le téléviseur à une distance comprise entre 1,5 et 1,8 m.
- Si votre téléviseur est fourni avec une télécommande Samsung Smart Remote (Bluetooth), parez la télécommande au téléviseur.

### La télécommande du décodeur câble ou satellite ne permet pas d'allumer ou d'éteindre le téléviseur, ni de régler le volume.

- Programmez la télécommande du décodeur câble ou satellite de telle sorte qu'elle puisse contrôler le téléviseur. Consultez le manuel de l'utilisateur du décodeur câble ou satellite pour obtenir le code du téléviseur SAMSUNG.

### Les réglages du téléviseur sont perdus après 5 minutes.

- Le téléviseur fonctionne en **Mode Magasin**. Définissez le paramètre **Mode d'utilisation** dans le menu **Général** sur **Mode Domicile** (🏠) > ⚙️ **Paramètres** > **Général** > **Gestionnaire système** > **Mode d'utilisation** > **Mode Domicile**.

### Connexion Wi-Fi instable

- Assurez-vous que le téléviseur dispose d'une connexion réseau (🏠) > ⚙️ **Paramètres** > **Général** > **Réseau** > **État du réseau**).
- Assurez-vous que le mot de passe Wi-Fi saisi est correct.
- Vérifiez la distance entre le téléviseur et le modem ou point d'accès. Cette distance ne doit pas dépasser 15,2 m.
- Limitez les interférences en n'utilisant pas les périphériques sans fil ou en les éteignant. Vérifiez également l'absence d'obstacles entre le téléviseur et le modem ou le point d'accès. (L'intensité du signal Wi-Fi peut être réduite par des appareils, des téléphones sans fil, des murs/cheminées en pierre, etc.)
- Contactez votre fournisseur d'accès Internet (FAI) et demandez-lui de réinitialiser votre circuit réseau pour enregistrer à nouveau les adresses MAC de votre modem ou point d'accès et du téléviseur.

### Problèmes concernant les applications de vidéos (YouTube, etc)

- Remplacez le DNS par 8.8.8.8. Sélectionnez (🏠) > ⚙️ **Paramètres** > **Général** > **Réseau** > **État du réseau** > **Param. IP** > **Config. DNS** > **Entrer manuellement** > **Serveur DNS** > entrez 8.8.8.8 > OK.
- Réinitialisez en sélectionnant (🏠) > ⚙️ **Paramètres** > **Assistance** > **Maintenance de l'appareil** > **Diagnostic automatique** > **Réinitialiser Smart Hub**.

## Qu'est que l'assistance à distance ?

Le service d'assistance à distance de Samsung vous permet de bénéficier de l'aide personnalisée d'un technicien de Samsung en mesure d'effectuer à distance les actions suivantes :

- Diagnostic de votre téléviseur
- Réglage des paramètres du téléviseur à votre place
- Réinitialisation des paramètres par défaut de votre téléviseur
- Installation des mises à jour de micrologiciel recommandées

### Comment l'assistance à distance fonctionne-t-elle ?

Vous pouvez facilement obtenir l'aide du service d'assistance à distance de Samsung pour votre téléviseur :

1. Appelez le centre de service Samsung et demandez une opération de support technique à distance.
2. Ouvrez le menu de votre téléviseur, puis accédez au menu **Assistance**. (🏠 > ⚙️ Paramètres > Assistance)
3. Sélectionnez **Gestion à distance**, puis lisez et acceptez les contrats de service. Lorsque l'écran de saisie du code PIN s'ouvre, communiquez-le au technicien.
4. Ce dernier aura alors accès à votre téléviseur.

## Capteur Eco et luminosité de l'écran





La fonction Capteur Eco règle automatiquement la luminosité de l'écran du téléviseur. Cette fonction mesure la luminosité et optimise automatiquement celle de votre téléviseur afin de réduire la consommation d'énergie. Si vous souhaitez la désactiver, accédez à 🏠 > ⚙️ Paramètres > Général > Solution Éco > Détection de la lumière ambiante.

- Si l'écran est trop sombre lorsque vous regardez la télévision dans l'obscurité, cela peut être dû à la fonction de **Détection de la lumière ambiante**.
- Le capteur éco est situé à l'arrière du téléviseur. Ne bloquez pas le capteur avec un objet quelconque. Cela pourrait diminuer la luminosité de l'image.

## Modification du mot de passe du téléviseur.

 >  Paramètres > Général > Gestionnaire système > Modifier le code PIN

1. Exécutez **Modifier le code PIN**, puis entrez le mot de passe actuel dans le champ approprié. Le mot de passe par défaut est "0000" (pour la France : "1111").
  2. Saisissez un nouveau mot de passe, puis saisissez-le de nouveau pour le confirmer. La modification du mot de passe est terminée.
- Si vous avez oublié votre code PIN, appuyez sur les touches dans l'ordre suivant pour redéfinir le code sur "0000" (pour la France : "1111"):  
Sur la télécommande Samsung Smart Remote: Sélectionnez le bouton **+ / -** (Volume). > **Volume +** >  > **Volume -** >  > **Volume +** > .

## Entretien du téléviseur

- Si un autocollant était appliqué sur l'écran, son retrait peut laisser quelques traces. Nettoyez-les avant d'utiliser le téléviseur.
- Le nettoyage peut rayer l'écran et l'extérieur du téléviseur. Veillez à effectuer le nettoyage avec précaution à l'aide d'un chiffon doux pour éviter les rayures.
- Pour nettoyer l'écran, éteignez le téléviseur, puis frottez délicatement les taches et les traces de doigts sur l'écran à l'aide d'un chiffon en microfibres. Nettoyez le téléviseur (hormis l'écran) à l'aide d'un chiffon en microfibre humidifié avec un peu d'eau. Ensuite, utilisez un chiffon sec pour ôter toute trace d'humidité. Lorsque vous nettoyez, n'appuyez pas trop fort sur la surface de l'écran afin de ne pas l'abîmer. N'utilisez jamais de liquide inflammable (benzène, diluant, etc.) ni de produit d'entretien. Pour les taches plus tenaces, vaporisez un peu de détergent pour écran sur un chiffon en microfibres, puis enlevez les taches au moyen de ce chiffon.
- L'utilisation de détergents chimiques peut endommager la surface du produit.

# 11 Spécifications et informations supplémentaires

## Caractéristiques techniques

Nom du modèle	QE55LST7T	QE65LST7T
Résolution de l'affichage	3840 x 2160	3840 x 2160
Taille de l'écran Mesuré en diagonale	55 pouces 138 cm	65 pouces 163 cm
Son (Sortie)	20 W	20 W
Dimensions (L x H x P) Corps Emballage	1247,4 x 720,9 x 59,8 mm 1404,0 x 846,0 x 208,0 mm	1466,3 x 851,1 x 59,8 mm 1710,0 x 1035,0 x 215,0 mm
Poids Sans socle Emballage	29,3 kg 37,2 kg	38,9 kg 49,6 kg
Nom du modèle	QE75LST7T	
Résolution de l'affichage	3840 x 2160	
Taille de l'écran Mesuré en diagonale	75 pouces 189 cm	
Son (Sortie)	20 W	
Dimensions (L x H x P) Corps Emballage	1692,0 x 981,6 x 59,8 mm 1859,0 x 1141,0 x 215,0 mm	
Poids Sans socle Emballage	50,3 kg 63,4 kg	

## Conditions ambiantes

Température de fonctionnement	-31°C à 50°C (-24°F à 122°F)
Humidité de fonctionnement	10 à 80%, sans condensation
*Température de stockage	-31°C à 50°C (-24°F à 122°F)
Humidité de stockage	5 à 95%, sans condensation

\*: Lorsque la température est comprise entre -20 °C et -31 °C (-4 °F et -24 °F), il est obligatoire de ranger le téléviseur à l'intérieur avec son emballage complet ou de le mettre sous tension et d'activer le **Mode Extérieur** (ou **Mode temps froid**).

- La conception et les spécifications peuvent être modifiées sans préavis.
- Pour plus d'informations sur l'alimentation et la consommation, reportez-vous à l'étiquette de classification apposée sur le produit.
- La consommation de courant normale est mesurée selon la norme CEI 62087.
- Vous pouvez voir la plaque signalétique attachée à l'arrière du téléviseur. (Sur certains modèles, vous pouvez voir la plaque signalétique à l'intérieur de la coque de protection.)

Samsung ne saurait être tenu responsable en cas d'endommagement du produit suite à une réparation effectuée par un fournisseur de services non agréé ou encore par le client lui-même. Samsung décline toute responsabilité en cas d'endommagement du produit, de blessures ou autre problème de sécurité résultant d'une ouverture du produit par un tiers en mépris des consignes de réparation et d'entretien. Toute dommage causé lors d'une tentative de réparation par un tiers autre qu'un prestataire agréé par SAMSUNG ne saurait être couvert par la garantie.

Rendez-vous sur [samsung.com/support](http://samsung.com/support) pour plus d'informations sur les adaptateurs électriques et les télécommandes en conformité avec la Directive Européenne ErP – Energy related Products

## Réduction de la consommation d'énergie

Lorsque vous éteignez le téléviseur, il passe en mode veille. En mode veille, le téléviseur continue à consommer une petite quantité de courant. Pour réduire la consommation d'énergie, débranchez le cordon d'alimentation lorsque vous prévoyez de ne pas utiliser le téléviseur pendant une période prolongée.

## Licences



The terms HDMI and HDMI High-Definition Multimedia Interface, and the HDMI Logo are trademarks or registered trademarks of HDMI Licensing LLC in the United States and other countries.

Par la présente, Samsung déclare que cet équipement radio est conforme à la Directive 2014/53/UE et aux exigences réglementaires pertinentes du Royaume-Uni.

Le texte complet de la déclaration de conformité est disponible ici :

<http://www.samsung.com>, sélectionnez Assistance et entrez le nom du modèle.

Cet équipement peut fonctionner dans tous les pays de l'UE et au Royaume-Uni.

La fonction WLAN 5 GHz (Wi-Fi) de cet équipement ne peut être utilisée qu'en intérieur.

Puissance de transmission BT max. : 100 mW à 2,4 GHz – 2,4835 GHz

Puissance de transmission Wi-Fi max. : 100 mW à 2,4 GHz-2,4835 GHz, 200 mW à 5,15 GHz-5,25 GHz, 100 mW à 5,25 GHz-5,35 GHz & 5,47 GHz - 5,725 GHz

ATTENTION : POUR EVITER TOUT RISQUE D'INCENDIE, TENEZ TOUJOURS CE PRODUIT A DISTANCE DES BOUGIES OU AUTRES FLAMMES OUVERTES.





**Instructions de mise au rebut de ce produit (déchets d'équipements électriques et électroniques)  
(Applicable dans les pays pratiquant la collecte sélective de déchets)**

Ce symbole présent sur le produit, ses accessoires ou sa documentation indique que ni le produit, ni ses accessoires électroniques usagés (chargeur, casque audio, câble USB, etc.) ne peuvent être jetés avec les autres déchets ménagers. La mise au rebut incontrôlée des déchets présentant des risques pour l'environnement et la santé publique, veuillez séparer vos produits et accessoires usagés des autres déchets. Vous favoriserez ainsi le recyclage de la matière qui les compose dans le cadre d'un développement durable.

Les particuliers sont invités à contacter le magasin leur ayant vendu le produit ou à se renseigner auprès des autorités locales pour connaître les procédures et les points de collecte de ces produits en vue de leur recyclage.

Les utilisateurs professionnels doivent contacter leur fournisseur et consulter les conditions générales du contrat d'achat. Ce produit et ses accessoires ne peuvent être jetés avec les autres déchets professionnels et commerciaux.



**Elimination des piles de ce produit**

**(Applicable dans les pays pratiquant la collecte sélective de déchets)**

Le symbole présent sur le manuel, l'emballage ou les piles indique que celles-ci ne doivent pas être éliminées en fin de vie avec les autres déchets ménagers. Le cas échéant, les symboles chimiques Hg, Cd ou Pb signifient que la pile contient du mercure, du cadmium ou du plomb à des niveaux supérieurs aux niveaux de référence indiqués dans la directive CE 2006/66. Si les piles ne sont pas correctement éliminées, ces substances peuvent causer des dommages à la santé humaine ou l'environnement.

Afin de protéger les ressources naturelles et de favoriser la réutilisation du matériel, veuillez à séparer les piles des autres types de déchets et à les recycler via votre système local de collecte gratuite des piles et accumulateurs.



Cette page est laissée  
intentionnellement  
vierge.

# Antes de leer este manual del usuario

El televisor se suministra con este manual del usuario y un e-Manual integrado.



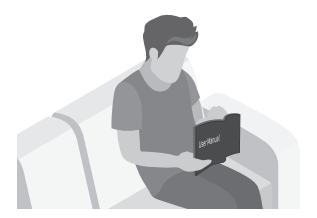
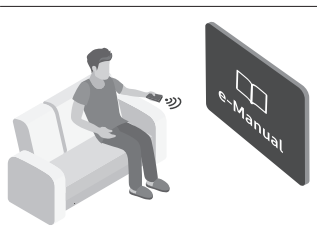

Antes de leer este manual del usuario, revise lo siguiente:

	<p><b>Manual del usuario</b></p>	<p>Lea el manual del usuario proporcionado para obtener información sobre la seguridad, la instalación, los accesorios, la configuración inicial y las especificaciones del producto.</p>
	<p><b>e-Manual</b></p>	<p>Para obtener más información acerca de este televisor, lea el e-Manual integrado en el producto.</p> <ul style="list-style-type: none"> <li>• Para abrir el e-Manual,           <ul style="list-style-type: none"> <li>🏠 &gt; ⚙️ <b>Configuración</b> &gt; <b>Asistencia</b> &gt; <b>Abrir e-Manual</b></li> </ul> </li> </ul>



Puede descargarse los manuales desde el sitio web ([www.samsung.com](http://www.samsung.com)) y leer el contenido en su ordenador o dispositivo móvil.

## Aprendizaje de las funciones de asistencia del e-Manual

- Desde el e-Manual no se puede acceder a algunas pantallas de menú.

	<p><b>Buscar</b></p>	<p>Elija un elemento de los resultados de búsqueda para cargar la página correspondiente.</p>
	<p><b>Índice</b></p>	<p>Seleccione una palabra clave para ir a la página correspondiente.</p> <ul style="list-style-type: none"> <li>– Es posible que este menú no se muestre según la zona geográfica.</li> </ul>
	<p><b>Mapa del sitio</b></p>	<p>Muestra las listas de cada elemento del e-Manual.</p>
	<p><b>Temas vistos recientemente</b></p>	<p>Seleccione un tema de la lista de temas consultados recientemente.</p>

## Aprendizaje de las funciones de los botones que aparecen en las páginas de los temas del e-Manual

	<p><b>Inténtelo</b></p>	<p>Permite acceder al elemento de menú correspondiente y probar la función directamente.</p>
	<p><b>Vínculo</b></p>	<p>Acceda inmediatamente a un tema subrayado al que se hace referencia en una página del e-Manual.</p>

# ¡Advertencia! Instrucciones importantes de seguridad

Lea las instrucciones de seguridad antes de utilizar el televisor.

Consulte la tabla a continuación para obtener una explicación de los símbolos que pueden aparecer en su producto Samsung.

PRECAUCIÓN			Producto de Clase II: Este símbolo indica que no se requiere una conexión de seguridad de puesta a tierra (toma de tierra). Si este símbolo no se encuentra en un producto con un cable de alimentación, el producto DEBE contar con una conexión fiable a una puesta a tierra de seguridad (conexión a tierra).
PELIGRO DE DESCARGA ELÉCTRICA. NO ABRIR.			
PRECAUCIÓN: PARA REDUCIR EL PELIGRO DE DESCARGA ELÉCTRICA, NO RETIRE LA CUBIERTA. NO HAY PIEZAS EN EL INTERIOR QUE PUEDA REPARAR EL USUARIO. CONSULTE AL PERSONAL CUALIFICADO DE SERVICIO TÉCNICO.			Tensión CA: La tensión nominal marcada con este símbolo es tensión CA.
	Este símbolo indica la presencia de alto voltaje en el interior. Es peligroso entrar en contacto con cualquier pieza interior de este producto.		Tensión CC: La tensión nominal marcada con este símbolo es tensión CC.
	Este símbolo indica que con este producto se incluye documentación importante correspondiente al funcionamiento y mantenimiento.		Precaución. Consulte las instrucciones antes de usar: Este símbolo informa de que se debe consultar el manual del usuario para obtener más información relativa a la seguridad.

- No instale este aparato cerca o sobre un radiador o una rejilla de aire caliente, ni en lugares expuestos a la luz solar directa.
- Este aparato utiliza pilas. En su localidad pueden existir regulaciones que exijan eliminar las pilas adecuadamente. Póngase en contacto con las autoridades locales para obtener información sobre la eliminación y el reciclaje.
- No sobrecargue las tomas murales, los alargadores ni los adaptadores por encima de su capacidad, ya que podría generar incendios o descargas eléctricas.
- Los cables de alimentación deben colocarse de forma que no puedan pisarse ni quedar atrapados por objetos situados encima o contra ellos. Preste especial atención a la parte del cable próximo al enchufe, la toma mural y la salida del aparato.

- Para proteger este aparato durante una tormenta eléctrica o cuando no lo utilice durante periodos prolongados, desenchúfelo de la toma de la pared y desconecte la antena o el sistema de cable. Esto evitará que el equipo se dañe por rayos o picos de tensión de la línea eléctrica.
- Antes de conectar el cable de alimentación de CA a la toma del adaptador de CC, asegúrese de que la designación del voltaje del adaptador de CC se corresponda con la red eléctrica local.
- No inserte ningún objeto metálico en las aberturas del aparato. Podría causar una descarga eléctrica.
- Para evitar descargas eléctricas, no toque nunca el interior de este aparato. Solo un técnico cualificado debe abrir este aparato.
- Cuando conecte el cable de alimentación, compruebe que el enchufe está firmemente insertado. Cuando desenchufe el cable de alimentación de la toma de corriente, tire siempre del enchufe. Nunca lo desenchufe tirando del cable de alimentación. No toque el cable de alimentación con las manos mojadas.
- Si el aparato no funciona normalmente (en concreto si emite sonidos u olores extraños), desenchúfelo inmediatamente y entre en contacto con un distribuidor autorizado o con un centro de soporte Samsung.
- Desenchufe el televisor de la toma de corriente si no lo va a utilizar o si va a ausentarse durante un periodo prolongado (en especial si se van a quedar en casa niños, ancianos o personas discapacitadas sin compañía).
  - El polvo acumulado puede hacer que el cable de alimentación genere chispas y calor elevado o deteriore el material de aislamiento, con el resultado de una descarga eléctrica, una fuga de electricidad o un incendio.
- Este TV está diseñado y pensado para el uso general de los consumidores y no debe utilizarse para aplicaciones comerciales, incluidos los horarios, la visualización estática, la señalización digital, los expositores de las tiendas y los expositores de pared de vídeo.
- Utilice solo un enchufe y una toma de pared correctamente conectados a tierra.
  - Una toma a tierra inadecuada puede producir descargas eléctricas o desperfectos en el equipo. (Solo equipos de Clase I.)
- Para apagar completamente el aparato, desenchúfelo de la toma de la pared. Para asegurar que puede desconectar el aparato rápidamente si fuera necesario, compruebe que la toma de corriente y el enchufe resultan fácilmente accesibles.
- Guarde los accesorios (pilas, etc.) en un lugar seguro fuera del alcance de los niños.
- No deje caer el producto ni lo someta a impactos. Si el producto se estropea, desenchufe el cable de alimentación y póngase en contacto con un centro de servicio de Samsung.
- Para limpiar el aparato, desenchufe el cable de alimentación de la toma mural y límpielo con un paño suave y seco. No utilice ningún producto químico como cera, bencol, alcohol, disolventes, insecticidas, ambientadores de aire, lubricantes o detergentes. Estos productos químicos pueden deteriorar el aspecto del televisor o borrar las estampaciones del producto.
- No tire las pilas al fuego.
- No cortocircuite, desmonte ni sobrecaliente las pilas.
- **PRECAUCIÓN:** Hay peligro de explosión si reemplaza las pilas usadas del mando a distancia por otras de un tipo incorrecto. Reemplace la pila solo por una igual o de especificaciones equivalentes.

\* Las figuras y las ilustraciones de este manual del usuario se proporcionan como referencia solamente y pueden no coincidir con el aspecto real del producto. El diseño y las especificaciones del producto están sujetos a cambios sin previo aviso.

Los idiomas de la CEI (ruso, ucraniano, kazajo) no están disponibles para este producto, ya que se fabrica para usuarios de la Unión Europea.

# Contenido

	Antes de leer este manual del usuario	2
	¡Advertencia! Instrucciones importantes de seguridad	3
<b>01</b>	<b>¿Qué hay en la caja?</b>	
	Uso del soporte para cable	6
<b>02</b>	<b>Instalación del televisor</b>	
	Planificación de ubicación	7
	Media Bay	8
	Antes de conectar los cables	9
	Instalación del televisor en una pared	11
	Ventilación adecuada del televisor	12
	Durabilidad	13
<b>03</b>	<b>Control de dispositivos externos con un mando a distancia Samsung - Uso del Configuración del mando a distancia universal</b>	
<b>04</b>	<b>El Samsung Smart Remote</b>	
	Acerca de los botones del Samsung Smart Remote	15
	Emparejamiento del televisor con el Samsung Smart Remote	16
	Instalación de las pilas en el Samsung Smart Remote	16
<b>05</b>	<b>Ejecución de la configuración inicial</b>	
	Uso del Controlador TV	17
<b>06</b>	<b>Conexión a una red</b>	
	Conexión de la red - Inalámbrica	18
	Conexión de la red - Cable	18
<b>07</b>	<b>Conexión del HDBase-T</b>	
	General	19
	Instrucciones de conexión	19
	Restricciones	20
<b>08</b>	<b>Uso del Modo de exterior (o el Modo para el frío)</b>	
	Protección frente a la temperatura	21
	Sunlight Protection	21
<b>09</b>	<b>Uso de la imagen adaptable</b>	
<b>10</b>	<b>Solución de problemas y mantenimiento</b>	
	Solución de problemas	22
	¿Qué es la asistencia a distancia?	24
	Sensor económico y brillo de la pantalla	24
	Cambio de la contraseña del televisor	25
	Cuidado del televisor	25
<b>11</b>	<b>Especificaciones e información adicional</b>	
	Especificaciones	26
	Consideraciones medioambientales	26
	Reducción del consumo de energía	27
	Licencias	27

# 01 ¿Qué hay en la caja?

Compruebe que los artículos siguientes vengan incluidos con su televisor. Si falta alguno, póngase en contacto con su distribuidor.

- Samsung Smart Remote y pilas (AAA x 2)
- Manual del usuario
- Tarjeta de garantía / Guía de información legal (no disponible en algunos lugares)
- Cable de alimentación del televisor

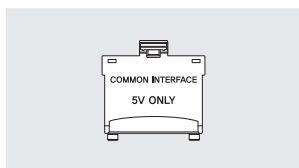

Adaptador de tarjeta CI  
(Según el país y el modelo)

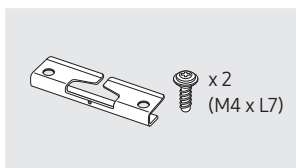

Soporte para cable

- El color y la forma de los componentes pueden variar según los modelos.
- Los cables no incluidos se pueden adquirir por separado.
- Cuando abra la caja compruebe que no haya accesorios ocultos por los materiales del embalaje.

Se puede cobrar una tarifa administrativa si:

- (a) El usuario solicita un técnico y no se encuentra ningún defecto en el producto (es decir, no se ha leído el manual del usuario).
- (b) Usted lleva la unidad al centro de soporte Samsung, pero no se le encuentra ningún defecto (es decir, cuando no se ha leído el manual de usuario).

Se le comunicará la tarifa administrativa antes de que le visite el técnico.

## Uso del soporte para cable

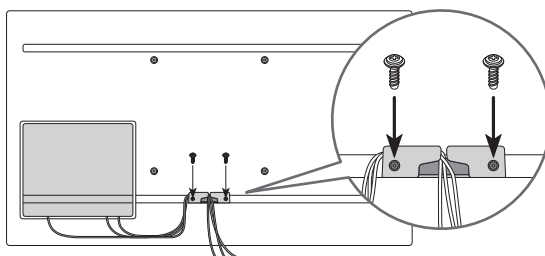

**Advertencia** La pantalla se puede dañar si se presiona directamente sobre ella. Le recomendamos que levante el televisor sujetándolo por los bordes, como se muestra.



## 02 Instalación del televisor



- La pantalla del televisor no debe exponerse a la luz solar directa.
  - Si la pantalla del televisor se expone a la luz solar directa puede desarrollar áreas oscuras. Este es un síntoma común del Panel LCD y las áreas oscuras desaparecerán cuando la pantalla se retire de la luz solar directa.
  - La exposición continua a la luz solar directa puede causar daños a la pantalla del televisor.
- El sensor de brillo, localizado en la parte inferior del lateral derecho del producto, no debe cubrirse con ningún objeto y debe quedar totalmente expuesto al exterior.
  - El televisor activará la protección frente a la luz solar si detecta demasiado brillo en el área circundante. La luminosidad se reducirá para proteger la pantalla del televisor.
- Para el uso estable del producto, deberá instalarse en un lugar donde no haya riesgo de congelación debido a acumulación de nieve o exposición a la lluvia durante mucho tiempo.
- No se puede instalar en un espacio empotrado.
- The Terrace debe instalarse solo en orientación horizontal, no en vertical.

### Planificación de ubicación

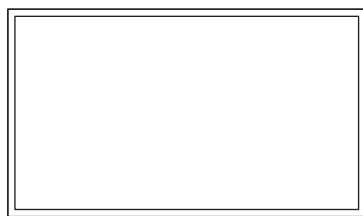
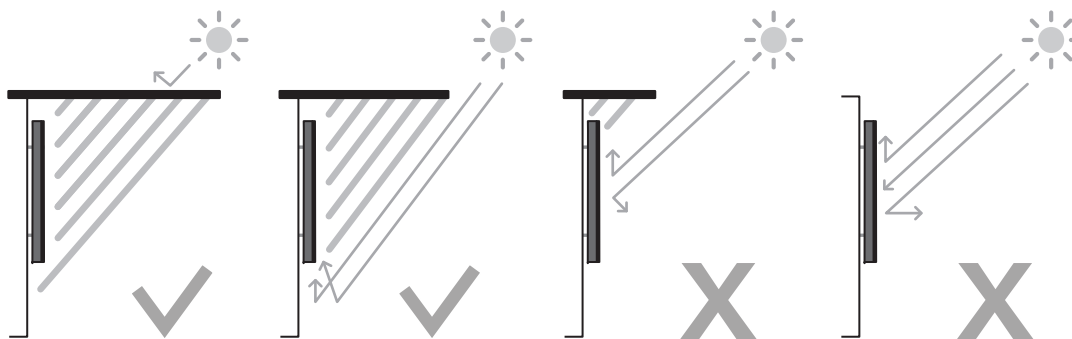

Horizontal

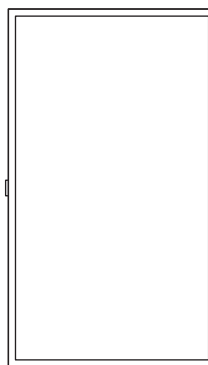

Vertical





No instale The Terrace en un techo, suelo o mesa.

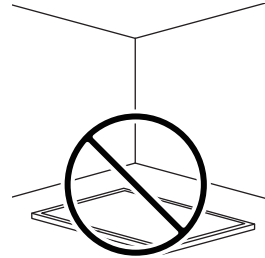
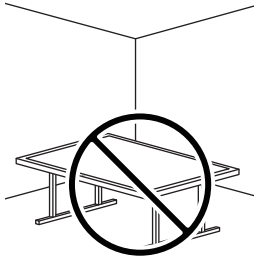
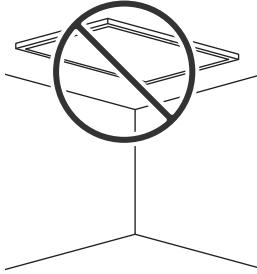

## Media Bay

- The Terrace proporciona espacio (Media Bay) para instalar reproductores multimedia en los que se garantiza la resistencia a la intemperie en la parte trasera del producto.
- El reproductor multimedia enumerado a continuación puede instalarse en el espacio posterior (Media Bay) del producto.
  - Reproductor multimedia: Amazon Fire Stick, Google Chromecast, Roku Ultra Streaming M Player
- Asegúrese de cerrar la tapa y apretar los tornillos para garantizar la impermeabilidad. (Use los tornillos que se facilitan. De lo contrario, puede que la resistencia a la intemperie se vea afectada.)

Media Bay Dimensiones (an. x al. x pr.)	210,0 x 270,0 x 25,0 mm
Reproductor multimedia Espacio de instalación (anchura x altura x profundidad)	140,0 x 200,0 x 25,0 mm



## Antes de conectar los cables

1. Afloje los tornillos y luego abra la tapa.

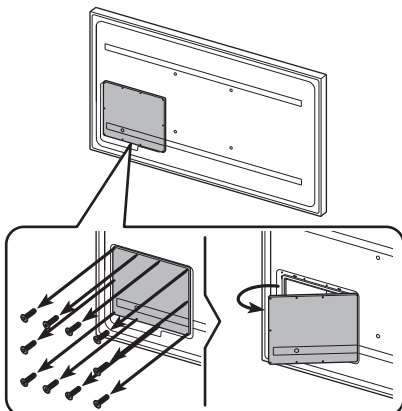

2. Retire la barra de silicona correspondiente al grosor del cable que va a conectar.

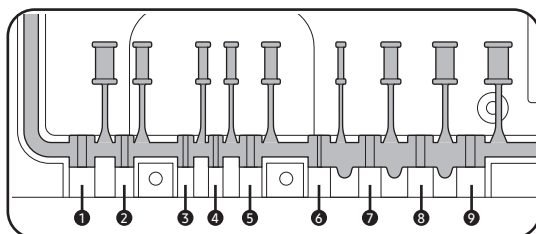
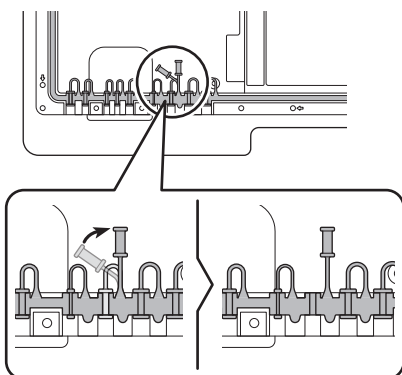

Diferentes tamaños de agujeros y grosor del cable correspondiente para cada uno:

Posición	1	2	3	4	5	6	7	8	9
Diámetro del cable (mm $\Phi$ )	7 $\Phi$	4,0 $\Phi$	3,0 $\Phi$	3,0 $\Phi$	5,5 $\Phi$	1,6 $\Phi$	5,5 $\Phi$	7 $\Phi$	8,0 $\Phi$

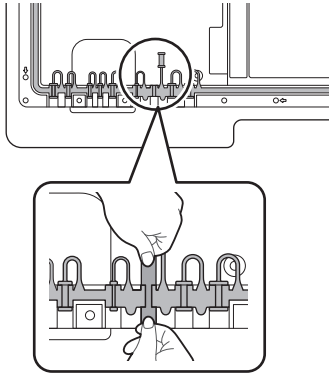

3. Inserte el cable correspondiente en el agujero del que ha retirado la barra de silicona.

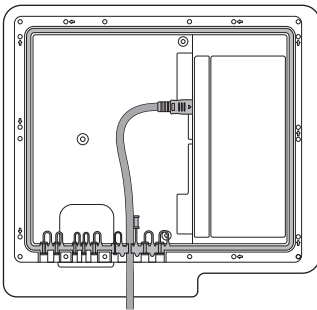

4. El cable debe conectarse tal y como se indica.

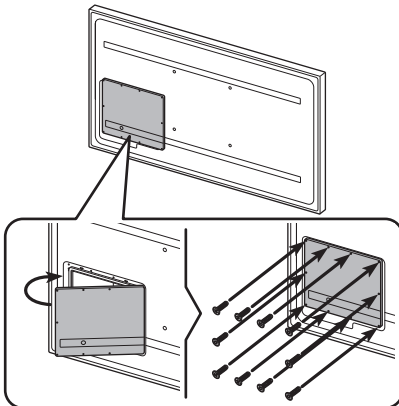

5. Cierre la tapa y luego apriete los tornillos.
  - Cuando todos los cables estén conectados, asegúrese de cerrar la tapa y apretar los tornillos para garantizar la impermeabilidad. (Use los tornillos que se facilitan. De lo contrario, puede que la resistencia a la intemperie se vea afectada.)Par de torsión recomendado: 10 - 12 kgf.cm

## Instalación del televisor en una pared



Debido a que el acceso a Media Bay del TV puede estar limitado por el diseño del soporte de pared que utilice, se recomienda conectar todos los cables y dispositivos que necesite antes de colgar el televisor en la pared. Al conectar cables y dispositivos adicionales al TV después de colgarlo en la pared, es posible que tenga que separar el TV del montaje en la pared.



Si instala este televisor en la pared, debe seguir estrictamente las indicaciones del fabricante. Si no se instala correctamente, el televisor se puede deslizar o caer y causar lesiones graves a niños o adultos y dañarse seriamente.

- Puede instalar el televisor en una pared mediante un kit de montaje mural (se vende por separado).
- Consulte el manual de instalación proporcionado con el kit de montaje mural de Samsung.

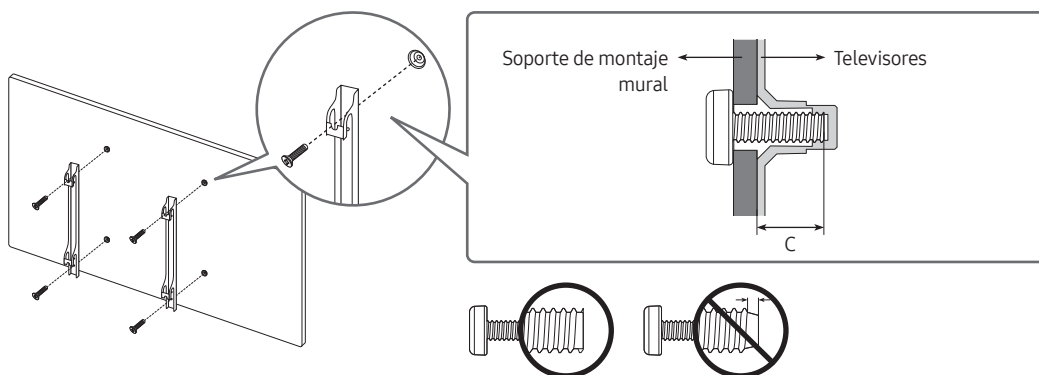

- Samsung no se hace responsable de los daños causados al producto, al usuario o a terceros si decide efectuar la instalación del montaje mural personalmente.
- Puede instalar el montaje mural en una pared sólida y perpendicular al suelo. Antes de instalar el montaje mural en superficies que no sean una placa de yeso, póngase en contacto con el distribuidor más cercano para obtener información adicional. Si se instala el televisor en un techo o una pared que estén inclinados, puede caerse y causar graves lesiones personales.
- Las dimensiones estándar de los kits de montaje mural se muestran en la tabla de la página siguiente.
- Si instala un montaje mural de terceros, tenga en cuenta que la longitud de los tornillos que puede usar para ajustar el televisor en el soporte se muestra en la columna C de la página siguiente.
- Cuando instale un kit de montaje mural, le recomendamos que ajuste los cuatro tornillos VESA.
- Si desea instalar un kit de montaje mural que solo se sujete a la pared con dos tornillos superiores, asegúrese de utilizar un kit de montaje mural Samsung que admita ese tipo de instalación. (Es posible que no pueda adquirir este tipo de montaje mural en algunas regiones geográficas.)

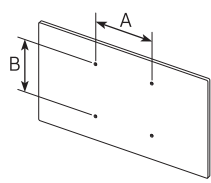
Tamaño del televisor en pulgadas	Especificaciones de los orificios de los tornillos VESA (A x B) en milímetros	C (mm)	Tornillo estándar	Cantidad	
55	200 x 200	11,8	M8	4	
65-75	400 x 400				

- Par de torsión recomendado: 10 - 12 kgf.cm



**No instale el kit de montaje mural con el televisor encendido. Se podría producir una descarga eléctrica con riesgo de causar lesiones personales.**

- No use tornillos con una longitud superior a la medida estándar o que no cumplan con las especificaciones de tornillos estándar VESA. Los tornillos que sean demasiado largos pueden causar daños en el interior del televisor.
- Para montajes murales que no cumplen las especificaciones de tornillos estándar VESA, la longitud de éstos puede variar dependiendo de las especificaciones del montaje mural.
- No apriete excesivamente los tornillos. Se podría dañar el producto o provocar la caída de este con riesgo de causar lesiones personales. Samsung no se hace responsable de este tipo de accidentes.
- Samsung no se hace responsable de daños o lesiones personales cuando se usa un montaje mural que no cumple con las especificaciones VESA o cuando el cliente no sigue las instrucciones de instalación del producto.
- Son necesarias dos personas para montar el televisor en una pared.
- **ADVERTENCIA:** Este aparato debe estar firmemente asegurado a la pared.  
«Inclinar, sacudir o balancear el aparato puede causar lesiones o la muerte». (CSA60065)

## Ventilación adecuada del televisor

Cuando instale el televisor, deje una distancia de al menos 38 mm entre el televisor y otros objetos (paredes, laterales del mueble, etc.) para asegurar una ventilación adecuada. Si no se mantiene una ventilación adecuada se podría producir un incendio o un problema con el producto como resultado del aumento de la temperatura interna.

- Cuando instale el televisor con un montaje mural, es muy aconsejable utilizar solamente las piezas proporcionadas por Samsung. El uso de piezas proporcionadas por otros fabricantes puede causar problemas con el producto o lesiones personales derivadas de la caída del producto.
- Puede instalarse The Terrace en una posición inclinada de hasta 15° en una pared o el lado de un armario.

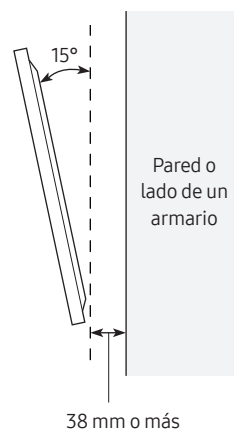
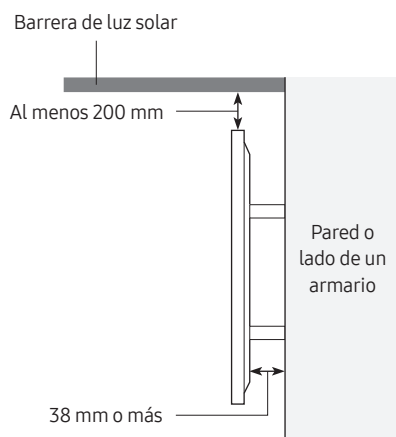

## Durabilidad

- El TV proporciona la durabilidad robusta bajo la certificación IP55 para que pueda utilizarse en exteriores (cuando se instala y utiliza según las instrucciones de este Manual de usuario).
- El mando a distancia de este producto proporciona durabilidad mediante IP56.

Protección frente a sólidos	IP		Protección frente al agua
	5	5	
Sin protección	0	0	Sin protección
Sólidos > 50 mm	1	1	Caída vertical de agua
Sólidos > 12 mm	2	2	Caída vertical de agua - caja inclinada a 15°
Sólidos > 2,5 mm	3	3	Agua pulverizada a 60° desde un enfoque vertical
Sólidos > 1,0 mm	4	4	Agua salpicada desde todas las direcciones
<b>Protegido contra el polvo</b>	<b>5</b>	<b>5</b>	<b>Chorros de manguera desde todas las direcciones</b>
Hermético al polvo	6	6	Fuertes chorros de manguera desde todas las direcciones
-		7	Inmersión temporal: 1 m durante 30 minutos
-		8	Inmersión: el fabricante ha definido la profundidad y el tiempo

A pesar de las clasificaciones IP55 y IP56, su TV y su mando a distancia no son impermeables a los daños causados por el agua en ninguna situación. Para ayudar a prevenir daños a sus productos, evite que los productos se sometan a:

- Agua proyectada por una fuente de más de 6,3 mm contra un recinto desde cualquier dirección o inmersión en el agua.
- Agua proyectada a más de 30 KPa (4,4 PSI) con un volumen de agua superior a 12,5 litros/minuto durante más de 3 minutos y condiciones climáticas extremas.

Si ha comprado o se le ha proporcionado una cubierta de polvo en la caja con el televisor, asegúrese de aplicar la cubierta de polvo al televisor siempre que el televisor no esté en uso durante un período prolongado de tiempo.

La cubierta de polvo ayudará a evitar que el polvo, la suciedad y más se acumule en el televisor. Consulte la guía proporcionada con la cubierta de polvo para conocer las pautas de instalación/uso.

## 03 Control de dispositivos externos con un mando a distancia Samsung - Uso del Configuración del mando a distancia universal

 > Fuente > Configuración del mando a distancia universal

La función del mando a distancia universal permite controlar, con el mando a distancia del televisor, decodificadores de cable, reproductores Blu-ray, sistemas Home Theatre y otros dispositivos externos conectados al televisor.

Para obtener más información sobre el uso de la función del mando a distancia universal consulte el capítulo «Guía > Mando a distancia y periféricos > Control de dispositivos externos con un mando a distancia Samsung - Uso del Configuración del mando a distancia universal» del manual electrónico.

- Algunos dispositivos externos conectados al televisor quizás no admitan la función del mando universal.

# 04 El Samsung Smart Remote

## Acerca de los botones del Samsung Smart Remote

- Las imágenes, los botones y las funciones del Samsung Smart Remote pueden variar según el modelo.
- La función Configuración del mando a distancia universal se ejecuta con normalidad solo cuando se utiliza el Samsung Smart Remote que viene con el televisor.

### (Alimentación)

Pulse para encender o apagar el televisor.

### (botón Color / Número)

Cada vez que pulsa este botón se muestran alternativamente la ventana de los botones de color y el teclado numérico virtual.

- Utilice estos botones de colores para acceder a las opciones adicionales específicas de la función que está utilizando.
- Pulse para acceder al teclado numérico virtual en la pantalla. Utilice el teclado numérico para introducir valores numéricos. Seleccione **Hecho** para introducir un valor numérico. Se utiliza para cambiar de canal, introducir un PIN o un código ZIP, etc.
- Cuando se pulsa durante 1 segundo o más, aparece el menú TTX.

### Seleccionar

Selecciona o ejecuta el elemento resaltado. Cuando se pulsa mientras se está viendo un programa de televisión, aparece la información detallada de este.

### (Volver)

Vuelve al menú anterior. Cuando se pulsa durante 1 segundo o más, la función que se está ejecutando finaliza. Cuando se pulsa mientras se ve un programa, aparece el canal anterior.

### (Reproducir/pausa)

Cuando se pulsa, aparecen los controles de reproducción. Utilícelos para controlar el contenido multimedia que se está reproduciendo.

### (Smart Hub)

Vuelve a la Primera Pantalla.

Pulse cada botón para ejecutar su función.

### (Asistente de voz)

Ejecuta la Asistente de voz. Mantenga pulsado el botón, diga un comando y suelte el botón para ejecutar Asistente de voz.

- Los idiomas y las funciones admitidos por Asistente de voz pueden variar según la región geográfica.

### (Ambient Mode)

En el modo TV, pulse este botón para acceder a **Ambient Mode**.

Si pulsa el botón con el televisor apagado, este se enciende en el **Ambient Mode**.

- Cuando se pulsa durante 1 segundo o más, aparece la pantalla del menú **Método abreviado**.

### Botón de dirección (arriba/abajo/izquierda/derecha)

Mueve el enfoque y cambia los valores que se ven en el menú del televisor.

### + / - (Volumen)

Mueva el botón arriba o abajo para ajustar el volumen. Para silenciar el sonido, pulse el botón. Cuando se pulsa durante 1 segundo o más, aparece el menú **Métodos abreviados de accesibilidad**.

### ^ / v (Canal)

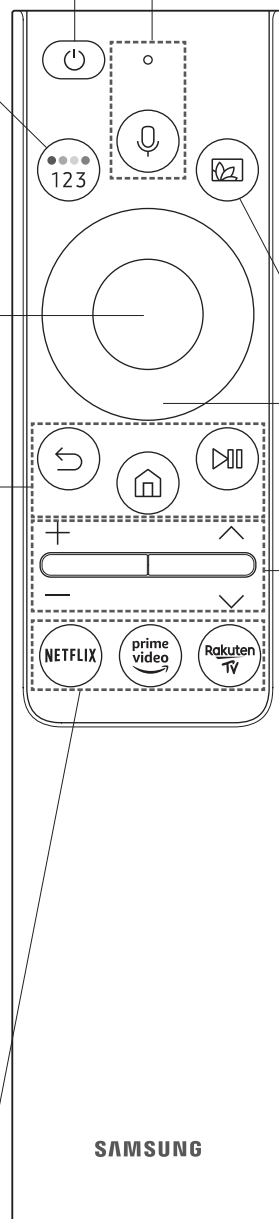

Mueva el botón arriba o abajo para cambiar el canal. Para ver la pantalla **Guía**, pulse el botón.

- Cuando se pulsa durante 1 segundo o más, aparece la pantalla **Lista de canales**.



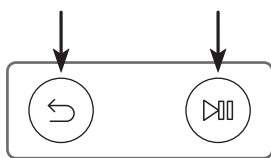

## Emparejamiento del televisor con el Samsung Smart Remote

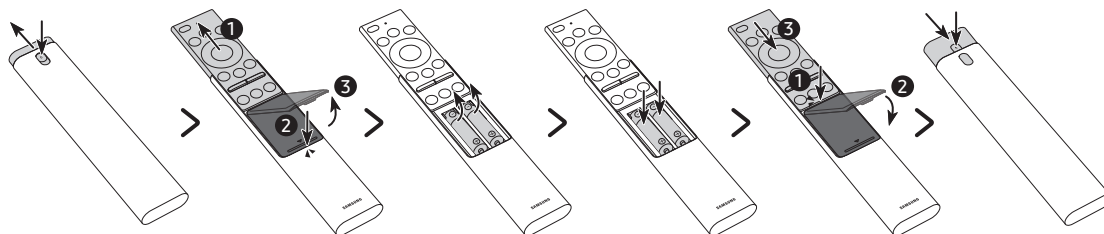

Cuando se enciende el televisor por primera vez, el Samsung Smart Remote se empareja automáticamente con el televisor. Si el Samsung Smart Remote no se empareja automáticamente con el televisor, apúntelo hacia el sensor del mando a distancia de éste y, a continuación, mantenga pulsados al mismo tiempo los botones  y  como se muestra en la figura de la izquierda durante 3 segundos o más.

## Instalación de las pilas en el Samsung Smart Remote



1. Presione el botón  de la parte superior posterior del Samsung Smart Remote. El cuerpo del mando sobresaldrá levemente de la cubierta.
  2. Dele la vuelta al mando a distancia, empuje el cuerpo del mando hacia arriba hasta que quede al descubierto el compartimento de las pilas y luego retire la tapa de las pilas.
  3. Si el mando tiene pilas, retírelas.
  4. Inserte dos pilas nuevas (1,5 V, tipo AAA) en el compartimento asegurándose de que las polaridades (+, -) estén orientadas correctamente.
  5. Una vez se hayan introducido las pilas, vuelva a poner la tapa y deslice hacia abajo el cuerpo del mando.
  6. Dé la vuelta al mando, mantenga presionado el botón  de la parte posterior superior y deslice el cuerpo del mando hasta volver a colocarlo en su lugar.
- Se recomienda utilizar pilas alcalinas por su más larga duración.



## 05 Ejecución de la configuración inicial

Cuando se enciende el televisor por primera vez, inmediatamente se activa la configuración inicial. La configuración inicial permite configurar al mismo tiempo los ajustes básicos para el funcionamiento del televisor, como la recepción de la emisión, la búsqueda de canales y la conexión de red.

- Antes de empezar la configuración inicial, asegúrese de conectar los dispositivos externos.
- Para utilizar las funciones del televisor inteligente debe estar conectado a Internet.
- Para llevar a cabo la configuración inicial utilizando la aplicación SmartThings, debe conectar su dispositivo móvil mediante Wi-Fi.
- Si la ventana emergente de la configuración no aparece automáticamente en la aplicación SmartThings de su dispositivo móvil, continúe la configuración manualmente después de añadir el televisor usando **Añadir dispositivo** del panel de la aplicación SmartThings.
- La aplicación SmartThings está disponible para dispositivos móviles con Android 6.0 o superior o iOS 10 o superior.
- Puede producirse ruido temporalmente cuando el televisor se comunica con dispositivos móviles.

También puede iniciar la configuración inicial mediante el menú del televisor (🏠 > ⚙️ Configuración > General > Restaurar).

Siga las instrucciones que se muestran en la pantalla de la configuración inicial y configure los ajustes básicos del televisor para adaptarlos a su entorno de visualización.

### Uso del Controlador TV

Puede encender el televisor con el botón **Controlador TV** en la parte inferior del televisor y, luego, usar el **Menú Control**. El **Menú Control** aparece cuando se pulsa el botón **Controlador TV** con el televisor encendido. Para obtener más información sobre su uso, consulte la siguiente figura.

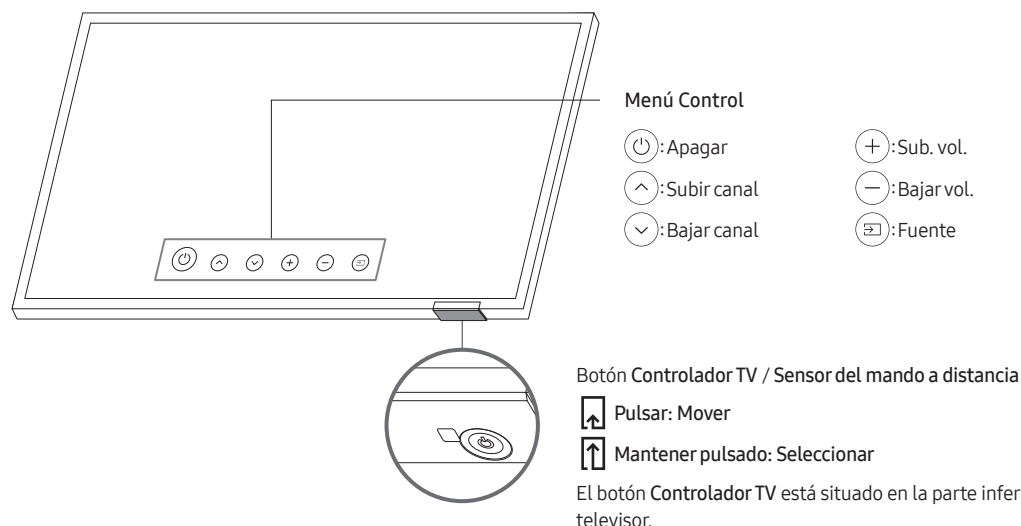

## 06 Conexión a una red

Si conecta el TV a una red podrá acceder a servicios en línea como Smart Hub y actualizar el software.

### Conexión de la red - Inalámbrica

Conecte el televisor a Internet mediante un punto de acceso inalámbrico estándar o módem.



### Conexión de la red - Cable

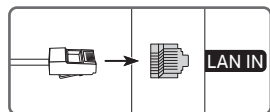

Conecte el televisor a la red mediante un cable LAN.

- Para conectar un cable LAN, utilice un cable CAT 7 (tipo \*STP) para la conexión. (100/10 Mbps)  
\* Shielded Twisted Pair

## 07 Conexión del HDBase-T

La conexión HDBase-T de The Terrace está incorporada para la transmisión de datos de audio y vídeo. No es compatible con la transmisión de energía, Ethernet y señales de control incluyendo IR y RS232.

### General

- El aspecto puede diferir según el producto.
- Las piezas de conexión pueden ser distintas en los diferentes productos.
- La transmisión de datos no está disponible si HDBase-T (Rx) está conectado a HDBase-T (Tx) mediante un concentrador de red.
- Al instalar el producto, asegúrese de usar los cables y los dispositivos TX certificados por la Alianza HDBase-T.
- Al conectar un dispositivo externo mediante HDBase-T, para obtener la resolución máxima use un dispositivo TX certificado que admita 4K 30 Hz.
- Este puerto (puerto HDBT del televisor) no admite ARC (eARC).

### Instrucciones de conexión

- HDBase-T (Tx) transmite datos de un dispositivo externo a HDBase-T (Rx). Solo se encuentra disponible la conexión 1:1 entre dispositivos. Asegúrese de conectarlos a través de un cable LAN (CAT6 o de calidad superior).
- HDBase-T funciona con cables no blindados de pares trenzados (UTP) o blindados de pares trenzados (STP); sin embargo, para garantizar el cumplimiento CE, son necesarios los cables STP y conectores STP. El cable y los conectores STP se recomiendan para proteger del ruido ambiental imprevisible que puede afectar al rendimiento. Se recomienda usar un cable STP para maximizar el rendimiento. Al usar un cable o conector UTP el rendimiento puede disminuir.
- Antes de sustituir el dispositivo externo, primero retire el cable LAN (CAT6 o de calidad superior) HDBT.

## Restricciones

- Al conectar un dispositivo externo mediante HDBase-T, pueden existir restricciones durante la comunicación entre dispositivos.
- Al conectar un dispositivo de juego mediante HDBase-T, puede que las funciones relacionadas y la resolución de pantalla no se admitan adecuadamente.

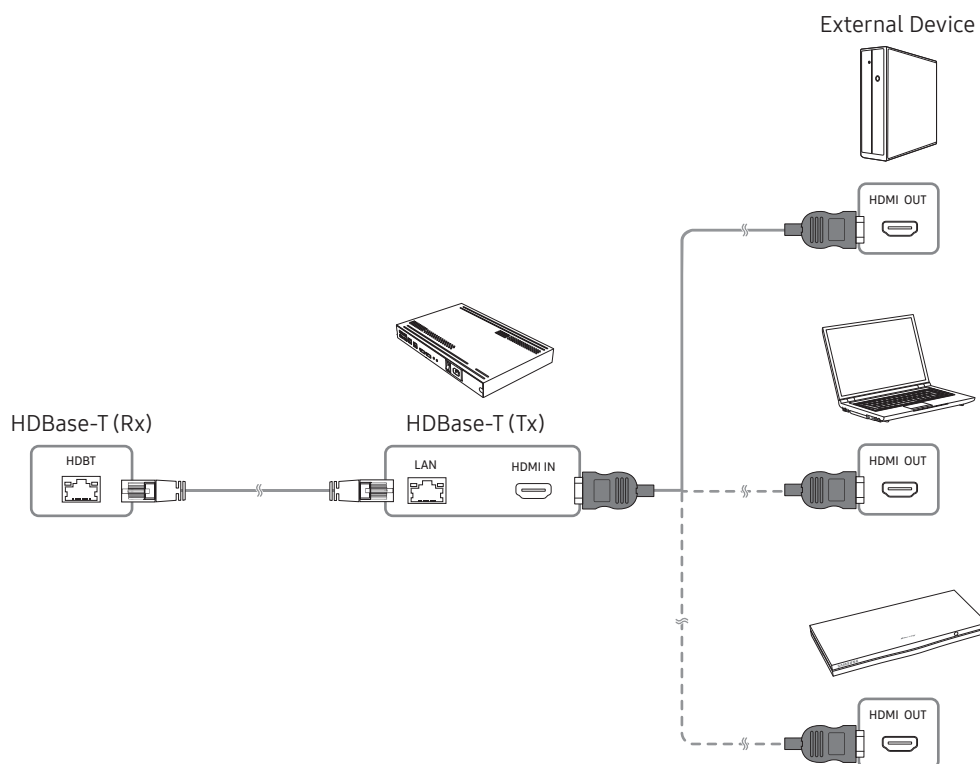

## 08 Uso del Modo de exterior (o el Modo para el frío)

 >  Configuración > General > Administrador del sistema > Modo de exterior o Modo para el frío

El televisor exterior proporciona una experiencia visual óptima por debajo de 0°C (32°F) a 50°C (122°F).

- A temperaturas por debajo de los 10°C (50°F), puede producirse un desenfoque del movimiento debido a las características del cristal líquido.
- Para ver el televisor a temperaturas por debajo de 10 °C (50 °F), puede usar el **Modo de exterior** (o el **Modo para el frío**) para lograr un inicio estable.
- El **Modo de exterior** (o el **Modo para el frío**) mantiene la estabilidad del inicio al hacer funcionar el sistema de retroiluminación del televisor cuando el clima es muy frío.
- Cuando el **Modo de exterior** (o el **Modo para el frío**) está activo, asegúrese de mantener la alimentación eléctrica conectada.
- Incluso en el modo en suspensión para el **Modo de exterior** (o el **Modo para el frío**), el consumo de energía puede ser el siguiente:
  - 55": MÁX 250 W/65": MÁX 300 W/75": MÁX 400 W
- El **Modo de exterior** (o el **Modo para el frío**) funciona en espera y la pantalla puede aparecer en gris.

### Protección frente a la temperatura

- A temperaturas por encima de 45°C (113°F) puede que la luminosidad se reduzca para proteger el producto. Esta opción funciona con independencia de la activación del **Modo de exterior** (o el **Modo para el frío**).

### Sunlight Protection

- Cuando el nivel de brillo circundante supere los 20 000 lux durante 5 minutos seguidos, se reducirá la luminosidad para proteger la pantalla del televisor.

## 09 Uso de la imagen adaptable

 >  Configuración > General > Configuración del modo Inteligente > Imagen adaptable

Optimiza el brillo y ofrece la mejor calidad de imagen en tiempo real, según las condiciones de luz y el contenido que está viendo.

- La **Imagen adaptable** en The Terrace optimiza automáticamente el **Brillo** y el **Contraste** en tiempo real, lo que brinda la mayor calidad al contenido que está viendo incluso en condiciones de luminosidad o de oscuridad.

# 10 Solución de problemas y mantenimiento

## Solución de problemas

Si el televisor parece tener un problema, compruebe en primer lugar esta lista de posibles problemas y soluciones. También puede revisar la sección Solución de problemas o las Preguntas frecuentes en el e-Manual. Si no consigue resolver su problema con la ayuda de estos consejos, por favor, visite “www.samsung.com” y haga clic en Soporte, o entre en contacto con el centro de soporte Samsung que aparece en la contraportada de este manual.

- Este panel LED TFT está constituido por subpíxeles que requieren de una tecnología altamente sofisticada para su fabricación. No obstante, puede que aparezcan algunos píxeles brillantes u oscuros en la pantalla. Estos píxeles no influirán en el rendimiento del aparato.
- Para mantener su televisor en un estado óptimo, actualice el último software. Use las funciones **Actualizar ahora** o **Actualización automática** en el menú del televisor (🏠 > ⚙️ Configuración > Asistencia > Actualización del software > Actualizar ahora o Actualización automática).

### El televisor no se enciende.

- Compruebe si el cable de alimentación CA está bien conectado en el televisor y en la toma de la pared.
- Compruebe si la toma de la pared funciona y si el sensor del mando a distancia de la parte inferior del televisor está encendido y muestra un color rojo continuo.
- Pulse el botón **Controlador TV** situado en la parte inferior del televisor para asegurarse de que el problema no está en el mando a distancia. Si el televisor se enciende, consulte “El mando a distancia no funciona”.

### No hay imagen/vídeo/sonido o la imagen/el vídeo/el sonido de un dispositivo externo están distorsionados, o en el televisor se muestra “No hay señal o es débil” o no se encuentra el canal.

- Asegúrese de que la conexión al dispositivo es correcta y que todos los cables están bien insertados.
- Desconecte y vuelva a conectar todos los cables del televisor y de los dispositivos externos. Si es posible, inténtelo con nuevos cables.
- Confirme que se ha seleccionado la fuente de entrada correcta (🏠 > 📺 Fuente).
- Realice un autodiagnóstico del televisor para determinar si el origen del problema está en el televisor o en el dispositivo (🏠 > ⚙️ Configuración > Asistencia > Mantenimiento del dispositivo > Autodiagnóstico > Prueba de imagen o Prueba de sonido).
- Si los resultados de la prueba son normales, reinicie los dispositivos conectados desenchufando y volviendo a enchufar el cable de alimentación de cada dispositivo. Si el problema persiste, consulte la guía de conexión que se encuentra en el manual de usuario del dispositivo conectado.
- Si no está utilizando un decodificador de cable o de satélite y su televisor recibe señales de televisión de una antena o de un conector de pared con cable, ejecute **Sintonización automática** para buscar canales (🏠 > ⚙️ Configuración > Emisión > (Configuración de la sintonización automática) > Sintonización automática).
  - Es posible que Configuración de la sintonización automática no se aparezca según el modelo o la región geográfica.
  - Si utiliza un decodificador de cable o de satélite, consulte el manual correspondiente.

### CI+ no funciona.

- Su televisor Samsung se ajusta a las normas 1.4 de CI+.
- Si un módulo CI+ Common Interface es incompatible con este dispositivo, retire el módulo y póngase en contacto con su operador para obtener ayuda.

### El mando a distancia no funciona.

- Compruebe si el indicador de alimentación de la parte inferior del televisor parpadea al pulsar el botón de encendido del mando a distancia. Si no lo hace, cambie las pilas del mando a distancia.
- Asegúrese de que las pilas están instaladas con los polos (+/-) en la dirección correcta.
- Apunte con el mando a distancia directamente al televisor desde una distancia de 1,5-1,8 m.
- Si junto con el televisor se proporcionaba un Samsung Smart Remote (mando Bluetooth), deberá emparejarlo con el televisor.

### El mando a distancia del descodificador de cable o de satélite no enciende ni apaga el televisor ni ajusta el volumen.

- Programe el mando a distancia del descodificador de cable o de satélite para que haga funcionar el televisor. Consulte el manual de usuario del descodificador de cable o de satélite para conocer el código del televisor SAMSUNG.

### Los ajustes del televisor se pierden después de 5 minutos.

- El televisor está en **Modo Demo tienda**. Cambie el **Modo de uso** del menú **General** a **Modo casa** (🏠 > ⚙️ **Configuración** > **General** > **Administrador del sistema** > **Modo de uso** > **Modo casa**).

### Wi-Fi intermitente

- Asegúrese de que el televisor tiene conexión de red (🏠 > ⚙️ **Configuración** > **General** > **Red** > **Estado de red**).
- Asegúrese de que la contraseña de Wi-Fi se ha introducido correctamente.
- Compruebe la distancia entre el televisor y el módem o el punto de acceso. La distancia no debe exceder los 15,2 m.
- Para reducir la interferencia deje de utilizar o apague los dispositivos inalámbricos. Verifique también que no hay ningún obstáculo entre el televisor y el módem o el punto de acceso. (La intensidad de la señal Wi-Fi puede verse reducida por aparatos, teléfonos inalámbricos, paredes o chimeneas de piedra, etc.)
- Póngase en contacto con su proveedor de servicios de Internet (ISP) para que le reinicie el circuito de red para volver a registrar las direcciones MAC de su módem o punto de acceso y el televisor.

### Problemas con la aplicación de vídeo (Youtube, etc.)

- Cambie el DNS a 8.8.8.8. Seleccione (🏠 > ⚙️ **Configuración** > **General** > **Red** > **Estado de red** > **Configurar IP** > **Configuración DNS** > **Introducir manualmente** > **Servidor DNS** > introduzca 8.8.8.8 > **Aceptar**.
- Reinicie seleccionando (🏠 > ⚙️ **Configuración** > **Asistencia** > **Mantenimiento del dispositivo** > **Autodiagnóstico** > **Restablecer Smart Hub**.

## ¿Qué es la asistencia a distancia?

El servicio de asistencia a distancia de Samsung le ofrece ayuda individual por parte de un técnico de Samsung que a distancia puede:

- Hacer un diagnóstico del televisor
- Ajustar la configuración del televisor
- Recuperar la configuración de fábrica del televisor
- Instalar las actualizaciones de firmware recomendadas

## ¿Cómo funciona la asistencia técnica a distancia?

Puede obtener fácilmente asistencia remota Samsung para el televisor:

1. Llame al centro de soporte Samsung y solicite un soporte remoto.
2. Abra el menú de su televisor y vaya al menú **Asistencia**. (🏠 > ⚙️ **Configuración** > **Asistencia**)
3. Seleccione **Control remoto** y después lea y acepte el acuerdo de servicio. Cuando aparezca la ventana del PIN, proporcione el número PIN al técnico.
4. El técnico accederá a su televisor.

## Sensor económico y brillo de la pantalla





El sensor económico ajusta automáticamente el brillo del televisor. Esta función mide la iluminación y optimiza el brillo del televisor automáticamente para reducir el consumo de energía. Si desea desactivarlo, vaya a (🏠 > ⚙️ **Configuración** > **General** > **Solución económica** > **Detección de luz ambiental**.

- Si la pantalla está demasiado oscura mientras ve la televisión en un entorno oscuro, puede deberse a la función **Detección de luz ambiental**.
- El sensor económico está situado en la parte inferior del televisor. No bloquee el sensor con ningún objeto. Podría reducir el brillo de la imagen.



## Cambio de la contraseña del televisor

 >  Configuración > General > Administrador del sistema > Cambiar PIN

1. Ejecute **Cambiar PIN** e introduzca la contraseña actual en el campo de la contraseña. La contraseña predeterminada es "0000" (Francia: "1111").
  2. Introduzca la nueva contraseña y después vuelva a introducirla para confirmarla. El cambio de contraseña se ha completado.
- Si ha olvidado el código PIN, pulse los botones en la siguiente secuencia para reiniciar el PIN a "0000" (Francia: "1111"):  
En el Samsung Smart Remote: Seleccione el botón **+/-** (Volumen). > **Sub. vol.** >  > **Bajar vol.** >  > **Sub. vol.** > .

## Cuidado del televisor

- Si se ha adherido una pegatina en la pantalla del televisor, al despegarla pueden quedar restos. Límpielos antes de utilizar el televisor.
- Durante la limpieza se puede rayar el exterior y la pantalla del televisor. Limpie cuidadosamente la parte exterior y la pantalla con un paño suave para evitar que se raye.
- Para limpiar la pantalla, apague el televisor y elimine con cuidado las manchas y huellas de dedos del panel con un paño de microfibra. Limpie el cuerpo principal o el panel del televisor con un paño de microfibra ligeramente humedecido con agua. A continuación, seque la humedad con un paño seco. Cuando limpie no aplique una fuerza excesiva sobre la superficie, ya que podría dañar el panel. No utilice nunca líquidos inflamables (benceno, disolventes, etc.) ni productos de limpieza. Para eliminar manchas difíciles, rocíe una pequeña cantidad de limpiador de pantallas en un paño de microfibra y límpielas.
- Los detergentes químicos pueden dañar la superficie del producto.

# 11 Especificaciones e información adicional

## Especificaciones

Nombre del modelo	QE55LST7T	QE65LST7T
Resolución de pantalla	3840 x 2160	3840 x 2160
Tamaño de pantalla Medición en diagonal	55 pulgadas 138 cm	65 pulgadas 163 cm
Sonido (Salida)	20 W	20 W
Dimensiones (an. x al. x pr.) Cuerpo principal Embalaje	1247,4 x 720,9 x 59,8 mm 1404,0 x 846,0 x 208,0 mm	1466,3 x 851,1 x 59,8 mm 1710,0 x 1035,0 x 215,0 mm
Peso Sin el soporte Embalaje	29,3 kg 37,2 kg	38,9 kg 49,6 kg
Nombre del modelo	QE75LST7T	
Resolución de pantalla	3840 x 2160	
Tamaño de pantalla Medición en diagonal	75 pulgadas 189 cm	
Sonido (Salida)	20 W	
Dimensiones (an. x al. x pr.) Cuerpo principal Embalaje	1692,0 x 981,6 x 59,8 mm 1859,0 x 1141,0 x 215,0 mm	
Peso Sin el soporte Embalaje	50,3 kg 63,4 kg	

## Consideraciones medioambientales

Temperatura de funcionamiento	-31°C a 50°C (-24°F a 122°F)
Humedad de funcionamiento	10% al 80%, sin condensación
*Temperatura de almacenamiento	-31°C a 50°C (-24°F a 122°F)
Humedad de almacenamiento	5% al 95%, sin condensación

\*: Cuando la temperatura oscila entre -20 °C y -31 °C (-4 °F y -24 °F), se debe almacenar el televisor en el interior con el embalaje completo o encender la alimentación y activar el **Modo de exterior** (o el **Modo para el frío**).

- El diseño y las especificaciones pueden cambiar sin previo aviso.
- Para obtener información sobre la fuente de alimentación y más información sobre el consumo de energía, consulte la etiqueta de clasificación adherida al producto.
- El consumo de energía normal se mide de acuerdo con IEC 62087.
- Puede ver la etiqueta de clasificación adherida a la parte posterior del televisor. (En algunos modelos, puede ver la etiqueta de clasificación en el interior de la tapa de terminales.)

En caso de reparación del producto por parte de un servicio técnico no autorizado, reparación por cuenta propia o no profesional del producto, Samsung no es responsable de ningún daño al producto, ninguna lesión o cualquier otro problema relativo a la seguridad del producto causado por cualquier intento de reparar el producto, si no sigue cuidadosamente estas instrucciones de reparación y mantenimiento. Cualquier daño al producto causado por un intento de reparar el producto por cualquier persona que no sea un Servicio Técnico Certificado por Samsung no estará cubierto por la garantía.

Por favor, visite [samsung.com/es/support/](http://samsung.com/es/support/) para encontrar más información acerca del adaptador de alimentación externo y mando a distancia bajo la normativa Ecodesing EU.

## Reducción del consumo de energía

El televisor entra en modo de espera cuando lo apaga. Cuando está en modo de espera, sigue consumiendo una pequeña cantidad de energía. Para reducir el consumo de energía, desenchufe el cable de alimentación si no tiene intención de utilizarlo durante un periodo largo.

## Licencias



The terms HDMI and HDMI High-Definition Multimedia Interface, and the HDMI Logo are trademarks or registered trademarks of HDMI Licensing LLC in the United States and other countries.

Por el presente documento, Samsung declara que este equipo de radio cumple con la Directiva 2014/53/UE y los requisitos legales pertinentes del Reino Unido.

El texto completo de la declaración de conformidad se encuentra disponible en la siguiente dirección de Internet: <http://www.samsung.com> vaya a Soporte e introduzca el nombre del modelo.

Este equipo puede funcionar en todos los países de la UE y en el Reino Unido.

La función 5 GHz WLAN (wifi) del equipo solo se debe utilizar en interiores.

Potencia máxima del transmisor BT: 100 mW a 2,4GHz – 2,4835 GHz

Potencia máxima del transmisor Wi-Fi: 100 mW a 2,4 GHz-2,4835 GHz, 200 mW a 5,15 GHz-5,25 GHz, 100 mW 5,25 GHz-5,35 GHz & 5,47 GHz - 5,725 GHz

ADVERTENCIA - PARA IMPEDIR QUE EL FUEGO SE PROPAGUE, MANTENGA EN TODO MOMENTO LA LLAMA DE LAS VELAS O DE OTROS OBJETOS LEJOS DE ESTE PRODUCTO.





**Correcta eliminación del producto (desechos de equipos eléctricos y electrónicos)  
(Aplicable en países con sistemas de recogida selectiva)**

Esta marca en el producto, los accesorios o la documentación indica que el producto y los accesorios electrónicos (como cargador, auriculares, cable USB) no se deben desechar junto al resto de la basura doméstica. Para prevenir posibles daños al entorno ambiental o a las personas por una eliminación incontrolada, cuando decida desprenderse del aparato debe acudir a un centro de reciclaje donde se promueva la reutilización sostenible de los recursos materiales. Los usuarios particulares pueden ponerse en contacto con el centro donde adquirieron el aparato o con alguna oficina municipal donde le informarán de dónde debe depositar el electrodoméstico para su reciclaje.

Los comerciantes deben ponerse en contacto con el distribuidor y comprobar los términos y las condiciones del contrato de compra. Este producto y sus accesorios electrónicos no se deben mezclar con otros desechos comerciales para su eliminación.



**Correcta eliminación de las pilas de este producto  
(Aplicable en países con sistemas de recogida selectiva)**



Esta marca en las pilas, el manual o el embalaje indica que las pilas de este producto no se deben desechar junto con los residuos domésticos al término de su vida útil. Cuando está indicado, los símbolos químicos Hg, Cd o Pb indican que las pilas contienen mercurio, cadmio o plomo que superan los niveles de referencia de la directiva CE 2006/66. Si las pilas no se eliminan adecuadamente, estas sustancias pueden causar daños a la salud humana y al medio ambiente. Para proteger los recursos naturales y promover la reutilización de los materiales, separe la pilas de otros tipos de basura doméstica y recíclelas en su sistema local de recogida gratuita de pilas.

Esta página se ha dejado  
intencionadamente en  
blanco.

# Antes de ler o manual do utilizador

Este televisor vem acompanhado de manual do utilizador e de e-Manual incluído.

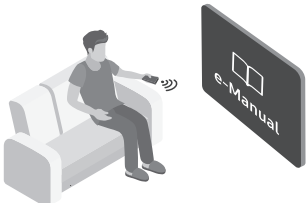

Antes de ler este manual do utilizador, reveja o seguinte:

	<b>Manual do utilizador</b>	Leia o presente manual do utilizador para obter informações sobre segurança do produto, instalação, acessórios, configuração inicial e especificações do produto.
	<b>e-Manual</b>	Para obter mais informações sobre o televisor, leia o e-Manual incluído no produto. <ul style="list-style-type: none"><li>• Para abrir o e-Manual,  &gt;  Definições &gt; Assistência &gt; Abrir e-Manual</li></ul>



No website ([www.samsung.com](http://www.samsung.com)), pode transferir os manuais e ver o seu conteúdo no computador ou no dispositivo móvel.

## As funções de ajuda do e-Manual

- Não é possível aceder a determinados ecrãs de menu através do e-Manual.

	<b>Procurar</b>	Seleccione um item dos resultados de procura para carregar a página correspondente.
<b>A-Z</b>	<b>Índice</b>	selecione uma palavra-chave para navegar para a página relevante. <ul style="list-style-type: none"><li>– Dependendo da área geográfica onde se encontra, os menus poderão não ser apresentados.</li></ul>
	<b>Mapa do Site</b>	Apresenta as listas para cada item no e-Manual.
	<b>Tópicos Vistos Recentemente</b>	selecione um tópico da lista de tópicos visualizados recentemente.







## As funções dos botões que aparecem nas páginas de tópicos do e-Manual

	<b>Tentar Ag.</b>	Permite aceder ao item de menu correspondente e executar a função imediatamente.
	<b>Ligar</b>	Aceda imediatamente a um tópico sublinhado referido numa página do e-Manual.

# Aviso! Instruções de segurança importantes

Leia as instruções de segurança antes de usar o televisor.

Consulte a tabela abaixo para uma explicação sobre os símbolos que podem estar presentes no seu produto Samsung.

CUIDADO			Produto de classe II: este símbolo indica que não é necessária uma ligação eléctrica à terra de segurança. Se este símbolo não estiver presente num produto com cabo de alimentação, o produto TEM de ter uma ligação fiável à terra.
RISCO DE CHOQUE ELÉCTRICO. NÃO ABRIR.			
CUIDADO: PARA REDUZIR O RISCO DE CHOQUE ELÉCTRICO, NÃO RETIRE A TAMPA (NEM O PAINEL POSTERIOR). NÃO CONTÉM PEÇAS QUE POSSAM SER REPARADAS OU SUBSTITUÍDAS PELO UTILIZADOR. SOLICITE ASSISTÊNCIA JUNTO DO PESSOAL DE ASSISTÊNCIA QUALIFICADO.			Tensão CA: a tensão nominal indicada por este símbolo corresponde à tensão CA.
	Este símbolo indica a presença de alta tensão no interior do produto. É perigoso estabelecer qualquer tipo de contacto com as peças existentes no interior do produto.		Tensão CC: a tensão nominal indicada por este símbolo corresponde à tensão CC.
	Este símbolo indica a existência de documentação importante relativa ao funcionamento e manutenção deste produto (fornecida com o mesmo).		Atenção. Consulte as instruções de utilização: este símbolo aconselha o utilizador a consultar o manual do utilizador quanto a informações de segurança.

- Não coloque este aparelho perto ou sobre um aquecedor ou uma saída de calor, nem num local onde este esteja exposto à luz solar directa.
- Este aparelho utiliza pilhas. Na sua localidade, podem existir regulamentos ambientais que exijam a eliminação adequada destas pilhas. Contacte as autoridades locais para obter informações sobre as práticas de eliminação ou reciclagem.
- Não sobrecarregue as tomadas, extensões ou adaptadores para além da respectiva capacidade, pois pode provocar um incêndio ou um choque eléctrico.
- Os cabos de alimentação devem ser dispostos de modo a não serem facilmente pisados ou esmagados por objectos colocados em cima ou contra eles. Preste especial atenção aos cabos ligados à tomada, às tomadas e à parte em que saem do aparelho.

- De forma a proteger este aparelho durante uma tempestade com descargas eléctricas ou quando este estiver inactivo durante períodos prolongados, retire a ficha da tomada de parede e desligue a antena ou o sistema de televisão por cabo. Desta forma, evita que o televisor sofra danos provocados por raios ou picos de corrente.
- Antes de ligar o cabo de alimentação de CA à tomada do transformador de CC, certifique-se de que a tensão do transformador de CC corresponde à tensão da rede eléctrica local.
- Nunca introduza objectos metálicos nas aberturas deste aparelho. Tal poderá causar perigo de choque eléctrico.
- Para evitar choques eléctricos, nunca toque no interior do aparelho. Só um técnico qualificado deve abri-lo.
- Introduza o cabo de alimentação até ao fim. Quando desligar o cabo de alimentação de uma tomada, puxe sempre a ficha do cabo de alimentação. Nunca o desligue puxando pelo cabo. Não toque no cabo de alimentação com as mãos molhadas.
- Se este aparelho não funcionar normalmente – especialmente se houver ruídos ou cheiros anómalos provenientes do mesmo – desligue-o imediatamente da tomada e contacte um revendedor ou centro de assistência autorizado da Samsung.
- Desligue a ficha de alimentação da tomada se não tencionar utilizar o televisor ou se planear ausentar-se durante muito tempo (sobretudo, se deixar crianças, idosos ou deficientes sozinhos em casa).
  - A acumulação de pó pode danificar o isolamento ou fazer com que o cabo de alimentação produza faíscas e calor, o que pode provocar um choque eléctrico, uma fuga eléctrica ou um incêndio.
- Este televisor foi concebido para uso geral dos consumidores, não devendo ser utilizado para aplicações comerciais incluindo apresentação de horários, imagens fixas, sinalização digital e produtos em lojas, bem como visualização em video wall.
- Utilize apenas fichas e tomadas devidamente ligadas à terra.
  - Se não estiverem devidamente ligadas à terra, podem provocar um choque eléctrico ou danificar o equipamento. (Só equipamentos de classe I.)
- Para desligar este aparelho totalmente, desligue-o da tomada. Para ter a certeza de que conseguirá desligar este aparelho da tomada rapidamente, caso seja necessário, assegure-se de que a tomada e a ficha de alimentação estão facilmente acessíveis.
- Guarde os acessórios (pilhas, etc.) num local seguro, fora do alcance das crianças.
- Não deixe cair nem bata no produto. Se o produto estiver danificado, desligue o cabo de alimentação e contacte um centro de assistência da Samsung.
- Para limpar o aparelho, desligue o cabo de alimentação da tomada e limpe o produto com um pano macio e seco. Não utilize produtos químicos, tais como cera, benzeno, álcool, diluente, insecticida, desodorizante, lubrificante ou detergente. Estes produtos químicos podem danificar o aspecto do televisor ou apagar o que estiver impresso no produto.
- Não elimine as pilhas através de fogo.
- Não provoque um curto-circuito, não desmonte nem sobreaqueça as pilhas.
- **ATENÇÃO:** Existe o perigo de explosão se substituir as pilhas usadas no telecomando por pilhas com o tipo errado. Substitua-as apenas pelo mesmo tipo de pilhas ou por um tipo equivalente.

\* As imagens e ilustrações neste manual do utilizador servem apenas de referência e podem ser diferentes do produto real. O design e as características técnicas do produto podem ser alterados sem aviso prévio.

Os idiomas da CEI (russo, ucraniano, cazaque) não estão disponíveis para este produto, dado que o mesmo é fabricado para clientes da região da UE.



# Índice

	Antes de ler o manual do utilizador	2
	Aviso! Instruções de segurança importantes	3
<b>01</b>	<b>O que está incluído na caixa?</b>	
	Utilização do suporte para cabos	6
<b>02</b>	<b>Instalação do televisor</b>	
	Planeamento da localização	7
	Media Bay	8
	Antes de ligar os cabos	9
	Montagem do televisor numa parede	11
	Fornecimento de ventilação adequada para o televisor	12
	Durabilidade	13
<b>03</b>	<b>Controlo de dispositivos externos com um telecomando da Samsung - Utilização do Configuração do Controlo Remoto Universal</b>	
<b>04</b>	<b>Controlo Remoto Inteligente da Samsung</b>	
	Acerca dos botões no Controlo Remoto Inteligente da Samsung.	15
	Emparelhamento do televisor com o Controlo Remoto Inteligente da Samsung	16
	Colocação de pilhas no Controlo Remoto Inteligente da Samsung	16
<b>05</b>	<b>Execução da configuração inicial</b>	
	Utilização do Controlador da TV	17
<b>06</b>	<b>Ligação a uma rede</b>	
	Ligação de rede – Sem fios	18
	Ligação de rede – Com fios	18
<b>07</b>	<b>Ligação ao HDBase-T</b>	
	Geral	19
	Diretrizes para a ligação	19
	Restrições	20
<b>08</b>	<b>Utilização do Modo de Espelho (ou Modo de Tempo Frio)</b>	
	Proteção contra a temperatura	21
	Sunlight Protection	21
<b>09</b>	<b>Utilização da imagem adaptativa</b>	
<b>10</b>	<b>Resolução de problemas e manutenção</b>	
	Resolução de problemas	22
	O que é a Assistência remota?	24
	Sensor Eco e brilho do ecrã	24
	Alteração da palavra-passe do televisor	25
	Cuidados a ter com o televisor	25
<b>11</b>	<b>Características técnicas e outras informações</b>	
	Características técnicas	26
	Considerações ambientais	26
	Redução do consumo de energia	27
	Licenças	27

# 01 O que está incluído na caixa?

Verifique se os acessórios abaixo indicados foram enviados com o televisor. Se faltar algum acessório, contacte o seu revendedor.

- Controlo Remoto Inteligente da Samsung & pilhas (2 pilhas AAA)
- Manual do utilizador
- Certificado de garantia/Guia de regulamentação (não estão disponíveis em alguns locais)
- Cabo de alimentação do televisor

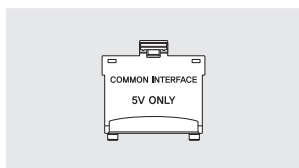

Adaptador do CI Card  
(Consoante o país e o modelo)

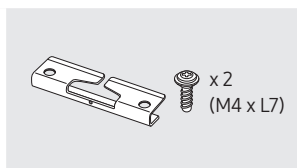

Suporte para cabos

- A cor e a forma dos acessórios podem variar consoante os modelos.
- Os cabos não incluídos podem ser adquiridos em separado.
- Ao abrir a caixa, verifique se existem acessórios escondidos atrás ou dentro dos materiais de embalagem.

Pode ser cobrada uma taxa administrativa nas seguintes situações:

(a) Se solicitar a assistência de um técnico mas o produto não tiver qualquer defeito (i.e., se não tiver lido o manual do utilizador).

(b) Se levar o aparelho ao centro de assistência da Samsung, mas não for detetado qualquer defeito no mesmo (ou seja, se não tiver lido o manual do utilizador).

Será informado do montante da taxa administrativa antes da visita de um técnico.

## Utilização do suporte para cabos

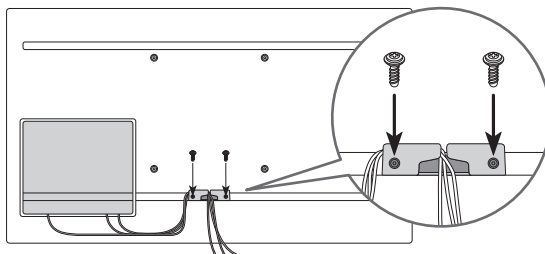

**Aviso:** os ecrãs podem ficar danificados se aplicar pressão directa sobre os mesmos devido a um manuseamento incorrecto. Recomendamos que levante o televisor pelas extremidades, tal como é ilustrado.



## 02 Instalação do televisor



- O ecrã do televisor não pode ser exposto à luz solar direta.
  - Se o ecrã do televisor for exposto à luz solar direta, podem surgir áreas escuras. Trata-se de um sintoma normal num painel LCD; quando afastar o ecrã da luz solar direta, as áreas escuras desaparecem.
  - Uma exposição constante à luz solar direta pode danificar o ecrã do televisor.
- O sensor de brilho, localizado na parte inferior direita do televisor, não deve estar por qualquer objeto ficando totalmente exposto.
  - Se detetar demasiada luminosidade na área circundante, o televisor ativa a "proteção solar". A luminância é reduzida para proteger o ecrã do televisor.
- Para que possa ser utilizado convenientemente, o televisor deve ser instalado num local onde não corra o risco de ficar congelado devido a acumulação de neve ou exposição prolongada à chuva.
- Não é possível instalar num espaço embutido.
- The Terrace só pode ser instalado na horizontal e não na vertical.

### Planeamento da localização

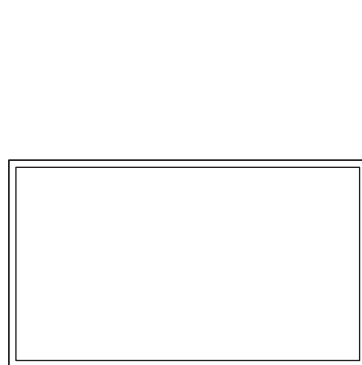
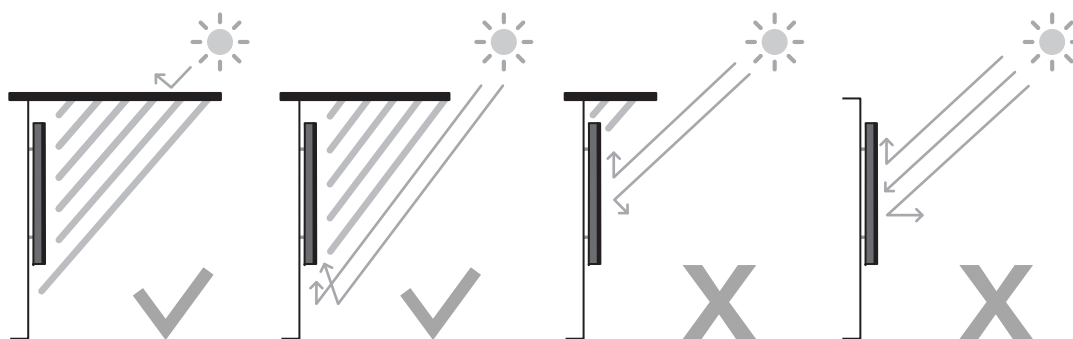

Horizontal

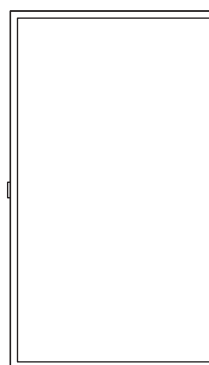

Vertical





Não instale The Terrace no teto, chão ou mesa.

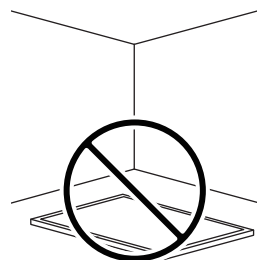
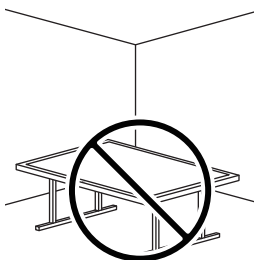
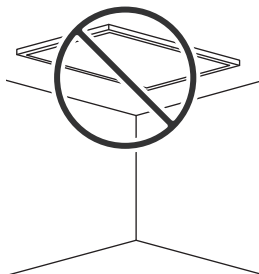

## Media Bay

- The Terrace proporciona espaço (Media Bay) para instalar leitores multimédia em locais onde é garantida a resistência às intempéries na parte traseira do produto.
- Os leitores multimédia listados abaixo podem ser instalados no espaço traseiro (Media Bay) do produto.
  - Leitores multimédia: Amazon Fire Stick, Google Chromecast, Roku Ultra Streaming M Player
- Feche a tampa e aperte os parafusos para garantir a estanqueidade. (Utilize os parafusos fornecidos. Caso contrário, pode causar problemas, tais como uma resistência inadequada às intempéries.)

Media Bay Dimensões (L x A x P)	210,0 x 270,0 x 25,0 mm
Leitor multimédia Espaço de instalação (L x A x P)	140,0 x 200,0 x 25,0 mm

## Antes de ligar os cabos

1. Desaperte os parafusos e abra a tampa.

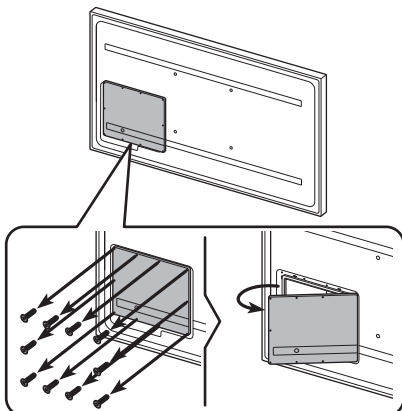

2. Remova a barra de silicone adequada para a espessura do cabo a ligar.

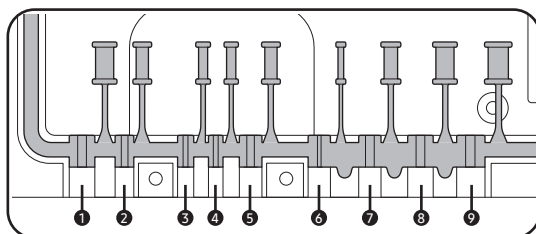
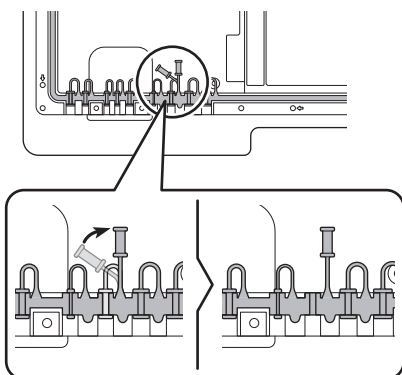

Tamanhos de orifícios diferentes e espessura dos cabos correspondente para cada um:

Posição	1	2	3	4	5	6	7	8	9
Diâmetro do cabo ( $\Phi$ mm)	$\Phi$ 7,0	$\Phi$ 4,0	$\Phi$ 3,0	$\Phi$ 3,0	$\Phi$ 5,5	$\Phi$ 1,6	$\Phi$ 5,5	$\Phi$ 7,0	$\Phi$ 8,0

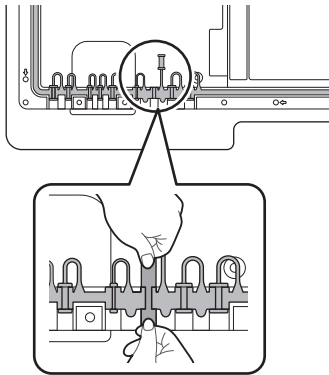

3. Insira o cabo adequado no orifício do qual a barra de silicone foi removida.

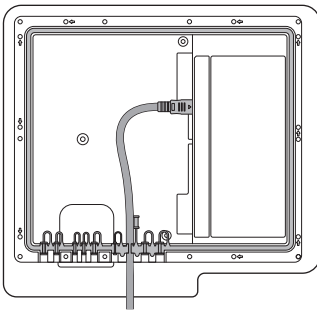

4. O cabo deve ser ligado como mostrado.

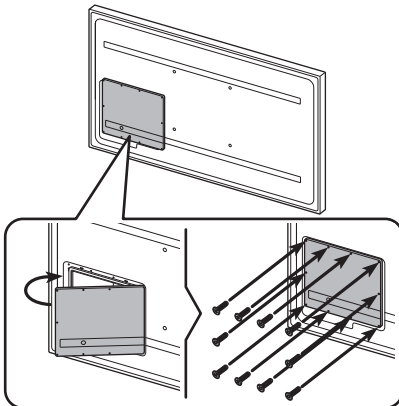

5. Feche a tampa e aperte os parafusos.
  - Após todos os cabos estarem ligados, feche a tampa e aperte os parafusos para garantir a estanqueidade. (Utilize os parafusos fornecidos. Caso contrário, pode causar problemas, tais como uma resistência inadequada às intempéries.)Binário recomendado: 10 – 12 kgf.cm

## Montagem do televisor numa parede



Como o acesso a Media Bay do televisor pode ficar limitado devido ao design do suporte para montagem na parede que utilizar, deve ligar todos os cabos e dispositivos necessários antes de fixar o televisor na parede. Caso pretenda ligar mais cabos e dispositivos ao televisor depois de fixá-lo na parede, pode ser necessário separar o televisor do suporte para montagem na parede.



Se montar este televisor numa parede, siga as instruções da forma recomendada pelo fabricante. Se não for bem montado, o televisor pode deslizar ou cair, causando ferimentos graves a uma criança ou adulto e danificando seriamente o televisor.

- Pode montar o televisor na parede usando um kit de montagem na parede (vendido separadamente).
- Consulte o manual de instalação fornecido com o kit de montagem na parede da Samsung.

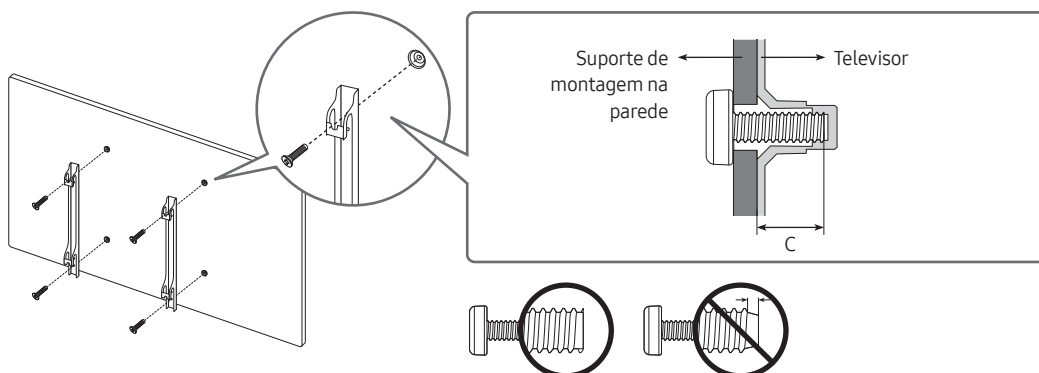

- Se a instalação do suporte para montagem na parede for feita pelo cliente, a Samsung não se responsabiliza por quaisquer danos no produto nem por lesões sofridas pelo cliente ou por outras pessoas.
- Pode instalar o suporte para montagem numa parede sólida perpendicular ao chão. Antes de fixar o suporte para montagem em superfícies diferentes de placas de gesso, contacte o revendedor mais próximo para informações adicionais. Se efectuar a instalação do televisor no tecto ou numa parede inclinada, o aparelho pode cair e provocar lesões graves.
- As dimensões padrão para kits de montagem na parede são apresentadas na tabela da página seguinte.
- Se utilizar um suporte para montagem na parede de outro fabricante, o comprimento dos parafusos para fixação do televisor no suporte para montagem na parede vem indicado na coluna C da tabela da página seguinte.
- Quando instalar um kit de montagem na parede recomendamos que aperte os quatro parafusos VESA.
- Se quiser instalar um kit de montagem que se fixa à parede apenas com dois parafusos na parte superior, utilize um kit de montagem na parede Samsung que suporta este tipo de instalação. (Poderá não conseguir adquirir este tipo de kit de montagem na parede, dependendo da região geográfica).

Tamanho do televisor em polegadas	Especificações do orifício para parafuso VESA (A * B) em milímetros	C (mm)	Parafuso padrão	Quantidade	
55	200 x 200	11,8	M8	4	
65-75	400 x 400				

- Binário recomendado: 10 – 12 kgf.cm



**Não instale o kit de montagem na parede com o televisor ligado. Tal poderá provocar lesões causadas por choque eléctrico.**

- Não utilize parafusos com dimensões superiores à dimensão padrão ou que não respeitem as especificações de parafusos da norma VESA. Parafusos demasiado longos podem danificar o interior do televisor.
- No que se refere aos suportes para montagem na parede que não respeitam as especificações de parafusos da norma VESA, o comprimento dos parafusos pode variar consoante as especificações dos suportes para montagem na parede.
- Não aperte demasiado os parafusos. Pode danificar o produto ou fazer com que este caia, provocando lesões. A Samsung não se responsabiliza por este tipo de acidentes.
- A Samsung não se responsabiliza por danos no produto ou ferimentos, no caso de ser utilizado um suporte para montagem na parede que não cumpra a norma VESA ou que seja de um tipo não especificado, ou na eventualidade de o consumidor não respeitar as instruções de instalação do produto.
- A instalação do televisor na parede deve ser sempre efectuada por duas pessoas.
- **AVISO:** Este aparelho tem de ser fixo de forma segura na parede.  
 “Deixar cair, sacudir ou balançar o televisor pode provocar ferimentos/a morte.” (CSA60065)

## Fornecimento de ventilação adequada para o televisor

Quando instalar o televisor, mantenha uma distância mínima de 38 mm entre o televisor e outros objectos (paredes, armários, etc.) para garantir uma ventilação adequada. Caso contrário, pode provocar um incêndio ou danificar o produto devido ao aumento de temperatura no interior do mesmo.

- Quando instalar o televisor com um suporte para montagem na parede, recomendamos vivamente que utilize apenas as peças fornecidas pela Samsung. A utilização de peças fornecidas por outro fabricante pode causar problemas com o produto ou lesões em caso de queda do produto.
- The Terrace pode ser instalado sobre uma parede ou um armário numa posição inclinada de até 15°.

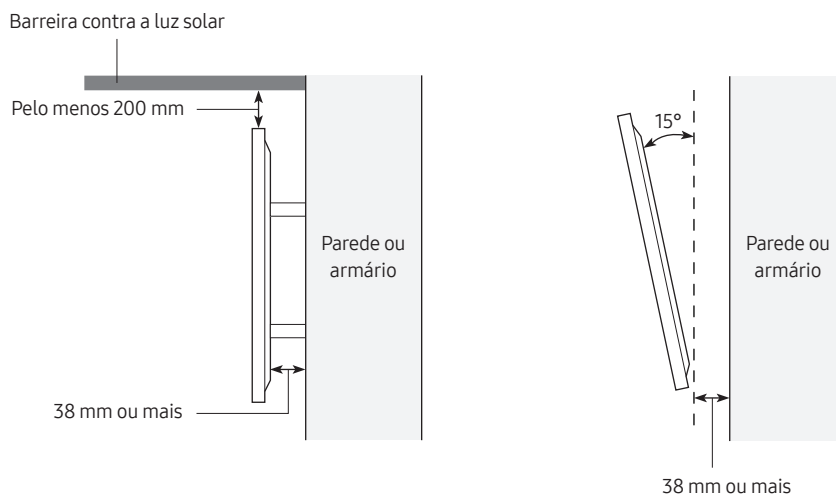



## Durabilidade

- A durabilidade robusta do televisor tem a classificação IP55, podendo ser utilizado no exterior (quando instalado e utilizado de acordo com as instruções deste Manual do utilizador).
- O telecomando deste produto fornece durabilidade com a classificação IP56.

Proteção contra sólidos	IP		Proteção contra água
	5	5	
Sem proteção	0	0	Sem proteção
Sólidos > 50 mm	1	1	Queda de água na vertical
Sólidos > 12 mm	2	2	Água na vertical - cobertura inclinada 15°
Sólidos > 2,5 mm	3	3	Água borrifada a 60° na vertical
Sólidos > 1,0 mm	4	4	Água salpicada de todas as direções
Proteção contra poeira	5	5	Jatos de mangueira de todas as direções
À prova de poeira	6	6	Jatos de mangueira fortes de todas as direções
-		7	Imersão temporária: 1 m durante 30 minutos
-		8	Imersão: profundidade e tempo definidos pelo fabricante

Apesar das classificações IP55 e IP56, o televisor e o telecomando podem ficar danificados se estiverem em contacto com a água, em qualquer situação. Para proteger os seus produtos contra danos, evite o seguinte:

- Projetar água contra o equipamento através de uma fonte com abertura superior a 6,3 mm, a partir de qualquer direção, ou submergir do equipamento em água.
- Projetar água com uma pressão superior a 30 KPa (4,4 PSI) e um volume de água superior a 12,5 litros/minuto durante mais de 3 minutos; condições climáticas extremas.

Se tiver comprado uma capa protetora contra pó, ou se o televisor incluir uma capa protetora contra pó, certifique-se de que a aplica no televisor sempre que este não for utilizado durante um longo período. A capa protetora contra pó ajuda a evitar a acumulação de pó, sujidade, entre outras coisas, no televisor. Consulte o guia da capa protetora contra pó para obter as instruções de instalação/utilização.

## 03 Controlo de dispositivos externos com um telecomando da Samsung - Utilização do Configuração do Controlo Remoto Universal

 > Fonte > Configuração do Controlo Remoto Universal

A funcionalidade de telecomando universal permite controlar caixas de televisão por cabo, leitores de Blu-ray, home theaters e outros dispositivos externos ligados ao televisor com o telecomando do televisor.

Para obter mais informações sobre a utilização da função de telecomando universal, consulte o capítulo do e-Manual, "Guia > Telecomando e periféricos > Controlo de dispositivos externos com um telecomando da Samsung - Utilização do Configuração do Controlo Remoto Universal".

- Alguns dispositivos externos ligados ao televisor podem não suportar a funcionalidade de telecomando universal.

# 04 Controlo Remoto Inteligente da Samsung

## Acerca dos botões no Controlo Remoto Inteligente da Samsung.

- As imagens, os botões e as funções do Controlo Remoto Inteligente da Samsung podem variar consoante o modelo.
- A função Configuração do Controlo Remoto Universal só funciona normalmente quando se utiliza o Controlo Remoto Inteligente da Samsung fornecido com o televisor.



**(Energia)**  
carregue para ligar ou desligar o televisor.

**(Botão Cor / Número)**  
Sempre que carregar neste botão, a janela de botões coloridos e o teclado numérico virtual são apresentados, alternadamente.

- Utilize estes botões coloridos para aceder a opções adicionais específicas da funcionalidade que estiver a utilizar.
- Carregue para apresentar o teclado numérico no ecrã. Utilize o teclado numérico para introduzir valores numéricos. Seleccione os números e depois seleccione **Concluído** para introduzir um valor numérico. Utilize para mudar de canal, introduzir um PIN, um código postal, etc.
- Se carregar durante 1 segundo ou mais, aparece o menu TTX.

**Selecionar**  
seleciona ou executa um item seleccionado. Se carregar enquanto está a ver um programa, são apresentadas as informações detalhadas desse programa.

**(Regres.)**  
volta ao menu anterior. Se carregar durante 1 segundo ou mais, a função em execução é interrompida. Se carregar enquanto vê um programa, aparece o canal anterior.

**(Reproduzir/pausa)**  
se carregar, aparecem os controlos de reprodução. Com estes controlos pode controlar os conteúdos multimédia que estão a ser reproduzidos.

**(Smart Hub)**  
Volta ao Primeiro Ecrã.

Carregue em cada botão para executar a respetiva função.

**(Assistente de Voz)**  
Executa a Assistente de Voz. Carregue no botão sem soltar, diga um comando e, em seguida, solte o botão para executar o Assistente de Voz.

- Os idiomas e funcionalidades da Assistente de Voz suportados podem variar consoante a região geográfica.

**(Ambient Mode)**  
No modo TV, carregue neste botão para aceder ao **Ambient Mode**. Se carregar no botão com o televisor desligado, o televisor liga-se no **Ambient Mode**.

- Se carregar durante 1 segundo ou mais, aparece o ecrã do menu **Atalho**.

**Botão direcional (para cima/para baixo/para a esquerda/para a direita)**  
movem a selecção e alteram os valores existentes no menu do televisor.



**+/- (Volume)**  
Para regular o volume, mova o botão para cima ou para baixo. Para cortar o som, carregue no botão. Se carregado durante 1 segundo ou mais, aparece o menu **Atalhos de Acessibilidade**.

**^ / v (Canal)**  
Para mudar de canal, mova o botão para cima ou para baixo. Para ver o ecrã **Guia**, carregue no botão.

- Se carregar durante 1 segundo ou mais aparece o ecrã **Lista Canais**.

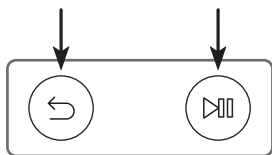

## Emparelhamento do televisor com o Controlo Remoto Inteligente da Samsung

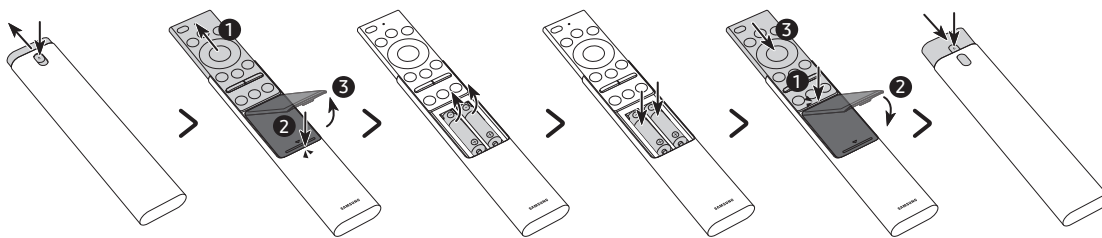

Quando liga o televisor pela primeira vez, o Controlo Remoto Inteligente da Samsung emparelha com o televisor automaticamente. Se o Controlo Remoto Inteligente da Samsung não emparelhar com o televisor automaticamente, aponte-o para o sensor do telecomando do televisor e, em seguida, carregue sem soltar os botões  e , como se mostra na figura à esquerda, durante no mínimo três segundos.

## Colocação de pilhas no Controlo Remoto Inteligente da Samsung



1. Carregue no botão  existente no topo da parte traseira do Controlo Remoto Inteligente da Samsung. A tampa irá desencaixar-se levemente do corpo do telecomando.
  2. Vire o telecomando, empurre a respetiva estrutura para cima até que o compartimento das pilhas fique acessível e, em seguida, remova a tampa do compartimento das pilhas.
  3. Se existirem pilhas no telecomando, remova-as.
  4. Coloque as duas pilhas novas (1,5 V, AAA) no compartimento e certifique-se de que estão na polaridade (+, -) correcta.
  5. Quando as pilhas tiverem sido inseridas, encaixe a tampa do compartimento das pilhas e, em seguida, deslize a estrutura do telecomando para baixo.
  6. Vire o telecomando, carregue sem largar no botão  existente no topo da parte traseira e, em seguida, deslize a tampa do telecomando até encaixar no lugar.
- São recomendadas pilhas alcalinas para uma vida útil mais longa das pilhas.

## 05 Execução da configuração inicial

Quando ligar o televisor pela primeira vez, ele inicia imediatamente a Configuração inicial. A Configuração inicial permite configurar de uma só vez as definições básicas de funcionamento do seu televisor, como a receção da transmissão, a procura de canais e a ligação à rede.

- Antes de iniciar a Configuração inicial, certifique-se de que liga primeiro os dispositivos externos.
- Para utilizar as funcionalidades inteligentes do televisor, este tem de estar ligado à Internet.
- Para executar a configuração inicial com a aplicação SmartThings, tem de ligar o seu dispositivo móvel através de Wi-Fi.
- Se o pop-up para a configuração não for apresentado automaticamente na aplicação SmartThings do seu dispositivo móvel, continue com a configuração manual após adicionar o televisor, utilizando a opção **Adicionar dispositivo** no painel da aplicação SmartThings.
- A aplicação SmartThings está disponível para dispositivos móveis com Android 6.0 ou superior e iOS 10 ou superior.
- Pode ocorrer ruído temporariamente quando o televisor comunica com dispositivos móveis.

Pode também iniciar a Configuração inicial utilizando o menu do televisor (🏠 > ⚙️ Definições > Geral > Repor). Siga as instruções apresentadas no ecrã de Configuração inicial e configure as definições básicas do televisor de acordo com o seu ambiente de visualização.

### Utilização do Controlador da TV

Pode ligar o televisor com o botão **Controlador da TV** na parte inferior do mesmo e, depois, utilizar o **Menu de Controlo**. O **Menu de Controlo** é apresentado quando carrega no botão **Controlador da TV** com o televisor ligado. Para obter mais informações acerca da sua utilização, consulte a figura abaixo.

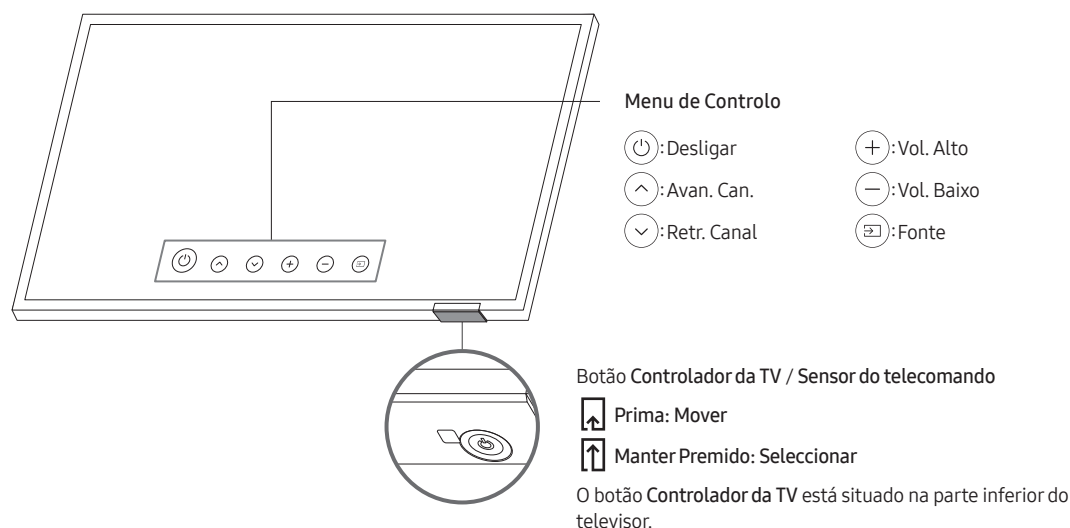

## 06 Ligação a uma rede

A ligação do televisor a uma rede dá-lhe acesso a serviços online, tais como o Smart Hub, e ainda a actualizações de software.

### Ligação de rede – Sem fios

Ligue o televisor à Internet usando um modem ou ponto de acesso sem fios.



### Ligação de rede – Com fios

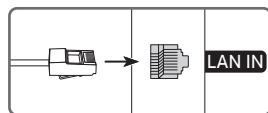

Ligue o televisor à rede com um cabo LAN.

- Para ligar um cabo LAN, utilize um cabo CAT 7 (\*tipo STP) para efetuar a ligação. (100/10 Mbps)  
\* Shielded Twisted Pair

## 07 Ligação ao HDBase-T

A ligação HDBase-T do The Terrace está incorporada para transmissão de dados de áudio e vídeo. Não suporta a transmissão de Power Ethernet e sinais de controlo incluindo IV e RS232.

### Geral

- O aspecto exterior pode variar consoante o produto.
- As peças de ligação podem diferir em produtos diferentes.
- A transmissão de dados não está disponível se o HDBase-T (Rx) estiver ligado ao HDBase-T (Tx) através de um hub.
- Ao instalar o produto, utilize os cabos e dispositivos TX certificados pela HDBase-T Alliance.
- Ao ligar um dispositivo externo através de HDBase-T, para resolução máxima, utilize um dispositivo TX certificado que suporte 4K a 30 Hz.
- Esta porta (porta HDBT no televisor) não suporta ARC (eARC).

### Diretrizes para a ligação

- O HDBase-T (Tx) transmite dados de um dispositivo externo para o HDBase-T (Rx). Apenas está disponível a ligação 1:1 entre dispositivos. Ligue-os através de um cabo LAN (CAT6 ou qualidade superior).
- O HDBase-T funciona com cabos de par trançado não blindado (UTP, Unshielded Twisted Pair) ou par trançado blindado (STP, Shielded Twisted Pair); mas, para garantir a conformidade com as normas da CE, são necessários cabos STP e conetores STP. O cabo e os conetores STP são recomendados para proteger contra ruído elétrico ambiental imprevisível que pode ter impacto no desempenho. É recomendado utilizar um cabo STP para maximizar o desempenho. A utilização de um cabo UTP ou cabo de rede pode reduzir o desempenho.
- Antes de substituir o dispositivo externo, remova primeiro o cabo HDBT LAN (CAT6 ou qualidade superior).

## Restrições

- Ao ligar um dispositivo externo através de HDBase-T, poderão existir restrições durante a comunicação entre dispositivos.
- Ao ligar um dispositivo de jogo através de HDBase-T, as funções relacionadas e a resolução do ecrã poderão não ser corretamente suportadas.

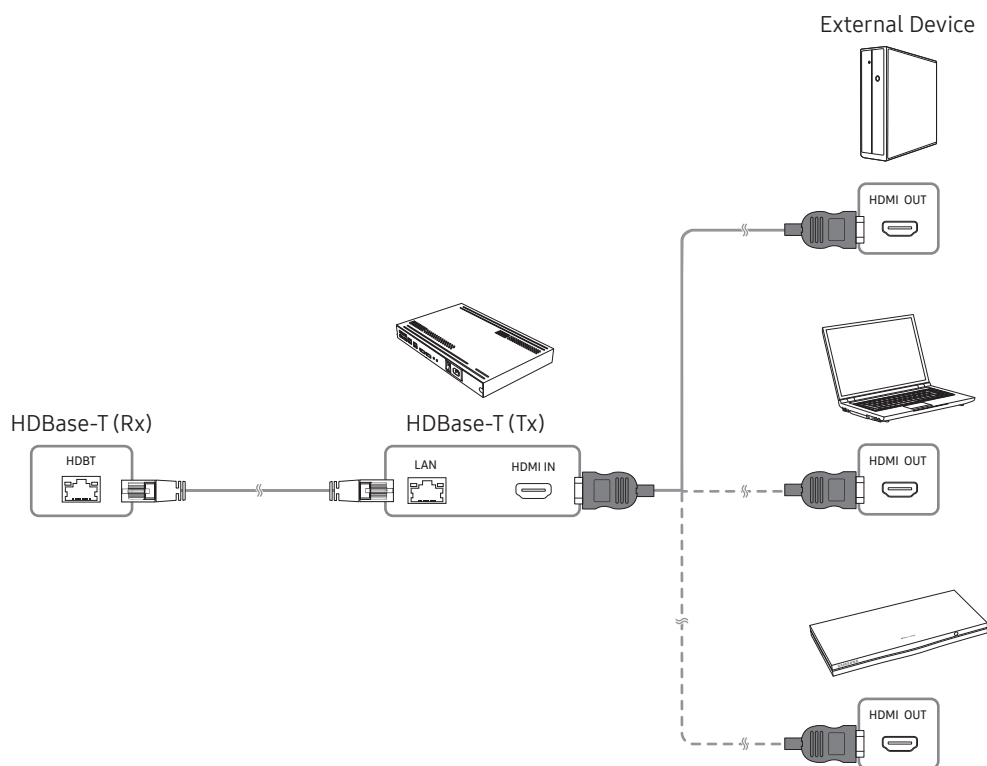



## 08 Utilização do Modo de Espelho (ou Modo de Tempo Frio)

 >  Definições > Geral > Gestor do Sistema > Modo de Espelho ou Modo de Tempo Frio

O televisor exterior proporciona uma experiência de visualização otimizada de 0°C a 50°C.

- A baixas temperaturas inferiores a 10°C, pode ocorrer desfocagem por movimento devido às características dos cristais líquidos.
- Para ver televisão a baixas temperaturas, inferiores a 10 °C, pode utilizar o **Modo de Espelho** (ou **Modo de Tempo Frio**) para um início estável.
- O **Modo de Espelho** (ou **Modo de Tempo Frio**) mantém o início estável ao utilizar a retroiluminação do televisor quando está muito frio.
- Quando o **Modo de Espelho** (ou **Modo de Tempo Frio**) está ativo, certifique-se de que mantém a fonte de alimentação ligada.
- Mesmo em modo de espera para o **Modo de Espelho** (ou **Modo de Tempo Frio**), poderá haver consumo de energia do seguinte modo:
  - 55": MÁX. 250 W / 65": MÁX. 300 W / 75": MÁX. 400 W
- O **Modo de Espelho** (ou **Modo de Tempo Frio**) funciona em modo de espera e o ecrã pode aparecer a cinzento.

### Proteção contra a temperatura

- A temperaturas acima de 45 °C, a luminância poderá ser reduzida para proteção do produto. Esta opção funciona independentemente da ativação do **Modo de Espelho** (ou **Modo de Tempo Frio**).

### Sunlight Protection

- Quando a luminosidade na área circundante é superior a 20 000 lux durante 5 minutos seguidos, a luminância é reduzida para proteger o ecrã do televisor.

## 09 Utilização da imagem adaptativa

 >  Definições > Geral > Definições de Modo Inteligente > Imagem Adaptativa

Otimiza o brilho e proporciona a melhor qualidade da imagem em tempo real, com base nas condições de luminosidade e no conteúdo que está a visualizar.

- A **Imagem Adaptativa** no The Terrace otimiza automaticamente o **Brilho** e o **Contraste** em tempo real, conferindo a melhor qualidade ao conteúdo que está a ver, mesmo em condições de muita ou pouca luminosidade.

# 10 Resolução de problemas e manutenção

## Resolução de problemas

Se o televisor aparentar ter um problema, consulte primeiro esta lista de possíveis problemas e soluções. Em alternativa, reveja a secção Resolução de problemas ou Perguntas mais frequentes do e-Manual. Se nenhuma destas sugestões de resolução de problemas se aplicar, aceda ao site “www.samsung.com” e clique em Suporte, ou contacte o centro de assistência da Samsung indicado na lista da contracapa deste manual.

- Este LED TFT é um painel composto por pixels secundários cuja produção requer tecnologia sofisticada. No entanto, podem existir alguns pixels brilhantes ou escuros no ecrã. Estes pixels não afectam o desempenho do produto.
- Para maximizar o desempenho do televisor, actualize-o com o software mais recente. Use as funções **Atualizar Agora** ou **Actualização Automática** no menu do televisor (🏠 > ⚙️ Definições > Assistência > **Atualização do Software** > **Atualizar Agora** ou **Actualização Automática**).

### O televisor não liga.

- Certifique-se de que o cabo de alimentação de CA está ligado correctamente ao televisor e à tomada.
- Certifique-se de que a tomada elétrica se encontra a funcionar e que o sensor do telecomando na parte inferior do televisor está aceso a vermelho.
- Experimente carregar no botão **Controlador da TV**, na parte inferior do televisor, para se certificar de que o problema não está relacionado com o telecomando. Se o televisor se ligar, consulte a secção “O telecomando não funciona”.

### Não há imagem/vídeo/som, ou uma imagem/vídeo/som distorcido é emitido partir de um dispositivo externo, ou a mensagem “Fraco ou Sem Sinal” é apresentada no televisor, ou não é possível encontrar um canal.

- Certifique-se de que a ligação ao dispositivo está correcta e de que todos os cabos estão bem ligados.
- Desligue e ligue novamente todos os cabos ligados ao televisor e aos dispositivos externos. Experimente cabos novos se possível.
- Confirme se foi seleccionada a fonte de entrada correcta (🏠 > ➡️ Fonte).
- Efetue um autodiagnóstico do televisor para determinar se o problema é provocado pelo televisor ou pelo dispositivo (🏠 > ⚙️ Definições > Assistência > Cuidados com Dispositivos > Auto-diagnóstico > Teste de Imagem ou Teste de Som).
- Se os resultados do teste forem normais, desligue e ligue novamente o cabo de alimentação dos dispositivos ligados para os reiniciar. Se o problema persistir, consulte o guia de ligação no manual do utilizador do dispositivo ligado.
- Se não estiver a utilizar uma caixa de televisão por cabo ou uma caixa de satélite e o seu televisor estiver a receber os sinais de televisão a partir de uma antena ou de um conector de cabo na parede, execute **Sintonização automática** para procurar canais (🏠 > ⚙️ Definições > Transmissão > (Definições de Sintonização Automática) > **Sintonização automática**).
  - Dependendo do modelo ou da área geográfica onde se encontra, as **Definições de Sintonização Automática** podem não ser apresentadas.
  - Se estiver a utilizar uma caixa de televisão por cabo ou uma caixa de satélite, consulte o manual da caixa de televisão por cabo ou da caixa de satélite.



## O CI+ não funciona.

- O seu televisor Samsung está em conformidade com as normas CI+ 1.4.
- Se um módulo CI+ Common Interface for incompatível com este dispositivo, retire o módulo e contacte o operador de CI+ para obter assistência.

## O telecomando não funciona.

- Verifique se o indicador de corrente na parte inferior do televisor pisca quando carrega no botão de alimentação do telecomando. Se não piscar, substitua as pilhas do telecomando.
- Certifique-se de que coloca as pilhas com a polaridade (+/-) na posição correcta.
- Experimente apontar o telecomando diretamente para o televisor a uma distância entre 1,5 e 1,8 m.
- Se o seu televisor incluir Controlo Remoto Inteligente da Samsung (telecomando Bluetooth) não se esqueça de emparelhar o telecomando com o televisor.

## O telecomando da caixa de televisão por cabo ou da caixa de satélite não liga nem desliga o televisor, nem ajusta o volume.

- Programe o telecomando da caixa de televisão por cabo ou da caixa de satélite para funcionar com o televisor. Consulte o manual do utilizador da caixa de satélite ou da caixa de televisão por cabo para identificar o código do televisor SAMSUNG.

## As definições do televisor perdem-se após 5 minutos.

- O televisor encontra-se no **Modo Comercial**. Mude o **Modo de Utilização** no menu **Geral** para **Modo Doméstico** (🏠 > ⚙️ Definições > Geral > Gestor do Sistema > Modo de Utilização > Modo Doméstico).

## Wi-Fi intermitente

- Certifique-se de que o televisor tem uma ligação à rede (🏠 > ⚙️ Definições > Geral > Rede > Estado da Rede).
- Certifique-se de que a palavra-passe de Wi-Fi foi introduzida correctamente.
- Verifique a distância entre o televisor e o modem ou ponto de acesso. A distância não deve ser superior a 15,2 m.
- Reduza a interferência, não utilizando nem desligando dispositivos sem-fios. Além disso, confirme que não existem obstáculos entre o televisor e o modem ou ponto de acesso. (A intensidade do sinal Wi-Fi pode ser reduzida por aparelhos, telefones sem fios, paredes de pedra/lareiras, etc.)
- Contacte o seu fornecedor de serviços de Internet (ISP) e peça para reiniciar o seu circuito de rede para voltar a registar os endereços MAC do seu modem ou ponto de acesso e do televisor.

## Problemas com aplicações de vídeo (Youtube, etc.)

- Altere o DNS para 8.8.8.8. Seleccione (🏠 > ⚙️ Definições > Geral > Rede > Estado da Rede > Definições de IP > Definições de DNS > Introduzir manualmente > Servidor DNS > introduza 8.8.8.8 > OK).
- Para repor, seleccione (🏠 > ⚙️ Definições > Assistência > Cuidados com Dispositivos > Auto-diagnóstico > Repor Smart Hub).



## O que é a Assistência remota?

O serviço Assistência remota da Samsung oferece-lhe assistência individualizada com um técnico da Samsung que poderá, remotamente:

- Efectuar o diagnóstico do seu televisor
- Personalizar as definições do televisor
- Repor as predefinições do televisor
- Instalar actualizações de firmware recomendadas

### Como funciona a Assistência Remota?

Pode obter facilmente o serviço de suporte do telecomando da Samsung para o seu televisor:

1. Ligue para o centro de assistência da Samsung e peça assistência remota.
2. Abra o menu do seu televisor e aceda ao menu **Assistência**. (🏠 > ⚙️ Definições > Assistência)
3. Seleccione **Gestão Remota**, depois leia e aceite os termos do serviço. Quando aparecer o ecrã do PIN, indique o número PIN ao técnico.
4. O técnico acederá então ao seu televisor.

## Sensor Eco e brilho do ecrã



O sensor Eco Sensor ajusta o brilho do ecrã do televisor automaticamente. Esta funcionalidade mede a luz e otimiza automaticamente o brilho do ecrã do televisor para reduzir o consumo de energia. Se pretender desactivar esta funcionalidade, aceda a 🏠 > ⚙️ Definições > Geral > Solução Eco > Deteção de Luz Ambiente.

- Se o ecrã estiver demasiado escuro quando estiver a ver televisão num ambiente escuro, isso pode dever-se à função **Deteção de Luz Ambiente**.
- O sensor eco está localizado na parte inferior do televisor. Não bloqueie o sensor com qualquer objecto. Tal pode provocar a redução do brilho da imagem.

## Alteração da palavra-passe do televisor

 >  Definições > Geral > Gestor do Sistema > Alterar PIN

1. Execute a opção **Alterar PIN** e depois introduza a palavra-passe actual no campo correspondente à palavra-passe. A palavra-passe predefinida é "0000" (França: "1111").
  2. Introduza uma nova palavra-passe e depois introduza-a novamente para a confirmar. A alteração da palavra-passe está concluída.
- Caso se esqueça do código PIN, carregue nos botões pela seguinte sequência para repor o PIN como "0000" (França: "1111"):

No Controlo Remoto Inteligente da Samsung: Selecione o botão **+/-** (Volume). > Vol. Alto >  > Vol. Baixo >  > Vol. Alto > .

## Cuidados a ter com o televisor

- Se o ecrã do televisor tiver um autocolante, é possível que permaneçam alguns resíduos após a respectiva remoção. Limpe os resíduos antes de visualizar algo no televisor.
- A parte exterior e o ecrã do televisor podem ficar riscados durante a limpeza. Limpe a parte exterior e o ecrã cuidadosamente, utilizando um pano macio para evitar riscos.
- Para limpar o ecrã desligue o televisor; em seguida, limpe cuidadosamente manchas e impressões digitais no painel do televisor com um pano de microfibras. Limpe a caixa ou painel do televisor utilizando um pano de microfibras humedecido com um pouco de água. Posteriormente, remova a humidade com um pano seco. Não limpe a superfície do painel com demasiada força, porque pode danificá-lo. Nunca utilize líquidos inflamáveis (benzeno, diluente, etc.) nem produtos de limpeza. Para manchas mais persistentes aplique uma pequena quantidade de agente de limpeza para ecrãs num pano de microfibras e limpe as manchas.
- Detergentes químicos podem causar problemas na superfície do produto.

# 11 Características técnicas e outras informações

## Características técnicas

Nome do modelo	QE55LST7T	QE65LST7T
Resolução do ecrã	3840 x 2160	3840 x 2160
Tamanho do ecrã (medido na diagonal)	55 polegadas 138 cm	65 polegadas 163 cm
Som (saída)	20 W	20 W
Dimensões (L x A x P) Caixa Embalagem	1247,4 x 720,9 x 59,8 mm 1404,0 x 846,0 x 208,0 mm	1466,3 x 851,1 x 59,8 mm 1710,0 x 1035,0 x 215,0 mm
Peso Sem base Embalagem	29,3 kg 37,2 kg	38,9 kg 49,6 kg
Nome do modelo	QE75LST7T	
Resolução do ecrã	3840 x 2160	
Tamanho do ecrã (medido na diagonal)	75 polegadas 189 cm	
Som (saída)	20 W	
Dimensões (L x A x P) Caixa Embalagem	1692,0 x 981,6 x 59,8 mm 1859,0 x 1141,0 x 215,0 mm	
Peso Sem base Embalagem	50,3 kg 63,4 kg	

## Considerações ambientais

Temperatura de funcionamento	-31 °C a 50 °C (-24 °F a 122 °F)
Humidade de funcionamento	10% a 80%, sem condensação
*Temperatura de armazenamento	-31 °C a 50 °C (-24 °F a 122 °F)
Humidade de armazenamento	5% a 95%, sem condensação

\*: Quando a temperatura se situa entre os -20 °C e os -31 °C, é obrigatório armazenar o televisor na respetiva embalagem completa ou ligá-lo à alimentação e ativar o **Modo de Espelho** (ou **Modo de Tempo Frio**).

- O design e as características técnicas estão sujeitos a alterações sem aviso prévio.
- Para obter informações sobre a fonte de alimentação e saber mais sobre o consumo de energia, consulte a etiqueta de classificação colada ao produto.
- O consumo de energia típico é medido de acordo com a norma IEC 62087.
- Pode encontrar a etiqueta de classificação na parte posterior do televisor. (Para alguns modelos, pode encontrar a etiqueta de classificação no interior da proteção do terminal.)

Em caso de reparação por um Centro Técnico não Autorizado, de reparação pelo próprio, ou de reparação não profissional do produto, a Samsung não se responsabiliza por danos ao produto, por quaisquer lesões, ou por qualquer outra questão de segurança causada por qualquer tentativa de reparação do produto que não siga cuidadosamente estas instruções de reparação e manutenção. Qualquer dano ao produto causado por uma tentativa de reparação do mesmo por qualquer pessoa que não seja um Centro Técnico Certificado pela Samsung não será coberto pela garantia.

Por favor visite [samsung.com/support](http://samsung.com/support) para obter mais informação sobre adaptadores de corrente externos e comandos nos termos da Directiva Europeia EcoDesign - Diretiva ERP

## Redução do consumo de energia

Quando desliga o televisor, este entra no modo de espera. No modo de espera, continua a consumir alguma energia. Para reduzir o consumo de energia, desligue o cabo de alimentação quando não pretender utilizar o televisor durante um longo período de tempo.

## Licenças



The terms HDMI and HDMI High-Definition Multimedia Interface, and the HDMI Logo are trademarks or registered trademarks of HDMI Licensing LLC in the United States and other countries.

Pelo presente documento, a Samsung declara que este equipamento de rádio está em conformidade com a Diretiva 2014/53/UE e com os requisitos estatutários relevantes no Reino Unido.

O texto completo da declaração de conformidade está disponível no seguinte endereço da Internet:

<http://www.samsung.com> aceda a Suporte e introduza o nome do modelo.

Este equipamento pode ser utilizado em todos os países da UE e no Reino Unido.

A função WLAN 5 GHz (Wi-Fi) deste equipamento só pode ser utilizada em espaços interiores.

Potência máx. do transmissor BT: 100mW a 2,4 GHz – 2,4835 GHz

Potência máx. do transmissor Wi-Fi: 100 mW a 2,4 GHz - 2,4835 GHz, 200 mW a 5,15 GHz - 5,25 GHz, 100 mW a 5,25 GHz - 5,35 GHz & 5,47 GHz - 5,725 GHz

AVISO – PARA EVITAR O ALASTRAMENTO DE UM INCÊNDIO, MANTENHA SEMPRE VELAS OU OUTROS ITENS COM CHAMAS LONGE DESTA PRODUTO.





**Eliminação correcta deste produto (Resíduos de equipamentos eléctricos e electrónicos)  
(Aplicável em países com sistemas de recolha separada)**

Este símbolo, quando presente no produto, acessórios ou documentação, indica que o produto e os respectivos acessórios electrónicos (por exemplo, carregador, auscultadores, cabo USB) não devem ser eliminados juntamente com os resíduos domésticos no fim da sua vida útil. Para evitar possíveis danos no ambiente ou prejuízos para a saúde humana causados pela eliminação não controlada de resíduos, deverá separar estes itens de outros tipos de resíduos e reciclá-los de forma responsável, para promover uma reutilização sustentável dos recursos materiais.

Os utilizadores domésticos devem entrar em contacto com o revendedor do produto ou com as entidades oficiais locais, para se informarem sobre onde e como podem entregar estes itens para uma reciclagem segura.

Os utilizadores comerciais deverão contactar o seu fornecedor e consultar os termos e condições do contrato de compra. Este produto e os respectivos acessórios electrónicos não devem ser eliminados juntamente com outros resíduos comerciais.



**Eliminação correcta das pilhas deste produto  
(Aplicável em países com sistemas de recolha separada)**

Este símbolo, quando presente na pilha, no manual ou na embalagem, indica que as pilhas deste produto não devem ser eliminadas juntamente com os resíduos domésticos no fim da sua vida útil. Se identificados, os símbolos químicos Hg, Cd ou Pb indicam que a pilha contém mercúrio, cádmio ou chumbo acima dos níveis de referência previstos na Directiva 2006/66/CE. Se as baterias não forem eliminadas correctamente, estas substâncias podem ser prejudiciais à saúde humana ou ao meio-ambiente.



De modo a proteger os recursos naturais e a promover a reutilização dos materiais, separe as pilhas de outros tipos de resíduos e recicle-as através do seu sistema gratuito de devolução de pilhas local.



Esta página foi  
deixada em branco  
intencionalmente.

# Vor dem Lesen der Bedienungsanleitung

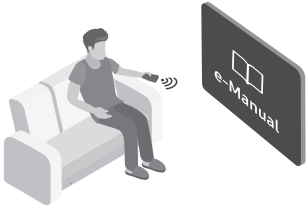



Dieser Fernseher wurde mit dieser Bedienungsanleitung und einem eingebetteten e-Manual geliefert. Überprüfen Sie die Folgendes, ehe Sie die Bedienungsanleitung lesen:

	<b>Benutzerhandbuch</b>	Lesen Sie dieses Handbuch, um Informationen zu Fragen der Sicherheit, Installation, des Zubehörs, der Ersteinrichtung und zu den technischen Daten des Geräts anzuzeigen.
	<b>e-Manual</b>	Weitere Informationen zu diesem Fernsehgerät erhalten Sie in dem in das Gerät eingebetteten e-Manual. <ul style="list-style-type: none"> <li>• So öffnen Sie das e-Manual.   &gt;  <b>Einstellungen</b> &gt; <b>Unterstützung</b> &gt; <b>e-Manual öffnen</b> </li> </ul>



Auf der Website ([www.samsung.com](http://www.samsung.com)) können Sie die Handbücher herunterladen und ihren Inhalt auf einem PC oder Mobilgerät anzeigen.

## Lernen der Assistenzfunktionen des e-Manual

- Auf manche Menübildschirme können Sie über das e-Manual nicht zugreifen.

	<b>Suchen</b>	Hiermit wählen Sie einen Treffer in der Liste mit den Suchergebnissen aus, um die entsprechende Seite zu laden.
	<b>Index</b>	Hiermit wählen Sie ein Stichwort aus, um zur entsprechenden Seite zu navigieren. <ul style="list-style-type: none"> <li>– Die Menüs werden, je nach Region, möglicherweise nicht angezeigt.</li> </ul>
	<b>Plan der Website</b>	Sie enthält Listen mit den verschiedenen Themen im e-Manual.
	<b>Kürzlich angesehene Themen</b>	Hiermit wählen Sie ein Thema aus der Liste der kürzlich angesehenen Themen aus.







## Lernen der Funktionen für die auf den Themenseiten des e-Manuals angezeigten Tasten

	<b>Jetzt testen</b>	Hiermit können Sie die entsprechende Menüoption auswählen und die Funktion sofort ausprobieren.
	<b>Verknüpfung</b>	Hiermit können Sie sofort auf ein unterstrichenes Thema zugreifen, das mit einer e-Manual-Seite verbunden ist.

# Achtung! Wichtige Sicherheitshinweise

Lesen Sie die Sicherheitshinweise sorgfältig, bevor Sie das Fernsehgerät verwenden.

In der folgenden Tabelle finden Sie eine Erklärung für die Symbole, die Sie möglicherweise auf Ihrem Samsung-Produkt sehen.

<b>ACHTUNG</b>			Produkt der Klasse II: Dieses Symbol zeigt an, dass das Gerät einen elektrischen Erdungsanschluss (Masse) nicht benötigt. Wenn dieses Symbol auf einem Produkt mit Netzkabel nicht vorhanden ist, MUSS das Produkt über eine zuverlässige Verbindung mit der Erde (Masse) verfügen.
<b>GEFAHR DURCH STROMSCHLAG NICHT ÖFFNEN</b>			
ACHTUNG: UM DAS RISIKO EINES STROMSCHLAGS ZU VERRINGERN, DÜRFEN SIE DIE ABDECKUNG (ODER RÜCKSEITE) NICHT ÖFFNEN. ES BEFINDEN SICH IM INNEREN KEINE TEILE, DIE VON BENUTZERN GEWARTET WERDEN KÖNNEN. ALLE WARTUNGSARBEITEN SIND QUALIFIZIERTEM FACHPERSONAL ZU ÜBERLASSEN.			Wechselspannung: Bei einer mit diesem Symbol gekennzeichneten Nennspannung handelt es sich um eine Wechselspannung.
	Dieses Symbol zeigt an, dass im Inneren Hochspannung vorhanden ist. Es ist gefährlich, Teile im Inneren dieses Bildschirms zu berühren.		Gleichspannung: Bei einer mit diesem Symbol gekennzeichneten Nennspannung handelt es sich um eine Gleichspannung.
	Dieses Symbol weist darauf hin, dass diesem Gerät wichtige Anweisungen zum Betrieb und zur Wartung beigelegt sind.		Achtung! Gebrauchsanweisung beachten: Dieses Symbol weist den Benutzer an, weitere sicherheitsrelevante Informationen der Gebrauchsanweisung zu entnehmen.

- Außerdem darf das Gerät keinesfalls in der Nähe oder oberhalb eines Heizstrahlers oder -körpers aufgestellt werden oder an Orten, an denen es direkter Sonneneinstrahlung ausgesetzt ist.
- Für dieses Gerät werden Batterien benötigt. Entsorgen Sie die Batterien ordnungsgemäß und in Übereinstimmung mit den für Sie geltenden Umweltschutzbestimmungen. Bitte wenden Sie sich bei Fragen zur ordnungsgemäßen Entsorgung an Ihre örtlichen Behörden.
- Überlasten Sie Steckdosen, Verlängerungskabel und Netzteile keinesfalls, da dies zu einem Brand oder Stromschlag führen kann.
- Netzkabel müssen so verlegt werden, dass niemand auf das Kabel treten kann oder es durch Gegenstände gequetscht wird, die auf dem Kabel stehen oder gegen das Kabel drücken. Insbesondere ist auf Stecker, Netzteile und die Kabeldurchführung am Gerätegehäuse zu achten.

- Trennen Sie das Gerät aus Sicherheitsgründen bei einem Gewitter oder bei längerer Nutzungspause vom Netz und von der Antenne bzw. vom Kabelsystem. Auf diese Weise werden Schäden durch Blitzschlag oder Spannungsstöße vermieden.
- Stellen Sie sicher, dass die Nennspannung des Gleichstromnetzteils für die örtliche Stromversorgung geeignet ist, bevor Sie das Netzkabel an die Stromversorgung anschließen.
- Führen Sie niemals Metallgegenstände in die Öffnungen des Geräts ein. Dies kann zu Stromschlägen führen.
- Berühren Sie zur Vermeidung von Stromschlägen keinesfalls Bauteile im Inneren des Geräts. Das Gerät darf nur von einem qualifizierten Techniker geöffnet werden.
- Stellen Sie sicher, dass der Netzstecker fest in der Steckdose sitzt. Ziehen Sie das Netzkabel nie am Kabel selbst, sondern stets am Stecker aus der Steckdose. Ziehen Sie niemals am Kabel, um den Netzstecker aus der Steckdose zu ziehen. Berühren Sie das Netzkabel niemals mit feuchten Händen.
- Wenn das Gerät nicht einwandfrei funktioniert, insbesondere beim Auftreten ungewöhnlicher Geräusche oder Gerüche aus dem Inneren, trennen Sie es unverzüglich von der Stromversorgung und wenden Sie sich umgehend an Ihren nächstgelegenen Händler oder das nächste Samsung Kundendienstzentrum.
- Ziehen Sie unbedingt den Netzstecker aus der Steckdose, wenn das Gerät längere Zeit nicht verwendet werden soll oder Sie längere Zeit außer Haus sind (insbesondere wenn Kinder und ältere Personen allein im Haus bleiben).
  - Staubablagerungen können Stromschläge, Kurzschlüsse oder Brände verursachen, da sie zu Funkenbildung, übermäßiger Erwärmung und Beschädigung der Isolierung am Netzkabel führen können.
- Dieser Fernseher ist für den allgemeinen Einsatz bei Verbrauchern konzipiert und vorgesehen. Er sollte nicht für gewerbliche Anwendungen wie Fahrpläne, statische Anzeigen, Digitale Hinweise, Ladenauslagen und Videowände verwendet werden.
- Verwenden Sie nur ordnungsgemäß geerdete Stecker und Steckdosen.
  - Eine fehlerhafte Erdung kann zu Stromschlägen oder Schäden am Gerät führen. (Nur Geräte der Klasse I.)
- Um dieses Gerät vollständig abzuschalten, müssen Sie den Netzstecker aus der Steckdose ziehen. Um sicherzustellen, dass Sie das Gerät bei Bedarf schnell vom Netz trennen können, müssen die Steckdose und der Netzstecker jederzeit leicht zugänglich sein.
- Bewahren Sie die Zubehörteile (Batterien usw.) an einem sicheren Ort außerhalb der Reichweite von Kindern auf.
- Lassen Sie das Gerät nicht fallen, und setzen Sie es keiner Schlag- oder Stoßeinwirkung aus. Wenn das Gerät beschädigt ist, trennen Sie es vom Stromnetz und wenden Sie sich an ein Samsung Kundendienstzentrum.
- Ziehen Sie zum Reinigen den Netzstecker aus der Steckdose, und wischen Sie das Gerät mit einem weichen, trockenen Tuch ab. Verwenden Sie keine Chemikalien wie Wachs, Benzol, Alkohol, Verdünner, Insektizide, Luftverbesserer, Schmiermittel oder Reinigungsmittel. Diese Chemikalien können die Oberfläche des Geräts beschädigen und aufgedruckte Kennzeichnungen lösen bzw. entfernen.
- Entsorgen Sie Batterien niemals in einem Feuer.
- Schließen Sie die Batterien nicht kurz, nehmen Sie sie nicht auseinander und setzen Sie sie keiner Hitze aus.
- **ACHTUNG:** Wenn Sie die für die Fernbedienung mitgelieferten Batterien durch neue Batterien des falschen Typs ersetzen, besteht Explosionsgefahr. Setzen Sie nur Batterien des gleichen oder eines gleichwertigen Typs ein.

\* Die Abbildungen und Illustrationen in diesem Handbuch dienen nur zur Information und können vom tatsächlichen Aussehen des Geräts abweichen. Änderungen an Ausführung und technischen Daten vorbehalten.

Einige GUS-Sprachen (Russisch, Ukrainisch, Kasachisch) stehen für dieses Produkt nicht zur Verfügung, da das Gerät für Kunden in der EU hergestellt wurde.

# Inhalt

	Vor dem Lesen der Bedienungsanleitung	2
	Achtung! Wichtige Sicherheitshinweise	3
<b>01</b>	<b>Lieferumfang</b>	
	Mit Hilfe des Ethernet-Kabels	6
<b>02</b>	<b>Installation des Fernsehgeräts</b>	
	Planung des Standortes	7
	Media Bay	8
	Vor dem Anschließen von Kabeln	9
	Montieren des Geräts an der Wand	11
	Ausreichende Belüftung Ihres Geräts	12
	Kapazität	13
<b>03</b>	<b>Bedienen von externen Geräten mit einer Samsung-Fernbedienung – Verwenden der Universalfernbedienung - Einrichten</b>	
<b>04</b>	<b>Die Samsung Smart Remote</b>	
	Über die Buttons auf der Samsung Smart Remote	15
	Koppeln des Fernsehgeräts mit der Samsung Smart Remote	16
	Einsetzen der Batterien in die Samsung Smart Remote	16
<b>05</b>	<b>Ausführen der Ersteinrichtung</b>	
	Verwenden des TV-Steuerung	17
<b>06</b>	<b>Verbinden mit einem Netzwerk</b>	
	Netzwerkverbindung – Drahtlos	18
	Netzwerkverbindung – Kabel	18
<b>07</b>	<b>Verbinden mit der HDBase-T</b>	
	Allgemein	19
	Richtlinien für den Anschluss	19
	Einschränkungen	20
<b>08</b>	<b>Verwenden des Outdoor-Modus (oder Modus für kaltes Wetter)</b>	
	Temperaturschutz	21
	Sunlight Protection	21
<b>09</b>	<b>Verwenden der Bildadaption</b>	
<b>10</b>	<b>Fehlerbehebung und Wartung</b>	
	Fehlerbehebung	22
	Was ist Fernunterstützung?	24
	Öko-Sensor und Bildschirmhelligkeit	24
	Ändern des Kennworts für das Fernsehgerät	25
	Pflegen des Fernsehgeräts	25
<b>11</b>	<b>Technische Daten und weitere Informationen</b>	
	Technische Daten	26
	Umgebungsbedingungen	26
	Verringern des Stromverbrauchs	27
	Lizenzen	27

# 01 Lieferumfang

Vergewissern Sie sich, dass die folgenden Teile im Lieferumfang des Geräts enthalten sind. Falls Komponenten fehlen sollten, setzen Sie sich bitte mit Ihrem Händler in Verbindung.

- Samsung Smart Remote & 2 Batterien (Typ AAA)
- Benutzerhandbuch
- Garantiekarte/Rechtshinweise (nicht überall verfügbar)
- Netzkabel des Fernsehgeräts

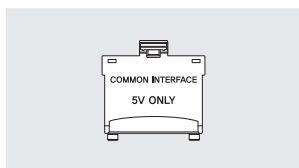

CI-Kartenadapter  
(Abhängig von Land und Modell)

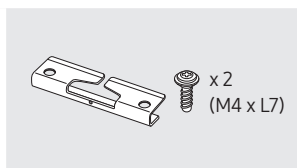

Kabelhalter

- Farbe und Form der Teile können sich je nach Modell unterscheiden.
- Nicht mitgelieferte Kabel können gesondert erworben werden.
- Kontrollieren Sie beim Öffnen der Verpackung, ob Zubehör hinter oder in den Verpackungsmaterialien versteckt ist.

Für Reparaturen an Ihrem Gerät fallen Gebühren an, wenn:

- auf Ihren Wunsch ein Techniker zu Ihnen geschickt wird, aber es wird festgestellt, dass kein Defekt des Geräts vorliegt (d. h. wenn das Benutzerhandbuch nicht gelesen wurde).
- Sie das Gerät in das Samsung Kundendienstzentrum bringen, aber es wird festgestellt, dass kein Defekt des Geräts vorliegt (d. h. wenn das Benutzerhandbuch nicht gelesen wurde).

Die Höhe eventuell anfallender Gebühren wird Ihnen vor dem Besuch eines Technikers mitgeteilt.

## Mit Hilfe des Ethernet-Kabels

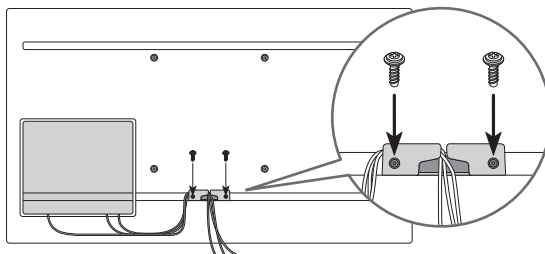

**Warnung:** Der Bildschirm kann aufgrund direkter Krafteinwirkung während eines unsachgemäßen Transports beschädigt werden. Wir empfehlen daher, das Gerät beim Tragen wie in der Abbildung gezeigt an den Ecken zu halten.



## 02 Installation des Fernsehgeräts



- Der Fernsehbildschirm darf nicht dem direkten Sonnenlicht ausgesetzt werden.
  - Es können dunkle Bereiche entstehen, wenn der Fernsehbildschirm direktem Sonnenlicht ausgesetzt wird. Dies ist ein häufiges Problem bei LCD-Bildschirmen. Die dunklen Bereiche verschwinden aber wieder, wenn der Bildschirm nicht mehr dem direkten Sonnenlicht ausgesetzt ist.
  - Die ständige Einwirkung von direktem Sonnenlicht kann zu Schäden am Fernsehbildschirm führen.
- Der Helligkeitssensor, der sich an der rechten unteren Seite des Geräts befindet, darf keinesfalls verdeckt werden. Er muss die Umgebungshelligkeit unbehindert messen können.
  - Der Fernseher aktiviert den „Sonnenlichtschutz“, wenn er eine zu hohe Umgebungshelligkeit wahrnimmt. Die Helligkeit wird zum Schutz des Fernsehbildschirms verringert.
- Um die Stabilität des Geräts im Betrieb zu gewährleisten, muss es an einer Stelle installiert werden, an der keine Gefahr des Einfrierens aufgrund von Schneeanisammlungen oder lang anhaltendem Regen besteht.
- Das Gerät kann nicht in einer Vertiefung installiert werden.
- The Terrace darf nur im quer, nicht aber hochkant eingebaut werden.

### Planung des Standortes

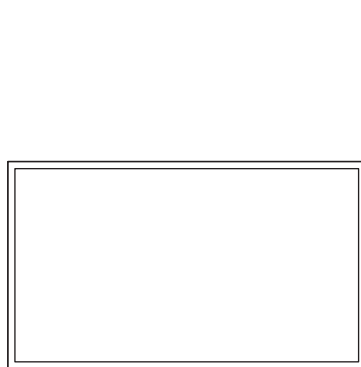
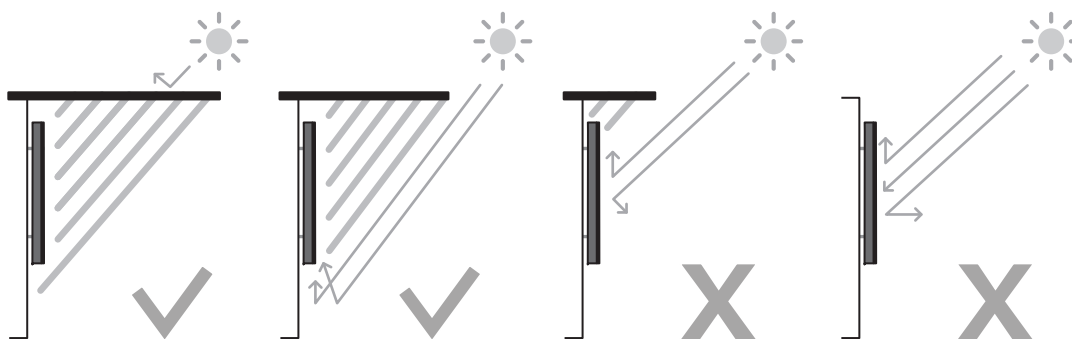

Querformat

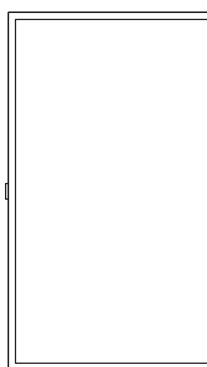

Hochformat





Montieren Sie The Terrace nicht an der Decke, nicht am Boden und nicht an einem Tisch.

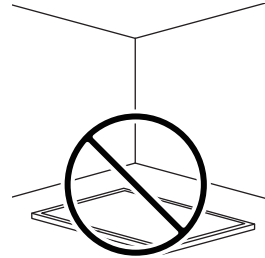
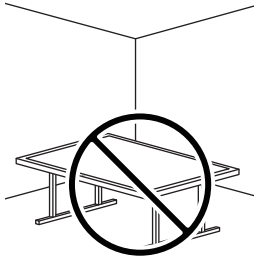
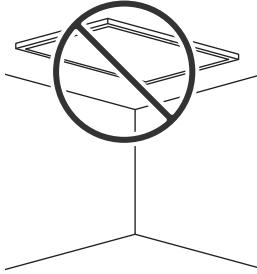

## Media Bay

- Auf der Rückseite des Geräts, also dort, wo die Wetterfestigkeit des The Terrace gewährleistet ist, bietet das Gerät mit der Media Bay Platz für die Installation von Media-Playern.
- Der unten angegebene Media-Player kann auf der Rückseite (Media Bay) des Geräts installiert werden.
  - Media-Player Amazon Fire Stick, Google Chromecast, Roku Ultra Streaming M Player
- Um sicherzustellen, dass das Gerät wasserdicht ist, müssen Sie darauf achten, die Abdeckung zu verschließen und die Schrauben fest anzuziehen. (Verwenden Sie die mitgelieferten Schrauben. An anderer Stelle kann es zu Problemen wie mangelnder Wetterfestigkeit kommen.)

Media Bay Abmessungen (B × H × T)	210,0 x 270,0 x 25,0 mm
Media-Player Flächenbedarf (B × H × T)	140,0 x 200,0 x 25,0 mm



## Vor dem Anschließen von Kabeln

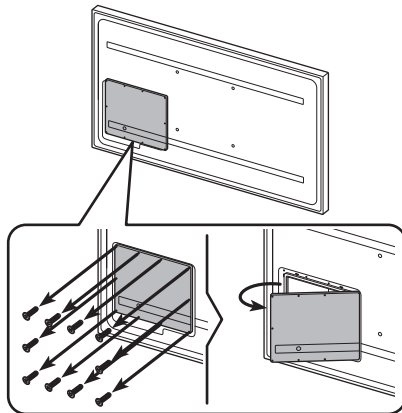

1. Lösen Sie die Schrauben und öffnen Sie anschließend die Abdeckung.

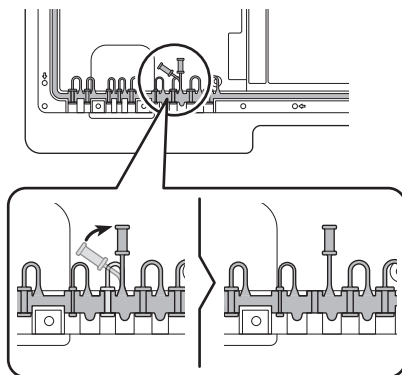

2. Entfernen Sie den für die Stärke des anzuschließenden Kabels geeigneten Silikonstab.

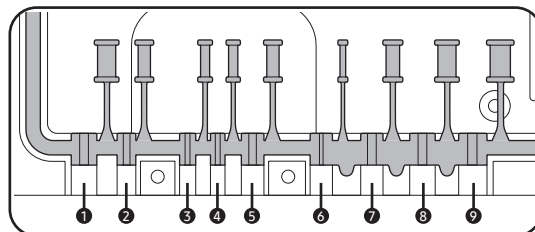

Unterschiedliche Bohrungs- und passende Kabeldurchmesser für jede Bohrung:

Position	1	2	3	4	5	6	7	8	9
Kabeldurchmesser ( $\Phi$ mm)	$\Phi$ 7,0	$\Phi$ 4,0	$\Phi$ 3,0	$\Phi$ 3,0	$\Phi$ 5,5	$\Phi$ 1,6	$\Phi$ 5,5	$\Phi$ 7,0	$\Phi$ 8,0

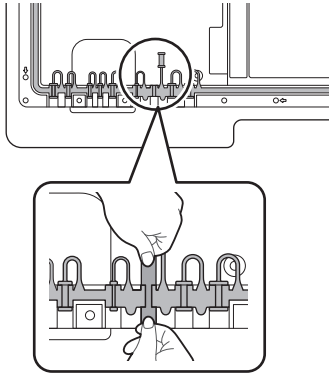

3. Führen Sie das entsprechende Kabel in die Bohrung ein, aus der der Silikonstab entfernt wurde.

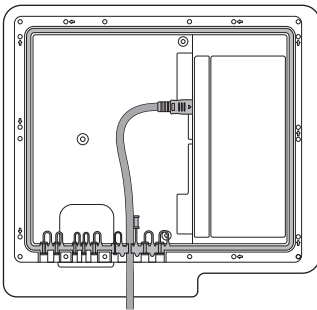

4. Das Kabel wird wie abgebildet angeschlossen.

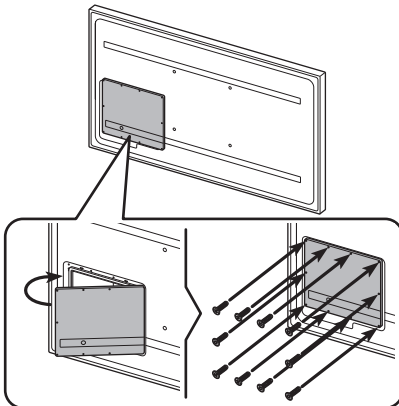

5. Schließen Sie die Abdeckung, und ziehen Sie die Schrauben an.
  - Nachdem alle Kabel angeschlossen sind, müssen Sie sicherstellen, dass die Abdeckung geschlossen und die Schrauben festgezogen sind. Nur so ist sichergestellt, dass der Anschluss wasserdicht ist. (Verwenden Sie die mitgelieferten Schrauben. An anderer Stelle kann es zu Problemen wie mangelnder Wetterfestigkeit kommen.)Empfohlenes Anzugsmoment: 10 - 12 Nm

## Montieren des Geräts an der Wand



Da der Zugang zum Media Bay des Fernsehers aufgrund des Aussehens der von Ihnen verwendeten Wandhalterung eingeschränkt sein kann, wird empfohlen, alle benötigten Kabel und Geräte anzuschließen, bevor Sie den Fernseher an der Wand anbringen. Wenn Sie zusätzliche Kabel und Geräte an das Fernsehgerät anschließen, nachdem es an der Wand aufgehängt wurde, müssen Sie das Fernsehgerät möglicherweise von der Wandhalterung trennen.



Wenn das Fernsehgerät an einer Wand montiert werden soll, müssen die Anweisungen des Herstellers unbedingt eingehalten werden. Wenn das Fernsehgerät nicht ordnungsgemäß montiert ist, könnte es herunterfallen, ein Kind oder einen Erwachsenen ernsthaft verletzen und beschädigt werden.

- Zur Befestigung des Fernsehgeräts an einer Wand ist eine Wandhalterung (separat erhältlich) erforderlich.
- Weitere Informationen erhalten Sie in der Installationsanleitung für die Samsung-Wandhalterung.

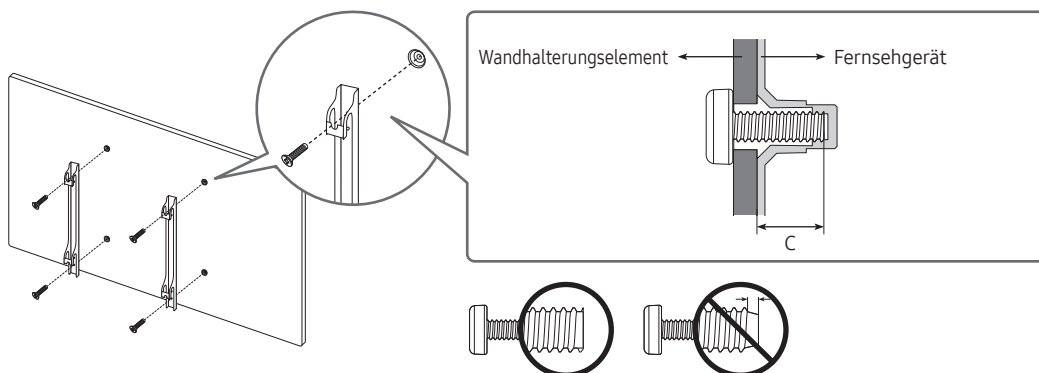

- Samsung haftet nicht für Schäden an Geräten oder Verletzungen von Personen, wenn die Montage der Wandhalterung vom Kunden selbst durchgeführt wird.
- Montieren Sie die Wandhalterung an einer festen Wand, die senkrecht zum Boden steht. Bevor Sie die Wandhalterung an anderen Flächen als Gipskarton anbringen, wenden Sie sich bitte an Ihren nächstgelegenen Händler, um weitere Informationen einzuholen. Bei Montage des Fernsehgeräts an einer Decke oder schrägen Wand kann das Fernsehgerät herunterfallen und Verletzungen verursachen.
- Die Standardabmessungen der Wandhalterung finden Sie in der Tabelle auf der nächsten Seite.
- Wenn Sie die Wandhalterung eines Drittanbieters montieren, müssen Sie beachten, dass die Länge der Schrauben, mit denen Sie das Fernsehgerät an der Wandhalterung befestigen können, in Spalte C der Tabelle auf der nächsten Seite dargestellt ist.
- Bei der Installation der Wandhalterung empfehlen wir, alle vier VESA-Schrauben festzuziehen.
- Wenn Sie eine Wandhalterung installieren möchten, die nur mit den beiden oberen Schrauben an der Wand befestigt werden soll, dürfen Sie nur eine Samsung-Wandhalterung verwenden, die diese Art von Installation unterstützt. (Je nach Region ist eine solche Wandhalterung im Handel möglicherweise nicht erhältlich.)

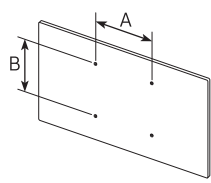
Bildschirmdiagonale in Zoll	Daten der VESA- Gewindebohrung (A * B) in mm	C (mm)	Standardschraube	Menge	
55	200 x 200	11,8	M8	4	
65-75	400 x 400				

- Empfohlenes Anzugsmoment: 10 - 12 Nm



Befestigen Sie die Wandhalterung nicht, während das Fernsehgerät eingeschaltet ist. Sie könnten dabei einen Stromschlag erhalten und sich verletzen.

- Verwenden Sie keine Schrauben, die länger sind als in der VESA-Standardspezifikation für Schrauben angegeben. Zu lange Schrauben können Schäden an den inneren Bauteilen des Bildschirms verursachen.
- Bei Wandhalterungen, die nicht der VESA-Standardspezifikation für Schrauben entsprechen, hängt die Länge der Schrauben von der Spezifikation der Wandhalterung ab.
- Ziehen Sie die Schrauben nicht zu fest an. Dadurch kann das Gerät beschädigt werden oder herunterfallen und so Verletzungen verursachen. Samsung haftet nicht bei derartigen Unfällen.
- Samsung haftet nicht für Geräteschäden oder Verletzungen, wenn eine Wandhalterung verwendet wird, die nicht dem VESA-Standard entspricht oder nicht spezifiziert ist, oder wenn der Verbraucher die Montageanleitung für das Produkt nicht befolgt.
- Nehmen Sie die Wandmontage des Fernsehgeräts nur zu zweit vor.
- **ACHTUNG:** Das Gerät muss gemäß den Anweisungen in der Installationsanleitung sicher an der Wand angebracht werden.

„Kippen, Schütteln oder Schaukeln der Maschine kann zu Verletzungen oder zum Tod führen.“ (CSA60065)

## Ausreichende Belüftung Ihres Geräts

Halten Sie beim Aufstellen des Geräts einen Abstand von mindestens 38 mm zu anderen Objekten (Wänden, Schrankwänden usw.) ein, um eine ausreichende Belüftung zu gewährleisten. Wenn Sie nicht für eine ausreichende Lüftung sorgen, können aufgrund des Temperaturanstiegs im Innern des Bildschirms ein Brand oder ein Problem mit dem Gerät die Folge sein.

- Wenn Sie eine Wandhalterung einsetzen, empfehlen wir Ihnen dringend, ausschließlich von Samsung bereitgestellte Teile zu verwenden. Wenn Sie Teile eines anderen Herstellers verwenden, kann es zu Problemen mit dem Gerät oder zu Verletzungen kommen, weil das Gerät herunterfällt.
- The Terrace kann um bis zu 15° geneigt an einer Wand oder Schrankseite angebracht werden.

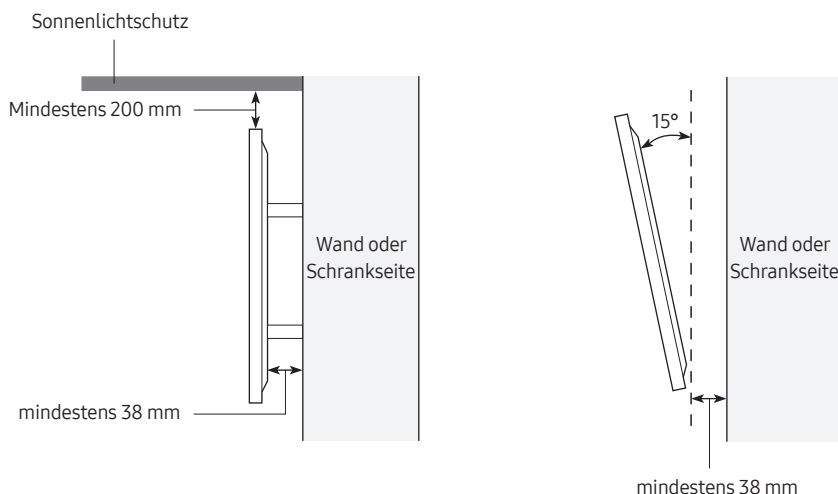

## Kapazität

- Der Fernseher zeichnet sich aus durch einen robusten Schutz gemäß IP55, so dass er im Außenbereich eingesetzt werden kann (sofern er gemäß den Anweisungen in diesem Benutzerhandbuch installiert und eingesetzt wird).
- Die Fernbedienung dieses Geräts ist wetterfest gemäß Klasse IP56.

Schutz gegen Feststoffe	IP		Schutz gegen Wasser
	5	5	
Kein Schutz	0	0	Kein Schutz
Feststoffe > 50 mm	1	1	Senkrecht fallendes Wasser
Feststoffe > 12 mm	2	2	Senkrecht fallendes Wasser – Gehäuse um 15° geneigt
Feststoffe > 2,5 mm	3	3	Spritzwasser 60° aus der Senkrechten
Feststoffe > 1,0 mm	4	4	Spritzwasser aus allen Richtungen
<b>Staubgeschützt</b>	<b>5</b>	<b>5</b>	<b>Wasserstrahle aus allen Richtungen</b>
Staubdicht	6	6	Starke Wasserstrahle aus allen Richtungen
-		7	Kurzfristiges Eintauchen: 1 m für 30 Minuten
-		8	Eintauchen: vom Hersteller definierte Tiefe und Dauer

Trotz der Einstufung in die Schutzklassen IP55 und IP56 sind Ihr Fernseher und Ihre Fernbedienung niemals unempfindlich gegenüber Wasserschäden. Um eine Beschädigung Ihrer Produkte zu verhindern, müssen Sie darauf achten, dass:

- kein Wasser aus einer Quelle mit mehr als 6,3 mm Durchmesser gegen das Gehäuse gespritzt. Das Gerät selbst darf nicht in Wasser eingetaucht werden.
- kein Wasser mit einem Druck von mehr als 30 kPa (4,4 psi) und einem Durchsatz von mehr als 12,5 l/Min länger als 3 Minuten gegen das Gerät spritzt und dass es extremen Wetterbedingungen ausgesetzt wird.

Sie sollten die Staubschutzhülle über das Fernsehgerät ziehen, wenn Sie eine gekauft oder in der Verpackung vorgefunden haben und das Fernsehgerät über einen längeren Zeitraum nicht benutzen wollen.

Die Staubschutzhülle hilft zu verhindern, dass sich Staub, Schmutz und anderes auf dem Fernseher ansammeln. Hinweise zur Verwendung der Staubschutzhülle entnehmen Sie bitte den Hinweisen in der Installations-/Bedienungsanleitung.

## 03 Bedienen von externen Geräten mit einer Samsung-Fernbedienung – Verwenden der Universalfernbedienung - Einrichten

 > Quelle > Universalfernbedienung - Einrichten

Mit der Universalfernbedienung können Sie die an Ihr Fernsehgerät angeschlossenen Kabelreceiver, Blu-ray-Player, Heimkinosysteme und anderen externen Geräte mit Hilfe der Fernbedienung des Fernsehgeräts steuern.

Weitere Informationen zur Verwendung der Universalfernbedienung finden Sie im e-Manual unter „TV-Programm > Fernbedienung und Peripheriegeräte > Bedienen von externen Geräten mit einer Samsung-Fernbedienung – Verwenden der Universalfernbedienung - Einrichten“.

- Manche der an den Fernseher angeschlossenen externe Geräte unterstützen die Universalfernbedienung möglicherweise nicht.

# 04 Die Samsung Smart Remote

## Über die Buttons auf der Samsung Smart Remote

- Das Aussehen, die Tasten und die Funktionen der Samsung Smart Remote können sich je nach Modell unterscheiden.
- Die Funktion als Universalfernbedienung - Einrichten steht nur dann normal zur Verfügung, wenn Sie die mit Ihrem Fernsehgerät gelieferte Samsung Smart Remote verwenden.

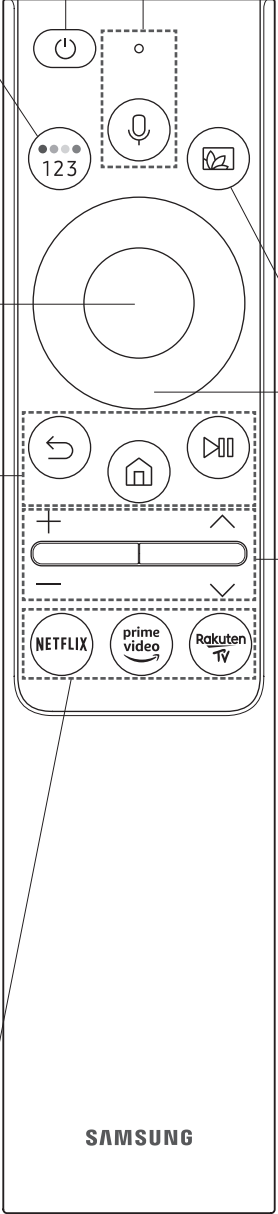

**(Ein/Aus)**  
Drücken Sie diese Taste, um das Fernsehgerät ein- und auszuschalten.

**(Taste Farbe / Nummer)**  
Bei jedem Drücken dieser Taste werden das Fenster mit den Farbtasten und der virtuelle Ziffernblock abwechselnd angezeigt.

- Mit diesen Farbtasten können Sie Zusatzoptionen zu der aktuell verwendeten Funktion aufrufen.
- Drücken Sie sie, um den virtuellen Ziffernblock auf dem Bildschirm anzuzeigen. Geben Sie numerische Werte über die Zifferntastatur ein. Wählen Sie zuerst Zahlen aus und dann **Fertig**, um einen numerischen Wert einzugeben. Hiermit können Sie den Sender wechseln und eine PIN oder Postleitzahl usw. eingeben.
- Wenn Sie die Taste mehr als 1 Sekunde lang drücken, wird das Menü TTX angezeigt.

**Auswählen**  
Hiermit können Sie ein markiertes Element auswählen oder starten. Wenn Sie diese Taste beim Anzeigen einer Sendung drücken, werden detaillierte Informationen zur Sendung angezeigt.

**(Zurück)**  
Zurück zum vorherigen Menü. Wenn Sie die Taste länger als 1 Sekunde drücken, wird die laufende Funktion beendet. Wenn die Taste beim Fernsehen gedrückt wird, wechselt das Fernsehgerät zum vorherigen Sender.

**(Wiedergabe/Pause)**  
Durch Drücken dieser Taste wird die Wiedergabesteuerung angezeigt. Mit der Wiedergabesteuerung können Sie die Wiedergabe der Medieninhalte steuern.

**(Smart Hub)**  
Hiermit kehren Sie zum Erster Bildschirm zurück. Drücken Sie jede einzelne Taste, um ihre Funktion zu testen.

**(Voice Assistant)**  
Starten Sie die Voice Assistant. Halten Sie die Taste gedrückt, sagen Sie einen Befehl und lassen Sie dann die Taste los, um Voice Assistant zu starten.

- Die unterstützten Sprachen und Funktionen für Voice Assistant können sich je nach Region unterscheiden.

**(Ambient Mode)**  
Drücken Sie diese Taste im TV-Modus, um in den **Ambient Mode** zu schalten. Wenn Sie die Taste bei ausgeschaltetem Fernseher drücken, schaltet sich das Fernsehgerät im **Ambient Mode** ein.

- Wenn Sie die Taste mehr als 1 Sekunde lang drücken, wird das Menüfenster **Schnelltaste** angezeigt.

**Richtungstaste (oben/unten/links/rechts)**  
Hiermit verschieben Sie den Fokus und ändern die auf dem Gerät angezeigten Menüwerte.



**+/- (Lautstärke)**  
Bewegen Sie die Taste nach oben oder unten, um die Lautstärke einzustellen. Drücken Sie die Taste, um den Ton auszuschalten. Wenn Sie die Taste mindestens 1 Sekunde lang drücken, wird das Menü **Schnelltasten für Barrierefreiheit** angezeigt.

**^ / v (Kanal)**  
Bewegen Sie die Taste nach oben oder unten, um den Sender zu wechseln. Drücken Sie die Taste, um das Fenster mit dem **TV-Programm** anzuzeigen.

- Wenn Sie die Taste mehr als 1 Sekunde lang drücken, wird die **Senderliste** angezeigt.

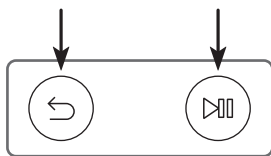

## Koppeln des Fernsehgeräts mit der Samsung Smart Remote

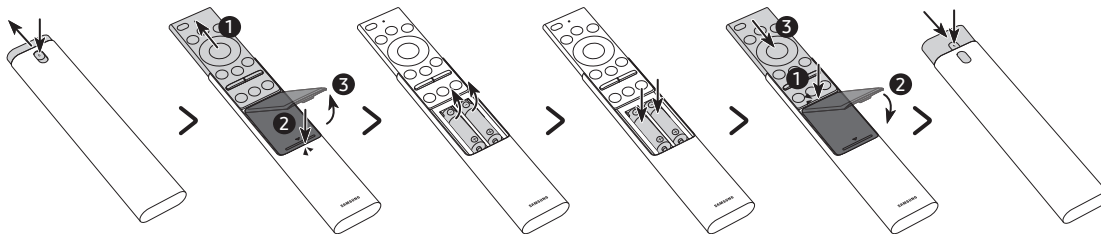

Wenn Sie das Fernsehgerät erstmalig einschalten, führt das Fernsehgerät automatisch das Kopplungsverfahren mit der Samsung Smart Remote durch. Wenn die Samsung Smart Remote nicht automatisch mit dem Fernsehgerät gekoppelt wird, zeigen Sie auf den Fernbedienungssensor des Fernsehers, und halten Sie dann die Tasten mit der Beschriftung  und  (siehe Abbildung links) gleichzeitig mindestens 3 Sekunden lang gedrückt.

## Einsetzen der Batterien in die Samsung Smart Remote



1. Drücken Sie auf die Taste  oben auf der Rückseite der Samsung Smart Remote. Das Gehäuse löst sich leicht vom Gehäuse.
  2. Drehen Sie die Fernbedienung um und schieben Sie das Gehäuse der Fernbedienung so weit nach oben, bis das Batteriefach vor Ihnen liegt. Lösen Sie dann den Batteriefachdeckel.
  3. Falls sich Batterien in der Fernbedienung befinden, nehmen Sie die vorhandenen Batterien heraus.
  4. Legen Sie zwei neue Batterien (1,5 V, Typ AAA) in das Batteriefach ein und achten Sie darauf, dass die Batterien entsprechend der Polung (+, -) eingesetzt sind.
  5. Nachdem die Batterien eingelegt wurden, bringen Sie den Batteriefachdeckel wieder an und schieben Sie dann das Gehäuse der Fernbedienung nach unten.
  6. Drehen Sie die Fernbedienung um, halten Sie die Taste  oben auf der Rückseite gedrückt und schieben Sie dann das Gehäuse der Fernbedienung wieder nach unten.
- Auf Grund der längeren Lebensdauer werden Alkali-Batterien empfohlen.



# 05 Ausführen der Ersteinrichtung

Wenn Sie das Fernsehgerät zum ersten Mal einschalten, wird sofort die Ersteinrichtung gestartet. Mit der Ersteinrichtung können Sie die Grundeinstellungen für den Betrieb des Fernsehgeräts konfigurieren, z. B. Senderempfang, Kanalsuche und Netzwerkverbindung.

- Bevor Sie mit der Ersteinrichtung beginnen, stellen Sie sicher, dass Sie die externen Geräte angeschlossen sind.
- Um die Smart-Funktionen des Fernsehers zu nutzen, muss das Fernsehgerät mit dem Internet verbunden sein.
- Damit Sie die Ersteinrichtung mit der SmartThings-App durchführen können, müssen Sie Ihr Mobilgerät über Wi-Fi verbinden.
- Wenn das Einrichtungsfenster nicht automatisch in der SmartThings-App Ihres Mobilgeräts angezeigt wird, setzen Sie den Vorgang zum Einrichten manuell fort, nachdem Sie den Fernseher mit dem Befehl **Gerät hinzufügen** im Dashboard der SmartThings-App hinzugefügt haben.
- Die SmartThings-App ist auf Mobilgeräten für Android 6.0 oder höher und iOS 10 oder höher verfügbar.
- Bei der Kommunikation des Fernsehgeräts mit mobilen Geräten kann vorübergehend Rauschen auftreten.

Sie können die Ersteinrichtung auch über das Menü des Fernsehers starten (🏠 > ⚙️ **Einstellungen** > **Allgemein** > **Zurücksetzen**).

Befolgen Sie die Anweisungen unter „Ersteinstellung“ und konfigurieren Sie die Grundeinstellungen des Fernsehgeräts so, dass er an die bei Ihnen herrschenden Lichtverhältnisse angepasst ist.

## Verwenden des TV-Steuerung

Sie können das Fernsehgerät mit dem **TV-Steuerung** unten am Gerät einschalten und dann das **Steuerungsmenü** verwenden. Das **Steuerungsmenü** wird angezeigt, wenn Sie den **TV-Steuerung**-Knopf bei laufendem Fernseher drücken. Weitere Informationen über die Verwendung erhalten Sie in der nachfolgenden Abbildung.

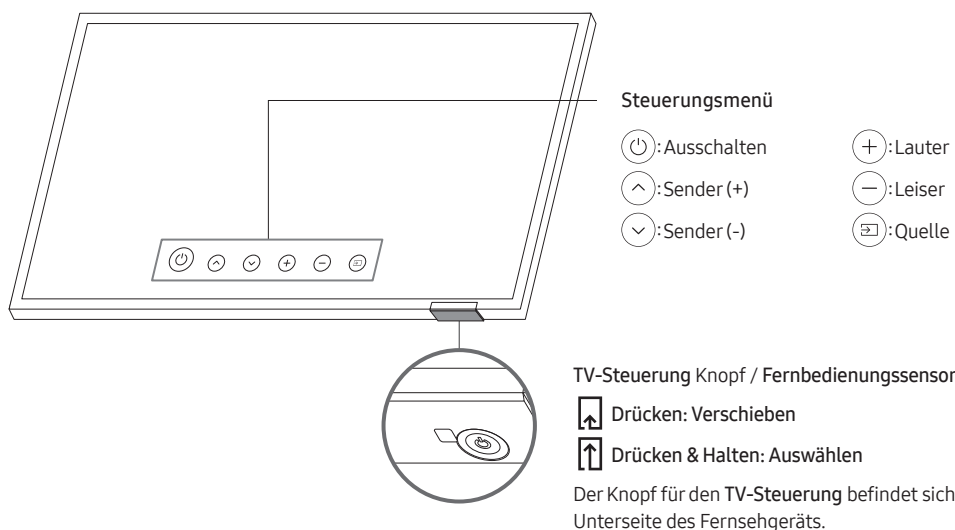

# 06 Verbinden mit einem Netzwerk

Durch Verbinden des Geräts mit einem Netzwerk erhalten Sie Zugriff auf Software-Updates und Online-Dienste wie Smart Hub.

## Netzwerkverbindung – Drahtlos

Verbinden Sie das Gerät über einen drahtlosen Zugangspunkt oder ein Modem mit dem Internet.

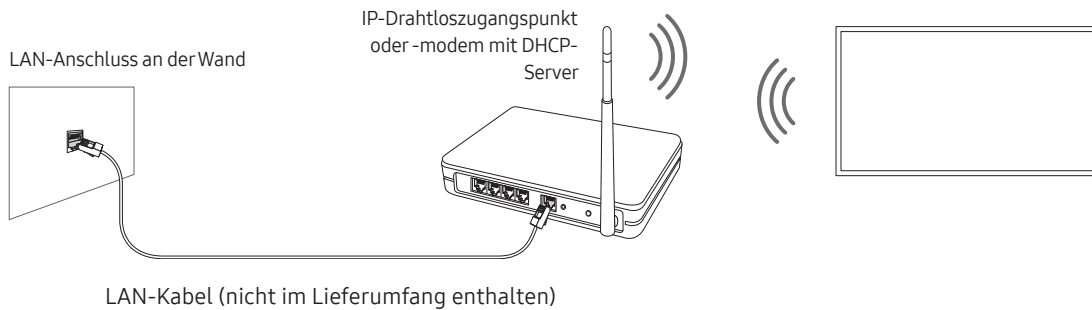

## Netzwerkverbindung – Kabel

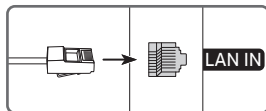

Verbinden Sie das Fernsehgerät über ein LAN-Kabel mit Ihrem Netzwerk.

- Verwenden Sie für den Anschluss an das LAN ein CAT7-Kabel (\*STP-Kabel).  
(100/10 Mbit/s)  
\* Shielded Twisted Pair

# 07 Verbinden mit der HDBase-T

Der HDBase-T-Anschluss des The Terrace ist für die Übertragung von Audio- und Videodaten vorgesehen. Die Übertragung von Strom sowie Ethernet- und Steuersignalen einschließlich IR und RS232 wird nicht unterstützt.

## Allgemein

- Das Aussehen kann sich je nach Gerät unterscheiden.
- Die Anschlusssteile können sich je nach Gerät unterscheiden.
- Die Übertragung ist nicht möglich, wenn der Anschluss von HDBase-T (Rx) an HDBase-T (Tx) über einen Hub erfolgt.
- Achten Sie bei der Installation des Geräts darauf, dass Sie von der HDBase-T Alliance zertifizierte Kabel und Übertragungsgeräte verwenden.
- Wenn Sie ein externes Gerät über HDBase-T anschließen, müssen Sie, um die maximale Auflösung zu erzielen, ein zertifiziertes Übertragungsgerät verwenden, das 4K 30 Hz unterstützt.
- Dieser Anschluss (HDBT-Anschluss am Fernseher) unterstützt ARC (eARC) nicht.

## Richtlinien für den Anschluss

- HDBase-T (Tx) überträgt Daten von einem externen Gerät an HDBase-T (Rx). Zwischen den Geräten ist nur eine 1:1-Verbindung möglich. Stellen Sie sicher, dass sie über ein LAN-Kabel (CAT6 oder höherwertig) verbunden sind.
- HDBase-T arbeitet mit ungeschirmten Twisted-Pair (UTP)- oder geschirmten Twisted-Pair (STP)-Kabeln. Zur Gewährleistung von CE-Konformität sind jedoch STP-Kabel und STP-Steckverbinder erforderlich. STP-Kabel und -Steckverbinder werden empfohlen, um sich gegen unvorhersehbare elektrische Umgebungsstörungen zu schützen, durch die die Leistung beeinträchtigt werden kann. Für maximale Leistung wird empfohlen, ein STP-Kabel zu verwenden. Bei Verwendung eines UTP- oder Patch-Kabels kann die Leistung beeinträchtigt werden.
- Bevor Sie das externe Gerät austauschen, müssen Sie zunächst das HDBT-LAN-Kabel (CAT6 oder höherwertig) entfernen.

## Einschränkungen

- Wenn Sie ein externes Gerät über HDBase-T anschließen, kann die Kommunikation zwischen den Geräten eingeschränkt sein.
- Wenn Sie eine Spielekonsole über HDBase-T anschließen, werden die damit verbundenen Funktionen und die Bildschirmauflösung möglicherweise nicht problemlos unterstützt.

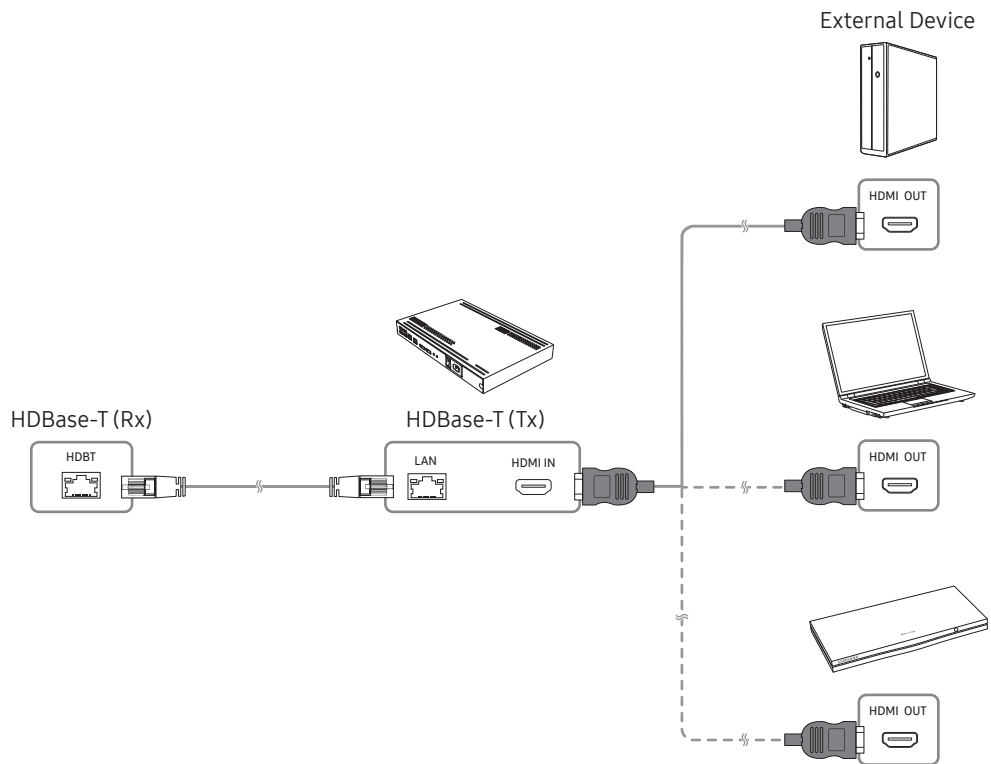

## 08 Verwenden des Outdoor-Modus (oder Modus für kaltes Wetter)

 >  Einstellungen > Allgemein > Systemmanager > Outdoor-Modus oder Modus für kaltes Wetter

Fernsehen im Freien ermöglicht ein optimales Fernseherlebnis bei Temperaturen von 0°C bis 50°C.

- Bei Temperaturen unterhalb von 10°C kann aufgrund der Eigenschaften der Flüssigkristalle zur Bewegungsunschärfe kommen.
- Um bei Temperaturen unterhalb von 10°C fernzusehen, können Sie den **Outdoor-Modus (oder Modus für kaltes Wetter)** für einen stabilen Start nutzen.
- Im **Outdoor-Modus (oder Modus für kaltes Wetter)** wird der Startvorgang stabil gehalten, da bei sehr kaltem Wetter die Hintergrundbeleuchtung des Fernsehers aktiviert wird.
- Bei aktiviertem **Outdoor-Modus (oder Modus für kaltes Wetter)** müssen Sie sicherstellen, dass das Gerät ständig mit Strom versorgt wird.
- Selbst im Standby-Betrieb beträgt der Stromverbrauch im **Outdoor-Modus (oder Modus für kaltes Wetter)**:
  - 55": MAX 250 W / 65": MAX 300 W / 75": MAX 400 W
- Wenn der **Outdoor-Modus (oder Modus für kaltes Wetter)** im Standby-Betrieb aktiviert ist, kann der Bildschirm grau erscheinen.

### Temperaturschutz

- Bei einer Temperatur von mehr als 45°C kann die Helligkeit zum Schutz des Geräts verringert werden. Diese Funktion wirkt unabhängig davon, ob der **Outdoor-Modus (oder Modus für kaltes Wetter)** aktiviert wurde.

### Sunlight Protection

- Wenn die Umgebungshelligkeit 5 Minuten lang mehr als 20.000 Lux beträgt, wird die Helligkeit zum Schutz des Fernschirms verringert.

## 09 Verwenden der Bildadaption

 >  Einstellungen > Allgemein > Einstellungen des intelligenten Modus > Adaptives Bild

Optimiert die Helligkeit und sorgt, ausgehend von den Lichtverhältnissen in Ihrem Raum und den betrachteten Inhalten in Echtzeit für die beste Bildqualität.

- Die **Adaptives Bild** des The Terrace optimiert die **Helligkeit** und den **Kontrast** automatisch und in Echtzeit, so dass die angezeigten Inhalte auch in heller oder dunkler Umgebung in beste Qualität erscheinen.

# 10 Fehlerbehebung und Wartung

## Fehlerbehebung

Wenn das Fernsehgerät scheinbar ein Problem aufweist, schlagen Sie zunächst in dieser Liste der möglichen Probleme und Lösungen nach. Schlagen Sie alternativ im e-Manual unter „Fehlerbehebung“ oder bei den „Häufig gestellten Fragen (FAQ)“ nach. Wenn keiner dieser Tipps zur Fehlerbehebung weiterhilft, besuchen Sie die Website „www.samsung.com“, und klicken Sie dort auf „Support“ oder wenden Sie sich an das auf der letzten Seite dieser Bedienungsanleitung angegebene Samsung Kundendienstzentrum.

- Der Bildschirm dieses TFT-LED-Geräts arbeitet mit Subpixeln und wurde mit Hilfe hochentwickelter Fertigungstechnologien produziert. Allerdings kann es vorkommen, dass einige wenige Pixel zu hell oder zu dunkel sind. Diese Pixelfehler haben keinen Einfluss auf die Geräteleistung.
- Aktualisieren Sie die Firmware auf die neueste Version, um die optimale Leistung Ihres Fernsehgeräts zu erhalten. Verwenden Sie die Funktionen **Jetzt aktualisieren** oder **Automatisches Update** im Menü des Fernsehgeräts (🏠 > ⚙️ **Einstellungen** > **Unterstützung** > **Software-Update** > **Jetzt aktualisieren** oder **Automatisches Update**).

### Der Fernseher kann nicht eingeschaltet werden.

- Vergewissern Sie sich, dass das Netzkabel sicher mit der Wandsteckdose und dem Fernsehgerät verbunden ist.
- Stellen Sie sicher, dass die Steckdose funktioniert und der Fernbedienungssensor unten am Fernsehgerät durchgehend rot leuchtet.
- Drücken Sie den **TV-Steuerung** unten am Fernsehgerät, um auszuschließen, dass ein Problem mit der Fernbedienung vorliegt. Wenn das Fernsehgerät eingeschaltet werden kann, lesen Sie den Abschnitt „Die Fernbedienung funktioniert nicht“.

### Bild/Video/Ton eines externen Geräts werden gar nicht oder nur verzerrt ausgegeben, auf dem Fernsehgerät wird „Kein Signal oder schlechtes Signal“ angezeigt oder es werden keine Sender gefunden.

- Stellen Sie sicher, dass der Anschluss an das Gerät richtig durchgeführt wurde und dass alle Kabel vollständig eingesteckt sind.
- Unterbrechen Sie kurzzeitig alle Kabelverbindungen zwischen dem Fernsehgerät und den externen Geräten. Probieren Sie es wenn möglich mit neuen Kabeln.
- Bestätigen Sie, dass die richtige Eingangsquelle ausgewählt wurde (🏠 > ➡️ **Quelle**).
- Führen Sie eine TV-Selbstdiagnose durch, um zu bestimmen, ob das Problem durch den Fernseher oder das Gerät verursacht wird (🏠 > ⚙️ **Einstellungen** > **Unterstützung** > **Gerätepflege** > **Eigendiagnose** > **Bildtest** oder **Audiotest**).
- Wenn die Testergebnisse normal sind, starten Sie die angeschlossenen Geräte neu. Trennen Sie dazu kurzzeitig die Netzkabel der einzelnen Geräte von der Steckdose. Wenn das Problem weiterhin besteht, lesen Sie in der Bedienungsanleitung des angeschlossenen Geräts die Informationen zum Anschließen des Geräts.
- Wenn Sie keinen Kabel- oder Satelliteneceiver verwenden und Ihr Fernsehgerät TV-Signale von einer Antenne oder einem Kabelanschluss empfängt, starten Sie **Automatischer Sendersuchlauf**, um nach Kanälen zu suchen (🏠 > ⚙️ **Einstellungen** > **Senderempfang** > **(Automatischer Sendersuchlauf)** > **Automatischer Sendersuchlauf**).
- Die **Automatischer Sendersuchlauf** werden, je nach Modell bzw. Region, möglicherweise nicht angezeigt.
- Wenn Sie einen Kabel- oder Satellitenreceiver verwenden, schlagen Sie bitte im Handbuch des Kabel- oder Satellitenreceivers nach.

## CI+ funktioniert nicht.

- Ihr Samsung TV entspricht dem Standard CI+ 1.4.
- Wenn das CI+ Common Interface-Modul mit diesem Gerät nicht kompatibel ist, entfernen Sie es bitte und wenden Sie sich an den Anbieter des Moduls.

## Die Fernbedienung funktioniert nicht.

- Kontrollieren Sie, ob die Netzanzeige unten am Fernsehgerät blinkt, wenn Sie auf die Einschalttaste der Fernbedienung drücken. Wenn dies nicht der Fall ist, ersetzen Sie die Batterien der Fernbedienung.
- Achten Sie beim Einsetzen der Batterien auf die richtige Polung (+/-).
- Richten Sie die Fernbedienung aus einer Entfernung von 1,5 - 1,8 m direkt auf das Gerät.
- Wenn Ihr Fernseher mit einer Samsung Smart Remote (Bluetooth-Fernbedienung) geliefert wurde, müssen Sie die Fernbedienung mit dem Fernsehgerät koppeln.

## Mit der Fernbedienung des Kabel- oder Satellitenreceivers kann das Gerät nicht ein-/ausgeschaltet werden, und die Lautstärke lässt sich nicht einstellen.

- Programmieren Sie die Fernbedienung des Kabel- oder Satellitenreceivers so, dass sie das Fernsehgerät anspricht. Den Code für das SAMSUNG-Fernsehgerät finden Sie in der Bedienungsanleitung Ihres Kabel- oder Satellitenreceivers.

## Die Einstellungen des Fernsehgeräts gehen nach 5 Minuten verloren.

- Der Fernseher befindet sich im **Vorführmodus**. Ändern Sie den **Einsatzmodus** im Menü **Allgemein** in **Privatmodus** (🏠 > ⚙️ **Einstellungen** > **Allgemein** > **Systemmanager** > **Einsatzmodus** > **Privatmodus**).

## Wi-Fi-Aussetzer

- Stellen Sie sicher, dass das Fernsehgerät mit einem Netzwerk verbunden ist (🏠 > ⚙️ **Einstellungen** > **Allgemein** > **Netzwerk** > **Netzwerkstatus**).
- Stellen Sie sicher, dass das Wi-Fi-Kennwort richtig eingegeben wurde.
- Überprüfen Sie den Abstand zwischen dem Fernsehgerät und dem Modem oder Zugangspunkt. Der Abstand darf 15,2 m nicht überschreiten.
- Störungen können Sie reduzieren, indem Sie Drahtlosgeräte nicht verwenden bzw. abschalten. Stellen Sie außerdem sicher, dass sich keine Hindernisse zwischen dem Fernsehgerät und dem Modem oder Zugangspunkt befinden. (Die Stärke des Wi-Fi-Signals kann durch Haushaltsgeräte, schnurlose Telefone, Steinmauern/Kamine usw. verringert werden.)
- Wenden Sie sich an Ihren Internetanbieter (Internet Service Provider, ISP) und bitten Sie darum, dass Ihr Netzwerkbereich zurückgesetzt wird, damit die MAC-Adressen Ihres Modems oder Zugangspunkts und des Fernsehgeräts neu registriert werden.

## Probleme mit Video-Apps (Youtube usw.)

- Ändern Sie die DNS in 8.8.8.8. Wählen Sie (🏠 > ⚙️ **Einstellungen** > **Allgemein** > **Netzwerk** > **Netzwerkstatus** > **IP-Einst.** > **DNS-Einst.** > **Manuell eingeben** > **DNS-Server** > und geben Sie 8.8.8.8 > OK ein.
- Zurücksetzen durch Auswahl von (🏠 > ⚙️ **Einstellungen** > **Unterstützung** > **Gerätepflege** > **Eigendiagnose** > **Smart Hub zurücksetzen**).

## Was ist Fernunterstützung?

Der Samsung Remote Support-Service bietet Ihnen individuelle Unterstützung durch einen Samsung-Techniker, der (aus der Ferne):

- Eine Diagnose Ihres Fernsehgeräts durchführt
- Die Einstellungen für Ihr Fernsehgerät anpasst
- Ihr Fernsehgerät auf die werksseitigen Standardwerte zurücksetzt
- Empfohlene Firmware-Updates für Sie installiert

## Wie funktioniert Remote Support?

Sie können den Samsung Remote Support-Service für Ihr Fernsehgerät ganz unkompliziert in Anspruch nehmen:

1. Rufen Sie das Samsung Kundendienstzentrum an, und bitten Sie um Fernunterstützung.
2. Öffnen Sie das Menü auf Ihrem Fernsehgerät, und navigieren Sie zum Menü **Unterstützung**. (🏠 > ⚙️ **Einstellungen** > **Unterstützung**)
3. Wählen Sie **Fernverwaltung**. Anschließend können Sie den Servicevertrag lesen und ihm zustimmen. Wenn das PIN-Fenster angezeigt wird, nennen Sie dem Techniker Ihre PIN.
4. Der Techniker wird dann auf Ihr Fernsehgerät zugreifen.

## Öko-Sensor und Bildschirmhelligkeit







Mit Hilfe des Öko-Sensors kann die Helligkeit des Fernsehgeräts automatisch eingestellt werden. Mit dieser Funktion werden automatisch die Lichtverhältnisse ermittelt, und die Helligkeit des Bildschirms wird so optimiert, dass der Energieverbrauch sinkt. Sie können diese Funktion deaktivieren unter (🏠 > ⚙️ **Einstellungen** > **Allgemein** > **Öko-Lösung** > **Umgebungslichterkennung**).

- Es kann auf die **Umgebungslichterkennung** zurückzuführen sein, wenn der Bildschirm beim Fernsehen in dunkler Umgebung zu dunkel ist.
- Der Öko-Sensor befindet sich auf der Unterseite des Geräts. Achten Sie darauf, dass der Sensor nicht verdeckt wird. Dadurch kann sich die Helligkeit des Bilds verringern.



## Ändern des Kennworts für das Fernsehgerät

 >  Einstellungen > Allgemein > Systemmanager > PIN ändern

1. Führen Sie die Funktion **PIN ändern** aus, und geben Sie dann im Kennwortfeld das aktuelle Kennwort ein. Das Standardkennwort lautet „0000“ (Frankreich: „1111“).
  2. Geben Sie ein neues Kennwort ein und bestätigen Sie es durch eine erneute Eingabe. Das Kennwort wurde geändert.
- Wenn Sie Ihren PIN-Code vergessen haben, drücken Sie die Tasten auf der Fernbedienung in der angegebenen Reihenfolge, um die PIN auf „0000“ zurückzusetzen: „1111“):  
Auf der Samsung Smart Remote Fernbedienung: Wählen Sie die Taste **+/-** (Lautstärke). > **Lauter** >  > **Leiser** >  > **Lauter** > .

## Pflegen des Fernsehgeräts

- Wenn am Fernsehbildschirm ein Aufkleber angebracht wurde, können beim Entfernen des Aufklebers einige wenige Rückstände zurückbleiben. Bitte entfernen Sie diese Rückstände, ehe Sie das Gerät verwenden.
- Beim Reinigen können Kratzer auf dem Gehäuse und dem Bildschirm des Geräts entstehen. Wischen Sie das Gehäuse und den Bildschirm vorsichtig mit einem weichen Tuch ab, um Kratzer zu vermeiden.
- Schalten Sie das Fernsehgerät zum Reinigen aus. Wischen Sie Schmutzflecken und Fingerabdrücke auf dem Bildschirm vorsichtig mit einem Mikrofasertuch ab. Reinigen Sie die Gehäuse und den Bildschirm des Geräts mit einem Mikrofasertuch, das Sie mit einer kleinen Menge Wasser angefeuchtet haben. Entfernen Sie die Feuchtigkeit anschließend mit einem trockenen Tuch. Bringen Sie beim Säubern keine starke Kraft auf die Bildschirmoberfläche auf, weil dies Schäden am Bildschirm verursachen könnte. Verwenden Sie niemals entzündliche Flüssigkeiten (z. B. Benzol, Verdünner) oder Reinigungsmittel. Sprühen Sie bei hartnäckigen Flecken eine kleine Menge Bildschirmreiniger auf ein Mikrofasertuch und wischen Sie die Flecken dann mit dem Tuch ab.
- Chemische Reinigungsmittel können Probleme auf der Oberfläche des Geräts verursachen.

# 11 Technische Daten und weitere Informationen

## Technische Daten

Modell	QE55LST7T	QE65LST7T
Anzeigeauflösung	3840 x 2160	3840 x 2160
Bildschirmgröße Diagonal gemessen	55 Zoll 138 cm	65 Zoll 163 cm
Ton (Ausgang)	20 W	20 W
Abmessungen (B x H x T)		
Gehäuse	1247,4 x 720,9 x 59,8 mm	1466,3 x 851,1 x 59,8 mm
Verpackung	1404,0 x 846,0 x 208,0 mm	1710,0 x 1035,0 x 215,0 mm
Gewicht		
Ohne Standfuß	29,3 kg	38,9 kg
Verpackung	37,2 kg	49,6 kg
Modell	QE75LST7T	
Anzeigeauflösung	3840 x 2160	
Bildschirmgröße Diagonal gemessen	75 Zoll 189 cm	
Ton (Ausgang)	20 W	
Abmessungen (B x H x T)		
Gehäuse	1692,0 x 981,6 x 59,8 mm	
Verpackung	1859,0 x 1141,0 x 215,0 mm	
Gewicht		
Ohne Standfuß	50,3 kg	
Verpackung	63,4 kg	

## Umgebungsbedingungen

Temperatur (im Betrieb)	-31 °C bis 50 °C (-24 °F bis 122 °F)
Luftfeuchtigkeit (im Betrieb)	10% bis 80%, nicht kondensierend
*Temperatur (bei Lagerung)	-31 °C bis 50 °C (-24 °F bis 122 °F)
Luftfeuchtigkeit (bei Lagerung)	5% bis 95%, nicht kondensierend

\*: Wenn die Temperatur -20°C bis -31°C beträgt, ist es zwingend erforderlich, den Fernseher vollständig verpackt in einem Innenraum zu lagern, oder die Stromversorgung anzuschließen und den **Outdoor-Modus** (oder **Modus für kaltes Wetter**) zu aktivieren.

- Änderung der technischen Daten und des Gerätedesigns vorbehalten.
- Informationen zur Stromversorgung und zum Energieverbrauch finden Sie auf dem Produktaufkleber mit den technischen Nenndaten.
- Der typische Stromverbrauch wird gemäß IEC 62087 gemessen.
- Sie finden den Produktaufkleber auf der Hinterseite des Fernsehgeräts. (Bei manchen Modellen finden Sie den Produktaufkleber unter der Abdeckung für die Anschlussklemmen.)

Bei jeder Reparatur sind zwingend die von Samsung bereitgestellten Reparatur- und Wartungsanweisungen zu beachten. Samsung übernimmt keinerlei Haftung für den Fall, dass infolge einer nicht entsprechend fachgerechten Reparatur oder eines nicht fachgerechten Reparaturversuchs Schäden jeglicher Art am Produkt, wie auch mögliche Verletzungen oder Produktsicherheitsmängel auftreten. Nicht fachgerecht ist eine Reparatur insbesondere, wenn die von Samsung bereitgestellten Reparatur- und Wartungsanweisungen nicht eingehalten wurden. Jegliche Schäden am Produkt, die auf einer Reparatur oder eines Reparaturversuchs durch Dritte, die nicht von Samsung als Service-Dienstleister zertifiziert sind, zurückzuführen sind, sind von der Herstellergarantie ausgeschlossen.

Auf der Webseite <https://www.samsung.com/de/support/> findest du weitere Informationen zum externen Netzadapter und zur Fernbedienung im Hinblick auf die europäische Ökodesign-Richtlinie (ErP).

## Verringern des Stromverbrauchs

Wenn Sie das Gerät ausschalten, wechselt es in den Standby-Modus. Im Standby-Modus verbraucht es weiterhin eine gewisse Menge an Strom. Wenn Sie das Fernsehgerät längere Zeit nicht verwenden, sollten Sie daher den Netzstecker aus der Steckdose ziehen, um den Stromverbrauch zu senken.

## Lizenzen



The terms HDMI and HDMI High-Definition Multimedia Interface, and the HDMI Logo are trademarks or registered trademarks of HDMI Licensing LLC in the United States and other countries.

Hiermit erklärt Samsung, dass dieses Gerät mit der Richtlinie 2014/53/EU und den entsprechenden gesetzlichen Bestimmungen des Vereinigten Königreichs konform ist.

Den vollständigen Text der Konformitätserklärung können Sie unter folgender Internetadresse abrufen: <http://www.samsung.com>, wechseln Sie zu „Support“ und geben Sie die Modellbezeichnung ein.

Dieses Gerät darf in allen Ländern der EU und im Vereinigten Königreich verwendet werden.

Die 5 GHz WLAN(Wi-Fi)-Funktion dieses Gerätes darf nur im Innenbereich genutzt werden.

BT maximale Sendeleistung: 100 mW bei 2,4 GHz – 2,4835 GHz

Wi-Fi maximale Sendeleistung: 100mW bei 2,4GHz-2.4835GHz, 200mW bei 5,15GHz-5,25GHz, 100mW 5,25GHz-5,35GHz & 5,47GHz - 5,725GHz

**ACHTUNG: SORGEN SIE DAFÜR, DASS DAS GERÄT NIEMALS IN DIE NÄHE VON KERZEN, OFFENEM FEUER ODER SONSTIGEN GEGENSTÄNDEN MIT OFFENEN FLAMMEN GELANGT. ANDERNFALLS BESTEHT BRANDGEFAHR.**





**Ordnungsgemäße Entsorgung dieses Geräts (Elektro- & Elektronik-Altgeräte)  
(Anwendbar in Ländern mit Systemen zur getrennten Sammlung von Wertstoffen).**

Diese Kennzeichnung auf dem Bildschirm, dem Zubehör oder der Dokumentation bedeutet, dass der Bildschirm sowie das elektronische Zubehör (z. B. Ladegerät, Headset, USB-Kabel) am Ende ihrer Lebensdauer nicht im normalen Hausmüll entsorgt werden dürfen. Entsorgen Sie diese Geräte bitte getrennt von anderen Abfällen, um der Umwelt bzw. der menschlichen Gesundheit nicht durch unkontrollierte Müllbeseitigung zu schaden. Recyceln Sie den Bildschirm, um die nachhaltige Wiederverwertung von stofflichen Ressourcen zu fördern.

Private Nutzer sollten den Händler, bei dem das Produkt gekauft wurde, oder die zuständigen Behörden kontaktieren, um in Erfahrung zu bringen, wie sie den Bildschirm auf umweltfreundliche Weise recyceln können.

Gewerbliche Benutzer wenden sich an ihren Lieferanten und überprüfen die Konditionen Ihres Kaufvertrags. Der Bildschirm und seine elektronischen Zubehörteile dürfen nicht zusammen mit anderem Gewerbemüll entsorgt werden.



**Ordnungsgemäße Entsorgung der Batterien in diesem Gerät**

**(Anwendbar in Ländern mit Systemen zur getrennten Sammlung von Wertstoffen).**

Diese Kennzeichnung auf der Batterie, dem Handbuch oder der Verpackung bedeutet, dass die Batterien am Ende ihrer Lebensdauer nicht im normalen Hausmüll entsorgt werden dürfen. Die Kennzeichnung mit den chemischen Symbolen „Hg“, „Cd“ oder „Pb“ bedeutet, dass die Batterie Quecksilber, Cadmium oder Blei in Mengen enthält, die die Grenzwerte der EU-Direktive 2006/66 übersteigen. Wenn Batterien nicht ordnungsgemäß entsorgt werden, können diese Substanzen die Gesundheit von Menschen oder die Umwelt gefährden.



Zum Schutz der natürlichen Ressourcen und zur Förderung der Wiederverwertung von Materialien trennen Sie die Batterien von anderem Müll und führen Sie sie Ihrem örtlichen Recyclingsystem zu.

Diese Seite wurde  
absichtlich leer  
belassen.

# Innan du läser den här bruksanvisningen

Tv:n levereras med den här bruksanvisningen och en inbäddad e-handbok.

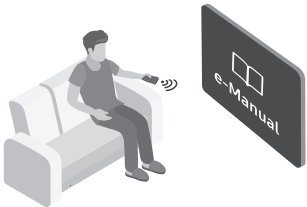

Innan du läser den här bruksanvisningen ska du granska följande:

	<b>Bruksanvisning</b>	Läs den här bruksanvisningen för att se information om produktsäkerhet, installation, tillbehör, initial konfiguration och produktspecifikationer.
	<b>e-Manual</b>	Mer information om den här tv:n finns i e-Manual, som finns inbäddad i produkten. <ul style="list-style-type: none"><li>• Så här öppnar du tv:ns e-Manual:  &gt;  <b>Inställningar</b> &gt; <b>Support</b> &gt; <b>Öppna e-Manual</b></li></ul>



På webbplatsen ([www.samsung.com](http://www.samsung.com)) kan du hämta bruksanvisningarna och se dess innehåll på datorn eller den mobila enheten.

## Lära sig e-handbokens hjälpfunktioner

- Vissa menyskrmar kan inte öppnas från tv:ns e-Manual.

	<b>Sök</b>	Välj ett objekt i resultatlistan för att öppna motsvarande sida.
<b>A-Z</b>	<b>Index</b>	Välj ett nyckelord för att navigera till relevant sida. <ul style="list-style-type: none"><li>– Menyerna kanske inte visas beroende på geografiskt område.</li></ul>
	<b>Webbplatsöversikt</b>	Den visar listorna för varje objekt i e-Manual.
	<b>Senaste visade ämnen</b>	Välj ett ämne i listan över senast visade ämnen.

## Lära sig funktionerna på knapparna som visas på e-handbokens ämnessidor

	<b>Försök nu</b>	Tillåter dig att komma åt motsvarande menyalternativ och prova funktionen direkt.
	<b>Koppla</b>	Gå direkt till ett understruket ämne som hänvisar till en sida i e-Manual.

# Varning! Viktiga säkerhetsanvisningar

Läs igenom säkerhetsanvisningarna innan du använder tv:n.

Se tabellen nedan för en förklaring av symboler som kan finnas på din Samsung-produkt.

VARNING!			Klass II-produkt: Den här symbolen indikerar att produkten inte kräver en säkerhetsanslutning till jord. Om denna symbol inte finns på en produkt med en strömkabel MÅSTE produkten ha en tillförlitlig anslutning till skyddsjord.
RISK FÖR ELSTÖTAR. ÖPPNA INTE.			
VARNING! FÖR ATT UNDVIKA RISK FÖR ELSTÖTAR SKALL DU INTE TA BORT (ELLER FÖRA TILLBAKA) SKYDDET. DET FINNS INGA DELAR DU KAN BYTA INUTI. ÖVERLÅT REPARATIONER TILL BEHÖRIG SERVICEPERSONAL.			Växelström: Märkspänning som markerats med den här symbolen är växelström.
	Den här symbolen visar att det är hög spänning på insidan. Det är farligt att komma i kontakt med produktens insida.		Likström: Märkspänning som markerats med den här symbolen är likström.
	Den här symbolen indikerar att det finns viktig dokumentation som medföljer produkten angående dess funktion och underhåll.		Var försiktig! Läs anvisningarna för användning: Den här symbolen instruerar användare att läsa bruksanvisningen för att få ytterligare säkerhetsrelaterad information.

- Placera inte den här apparaten nära eller ovanför ett element eller värmeaggregat, eller där den utsätts för direkt solljus.
- Den här apparaten fungerar med batterier. Det kan finnas regler i din kommun som kräver att du gör dig av med de här batterierna på rätt sätt. Kontakta din lokala kommun för information om kassering och återvinning.
- Överbelasta inte vägguttag, förlängningssladdar eller adaptrar eftersom detta kan medföra brandfara eller elstötar.
- Strömsladdar ska placeras så att de inte trampas på eller kläms av föremål som placeras på eller mot dem. Var särskilt uppmärksam på sladdar vid kontaktens del, vägguttag och anslutningspunkten på apparaten.

- Koppla bort apparaten från eluttaget och dra ur sladdarna för att ytterligare skydda bildskärmen under åskväder eller när den lämnas oövervakad och oanvänd under långa perioder. Det förhindrar att utrustningen skadas på grund av blixtnedslag eller strömrusning.
- Innan du ansluter växelströmsladden till ett likströmsuttag, ska du se till att spänningen för likströmsadaptorn överensstämmer med den lokala eltillförseln.
- För aldrig in några metallföremål i öppningarna på den här apparaten. Detta kan orsaka risk för elektriska stötar.
- För att undvika elektrisk kortslutning ska du aldrig röra vid apparatens insidor. Endast en kvalificerad tekniker bör öppna den här apparaten.
- Se till att koppla in strömsladden tills den sitter fast ordentligt. När du kopplar ur strömkontakten från vägguttaget ska du alltid dra i strömkontakten. Koppla aldrig ur den genom att dra i sladden. Rör inte vid strömsladden med våta händer.
- Om den här apparaten inte fungerar normalt – särskilt om det kommer ovanliga ljud eller luktar ovanligt från den – ska du omedelbart koppla ur den och kontakta en auktoriserad återförsäljare eller ett Samsung-servicecenter.
- Se till att dra ur strömkontakten ur uttaget om tv:n inte ska användas under en längre tid eller om du ska åka från huset en längre tid (särskilt när barn, äldre och handikappade ska vara ensamma hemma).
  - Ansamlingar av damm kan orsaka elektrisk kortslutning, elavbrott eller brand på grund av att strömsladden genererar flammor och hetta eller på grund av att isoleringen försämras.
- Den här tv:n är utformad och avsedd för allmänt konsumentbruk och ska inte användas för kommersiella ändamål, inklusive tidtabeller, statisk visning, visning av digitalt innehåll, butiksskytning eller videoväggar.
- Använd endast en ordentligt jordad kontakt och vägguttag.
  - Felaktig jordning kan orsaka elektrisk kortslutning eller skada på utrustningen. (Endast utrustning av klass I.)
- För att stänga av apparaten helt ska du koppla bort den från vägguttaget. För att säkerställa att du kan koppla bort apparaten snabbt vid behov ska du se till att vägguttaget och strömkontakten är lättåtkomliga.
- Förvara tillbehör (batterier etc.) på en plats där de är oåtkomliga för barn.
- Tappa och slå inte produkten. Om produkten skadas ska du koppla ur strömsladden och kontakta ett Samsung-servicecenter.
- För att rengöra apparaten ska du koppla ur strömsladden från vägguttaget och torka av produkten med en mjuk och torr trasa. Använd inga kemikalier, t.ex. vax, bensen, alkohol, tinner, insektsmedel, luftrenare, smörjmedel eller rengöringsmedel. Dessa kemikalier kan skada utseendet på TV:n eller radera trycket på produkten.
- Kasta inte batterierna i en eld.
- Var försiktig så att du inte kortsluter, plockar isär eller överhettar batterierna.
- **VAR FÖRSIKTIG:** Det finns risk för explosion om du byter batterierna som används i fjärrkontrollen mot fel typ av batterier. Byt bara mot samma eller liknande typ.

\* Figurer och bilder i den här bruksanvisningen är endast för referens och kan skilja sig från den verkliga produkten. Produktdesign och -specifikationer kan ändras utan föregående meddelande.

CIS-språken (ryska, ukrainska, kazakstanska) är inte tillgängliga för den här produkten, eftersom den har tillverkats för kunder inom EU-området.

Utrustning som är kopplad till skyddsjord via jordat vägguttag och/eller via annan utrustning och samtidigt är kopplad till kabel-TV nät kan i vissa fall medföra risk för brand. För att undvika detta skall vid anslutning av utrustningen till kabel-TV nät galvanisk isolator finnas mellan utrustningen och kabel-TV nätet.



# Innehåll

	Innan du läser den här bruksanvisningen	2
	Varning! Viktiga säkerhetsanvisningar	3
<b>01</b>	<b>Vad finns i förpackningen?</b>	
	Använda kabelhållaren	6
<b>02</b>	<b>TV-installation</b>	
	Planera utrustningens placering	7
	Media Bay	8
	Innan kablarna kan anslutas	9
	Montera TV:n på en vägg	11
	Tillhandahålla fullgod ventilation för din TV	12
	Kapslingsklass	13
<b>03</b>	<b>Styra externa enheter med en Samsung-fjärrkontroll med hjälp av Inställning av universalfjärrkontroll</b>	
<b>04</b>	<b>Samsung Smart Remote</b>	
	Om knapparna på din Samsung Smart Remote	15
	Parar ihop TV:n med Samsung Smart Remote	16
	Sätta i batterier i Samsung Smart Remote	16
<b>05</b>	<b>Köra Startinställningar</b>	
	Använda tv:ns TV-kontroll	17
<b>06</b>	<b>Ansluta till ett nätverk</b>	
	Nätverksanslutning – Trådlös	18
	Nätverksanslutning – Kabel	18
<b>07</b>	<b>Ansluta HDBase-T</b>	
	Allmänt	19
	Instruktioner för anslutning	19
	Restriktioner	20
<b>08</b>	<b>Använda Utomhusläge (eller Läge för kall väderlek)</b>	
	Skydd mot övertemperatur	21
	Sunlight Protection	21
<b>09</b>	<b>Använda bildjusteraren</b>	
<b>10</b>	<b>Felsökning och underhåll</b>	
	Felsökning	22
	Vad är Fjärrsupport?	24
	Ekosensor och skärmljusstyrka	24
	Byta tv:ns lösenord	25
	Skötsel av TV:n	25
<b>11</b>	<b>Specifikationer och annan information</b>	
	Specifikationer	26
	Miljöfaktorer	26
	Minska strömförbrukningen	27
	Licenser	27

# 01 Vad finns i förpackningen?

Försäkra dig om att följande delar följer med tv:n. Kontakta din återförsäljare om det saknas något.

- Samsung Smart Remote & batterier (AAA x 2)
- Bruksanvisning
- Garantibevis/Säkerhetsmanual (inte tillgänglig på alla platser)
- TV-strömkabel

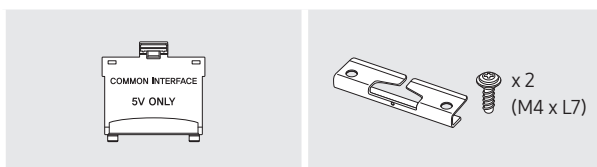

CI-kortadapter  
(Beroende på land och modell)

Hållarkabel

- Delarnas färg och form kan variera beroende på modell.
- Kablar som inte följer med kan köpas separat.
- Kontrollera efter tillbehör gömda bakom eller i förpackningsmaterialet när du öppnar förpackningen.

En administrationsavgift kan tillkomma i följande fall:

- En tekniker tillkallas men det finns inte något fel på produkten (om du t.ex. inte har läst den här bruksanvisningen).
- Du tar enheten till Samsung-servicecentret men det finns inte något fel på produkten (om du t.ex. inte har läst den här bruksanvisningen).

Du kommer att informeras om administrationsavgiften innan teknikern besöker dig.

## Använda kabelhållaren

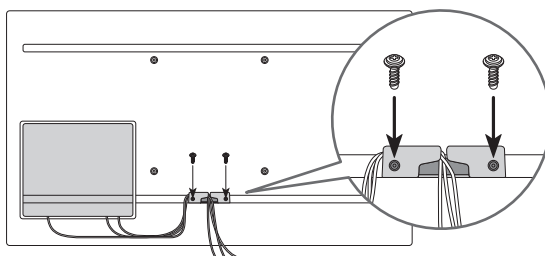

**Varning:** Skärmar kan skadas från direkt tryck vid felaktig hantering. Vi rekommenderar att du lyfter tv:n i kanterna, så som visas.



## 02 TV-installation



- Tv-skärmen får inte utsättas för direkt solljus.
  - Om tv-skärmen utsätts för direkt solljus kan mörka områden uppstå. Det här är ett vanligt symptom för LCD-panelen och mörka områden försvinner när skärmen avlägsnas från det direkta solljuset.
  - Om tv-skärmen fortsättningsvis utsätts för direkt solljus kan det leda till skador på skärmen.
- Sensorn för ljusstyrka, som finns längst ned till höger på produkten, får inte täckas av något föremål och ska alltid vara helt exponerad.
  - Tv:n aktiverar solljusskyddet om den känner av för hög ljusstyrka i det omgivande området. Luminansen sänks för att skydda tv-skärmen.
- För stabil användning av produkten bör den installeras på en plats där det inte finns någon risk att den fryser på grund av snöansamling eller att den utsätts för regn under en längre period.
- Det kan inte installeras i ett försänkt utrymme.
- The Terrace måste installeras liggande, inte stående.

### Planera utrustningens placering

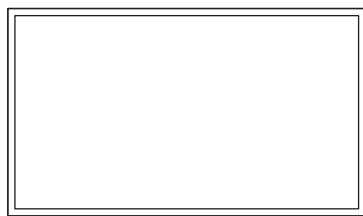
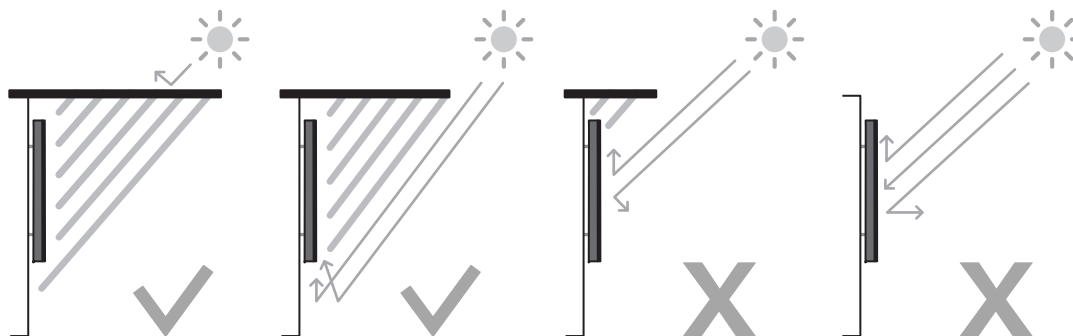

Liggande

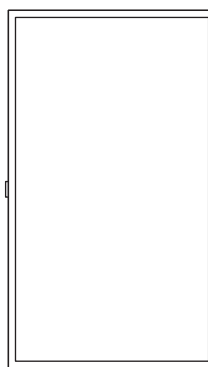

Stående





Installera inte The Terrace i taket, på golvet eller på ett bord.

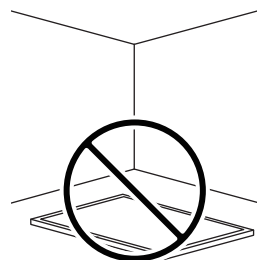
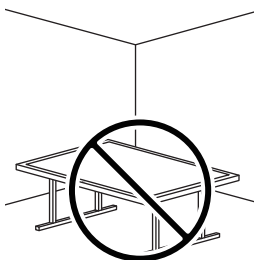
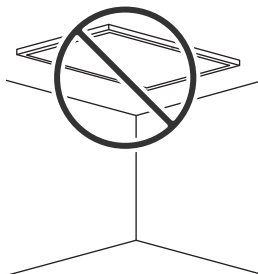

## Media Bay

- The Terrace har ett utrymme (Media Bay) på baksidan av produkten för installation av mediaspelare med garantin Weather-Resistant (vädertålig).
- De mediaspelare som anges nedan kan installeras i utrymmet på produktens baksida (Media Bay).
  - Mediaspelare: Amazon Fire Stick, Google Chromecast, Roku Ultra Streaming M Player
- Stäng höljet noga och dra åt skruvarna, så att det är säkert vattentätt. (Använd de bifogade skruvarna. Annars finns risk för problem, som t.ex. att anslutningen inte är vädertålig.)

Media Bay Mått (B x H x D)	210,0 x 270,0 x 25,0 mm
Mediaspelare Installationsutrymme (B x H x D)	140,0 x 200,0 x 25,0 mm

## Innan kablarna kan anslutas

1. Lossa skruvarna och öppna höljet.

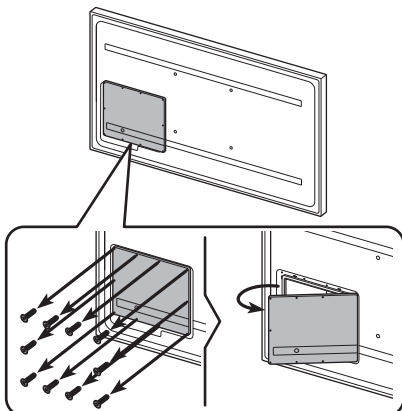

2. Ta bort den silikonpropp som motsvarar tjockleken på anslutningskabeln.

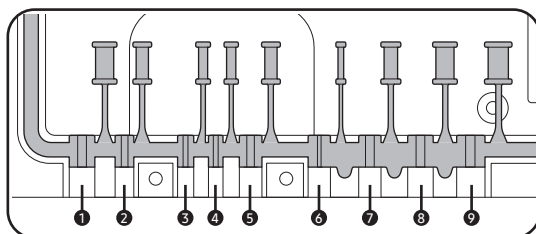
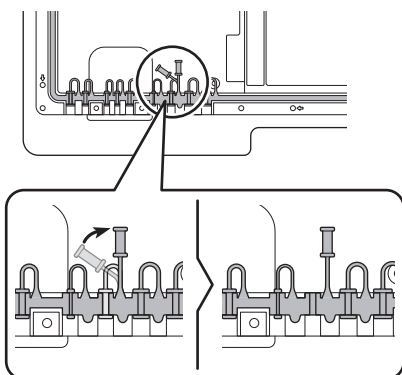

Olika anslutningsstorlekar och motsvarande kabeldiameter för varje anslutning:

Position	1	2	3	4	5	6	7	8	9
Kabeldiameter ( $\Phi$ mm)	$\Phi$ 7,0	$\Phi$ 4,0	$\Phi$ 3,0	$\Phi$ 3,0	$\Phi$ 5,5	$\Phi$ 1,6	$\Phi$ 5,5	$\Phi$ 7,0	$\Phi$ 8,0

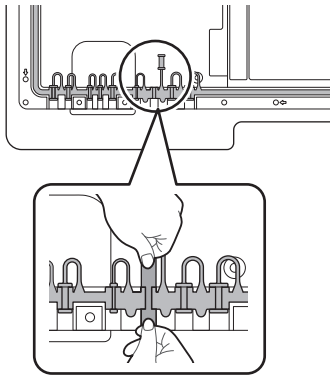

3. För in kabeln i det hål som uppstod när silikonproppen togs bort.

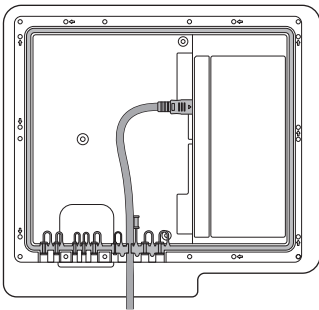

4. Kabeln ska anslutas enligt illustrationen.

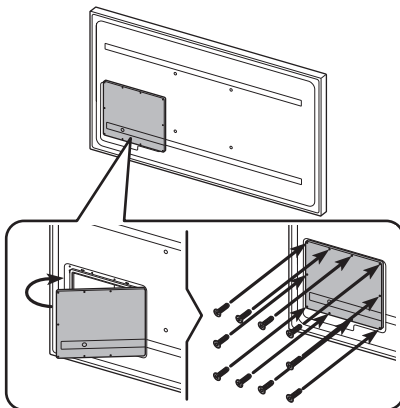

5. Stäng höljet och fäst sedan skruvarna.
  - Stäng höljet noga när alla kablar har anslutits, och dra åt skruvarna så att det är säkert vattentätt. (Använd de bifogade skruvarna. Annars finns risk för problem, som t.ex. att anslutningen inte är vädertålig.)

Rekommenderat åtdragningsmoment: 10 - 12 kgf.cm

## Montera TV:n på en vägg



Eftersom tv:ns Media Bay eventuellt kan vara svår att nå på grund av det väggstativ som används rekommenderas att du ansluter alla kablar och all utrustning som behövs innan du sätter upp tv:n på väggen. Om ytterligare kablar och utrustning ska anslutas till tv:n när den redan sitter på väggen måste du eventuellt ta bort den från väggstativet.



Om du monterar tv:n på en vägg ska den monteras exakt enligt tillverkarens anvisningar. Om tv:n inte är korrekt monterad kan den glida eller ramla ner, vilket kan orsaka skador på barn och vuxna samt allvarliga skador på tv:n.

- Du kan montera tv:n på väggen med en väggmonteringssats (säljs separat).
- Se installationsmanualen som följer med Samsungs väggmonteringssats.

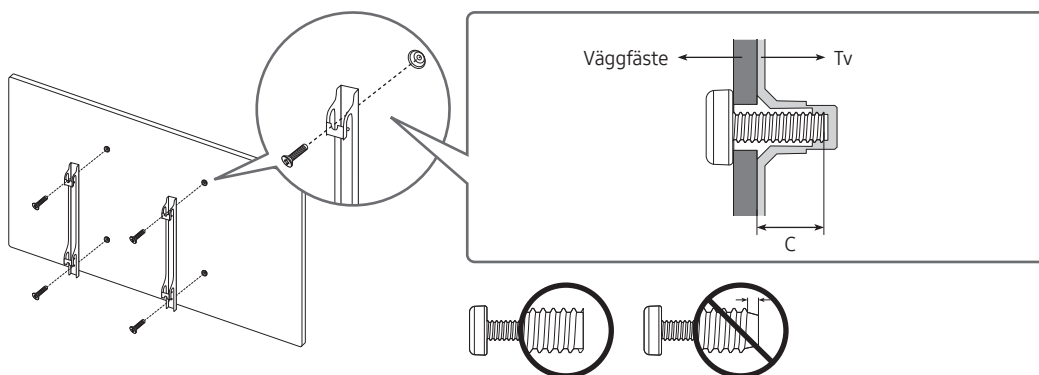

- Samsung är inte ansvarigt för eventuella skador på produkten eller personskada på dig själv eller andra om du väljer att utföra väggmonteringen själv.
- Du kan installera väggfästet på en fast vägg som är helt lodrät mot golvet. Innan du monterar väggfästet på ytor andra än gipsskivor ska du kontakta din närmaste återförsäljare för mer information. Om du installerar TV:n i ett tak eller på en vägg som lutar kan det resultera i allvarlig personskada.
- Standardmått för väggmonteringssatser visas i tabellen på nästa sida.
- Om du monterar ett väggfäste från tredje part ska du observera längden på skruvarna du kan använda för att fästa tv:n på väggfästet som visas i kolumn C i tabellen på nästa sida.
- Vid installation av en väggmonteringssats rekommenderar vi att du fäster alla fyra VESA-skruvarna.
- Om du vill installera en väggmonteringssats som monteras på väggen med endast två övre skruvar ska du vara noga med att använda en Samsung-väggmonteringssats som stöder denna typ av installation. (Du kanske inte kan köpa denna typ av väggmonteringssats beroende på geografiskt område.)

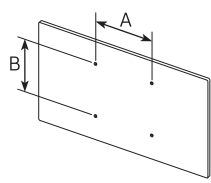
TV-storlek i tum	VESA-skruvhålsspecifikationer (A * B) i millimeter	C (mm)	Standardskruv	Kvantitet	
55	200 x 200	11,8	M8	4	
65-75	400 x 400				

- Rekommenderat åtdragningsmoment: 10 - 12 kgf.cm



Installera inte väggmonteringsatsen när tv:n är påslagen. Det kan leda till personskada från elstötar.

- Använd inte skruvar som är längre än standardmåttan eller inte uppfyller VESA-standardskruvspecifikationer. Skruvar som är för långa kan orsaka skada mot TV:ns insida.
- För väggmonteringar som inte efterlever VESA-standard för skruvspecifikationer kan skruvarnas längd variera beroende på specifikationerna.
- Skruva inte i skruvarna för hårt. Det kan skada produkten eller orsaka att den faller, vilket kan leda till personskada. Samsung ansvarar inte för den här typen av olyckor.
- Samsung ansvarar inte för produkt- eller personskada som uppstår till följd av att en väggmontering används som inte är VESA-certifierad eller om kunden underlåter att följa produktinstallationsbeskrivningarna.
- Se alltid till att två människor hjälps åt när TV:n monteras på en vägg.
- **WARNING!** Den här apparaten måste fästas ordentligt vid väggen.  
"Om maskinen lutar, skakas eller gungas kan det leda till skada/död". (CSA60065)

## Tillhandahålla fullgod ventilation för din TV

När du installerar tv:n ska du hålla ett avstånd på minst 38 mm mellan tv:n och andra föremål (väggar, skåpets sidor etc.) för att säkerställa lämplig ventilation. Om du underlåter att hålla fullgod ventilation kan det resultera i brand eller problem med produkten orsakat av en ökning av den invändiga temperaturen.

- När du installerar din tv med ett väggfäste rekommenderar vi starkt att du endast använder delar från Samsung. Om du använder delar från en annan tillverkare kan det orsaka problem med produkten eller skador på grund av att produkten faller.
- The Terrace kan installeras i ett lutande läge på en vägg eller på sidan av ett skåp, upp till 15°.

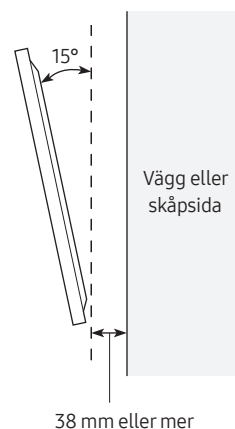
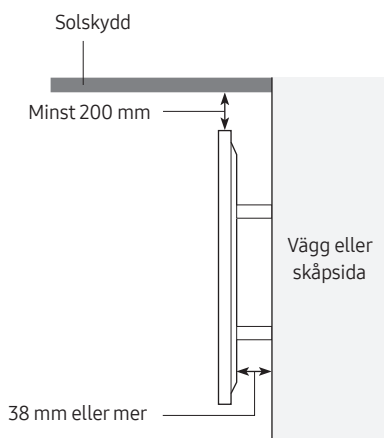



## Kapslingsklass

- Tv:n har den tåliga kapslingsklassen IP55, så att den kan användas utomhus (förutsatt att den installeras och används enligt instruktionerna i denna bruksanvisning).
- Produktens fjärrkontroll har kapslingsklass IP56.

Skydd mot inträngande av fasta föremål	IP-klass		Skydd mot inträngande av vatten
	5	5	
Inget skydd	0	0	Inget skydd
Fasta föremål > 50 mm	1	1	Droppande vatten
Fasta föremål > 12 mm	2	2	Droppande vatten - apparatens lutning 15°
Fasta föremål > 2,5 mm	3	3	Strilande vatten 60° från lodrätt läge
Fasta föremål > 1,0 mm	4	4	Strilande vatten från alla vinklar
<b>Dammskyddad</b>	<b>5</b>	<b>5</b>	<b>Spolande vatten från munstycke från alla vinklar</b>
Dammtät	6	6	Kraftig överspolning av vatten
-		7	Kan nedsänkas tillfälligt i vatten: 1 m i 30 minuter
-		8	Kan nedsänkas i vatten: djup och tid definieras av tillverkaren

Trots kapslingsklasserna IP55 och IP56 är tv:n och fjärrkontrollen inte helt ogenomträngliga och kan drabbas av vattenskada i vissa situationer. Skydda produkterna mot skador genom att undvika att de utsätts för:

- Vattenstrålar från en källa som är större än 6,3 mm som riktas mot höljet från något håll samt nedsänkning i vätska.
- Vattenstrålar med högre tryck än 30 KPa (4,4 PSI) med en vätskevolym på över 12,5 liter/minut i över tre minuter samt extrema väderförhållanden.

Om du har köpt eller tillhandahållits ett dammskydd i förpackningen med tv:n ska du se till att sätta fast dammskyddet på tv:n när tv:n inte ska användas under en längre period.

Dammskyddet förhindrar att damm, smuts och annat samlas på tv:n. Du hittar installations-/användningsriktlinjer i guiden som tillhandahålls med dammskyddet.

## 03 Styra externa enheter med en Samsung-fjärrkontroll med hjälp av Inställning av universal fjärrkontroll

 > Källa > Inställning av universal fjärrkontroll

Med universal fjärrkontrollfunktionen kan du med TV:ns fjärrkontroll styra kabelboxar, Blu-ray-spelare, hemmabiosystem och andra externa enheter som är anslutna till TV:n.

Mer information om hur du använder universal fjärrkontrollen finns i e-Manual-kapitlet "Guide > Fjärrkontroll och kringutrustning > Styra externa enheter med en Samsung-fjärrkontroll med hjälp av Inställning av universal fjärrkontroll".

- Vissa externa enheter som är anslutna till tv:n stöder eventuellt inte universal fjärrkontrollsfunktionen.

# 04 Samsung Smart Remote

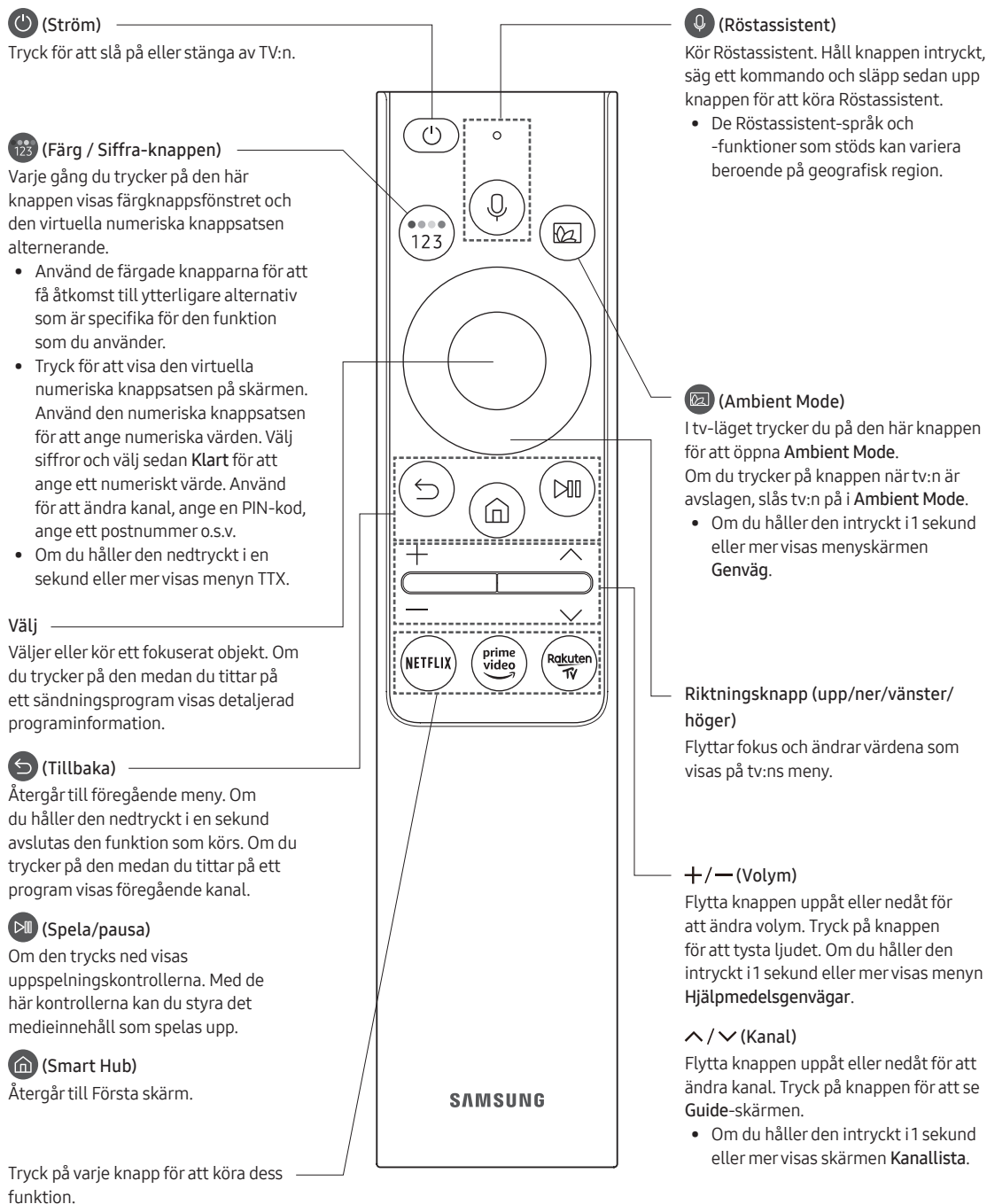

## Om knapparna på din Samsung Smart Remote

- Bilderna, knapparna och funktionerna på din Samsung Smart Remote kan variera beroende på modell.
- Inställning av universalfjärrkontroll-funktionen fungerar normalt endast när den Samsung Smart Remote som medföljer tv:n används.



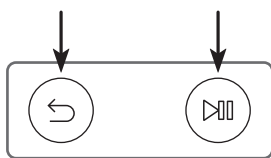

## Parar ihop TV:n med Samsung Smart Remote

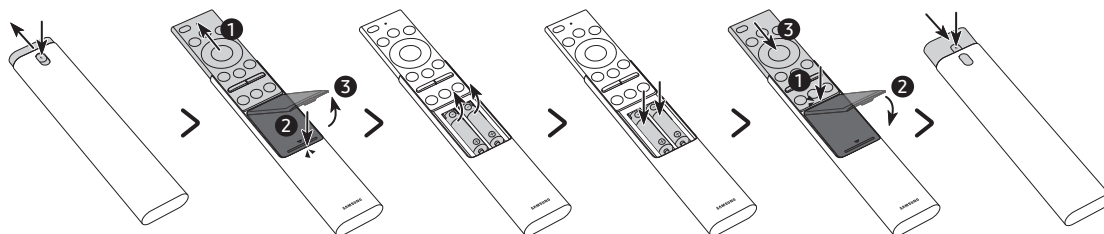

När du slår på tv:n för första gången paras Samsung Smart Remote ihop med tv:n automatiskt. Om Samsung Smart Remote inte paras ihop med tv:n automatiskt ska du rikta den mot fjärrkontrollsensorn på tv:n och sedan trycka på och hålla ned knapparna som är märkta med  och  i bilden till vänster samtidigt i 3 sekunder eller mer.

## Sätta i batterier i Samsung Smart Remote



1. Tryck på knappen  överst på baksidan av Samsung Smart Remote. Stommen hoppar ur höljet lite.
  2. Vänd på fjärrkontrollen, skjut sedan fjärrkontrollens stomme uppåt tills batterifacket visas helt och ta av batterilocket.
  3. Om det finns batterier i fjärrkontrollen, för att ta bort de befintliga batterierna.
  4. Sätt i två nya batterier (1,5 V, typ AAA) i batterifacket och se till att batteriernas poler är (+, -) är i rätt riktning.
  5. Sätt i batterier, sätt på batterilocket och skjut sedan fjärrkontrollens stomme nedåt.
  6. Vänd på fjärrkontrollen, håll knappen  nedtryckt på baksidans övre del och skjut sedan fjärrkontrollens stomme på plats.
- Alkaliska batterier rekommenderas för längre batteritid.

# 05 Köra Startinställningar

När du startar din tv för första gången startar den omedelbart Startinställningar. Startinställningar låter dig konfigurera grundinställningar för att tv:n ska fungera, såsom sändarmottagning, kanalsökning och nätverksanslutning, på en gång.

- Innan du startar Startinställningar, anslut externa enheter först.
- Om du vill använda tv:ns smarta funktioner måste tv:n vara ansluten till internet.
- Om du vill utföra Startinställningar genom att använda appen SmartThings måste du ansluta din mobila enhet via Wi-Fi.
- Om popup-fönstret för inställningar inte visas automatiskt i appen SmartThings på din mobila enhet ska du fortsätta configurationen manuellt efter att ha lagt till tv:n med hjälp av **Lägg till enhet** på instrumentpanelen i appen SmartThings.
- Appen SmartThings är tillgänglig för mobila enheter som kör Android 6.0 eller högre och iOS 10 eller högre.
- Ljud kan höras tillfälligt när tv:n kommunicerar med mobila enheter.

Du kan också starta Startinställningar genom att använda tv:ns meny (🏠) > ⚙️ **Inställningar** > **Allmänna** > **Återställ**.

Följ anvisningarna som visas på skärmen Startinställningar och konfigurera tv:ns grundinställningar för att passa din visningsmiljö.

## Använda tv:ns TV-kontroll

Du kan slå på tv:n med **TV-kontroll**-knappen längst ned på tv:n och sedan använda **Kontrollmeny**. **Kontrollmeny** visas när du trycker på knappen **TV-kontroll** medan tv:n är på. Mer information om dess användning hittar du på bilden nedan.

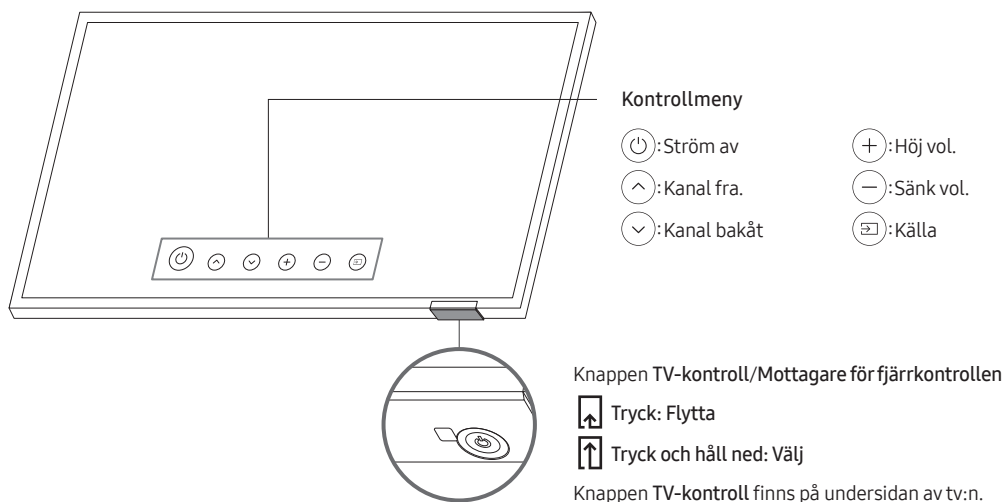

## 06 Ansluta till ett nätverk

Genom att ansluta TV:n till ett nätverk kan du få åtkomst till onlinetjänster, t.ex. Smart Hub, samt programuppdateringar.

### Nätverksanslutning – Trådlös

Anslut tv:n till internet med en trådlös åtkomstpunkt eller ett modem.

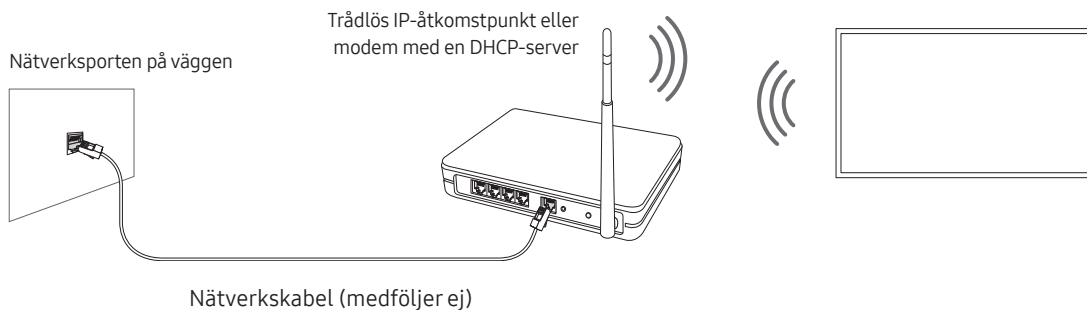

### Nätverksanslutning – Kabel

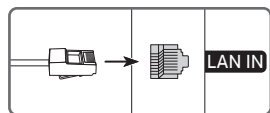

Anslut TV:n till nätverket med en nätverkskabel.

- Använd en CAT 7-kabel (\*STP-typ) för att ansluta en LAN-kabel. (100/10 Mbps)
- \* Shielded Twisted Pair

## 07 Ansluta HDBase-T

HDBase-T-anlutningen på The Terrace är inbyggd för överföring av ljud- och videodata. Den har inte stöd för överföring av ström, Ethernet eller kontrollsignaler, inklusive IR och RS232.

### Allmänt

- Utseendet kan skilja sig beroende på produkt.
- Anslutningsdelarna kan variera beroende på produkt.
- Ingen dataöverföring kan göras om HDBase-T (Rx) ansluts till HDBase-T (Tx) via ett nätnav.
- Använd alltid kablar och TX-enheter som godkänts av HDBase-T Alliance när du installerar produkten.
- Använd en godkänd TX-enhet som stöder 4K 30 Hz när en extern enhet ska anslutas via HDBase-T för maximal upplösning.
- Den här porten (HDBT-porten på tv:n) stöder inte ARC (eARC).

### Instruktioner för anslutning

- HDBase-T (Tx) överför data från en extern enhet till HDBase-T (Rx). Enheter kan endast anslutas 1:1. Anslut alltid enheterna via en LAN-kabel (CAT6 eller högre).
- HDBase-T fungerar med antingen oskyddade tvinnade parkablar (UTP) eller skärmade tvinnade parkablar (STP); för att säkerställa CE-överensstämmelse krävs dock STP-kablar och STP-anslutningar. STP-kablar och anslutningar rekommenderas för att skärma av oförutsedd interferens som kan påverka utrustningens prestanda. Vi rekommenderar att du använder en STP-kablar för bästa möjliga resultat. Användning av UTP-kablar och skarvsladdar kan ge ett sämre resultat.
- Koppla ur HDBT LAN-kabeln (CAT6 eller högre) innan du byter ut den externa enheten.

## Restriktioner

- När en extern enhet ansluts via HDBase-T begränsas eventuellt kommunikationen mellan enheterna.
- Anslutning av spelutrustning via HDBase-T orsakar eventuellt nedsättning av utrustningens tillhörande funktioner och skärmapplösning.

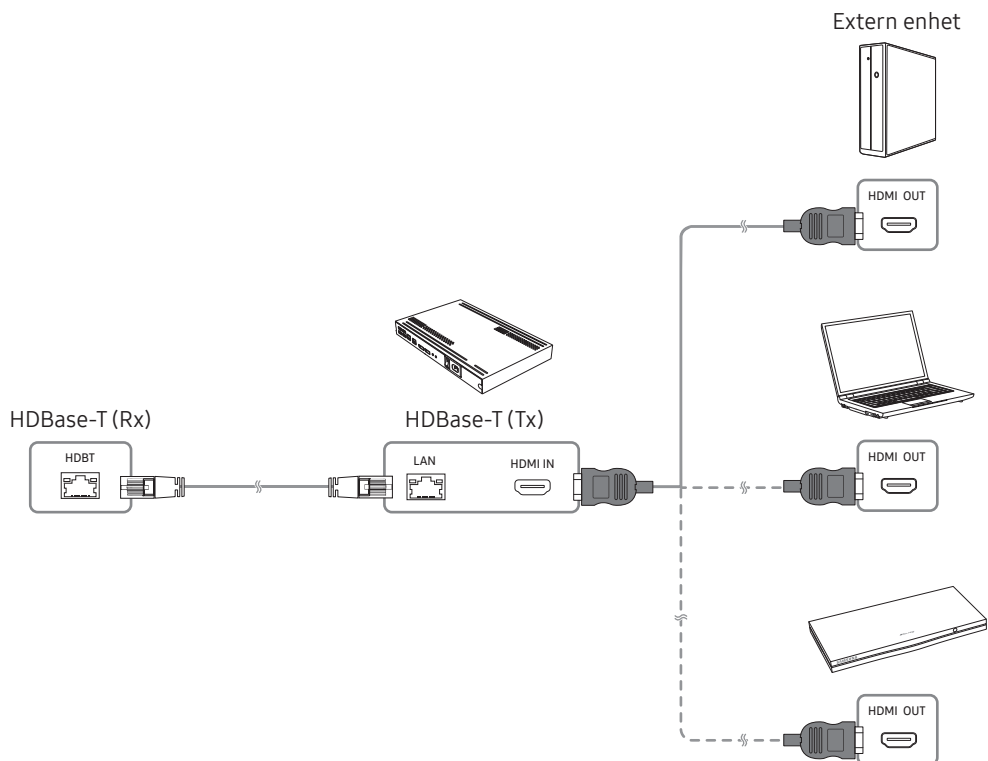



## 08 Använda Utomhusläge (eller Läge för kall väderlek)

 >  Inställningar > Allmänna > Systemhanterare > Utomhusläge eller Läge för kall väderlek

Utomhusteven ger den bästa tittarupplevelsen mellan 0°C (32°F) och 50°C (122°F).

- Vid lägre temperatur än 10°C (50°F) kan rörelser på bilden bli otydliga på grund av vätskekristallernas egenskaper.
- Använd **Utomhusläge** (eller **Läge för kall väderlek**) för stabil start av tv:n om den ska användas vid lägre temperatur än 10 °C (50 °F).
- **Utomhusläge** (eller **Läge för kall väderlek**) gör att tv:n startar på ett stabilt sätt genom att använda tv:ns bakgrundsbelysning när det är mycket kallt ute.
- Se till att utrustningen är ansluten till elnätet när den används i **Utomhusläge** (eller **Läge för kall väderlek**).
- Även när **Utomhusläge** (eller **Läge för kall väderlek**) används i standby-läge förbrukas ström på följande sätt:
  - 55": MAX 250 W / 65": MAX 300 W / 75": MAX 400 W
- **Utomhusläge** (eller **Läge för kall väderlek**) används i standby-läge och skärmen verkar eventuellt gråtonad.

### Skydd mot övertemperatur

- Vid temperaturer över 45 °C (113 °F) kan ljusintensiteten minska för att skydda produkten. Detta sker oavsett om **Utomhusläge** (eller **Läge för kall väderlek**) har aktiverats eller ej.

### Sunlight Protection

- När nivån på den omgivande ljusstyrkan är över 20 000 lux under 5 minuter i följd, sänks luminansen för att skydda tv-skärmen.

## 09 Använda bildjusteraren

 >  Inställningar > Allmänna > Inställningar för Intelligent läge > Adaptiv bild

Optimerar ljusstyrkan och ger bästa bildkvalitet i realtid baserat på ljusnivån och innehållet du tittar på.

- **Adaptiv bild** I The Terrace optimerar **Ljusstyrka** och **Kontrast** automatiskt i realtid för att ge bästa kvalitet på det innehåll du konsumerar vid tillfället, oavsett omgivningsbelysningen.

# 10 Felsökning och underhåll

## Felsökning

Om TV:n verkar ha problem ska du först kontrollera listan över möjliga problem och lösningar. Alternativt, se avsnittet Felsökning eller Vanliga frågor och svar i e-Manual. Om ingen av de här felsökningstipsen stämmer ska du besöka "www.samsung.com" och klicka på Support eller kontakta Samsung-servicecentret som anges i listan på baksidan av bruksanvisningen.

- Den här TFT LED-panelen består av underpixlar som kräver sofistikerad teknik för tillverkning. Det kan dock finnas några få ljusa eller mörka pixlar på skärmen. Dessa pixlar har ingen inverkan på produktens prestanda.
- För att hålla din tv i ett optimalt tillstånd ska du uppgradera till den senaste programvaran. Använd funktionen **Uppdatera nu** eller **Automatisk uppdatering** i tv-menyn (🏠 > ⚙️ **Inställningar** > **Support** > **Programvaruuppdatering** > **Uppdatera nu** eller **Automatisk uppdatering**).

### Det går inte att slå på TV:n.

- Se till att strömsladden sitter fast ordentligt i tv:n och vägguttaget.
- Kontrollera att vägguttaget fungerar och att strömindikatorn längst ner på tv:n är tänd och lyser med ett fast rött sken.
- Prova att trycka på knappen **TV-kontroll** längst ned på tv:n för att säkerställa att problemet inte är i fjärrkontrollen. Om tv:n slås på ska du se avsnittet "Fjärrkontrollen fungerar inte".

### Det finns ingen bild/video/ljud eller visas en förvrängd bild/video/ljud från en extern enhet eller Svag eller ingen signal på tv:n, eller hittar du inte någon kanal.

- Kontrollera att anslutningen till enheten är korrekt och att alla kablar är ordentligt inkopplade.
- Ta bort och återanslut alla kablar som är anslutna till tv:n och de externa enheterna. Prova om möjligt med nya kablar.
- Kontrollera att rätt ingångskälla har valts (🏠 > ➡️ **Källa**).
- Utför en självdiagnos på tv:n för att fastställa om problemet orsakas av tv:n eller enheten (🏠 > ⚙️ **Inställningar** > **Support** > **Skötsel av enhet** > **Självdiagnos** > **Bildtest** eller **Ljudtest**).
- Om testresultaten är normala ska du starta om de anslutna enheterna genom att koppla bort varje enhets strömsladd och sedan koppla in den igen. Om problemen kvarstår ska du läsa anslutningsguiden i bruksanvisningen till den anslutna enheten.
- Om du inte använder en kabel- eller satellitbox och tv:n tar emot tv-signaler från en antenn eller ett vägguttag ska du köra **Autoinställning** för att söka efter kanaler (🏠 > ⚙️ **Inställningar** > **Utsändning** > **Inställning av autoinställning** > **Autoinställning**).
  - **Inställning av autoinställning** visas kanske inte beroende på modell eller geografiskt område.
  - Om du använder en kabel- eller satellitbox ska du läsa bruksanvisningen till kabel- eller satellitboxen.

## CI+ fungerar inte.

- Din Samsung TV efterlever CI+ 1.4-standarderna.
- När en CI+ Common Interface-modul är inkompatibel med den här enheten ska du ta bort modulen och kontakta tjänsteleverantören av CI+ för hjälp.

## Fjärrkontrollen fungerar inte.

- Kontrollera om strömindikatorn längst ned på tv:n blinkar när du trycker på fjärrkontrollens strömknapp. Om den inte gör det ska du byta batterierna i fjärrkontrollen.
- Se till att batterierna installeras med polerna (+/-) åt rätt håll.
- Prova att rikta fjärrkontrollen direkt mot TV:n på 1,5–1,8 m avstånd.
- Om en Samsung Smart Remote (Bluetooth-fjärrkontroll) medföljde tv:n ska du se till att para ihop fjärrkontrollen med tv:n.

## Kabel- eller satellitboxens fjärrkontroll slår inte på eller av tv:n och justerar inte heller volymen.

- Programmera kabel- eller satellitboxens fjärrkontroll så att den fungerar med tv:n. Mer information om SAMSUNG TV-koden finns i bruksanvisningen till kabel- eller satellitboxen.

## Tv-inställningarna försvinner efter 5 minuter.

- Tv:n är i Återförsäljarläge. Ändra Användarläge i menyn Allmänna till Hemmaläge (🏠) > ⚙️ Inställningar > Allmänna > Systemhanterare > Användarläge > Hemmaläge).

## Oregelbundet Wi-Fi

- Se till att tv:n har en nätverksanslutning (🏠) > ⚙️ Inställningar > Allmänna > Nätverk > Nätverksstatus).
- Kontrollera att Wi-Fi-lösenordet har angetts korrekt.
- Kontrollera avståndet mellan tv:n och modemmet eller åtkomstpunkten. Avståndet ska inte överstiga 15,2 m.
- Minska störningar genom att stänga av eller inte använda trådlösa enheter. Kontrollera även att det inte finns några hinder mellan tv:n och modemmet eller åtkomstpunkten. (Wi-Fi-styrkan kan bli svagare av apparater, trådlösa telefoner, stenväggar/eldstäder o.s.v.)
- Kontakta din internetleverantör (ISP) och be dem återställa nätverkskretsen för att återregistrera MAC-adressen på det nya modemmet eller åtkomstpunkten och tv:n.

## Problem med videoappar (YouTube o.s.v.)

- Ändra DNS till 8.8.8.8. Välj (🏠) > ⚙️ Inställningar > Allmänna > Nätverk > Nätverksstatus > IP-inst. > DNS-inst. > Ange manuellt > DNS-server > ange 8.8.8.8 > OK.
- Återställ genom att välja (🏠) > ⚙️ Inställningar > Support > Skötsel av enhet > Självdiagnos > Återställ Smart Hub.

## Vad är Fjärrsupport?

Tjänsten för Samsung Fjärrsupport erbjuder personlig support från en Samsung-tekniker som via fjärrstyrning kan:

- Ställa diagnos för tv:n
- Justera tv-inställningarna åt dig
- Utföra en fabriksåterställning av tv:n
- Installera rekommenderade firmware-uppdateringar

## Hur fungerar Fjärrsupport?

Du kan enkelt få tjänsten Samsung Fjärrsupport för tv:n:

1. Kontakta Samsung-servicecentret och be om fjärrsupport.
2. Öppna menyn på din tv och gå till menyn **Support**. (🏠 > ⚙️ **Inställningar** > **Support**)
3. Välj **Fjärrhantering** och läs och godkänn sedan serviceavtalen. När PIN-skärmen visas ger du tekniker PIN-koden.
4. Tekniker får då tillgång till din tv.

## Ekosensor och skärmljusstyrka



Ekosensorn justerar ljusstyrkan på tv:n automatiskt. Den här funktionen mäter ljuset och optimerar ljusstyrkan för tv:n automatiskt för att minska strömförbrukningen. Om du vill inaktivera den går du till 🏠 > ⚙️

**Inställningar > Allmänna > Ekolösning > Identifiering av omgivningsljus.**

- Om skärmen är för mörk när du tittar på tv:n i en mörk omgivning kan det bero på funktionen **Identifiering av omgivningsljus**.
- Ekosensorn sitter på tv:ns undersida. Blockera inte sensorn med något objekt. Det kan minska bildens ljusstyrka.

## Byta tv:ns lösenord

 >  Inställningar > Allmänna > Systemhanterare > Ändra PIN

1. Kör Ändra PIN och ange det aktuella lösenordet i lösenordsfältet. Standardlösenordet är "0000" (Frankrike: "1111").
  2. Ange ett nytt lösenord och skriv in det igen för att bekräfta. Lösenordsändringen är klar.
- Om du har glömt PIN-koden trycker du på knapparna i följande ordning för att återställa PIN-numret till "0000" (Frankrike: "1111"):

På Samsung Smart Remote: Välj knappen **+/-** (Volym). > **Höj vol.** >  > **Sänk vol.** >  > **Höj vol.** > .

## Skötsel av TV:n

- Om en etikett har satts fast på TV-skärmen kan det fastna rester efter att du har tagit bort etiketten. Rengör resterna innan du tittar på TV.
- Exteriören och skärmen på TV:n kan repas under rengöring. Se till att du torkar utsidan och skärmen försiktigt med en mjuk trasa, för att förhindra repor.
- Gör rent tv:n genom att stänga av den och sedan försiktigt torka bort fläckar och fingeravtryck på panelen med en mikrofibertrasa. Rengör tv:ns panel eller stomme med en mikrofibertrasa som har doppats i lite vatten. Därefter torkar du bort fukt med en torr trasa. När du rengör ska du inte trycka för hårt på ytan eftersom det kan skada panelen. Använd aldrig antändbara vätskor (bensen, thinner o.s.v.) eller ett rengöringsmedel. För envisa fläckar ska du spruta en liten mängd skärmrengöringsmedel på trasan och sedan använda trasan för att torka bort fläckarna.
- Kemiska rengöringsmedel kan skada produktens ytbeläggning.

# 11 Specifikationer och annan information

## Specifikationer

Modellnamn	QE55LST7T	QE65LST7T
Skärmupplösning	3840 x 2160	3840 x 2160
Skärmstorlek	55 tum	65 tum
Mått diagonalt	138 cm	163 cm
Ljud (utgång)	20 W	20 W
Mått (B x H x D)		
Stomme	1247,4 x 720,9 x 59,8 mm	1466,3 x 851,1 x 59,8 mm
Paket	1404,0 x 846,0 x 208,0 mm	1710,0 x 1035,0 x 215,0 mm
Vikt		
Utan stativ	29,3 kg	38,9 kg
Paket	37,2 kg	49,6 kg
Modellnamn	QE75LST7T	
Skärmupplösning	3840 x 2160	
Skärmstorlek	75 tum	
Mått diagonalt	189 cm	
Ljud (utgång)	20 W	
Mått (B x H x D)		
Stomme	1692,0 x 981,6 x 59,8 mm	
Paket	1859,0 x 1141,0 x 215,0 mm	
Vikt		
Utan stativ	50,3 kg	
Paket	63,4 kg	

## Miljöfaktorer

Temperatur vid drift	-31 °C till 50 °C (-24 °F till 122 °F)
Luftfuktighet vid drift	10% till 80%, icke-kondenserande
*Temperatur vid förvaring	-31 °C till 50 °C (-24 °F till 122 °F)
Luftfuktighet vid förvaring	5% till 95%, icke-kondenserande

\*: När temperaturen är -20 °C till -31 °C (-4 °F till -24 °F), måste tv:n förvaras inomhus med den fullständiga förpackningen eller så måste strömmen slås på och **Utomhusläge** (eller **Läge för kall väderlek**) aktiveras.

- Designen och specifikationerna kan ändras utan föregående meddelande.
- Information om effektspecifikationer och effektförbrukningen finns på etiketten som sitter på produkten.
- Vanlig strömförbrukning mäts i enlighet med IEC 62087.
- Du hittar etiketten fäst på baksidan av tv:n. (Hos vissa modeller hittar du etiketten inuti terminalskyddet.)

Efter reparation av en icke-auktoriserad tjänsteleverantör, reparation utförd av en själv eller icke-professionell reparation av produkten är Samsung inte ansvarig för skador på produkten, personskada eller andra produktsäkerhetsproblem orsakade av ett försök att reparera produkten som inte noggrant följer dessa reparations- och underhållsinstruktioner. Eventuella skador på produkten orsakade av ett försök att reparera produkten utförd av någon annan än en Samsung-certifierad tjänsteleverantör täcks inte av garantin. Vänligen besök [Samsung.se/support](http://Samsung.se/support) för mer information gällande laddare och fjärrkontroller i samband med EU Ecodesign direktivet - ErP Förordningen

## Minska strömförbrukningen

När du stänger av TV:n övergår den till standby-läget. I Standby-läget fortsätter den att förbruka lite ström. För att minska strömförbrukningen ska du koppla ur strömsladden när du inte ska använda TV:n under en längre tid.

## Licenser



The terms HDMI and HDMI High-Definition Multimedia Interface, and the HDMI Logo are trademarks or registered trademarks of HDMI Licensing LLC in the United States and other countries.

Härmed intygar Samsung att denna radioutrustning uppfyller direktiv 2014/53/EU och relevanta brittiska lagstadgade krav.

Den fullständiga texten till försäkran om överensstämmelse finns på följande webbadress:  
<http://www.samsung.com> gå till support och ange modellnamnet.

Den här utrustningen kan användas i alla EU-länder och i Storbritannien.

5 GHz WLAN(Wi-Fi)-funktionen på den här utrustningen får endast användas inomhus.

BT max sändarkraft: 100 mW vid 2,4 GHz–2,4835 GHz

Wi-Fi max sändarkraft: 100 mW vid 2,4GHz–2,4835 GHz, 200 mW vid 5,15GHz–5,25GHz, 100 mW 5,25 GHz–5,35 GHz & 5,47 GHz–5,725 GHz

**VARNING – FÖR ATT FÖRHINDRA RISK FÖR BRAND, SKA DU ALLTID FÖRVARA LJUS OCH ANDRA ÖPPNA ELDLÅGOR PÅ AVSTÅND FRÅN PRODUKTEN.**





**Korrekt avfallshandtering av produkten (Elektriskt & elektroniskt avfall)**  
**(Tillgängligt i länder med separata insamlingssystem)**

Märkningen på produkten, tillbehören eller dokumentationen anger att produkten och dess elektroniska tillbehör (t.ex. laddare, headset, USB-kabel) inte får slängas i hushållssoporna vid livsslut. För att förhindra skada på miljön eller den mänskliga hälsan är det viktigt att sortera utrustningen från andra typer av avfall.

Hemmaanvändare skall antingen kontakta sin återförsäljare, eller den lokala renhållningsmyndigheten för att få information om hur och var de kan göra sig av med produkten på ett säkert sätt.

Företagsanvändare skall kontakta sina leverantörer och kontrollera vilka regler som anges på köpekontraktet. Den här produkten och dess elektroniska tillbehör får inte blandas med andra kommersiella avfallstyper.



**Korrekt avfallshandtering av batterierna i den här produkten**  
**(Tillgängligt i länder med separata insamlingssystem)**

Märkningen på batteriet, bruksanvisningen eller förpackningen anger att batteriet i den här produkten inte får slängas bland hushållssoporna vid livsslut. Om märkning med de kemiska symbolerna Hg, Cd eller Pb finns anger det att batteriet innehåller kvicksilver, kadmium eller bly som överskrider referensnivåerna enligt EU-direktivet 2006/66. Om batterierna inte avfallshandteras på rätt sätt kan de orsaka skador på den mänskliga hälsan eller på miljön.

För att skydda våra naturresurser och främja återvinning ska batterierna lämnas till det lokala batteriinsamlingssystemet.





Den här sidan har  
avsiktligen lämnats tom.

# Før du læser denne brugervejledning

Denne brugervejledning og en integreret e-Manual følger med tv'et.

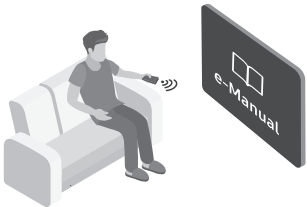

Gennemgå følgende, før du læser denne brugervejledning:

	<b>Brugervejledning</b>	Læs den medfølgende brugervejledning for at se oplysningerne om produktsikkerhed, installation, tilbehør, indledende konfiguration og produktspecifikationer.
	<b>e-Manual</b>	Læs produktets integrerede e-Manual for at få mere at vide om dette tv. <ul style="list-style-type: none"><li>Du åbner e-Manual,  &gt;  Indstillinger &gt; Support &gt; Åbn e-Manual</li></ul>



På webstedet ([www.samsung.com](http://www.samsung.com)) kan du downloade brugervejledninger og se indholdet på din pc eller mobile enhed.

## Sådan lærer du hjælpefunktionerne i e-Manualen at kende

- Fra visse menuskærme er der ikke adgang til e-Manualen.

	<b>Søg</b>	Vælg et element på resultatlisten for at indlæse den tilhørende side.
<b>A-Z</b>	<b>Indeks</b>	Vælg et nøgleord for at navigere til den relevante side. <ul style="list-style-type: none"><li>Menerne vises muligvis ikke, afhængigt af det geografiske område.</li></ul>
	<b>Oversigt over websted</b>	Viser listerne for hvert element i e-Manual.
	<b>Senest viste emner</b>	Vælg et emne på listen med de senest viste emner.







## Sådan lærer du funktionerne på de knapper, der vises på e-Manualens emnesider at kende

	<b>Prøv nu</b>	Giver dig adgang til det pågældende menupunkt og mulighed for at afprøve funktionen med det samme.
	<b>Tilknyt</b>	Få adgang til et understreget emne, som refererer til en e-Manual-side øjeblikkeligt.

# Advarsel! Vigtige sikkerhedsinstruktioner

Læs sikkerhedsinstruktionerne, inden du anvender dit tv.

Se tabellen herunder for en forklaring på symboler, der kan forekomme på dit Samsung-produkt.

<b>FORSIGTIG</b>		Klasse II-produkt: Dette symbol angiver, at der ikke kræves en sikkerhedsforbindelse til elektrisk jord (jordforbindelse). Hvis dette symbol ikke findes på et produkt med en ledning til elnettet, SKAL produktet have en pålidelig forbindelse til beskyttende jordforbindelse.
<b>RISIKO FOR ELEKTRISK STØD. MÅ IKKE ÅBNES.</b>		Vekselstrømsspænding: Nominel spænding, der er mærket med dette symbol, er vekselstrømsspænding.
FORSIGTIG: BAGPANELET MÅ IKKE FJERNES, DA DER ER RISIKO FOR ELEKTRISK STØD. DER ER INGEN INDVENDIGE DELE, DER KAN REPARERES AF BRUGEREN. ALLE REPARATIONER SKAL OVERLADES TIL KVALIFICERET PERSONALE.		Jævnstrømsspænding: Nominel spænding, der er mærket med dette symbol, er jævnstrømsspænding.
 Dette symbol indikerer, at der findes højspænding inden i. Det er farligt med enhver form for kontakt med nogen intern del i dette produkt.		Advarsel. Se brugervejledning: Dette symbol anmoder brugeren om, at se brugervejledningen for yderligere sikkerhedsrelaterede oplysninger.
 Dette symbol angiver, at vigtige dokumenter om betjening og vedligeholdelse er vedlagt dette produkt.		

- Placer ikke apparatet i nærheden af eller over en radiator eller varmeovn, eller hvor det er udsat for direkte sollys.
- Dette apparat bruger batterier. Der kan findes miljøbestemmelser, hvor du bor, som kræver, at disse batterier bortskaffes særskilt. Kontakt dine lokale myndigheder for information om bortskaffelse eller genbrug.
- Overbelast ikke stikkontakter, forlængerledninger eller adaptere over deres kapacitet, da dette kan medføre brand eller elektrisk stød.
- Strømkabler skal anbringes, så de ikke bliver trådt på eller bliver klemt af ting, der placeres ovenpå eller op mod dem. Vær særlig forsigtig med kablernes stikende, ved stikkontakter i væggen og punktet, hvor ledningen fører ind i apparatet.

- For at beskytte apparatet under tordenvej, eller når det efterlades uden opsyn og ude af brug i længere tid, skal stikket trækkes ud af stikkontakten og forbindelsen til antenne eller kabelsystem skal afbrydes. Det forhindrer skader fra lynnedslag og overspænding på strømforsyningsnettet.
- Inden du slutter vekselstrømkablet til jævnstrømsadapterstikket, skal du tjekke, at spændingsangivelsen på jævnstrømsadapteren svarer til den lokale strømspænding.
- Stik aldrig metalgenstande ind i åbningerne på dette apparat. Denne kan medføre fare for elektrisk stød.
- For at undgå elektrisk stød må du aldrig røre ved noget inde i dette apparat. Kun en kvalificeret tekniker må åbne apparatet.
- Tjek, at strømkablets stik er sat helt ind og sidder godt fast. Træk altid i stikket, når kablet fjernes fra stikkontakten i væggen. Træk aldrig i strømkablet. Rør ikke ved strømkablet med våde hænder.
- Hvis dette apparat ikke fungerer normalt, specielt hvis der kommer unormale lyde eller lugte fra det: Frakobl det straks, og kontakt en autoriseret forhandler eller et Samsung-servicecenter.
- Sørg for at trække strømstikket ud af stikkontakten, hvis tv'et ikke bruges, eller hvis du forlader dit hjem i en længere periode (specielt hvis børn, ældre eller handicappede personer er alene tilbage i hjemmet).
  - Opsamlet støv kan forårsage elektrisk stød, elektrisk lækage eller brand, fordi det kan få strømkablet til at danne gnister og varme eller isoleringen til at forringes.
- Dette tv er designet og beregnet til generel brug af forbrugere og må ikke anvendes til kommerciel brug herunder tidsplaner, statisk fremvisning, digital skiltning, forretningsudstilling og videoæg fremvisning.
- Brug kun korrekt jordet stik og stikkontakt.
  - En forkert jordforbindelse kan medføre elektrisk stød eller skade på udstyret. (Kun Klasse I-udstyr.)
- For at slukke komplet for dette apparat skal du fjerne stikket fra stikkontakten. For at sikre, at du hurtigt kan frakoble apparatet, hvis det bliver nødvendigt, skal du sørge for, at stikkontakten og strømstikket er let tilgængelige.
- Opbevar tilbehøret (batterier osv.) et sikkert sted utilgængeligt for børn.
- Undgå at tabe eller slå på apparatet. Hvis produktet bliver beskadiget: Frakobl strømkablet, og kontakt et Samsung-servicecenter.
- Apparatet rengøres ved at trække stikket ud af stikkontakten og tørre det af med en blød, tør klud. Brug ikke kemikalier som f.eks. voks, rensebenzin, sprit, fortyndere, insekticider, luftfriskere, smøremidler eller rengøringsmidler. Disse kemikalier kan beskadige tv'ets udseende eller fjerne påskrifter trykt på produktet.
- Bortskaf ikke batteriet i ild.
- Kortslut ikke, adskil ikke og overophed ikke batterierne.
- **FORSIGTIG:** Der er fare for eksplosion, hvis du udskifter batterierne i fjernbetjeningen med en forkert batteritype. Udskift kun med samme eller tilsvarende type.

\* Figurer og illustrationer i denne brugervejledning er kun til reference og kan afvige fra produktets virkelige udseende. Produktdesign og -specifikationer kan ændres uden varsel.

SNG-sprog (russisk, ukrainsk, kasakhisk) findes ikke for dette produkt, fordi det fremstilles til kunder i EU-området.

# Indhold

	Før du læser denne brugervejledning	2
	Advarsel! Vigtige sikkerhedsinstruktioner	3
<b>01</b>	<b>Hvad er der i kassen?</b>	
	Brug af holder-kablet	6
<b>02</b>	<b>Tv-installation</b>	
	Planlægning af placeringen	7
	Media Bay	8
	Før kablerne tilsluttes	9
	Montering af tv'et på en væg	11
	Sørg for korrekt ventilation til dit tv	12
	Holdbarhed	13
<b>03</b>	<b>Kontrollere eksterne enheder med en Samsung-fjernbetjening - Brug Indstilling af universel fjernbetjening</b>	
<b>04</b>	<b>Samsung Smart-fjernbetjening</b>	
	Få mere at vide om knapperne på Samsung Smart-fjernbetjening	15
	Parring af tv'et med din Samsung Smart-fjernbetjening	16
	Installere batterier i din Samsung Smart-fjernbetjening	16
<b>05</b>	<b>Kør den indledende opsætning</b>	
	Sådan bruger du Tv-fjernbetjening	17
<b>06</b>	<b>Forbindelse til et netværk</b>	
	Netværksforbindelse - trådløs	18
	Netværksforbindelse - kabel	18
<b>07</b>	<b>Tilslutning af HDBase-T</b>	
	Generelt	19
	Retningslinjer for tilslutning	19
	Begrænsninger	20
<b>08</b>	<b>Brug af Udendørs tilstand (eller Koldt vejr-tilstand)</b>	
	Temperaturbeskyttelse	21
	Sunlight Protection	21
<b>09</b>	<b>Brug af adaptivt billede</b>	
<b>10</b>	<b>Problemløsning og vedligeholdelse</b>	
	Problemløsning	22
	Hver er Fjern-support?	24
	Økosensor og skærmens lysstyrke	24
	Ændring af tv'ets adgangskode.	25
	Pleje af tv'et	25
<b>11</b>	<b>Specifikationer og andre oplysninger</b>	
	Specifikationer	26
	Miljømæssige betragtninger	26
	Nedsættelse af strømforbruget	27
	Licenser	27

# 01 Hvad er der i kassen?

Kontrollér, at følgende dele leveres sammen med dit tv. Kontakt forhandleren, hvis der mangler nogle dele.

- Samsung Smart-fjernbetjening & Batterier (AAA x 2)
- Brugervejledning
- Garantibevis/lovgivningsmæssig vejledning (ikke tilgængelig i visse områder)
- TV-strømkabel

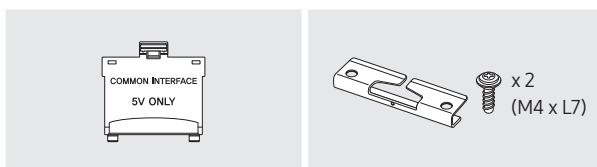

CI Card-adapter  
(Afhængigt af landet og modellen)

Holder-kabel

- Farve og form på elementer kan variere fra model til model.
- Kabler, der ikke medfølger, kan købes separat.
- Tjek, om noget tilbehør er skjult bag eller inde i emballagematerialerne, når du åbner kassen.

Der kan opkræves et administrationsgebyr i følgende situationer:

- Hvis en tekniker tilkaldes på din foranledning, og der ikke er nogen fejl ved produktet (f.eks. hvis brugeren ikke har læst denne brugervejledning).
- Hvis du indbringer enheden til Samsung-servicecenteret, og der ikke er nogen fejl ved produktet (f.eks. hvis brugeren ikke har læst denne brugervejledning).

Du bliver informeret om størrelsen på administrationsgebyret, inden teknikeren kommer på besøg.

## Brug af holder-kablet

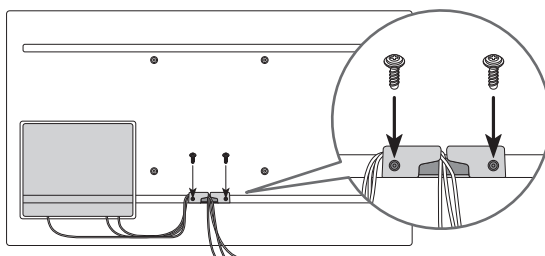

**Advarsel:** Skærme kan beskadiges ved direkte tryk, når de håndteres forkert. Vi anbefaler, at tv'et løftes ved kanterne, som vist.



## 02 Tv-installation



- Tv-skærmen må ikke udsættes for direkte sollys.
  - Hvis tv-skærmen udsættes for direkte sollys, kan den udvikle mørke områder. Dette er et almindeligt symptom for LCD-paneler, og mørke områder forsvinder, når skærmen tages væk fra direkte sollys.
  - Kontinuerlig udsættelse for direkte sollys kan beskadige tv-skærmen.
- Lysstyrkesensoren, der er placeret nederst til højre på produktet, bør ikke være dækket af nogen genstand og skal være fuldstændig eksponeret for omgivelserne.
  - TV'et aktiverer "Solbeskyttelse", hvis det registrerer for meget lysstyrke i det omgivende område. Lysstyrken sænkes for at beskytte tv-skærmen.
- For at sikre en stabil anvendelse af produktet skal det installeres et sted, hvor der ikke er nogen risiko for frost på grund af sneakkumulering eller udsættelse for regn i lang tid.
- Den kan ikke installeres i et forsænket område.
- The Terrace må kun monteres i liggende retning, ikke i stående retning.

### Planlægning af placeringen

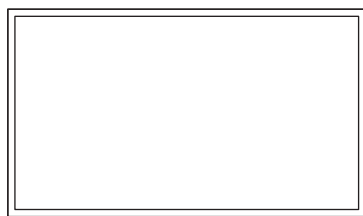
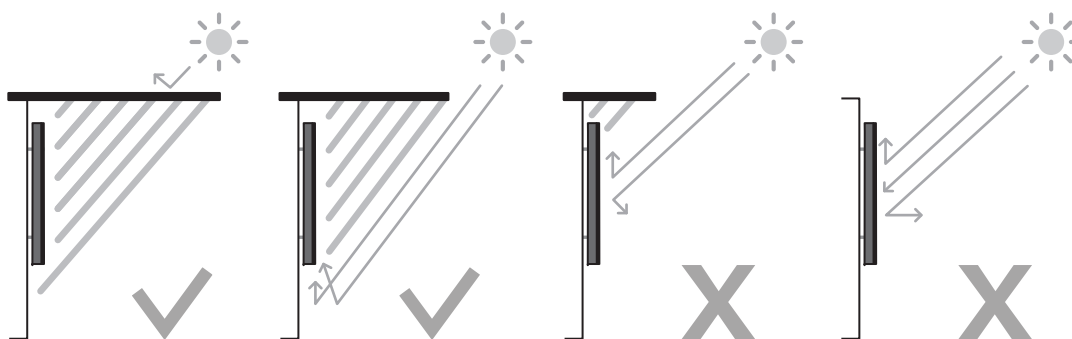

Liggende

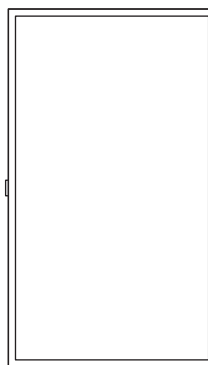

Stående





Montér ikke The Terrace på et loft, gulv eller bord.

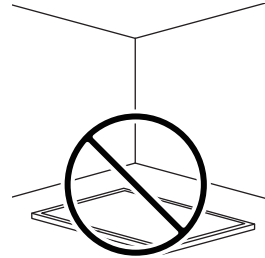
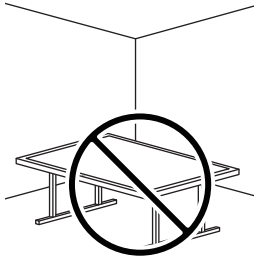
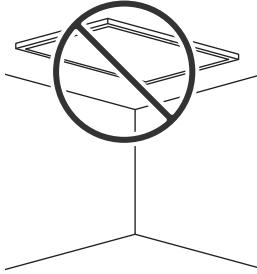

## Media Bay

- The Terrace giver plads (Media Bay) til at installere medieafspillere, hvor vejrbestandighed er garanteret bag på produktet
- Nedenstående medieafspiller kan installeres på pladsen bag på (Media Bay) produktet.
  - Medieafspiller: Amazon Fire Stick, Google Chromecast, Roku Ultra Streaming M Player
- Sørg for at lukke dækslet og spænde skruerne for at sikre, at den er vandtæt. (Brug de medfølgende skruer. Brug af andre skruer kan medføre problemer såsom ukorrekt vejrbestandighed.)

Media Bay Mål (B x H x D)	210,0 x 270,0 x 25,0 mm
Medieafspiller Installationsplads (B x H x D)	140,0 x 200,0 x 25,0 mm



## Før kablerne tilsluttes

1. Løsn skruerne, og åbn dækslet.

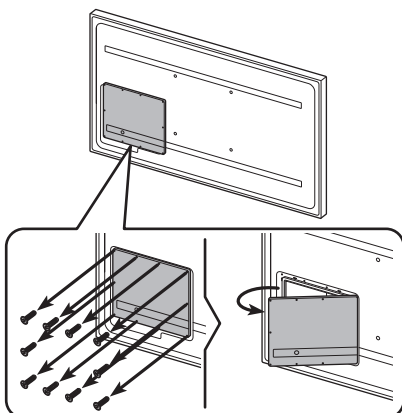

2. Fjern det relevante silikonestykke, der svarer til tykkelsen af det kabel, der skal tilsluttes.

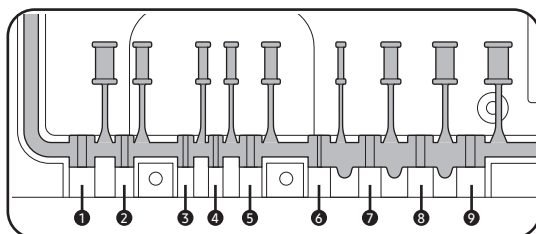
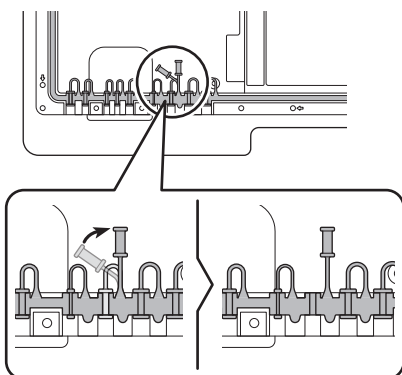

Forskellige hulstørrelser og tilsvarende kabeltykkelse for hver:

Position	1	2	3	4	5	6	7	8	9
Kabeldiameter ( $\Phi$ mm)	$\Phi$ 7,0	$\Phi$ 4,0	$\Phi$ 3,0	$\Phi$ 3,0	$\Phi$ 5,5	$\Phi$ 1,6	$\Phi$ 5,5	$\Phi$ 7,0	$\Phi$ 8,0

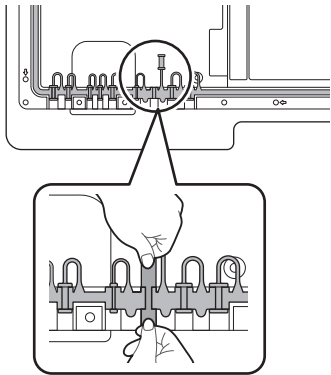

3. Indsæt det relevante kabel i hullet, som silikonestykket blev fjernet fra.

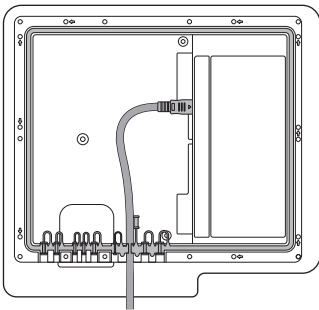

4. Kablet skal tilsluttes som vist.

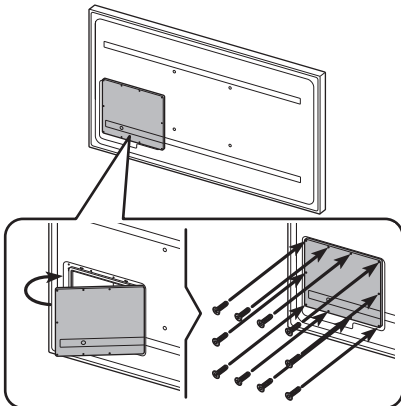

5. Luk dækslet og spænd derefter skruerne.
  - Når alle kablerne er tilsluttet, skal du sørge for at lukke dækslet og spænde skruerne for at sikre, at den er vandtæt. (Brug de medfølgende skruer. Brug af andre skruer kan medføre problemer såsom ukorrekt vejrbestandighed.)Anbefalet tilspænding: 10-12 kgf.cm

## Montering af tv'et på en væg



Da adgang til tv'ets Media Bay kan være begrænset på grund af designet af det vægbeslag, som du bruger, anbefales det at tilslutte alle kabler og enheder, som du har brug for, før du hænger tv'et op på væggen. Hvis du skal tilslutte yderligere kabler eller enheder til tv'et efter det er blevet hængt op på væggen, kan det være nødvendigt at adskille tv'et fra vægbeslaget.



Hvis du monterer dette tv på en væg, skal du følge producentens instruktioner nøje. Hvis tv'et ikke monteres korrekt, kan det glide eller falde ned og forårsage alvorlige personskader hos børn og voksne og alvorlige skader på tv'et.

- Du kan montere tv'et på væggen ved hjælp af et vægbeslag (sælges separat).
- Se i monteringsvejledningen, der fulgte med Samsungs vægbeslag.

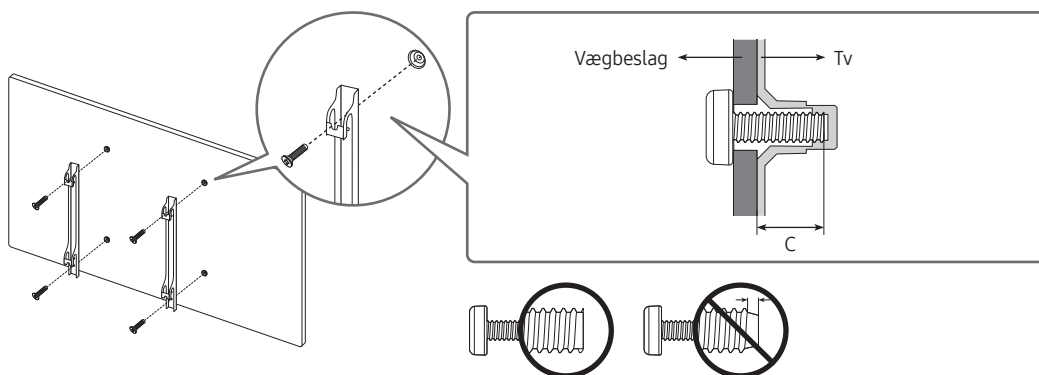

- Samsung ikke ansvarlig for nogen skade på produktet eller personskade, hvis du vælger at installere vægbeslaget selv.
- Du kan montere vægbeslaget på en fast væg, som er vinkelret med gulvet. Inden du monterer vægbeslaget på andre overflader end gips, skal du kontakte din nærmeste forhandler for flere informationer. Hvis du monterer tv'et på et loft eller på en skrå væg, kan det falde ned og medføre personskade.
- Standarddimensioner til vægbeslag ses i tabellen på den næste side.
- Hvis du installerer et vægbeslag fra en tredjepart, skal du være opmærksom på, at længden af de skruer, du kan bruge til at montere tv'et på vægbeslaget, fremgår af kolonne C i tabellen på næste side.
- Når du installerer et vægbeslag, anbefaler vi, at du strammer alle fire VESA-skruer.
- Hvis du ønsker at installere et vægbeslag, der kun sættes fast i væggen med to skruer, skal du sørge for at bruge et vægbeslag fra Samsung, der understøtter denne type af installation. (Afhængig af det geografiske område har du muligvis ikke mulighed for at købe denne type vægbeslag.)

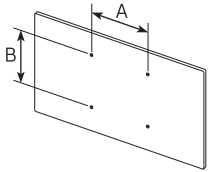
Tv-størrelse i tommer	Specifikation for VESA-skruehul (A * B) i millimeter	C (mm)	Standardskrue	Mængde	
55	200 x 200	11,8	M8	4	
65-75	400 x 400				

- Anbefalet tilspænding: 10-12 kgf.cm



Montér ikke dit vægbeslaget, mens dit tv er tændt. Dette kan medføre personskaade pga. elektrisk stød.

- Brug ikke skruer, der er længere end standarddimensionerne eller ikke svarer til VESA-standardskruespecifikationer. Skruer, der er for lange, kan medføre skade inde i TV-apparatet.
- For vægbeslag, som ikke opfylder VESA-standardens skruespecifikationer, kan længden af skrueerne variere, afhængigt af specifikationerne for vægbeslaget.
- Stram ikke skrueerne for kraftigt. Dette kan beskadige produktet eller få produktet til at vælte og medføre personskaade. Samsung er ikke ansvarlig for uheld af denne type.
- Samsung er ikke ansvarlig for skade på produkter er eller personskaade, hvis der anvendes andre vægbeslag end VESA eller ikke-specificerede vægbeslag, eller forbrugeren ikke følger installationsvejledningen for produktet.
- Sørg for, at der er to personer til montering af tv'et på en væg.
- **ADVARSEL:** Apparatet skal monteres sikkert på væggen.  
"At tippe, ryste eller rokke med apparatet kan forvolde skade/død". (CSA60065)

## Sørg for korrekt ventilation til dit tv

Når du installerer dit tv, skal du holde en afstand på mindst 38 mm mellem tv'et og andre genstande (vægge, skabe mv.) for at sikre korrekt ventilation. Manglende korrekt ventilation kan medføre brand eller et problem med produktet, der skyldes en forøgelse af dets interne temperatur.

- Når du installerer tv'et på et vægbeslag, anbefaler vi kraftigt, at du kun anvender dele leveret af Samsung. Brug af dele leveret af en anden producent kan medføre problemer med produktet eller medføre personskaade, fordi produktet falder ned eller vælter.
- The Terrace kan monteres i en vippet position på en væg eller siden af et skab, op til 15°.

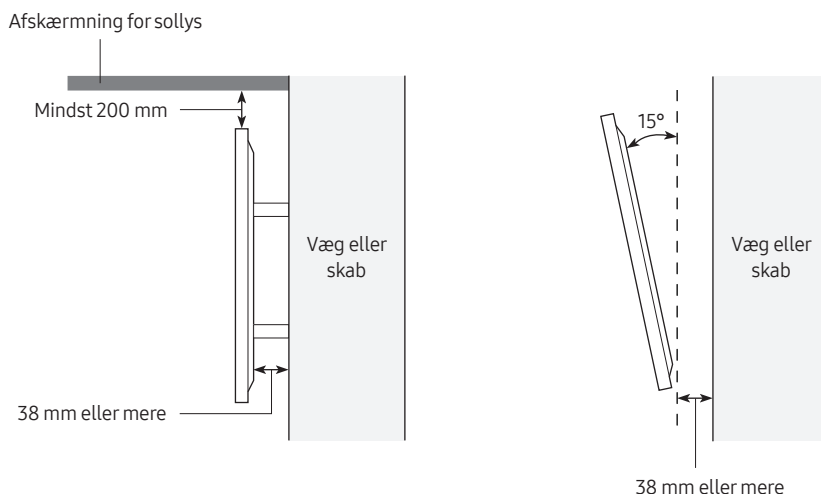

## Holdbarhed

- Tv'et er robust holdbar med en IP55-værdi, så det kan bruges i udendørs omgivelser (når det er installeret og bruges i henhold til anvisningerne i denne brugervejledning).
- Dette produkts fjernbetjening giver holdbarhed på IP56.

Beskyttelse mod faste legemer	IP		Beskyttelse mod vand
	5	5	
Ingen beskyttelse	0	0	Ingen beskyttelse
Faste legemer > 50 mm	1	1	Lodret faldende vand
Faste legemer > 12 mm	2	2	Lodret vand – afskærmning vippet 15°
Faste legemer > 2,5 mm	3	3	Sprøjtet vand 60° fra lodret
Faste legemer > 1,0 mm	4	4	Sprøjtet vand fra alle retninger
<b>Beskyttelse mod støv</b>	<b>5</b>	<b>5</b>	<b>Vandslangesprøjt fra alle retninger</b>
Støvtæt	6	6	Kraftige vandslangesprøjt fra alle retninger
-		7	Midlertidig nedsænkning: 1 m i 30 minutter
-		8	Nedsænkning: dybde og tid defineret af producent

På trods af IP55- og IP56-værdierne, er dit tv og din fjernbetjening ikke upåvirkelige over for vandskade i nogen situation. For at undgå skade på produkterne, skal det undgås at udsætte dem for:

- Vand sprøjtet fra en kilde på mere end 6,3 mm mod afskærmningen fra nogen retning eller sænkning i vand.
- Vand sprøjtet med mere end 30 KPa (4,4 PSI) med en vandmængde på over 12,5 liter/minut i mere end 3 minutter, og ekstreme vejrforhold.

Hvis du har købt et støvdæksel eller ét fulgte med dit tv, skal du sørge for at bruge det, når tv'et ikke er i brug i en længere periode.

Støvdækslet hjælper med at forhindre at støv, skidt eller andet ophober sig på tv'et. Se vejledningen, der fulgte med støvdækslet for anvisninger i installation/brug.

## 03 Kontrollere eksterne enheder med en Samsung-fjernbetjening - Bruge Indstilling af universel fjernbetjening

 > Kilde > Indstilling af universel fjernbetjening

Med den universelle fjernbetjeningsfunktion kan du med tv'ets fjernbetjening styre kabelbokse, Blu-ray-afspillere, hjemmebiografer og andre eksterne enheder, der er sluttet til tv'et.

Du finder flere oplysninger om brug af funktionen Universel fjernbetjening i kapitlet, "Vejledning > Fjernbetjening og perifere enheder > Kontrollere eksterne enheder med en Samsung-fjernbetjening - Bruge Indstilling af universel fjernbetjening".

- Visse eksterne enheder, der er sluttet til tv'et, understøtter muligvis ikke funktionen med den universelle fjernbetjening.

# 04 Samsung Smart-fjernbetjening

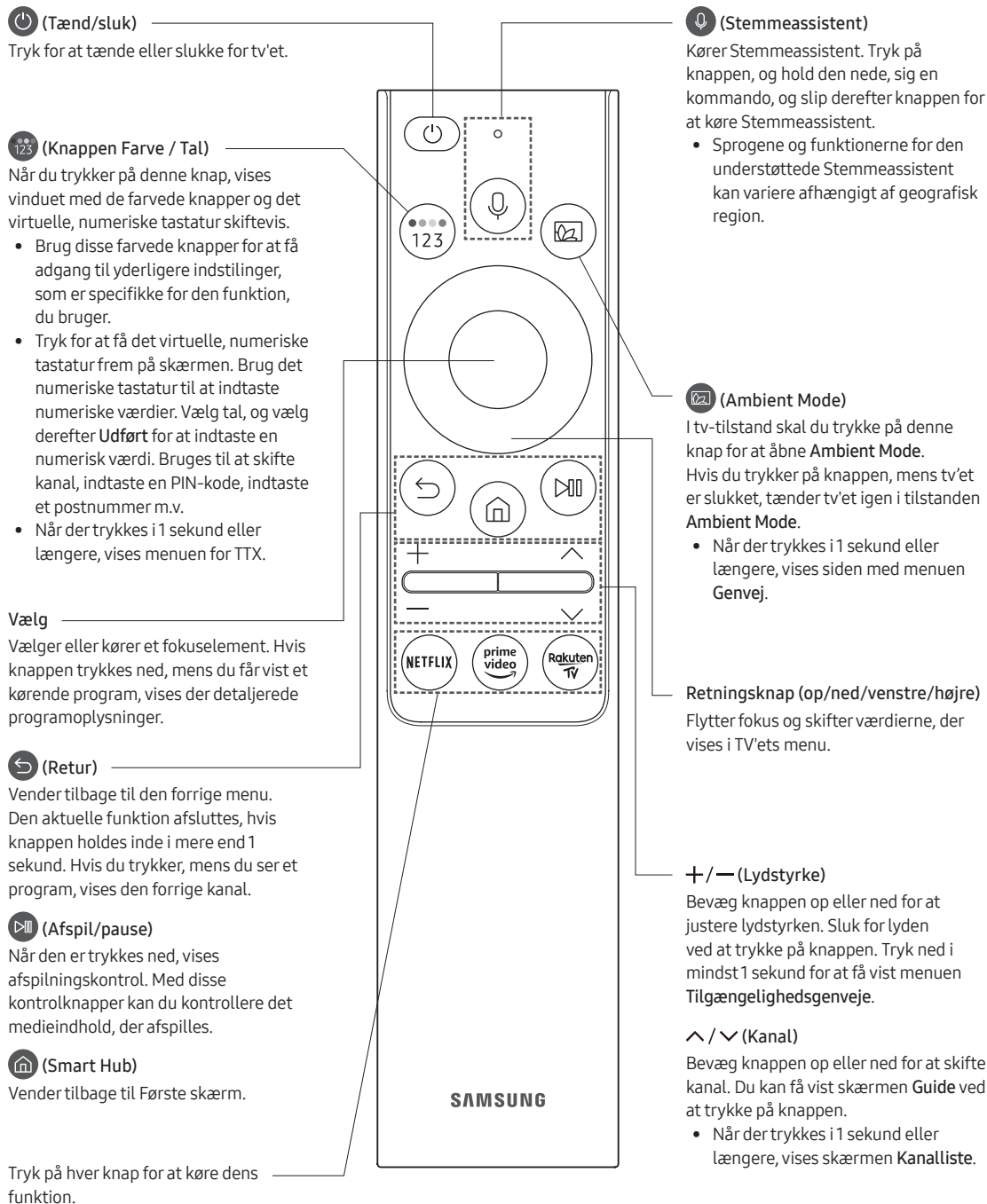

## Få mere at vide om knapperne på Samsung Smart-fjernbetjening

- Billederne af, knapperne og funktionerne på din Samsung Smart-fjernbetjening kan variere alt efter modellen.
- Funktionen Indstilling af universel fjernbetjening fungerer normalt kun, når den Samsung Smart-fjernbetjening, der fulgte med tv'et, anvendes.



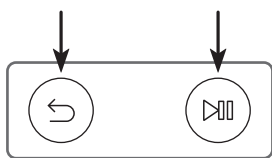

## Parring af tv'et med din Samsung Smart-fjernbetjening

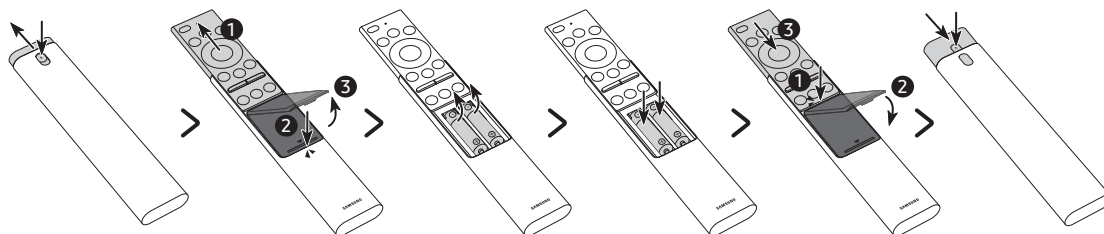

Når du tænder for fjernsynet første gang, parres Samsung Smart-fjernbetjening automatisk med tv'et. Hvis din Samsung Smart-fjernbetjening ikke parres med tv'et automatisk, skal du pege den i retning af fjernbetjeningssensoren på tv'et og derefter trykke på knapperne mærket  og  på samme tid som vist i figuren til venstre og holde dem nede i mindst 3 sekunder.

## Installere batterier i din Samsung Smart-fjernbetjening



1. Tryk på  knappen øverst bag på Samsung Smart-fjernbetjening. Huset vil glide en anelse ud fra dækslet til huset.
  2. Vend fjernbetjeningen om, skub fjernbetjeningens hus opad, indtil batterirummet åbnes, og fjern derefter batteridækslet.
  3. Hvis der er batterier i fjernbetjeningen, skal du tage disse batterier ud.
  4. Isæt to nye batterier (1,5V type AAA) i batterirummet og sørg for, at batteriernes poler (+, -) vender korrekt.
  5. Når batterierne er sat i, sættes batteridækslet på og fjernbetjeningens hus skubbes derefter nedad.
  6. Vend fjernbetjeningen om, tryk på  knappen på øverst på bagsiden, hold den inde, og skub så fjernbetjeningens hus ned på plads.
- Alkaline-batterier anbefales for længere batterilevetid.



## 05 Kør den indledende opsætning

Når du tænder dit tv for første gang, vil det med det samme begynde på den indledende opsætning. Med den indledende opsætning kan du konfigurere de grundlæggende indstillinger, som tv'et skal bruge, som modtagelse af signal, kanalsøgning og netværksforbindelse på samme tid.

- Før den indledende opsætning startes, skal du sørge for først at forbinde eksterne enheder.
- For at kunne bruge smarte funktion skal tv'et have internetforbindelse.
- For at udføre den indledende opsætning vha. appen SmartThings, skal du tilslutte din mobile enhed via Wi-Fi.
- Hvis pop-up-meddelelsen for opsætning ikke automatisk vises på appen SmartThings på din mobile enhed, så fortsæt med processen manuelt, efter du har tilføjet tv'et under **Tilføj enhed** på kontrolpanelet i appen SmartThings.
- Appen SmartThings fås på mobile enheder, som kører Android 6.0 eller højere og iOS 10 eller højere.
- Der kan forekomme en midlertidig støj, når tv'et kommunikerer med mobile enheder.

Du kan også starte den indledende opsætning ved hjælp af tv'ets menu (🏠) > ⚙️ **Indstillinger** > **Generelt** > **Nulstil**).

Følg instruktionerne vist på skærmen med indledende opsætning og konfigurér tv'ets grundlæggende indstillinger, så de passer til dit visningsmiljø.

### Sådan bruger du Tv-fjernbetjening

Du kan tænde for tv'et med knappen **Tv-fjernbetjening** nederst på tv'et, og derefter bruge **Fjernbetjeningsmenu**. **Fjernbetjeningsmenu** vises når der trykkes på knappen **Tv-fjernbetjening** mens tv'et er tændt. Der findes yderligere oplysninger omkring brugen heraf i figuren nedenfor.

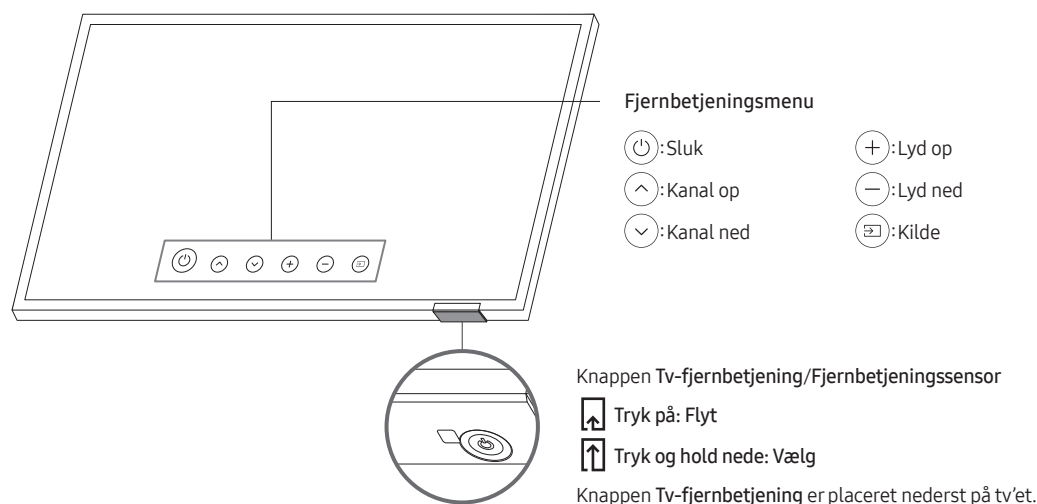

## 06 Forbindelse til et netværk

Tilslutning af tv'et til et netværk giver dig adgang til onlinetjenester, som f.eks. Smart Hub, samt softwareopdateringer.

### Netværksforbindelse - trådløs

Tilslut tv'et til internettet med et trådløst adgangspunkt eller et modem.

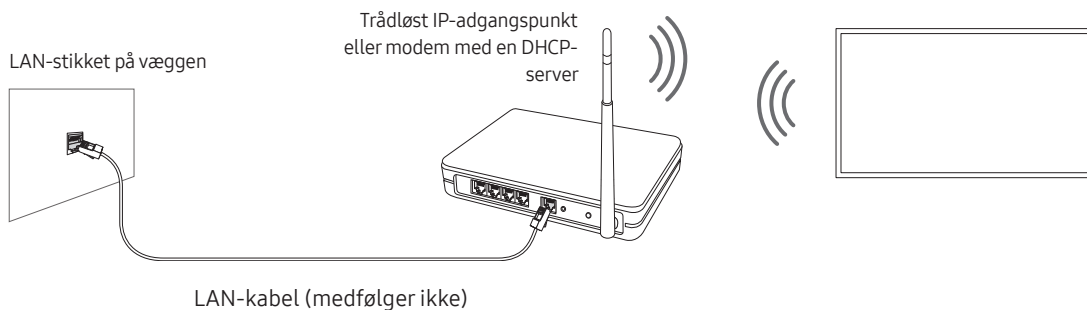

### Netværksforbindelse - kabel

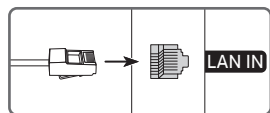

Slut dit tv til netværket med et LAN-kabel.

- For at tilslutte et LAN-kabel, brug et kategori 7-kabel (\*STP-typen) til forbindelsen. (100/10 Mbps)  
\* Shielded Twisted Pair

## 07 Tilslutning af HDBase-T

HDBase-T-forbindelse af The Terrace er indbygget for transmission af lyd- og videodata. Den understøtter ikke transmission af strøm-, Ethernet- og kontrolsignaler, herunder IR og RS232.

### Generelt

- Udseendet kan være anderledes. Det afhænger af produktet.
- Tilslutningsdele kan være forskellige for de forskellige produkter.
- Dataoverførsel er ikke tilgængelig, hvis HDBase-T (Rx) er sluttet til HDBase-T (Tx) gennem en hub.
- Når du installerer produktet, skal du sørge for at bruge kabler og TX-enheder, der er certificeret af HDBase-T Alliance.
- Når du tilslutter en ekstern enhed via HDBase-T, skal du, for at få den maksimale opløsning, bruge en certificeret TX-enhed, som understøtter 4K 30 Hz.
- Denne port (HDBT-porten på tv'et) understøtter ikke ARC (eARC).

### Retningslinjer for tilslutning



- HDBase-T (Tx) transmitterer data fra en ekstern enhed til HDBase-T (Rx). Kun 1:1-forbindelse er tilgængelig mellem enheder. Sørg for at forbinde dem via et LAN-kabel (CAT6 eller højere).
- HDBase-T fungerer med kabler af typerne UTP (ikke-skærmet, parsnoet kabel) eller STP (skærmet, parsnoet kabel), men for at sikre CE-overensstemmelse, kræves STP-kabler og STP-stik. STP-kabler og -stik anbefales for at sikre mod uforudsigelig, miljømæssig, elektrisk støj, der kan påvirke ydeevnen. Det anbefales at bruge et STP-kabel til at maksimere ydeevnen. Brug af et UTP-kabel eller et UTP-patchkabel kan reducere ydeevnen.
- Før du genopstiller den eksterne enhed, skal du først fjerne HDBT LAN-kablet (CAT6 eller højere kvalitet).

## Begrænsninger

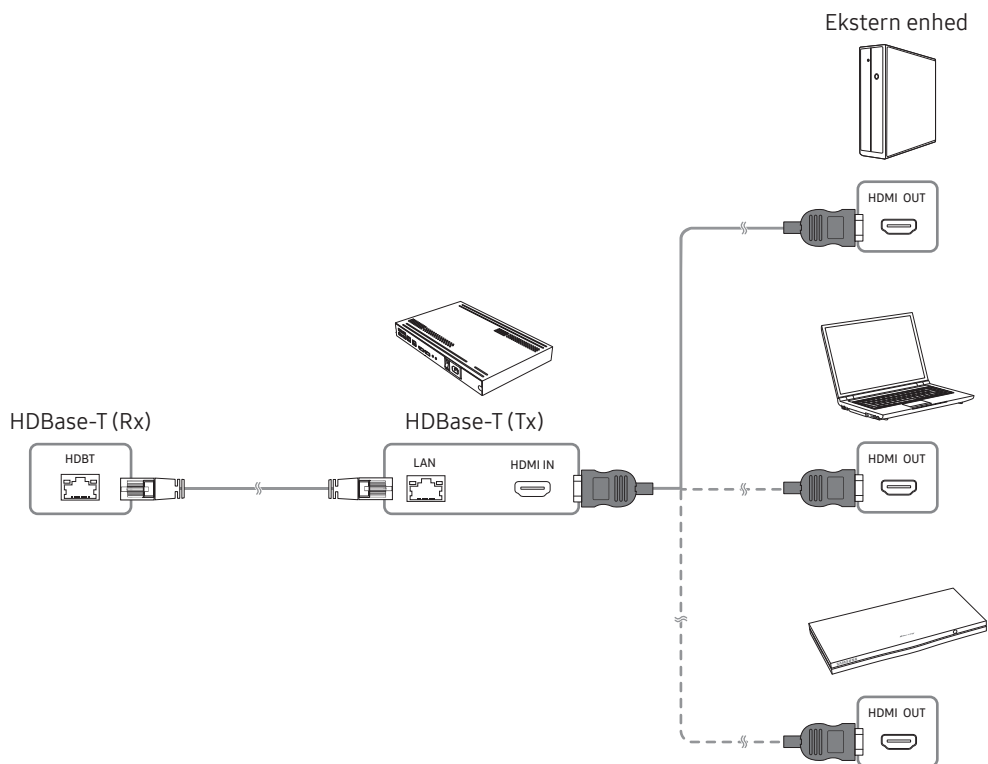
- Når en ekstern enhed tilsluttes via HDBase-T, kan der være begrænsninger under kommunikationen mellem enheder.
- Når en gamingenhed tilsluttes via HDBase-T, understøttes de relaterede funktioner og skærmopløsningen muligvis ikke helt.



## 08 Brug af Udendørs tilstand (eller Koldt vejr-tilstand)

 >  Indstillinger > Generelt > Systemstyring > Udendørs tilstand eller Koldt vejr-tilstand

Udendørs-tv giver en optimal visningsoplevelse ved 0°C (32°F) til 50°C (122°F).

- Ved temperaturer under 10°C (50°F) kan bevægelsessløring forekomme på grund af karakteristikaene flydende krystaller.
- For at se tv ved lave temperaturer under 10 °C (50 °F), kan du bruge **Udendørs tilstand** (eller **Koldt vejr-tilstand**) for en stabil opstart.
- **Udendørs tilstand** (eller **Koldt vejr-tilstand**) holder opstart stabil ved at styre tv'ets baggrundslys, når det er meget koldt.
- Når **Udendørs tilstand** (eller **Koldt vejr-tilstand**) er aktiv, skal du sørge for, at strømforsyningen forbliver tilsluttet.
- Selv i standby-tilstand for **Udendørs tilstand** (eller **Koldt vejr-tilstand**) kan strømforbruget være som følger:
  - 55": MAKS. 250 W / 65": MAKS. 300 W / 75": MAKS. 400 W
- **Udendørs tilstand** (eller **Koldt vejr-tilstand**) kører i standby og skærmen kan fremstå grå.

### Temperaturbeskyttelse

- Ved temperaturer over 45 °C (113 °F) kan luminans være sænket for at beskytte produktet. Denne indstilling fungerer uanset om **Udendørs tilstand** (eller **Koldt vejr-tilstand**) er aktiv.

### Sunlight Protection

- Når det omgivende lysstyrkeniveau er over 20.000 lux i 5 minutter i træk, sænkes lysstyrken for at beskytte tv-skærmen.

## 09 Brug af adaptivt billede

 >  Indstillinger > Generelt > Indstillinger for intelligent tilstand > Tilpasset billede

Optimerer lysstyrke og giver den bedste billedkvalitet i realtid, baseret på lysforholdene i rummet og indholdet, som du ser.

- **Tilpasset billede** i The Terrace optimerer automatisk **Lysstyrke** og **Kontrast** i realtid, hvilket giver det indhold, som du er ved at se den bedste kvalitet, selv i mørke eller lyse forhold.

# 10 Problemløsning og vedligeholdelse

## Problemløsning

Hvis det virker, som om der er problemer med tv'et, skal du først gennemgå listen over mulige problemer og løsninger. Du kan også gennemlæse afsnittet Problemløsning eller Ofte stillede spørgsmål i e-Manualen. Hvis ingen af disse problemløsningstips hjælper, kan du besøge "www.samsung.com", og klikke på Support, eller kontakt det Samsung-servicecenter, der er angivet på bagsiden af denne vejledning.

- Dette TFT-LED-panel er fremstillet af underpixels, som kræver avanceret teknologi ved produktionen. Der kan imidlertid være nogle få lyse eller mørke pixels på skærmen. Disse pixels har ingen indflydelse på produktets ydeevne.
- Opgrader til den seneste software for at holde dit tv helt opdateret. Brug funktionerne **Opdater nu** eller **Automatisk opdatering** på tv'ets menu (🏠 > ⚙️ **Indstillinger** > **Support** > **Softwareopdatering** > **Opdater nu** eller **Automatisk opdatering**).

### Tv'et vil ikke tænde.

- Sørg for, at vekselstrømkablet er sluttet korrekt til både tv'et og stikkontakten.
- Sørg for, at strømstikket virker, og at fjernbetjeningssensoren i bunden af tv'et er tændt og lyser med en solid rød farve.
- Prøv at trykke på knappen **Tv-fjernbetjening** nederst på tv'et for at sikre, at problemet ikke skyldes fjernbetjeningen. Se "Fjernbetjeningen virker ikke", hvis tv'et tændes.

### Der er ikke noget billede/video/lyd, eller billedet/videoen/lyden fra en ekstern enhed er forvrænget, eller meddelelsen "Svagt eller intet signal" vises på tv'et, eller du kan ikke finde en kanal.

- Sørg for, at forbindelsen til enheden er korrekt, og at alle kabler sidder korrekt.
- Fjern alle kabler, der er forbundet med TV'et og de eksterne enheder, og forbind dem igen. Prøv med nye kabler, hvis det er muligt.
- Kontrollér, at den korrekte indgangskilde er valgt (🏠 > ➡️ **Kilde**).
- Udfør en tv-selvdiagnose for at bestemme, om problemet forårsages af tv'et eller af enheden (🏠 > ⚙️ **Indstillinger** > **Support** > **Enhedspleje** > **Selvdiagnose** > **Billedtest** eller **Lydtest**).
- Hvis testresultaterne er normale, skal du genstarte de tilsluttede enheder ved at tage strømledningen til hver enhed ud og sætte den i igen. Hvis problemet fortsætter, skal du se tilslutningsvejledningen i brugervejledningen til den tilsluttede enhed.
- Hvis du ikke bruger en kabelboks eller satellitboks, og dit tv modtager tv-signaler fra en antenne eller en kabelstik på væggen, så kør **Automatisk tuning** for at søge efter kanaler (🏠 > ⚙️ **Indstillinger** > **Udsendelse** > **(Indstillinger for automatisk tuning)** > **Automatisk tuning**).
  - **Indstillinger for automatisk tuning** vises muligvis ikke, afhængigt af model eller det geografiske område.
  - Hvis du bruger en kabelboks eller en satellitboks, så se venligst manualen til kabelboksen eller en satellitboksen.

## CI+ fungerer ikke

- Dit Samsung-tv overholder CI+ 1.4-standarderne.
- I det tilfælde at et CI+-modul (Common Interface) ikke er kompatibelt med enheden, skal du fjerne modulet, og kontakte CI+-operatøren for hjælp.

## Fjernbetjeningen fungerer ikke.

- Tjek, om strømindikatoren i bunden af tv'et blinker, når du trykker på tænd/sluk-knappen på fjernbetjeningen. Hvis den ikke gør det, skal du udskifte batterierne i fjernbetjeningen.
- Sørg for, at batterierne installeres med polerne (+/-) i den rigtige retning.
- Prøv at pege fjernbetjeningen direkte mod tv'et fra en afstand på 1,5-1,8 m.
- Hvis tv'et blev leveret med en Samsung Smart-fjernbetjening (Bluetooth-fjernbetjening), skal du sørge for at parre fjernbetjeningen med tv'et.

## Fjernbetjeningen til kabelboksen eller satellitboksen tænder eller slukker ikke for tv'et, eller den tilpasser ikke lydstyrken.

- Programmér fjernbetjeningen til kabelboksen eller satellitboksen til at kunne styre tv'et. Se brugervejledningen til kabelboksen eller satellitboksen for koden til SAMSUNG TV.

## TV'ets indstillinger går tabt efter 5 minutter.

- Tv'et er i Butikstilstand. Skift Brugstilstand i menuen **Generelt** til **Hjemmebrug** (🏠 > ⚙️ **Indstillinger** > **Generelt** > **Systemstyring** > **Brugstilstand** > **Hjemmebrug**).

## Periodisk Wi-Fi

- Sørg for, at tv'et har netværksforbindelse (🏠 > ⚙️ **Indstillinger** > **Generelt** > **Netværk** > **Netværksstatus**).
- Sørg for, at adgangskoden til Wi-Fi er indtastet korrekt.
- Kontrollér afstanden mellem tv'et og modemmet eller adgangspunktet. Afstanden må ikke overstige 15,2 m.
- Reducer interferensen ved ikke at bruge eller slukke for trådløse enheder. Kontrollér også, at der ikke er nogen hindringer mellem tv'et og modemmet eller adgangspunktet. (Wi-Fi-signalet kan reduceres af apparater, trådløse telefoner, stenmure/pejse osv.)
- Kontakt din internetudbyder og bed om at få nulstillet dit netværkskredsløb for at genregistrere MAC-adresserne for dit modem eller adgangspunkt og tv'et.

## Problemer med video-apps (Youtube osv.)

- Skift DNS til 8.8.8.8. Vælg (🏠 > ⚙️ **Indstillinger** > **Generelt** > **Netværk** > **Netværksstatus** > **IP-indstil.** > **DNS-indst.** > **Indtast manuelt** > **DNS Server** > og indtast 8.8.8.8 > **OK**.
- Nulstil ved at vælge (🏠 > ⚙️ **Indstillinger** > **Support** > **Enhedspleje** > **Selvdiagnose** > **Nulstil Smart Hub**).

## Hver er Fjern-support?

Samsungs Fjern-supporttjeneste giver dig en-til-en-support med en Samsung-tekniker, der kan fjernservicere TV'et og gøre følgende:

- Diagnosticere TV'et
- Tilpasse TV'ets indstillinger for dig
- Udføre en fabriksnulstilling af TV'et
- Installere anbefalede firmware-opdateringer

## Hvordan fungerer Fjernsupport?

Du kan nemt få service fra Samsung Remote Support til dit tv:

1. Ring til Samsungs servicecenter, og bed om fjernsupport.
2. Åbn menuen på dit tv, og gå til menuen **Support**. (🏠) > ⚙️ **Indstillinger** > **Support**
3. Vælg **Fjernadministration**, og læs og acceptér serviceaftalerne. Når PIN-skærmen vises, skal du indtaste PIN-koden til tekniker.
4. Tekniker får herefter adgang til TV'et.

## Økosensor og skærmens lysstyrke





Eco Sensor regulerer automatisk tv'ets lysstyrke. Denne funktion måler lyset og optimerer automatisk tv'ets lysstyrke for at reducere strømforbruget. Hvis du ønsker at slukke for denne funktion, skal du gå til (🏠) > ⚙️ **Indstillinger** > **Generelt** > **Økoløsning** > **Registrering af omgivende lys**.

- Hvis skærmen er for mørk, når du ser tv i et mørkt miljø, kan det skyldes funktionen **Registrering af omgivende lys**.
- Økosensoren er placeret nederst på tv'et. Bloker ikke sensoren med nogen genstand. Dette kan reducere skærbilledets lysstyrke.



## Ændring af tv'ets adgangskode.

 >  Indstillinger > Generelt > Systemstyring > Skift PIN

1. Kør **Skift PIN**, og indtast derefter den aktuelle adgangskode i adgangskodefeltet. Standardadgangskoden er "0000" (Frankrig: "1111").
  2. Indtast en ny adgangskode, og indtast den derefter igen for at bekræfte den. Ændringen af adgangskoden er udført.
- Hvis du glemmer din PIN-kode, skal du trykke på knapperne i følgende rækkefølge for at nulstille PIN-koden til "0000" (Frankrig: "1111"):  
På Samsung Smart-fjernbetjening: Vælg knappen **+/-** (Lydstyrke). > **Lyd op** >  > **Lyd ned** >  > **Lyd op** > .

## Pleje af tv'et

- Hvis der sad et mærke på tv'ets skærm, kan der sidde noget snavs tilbage, når du fjerner mærket. Fjern snavset, inden du bruger tv'et.
- Tv'ets yderside og panel kan blive ridset under rengøring. Sørg for at aftørre ydret og skærmen med en blød klud for at undgå ridser.
- Hvis du vil rense skærmen, skal du slukke for tv'et og forsigtigt tørre snavs og fingeraftryk af panelet med en mikrofiberklud. Rengør TV'ets krop og panel med en mikrofiberklud, der er fugtet med en lille smule vand. Fjern derefter fugt med en tør klud. Der må ikke anvendes stor kraft under rengøring af panelets overflade, da det kan beskadige panelet. Der må aldrig benyttes brandbare væsker (benzen, fortyndingsmiddel osv.) eller rengøringsmidler. Ved kraftig snavs sprayes en lille mængde skærmrens på en mikrofiberklud, og derefter bruges kluden til at tørre snavset væk.
- Kemiske rengøringsmidler kan forårsage problemer på overfladen af produktet.

# 11 Specifikationer og andre oplysninger

## Specifikationer

Modelnavn	QE55LST7T	QE65LST7T
Skærmopløsning	3840 x 2160	3840 x 2160
Skærmstørrelse	55 tommer	65 tommer
Målt diagonalt	138 cm	163 cm
Lyddudgang	20 W	20 W
Mål (B x H x D)		
Hovedenhed	1247,4 x 720,9 x 59,8 mm	1466,3 x 851,1 x 59,8 mm
Emballage	1404,0 x 846,0 x 208,0 mm	1710,0 x 1035,0 x 215,0 mm
Vægt		
Uden sokkel	29,3 kg	38,9 kg
Emballage	37,2 kg	49,6 kg
Modelnavn	QE75LST7T	
Skærmopløsning	3840 x 2160	
Skærmstørrelse	75 tommer	
Målt diagonalt	189 cm	
Lyddudgang	20 W	
Mål (B x H x D)		
Hovedenhed	1692,0 x 981,6 x 59,8 mm	
Emballage	1859,0 x 1141,0 x 215,0 mm	
Vægt		
Uden sokkel	50,3 kg	
Emballage	63,4 kg	

## Miljømæssige betragtninger

Driftstemperatur	-31 °C til 50 °C (-24 °F til 122 °F)
Driftsfugtighed	10% til 80%, ikke-kondenserende
*Opbevaringstemperatur	-31 °C til 50 °C (-24 °F til 122 °F)
Opbevaringsfugtighed	5% til 95%, ikke-kondenserende

\*: Når temperaturen er -20 °C til -31 °C (-4 °F til -24 °F), er det obligatorisk at opbevare tv'et inde med komplet emballage eller anvende strøm og aktivere **Udendørs tilstand** (eller **Koldt vejr-tilstand**).

- Designet og specifikationerne kan ændres uden varsel.
- For information om strømforsyningen og mere information om energiforbrug henvises der til klassifikationen på det mærkat, der er påklæbet produktet.
- Typisk strømforsyning målt i overensstemmelse med IEC 62087.
- Du kan se klassificeringsmærkaten på bagsiden af tv'et (på nogle modeller kan du se klassificeringsmærkaten inde i dækselterminalen).

Efter reparation af et produkt udført af en ikke-autoriseret tredjemand eller af en selv eller anden form for ikke-professionel reparation af et produkt er Samsung ikke ansvarlige for nogen skader på produktet, personskader eller for produktsikkerhedsmæssige forhold, som kan henføres til forsøg af at reparere et produkt, som ikke helt nøjagtigt følger disse reparations- og vedligeholdelsesinstrukser. Eventuelle skader på et produkt pga. et forsøg på at reparere produktet af andre end en Samsung-certificeret tjenesteudbyder er ikke dækket af garantien for produktet.

Besøg venligst [samsung.com/support](http://samsung.com/support) for at finde yderligere information om eksterne strømforsyninger og fjernbetjening i forbindelse med EU's Ecodesign direktiv – ErP regulation.

## Nedsættelse af strømforbruget

Når du slukker for tv'et, går det i standbytilstand. I standbytilstand fortsætter det med en bruge en lille smule energi. For at mindske strømforbruget skal du fjerne strømkablet fra stikkontakten, når du ikke bruger tv'et i en længere periode.

## Licenser



The terms HDMI and HDMI High-Definition Multimedia Interface, and the HDMI Logo are trademarks or registered trademarks of HDMI Licensing LLC in the United States and other countries.

Samsung erklærer hermed, at dette radioudstyr er i overensstemmelse med direktiv 2014/53/EU samt de relevante lovkrav i Storbritannien.

Den fulde tekst af overensstemmelseserklæringen er tilgængelig på følgende internetadresse:

<http://www.samsung.com> gå til Support og indtast modelnavnet.

Dette udstyr kan anvendes i alle EU-lande og i Storbritannien.

Funktionen 5 GHz WLAN(Wi-Fi) i dette udstyr kan kun bruges indendørs.

BT maks. sendeeffekt: 100 mW ved 2,4 GHz - 2,4835 GHz

Wi-Fi maks. sendeeffekt: 100 mW ved 2,4 GHz-2,4835 GHz, 200 mW ved 5,15 GHz-5,25 GHz, 100 mW 5,25 GHz-5,35 GHz & 5,47 GHz-5,725 GHz

ADVARSEL - FOR AT FORHINDRE, AT DER OPSTÅR BRAND, SKAL STEARINLYS OG ANDRE GENSTANDE MED ÅBEN ILD ALTID HOLDES PÅ AFSTAND AF DETTE APPARAT.





**Korrekt bortskaffelse af dette produkt (elektrisk & elektronisk udstyr)  
(Gældende i lande med separate indsamlingssystemer)**

Mærket på dette produkt, på tilbehør eller i den medfølgende dokumentation betyder, at produktet og elektronisk tilbehør hertil (f.eks. oplader, hovedsæt, USB-ledning) ikke må bortskaffes sammen med almindeligt husholdningsaffald efter endt levetid. For at undgå skadelige miljø- eller sundhedspåvirkninger på grund af ukontrolleret affaldsbortskaffelse skal ovennævnte bortskaffes særskilt fra andet affald og indleveres behørigt til fremme for bæredygtig materialegenvinding.

Forbrugere bedes kontakte forhandleren, hvor de har købt produktet, eller kommunen for oplysning om, hvor og hvordan de kan indlevere ovennævnte med henblik på miljøforsvarlig genvinding.

Virksomheder bedes kontakte leverandøren og læse betingelserne og vilkårene i købekontrakten.

Dette produkt og elektronisk tilbehør hertil bør ikke bortskaffes sammen med andet erhvervsaffald.



**Korrekt bortskaffelse af batterierne i dette produkt  
(Gældende i lande med separate indsamlingssystemer)**

Mærket på batterier, dokumentationen eller emballagen betyder, at batterierne i dette produkt efter endt levetid ikke må bortskaffes sammen med andet husholdningsaffald. Mærkning med de kemiske symboler Hg, Cd eller Pb betyder, at batteriet indeholder kviksølv, cadmium eller bly over grænseværdierne i EU-direktiv 2006/66. Hvis batterierne ikke bortskaffes korrekt, kan disse stoffer være skadelige for menneskers helbred eller for miljøet.





For at beskytte naturens ressourcer og fremme genbrug, skal batterier holdes adskilt fra andre typer affald og genanvendes via dit lokale, gratis batteriretursystem.

Denne side skal være  
tom.

# Før du leser denne brukerhåndboken

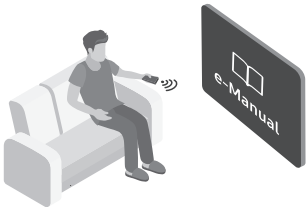
Denne TV-en kommer med denne brukerhåndboken og en innebygd e-Manual.



Før du leser denne håndboken må du gjennomgå følgende:

	<b>Brukerhåndbok</b>	Les denne medfølgende brukerhåndboken for informasjon om produktsikkerhet, installasjon, tilleggsutstyr, første konfigurasjon og produktspesifikasjoner.
	<b>e-Manual</b>	For mer informasjon om denne TV-en kan du lese e-Manualen som er innebygd i produktet. <ul style="list-style-type: none"><li>• Slik åpner du e-Manual,  &gt;  Innstillinger &gt;  Kundesupport &gt;  Åpne e-Manual</li></ul>



På nettstedet ([www.samsung.com](http://www.samsung.com)) kan du laste ned brukerhåndbøker og vise innholdet på en PC eller mobilenhet.

## Lære e-Manualens funksjoner for assistanse

- Enkelte menyskjermer kan ikke åpnes fra e-Manualen.

	<b>Søk</b>	Velg et element fra søkeresultatene for å laste inn den tilsvarende siden.
<b>A-Z</b>	<b>Indeks</b>	Velg et nøkkelord for å gå til den relevante siden. <ul style="list-style-type: none"><li>– Menyene vises kanskje ikke, avhengig av det geografiske området.</li></ul>
	<b>Nettstedskart</b>	Den viser en liste over hvert element i e-Manual.
	<b>Nylig viste emner</b>	Velg et emne fra listen over nylig viste emner.

## Lære funksjonene til knappene som vises på emnesidene til e-Manualen

	<b>Prøv nå</b>	Gjør det mulig å gå inn på det tilsvarende menyelementet og teste funksjonen umiddelbart.
	<b>Kobling</b>	Gå umiddelbart til et understreket emne det refereres til på en side i e-Manual.

# Advarsel! Viktige sikkerhetsinstruksjoner

Les sikkerhetsinstruksjonene før du bruker TV-en.

Se tabellen nedenfor for en forklaring på symboler som kan finnes på Samsung-produktet.

FORSIKTIG			Klasse II-produkt: Dette symbolet indikerer at det ikke krever jording. Hvis dette symbolet ikke finnes på et produkt med en nettledding, MÅ produktet ha en god jording.
FARE FOR ELEKTRISK STØT. MÅ IKKE ÅPNES.			
FORSIKTIG: FOR Å REDUSERE RISIKOEN FOR ELEKTRISK STØT MÅ DU IKKE FJERNE DEKSELET (ELLER BAKSIDEN). INGEN AV DELENE INNI KAN SKIFTES UT AV BRUKEREN. LA KVALIFISERTE PERSONER HÅNDTERE ALL SERVICE.			Vekselspenning: Nominell spenning som er markert med dette symbolet er vekselspenning.
	Dette symbolet angir at det er høyspenning på innsiden. Det er farlig å komme i kontakt med interne deler av dette produktet.		Likestrømsspenning: Nominell spenning som er markert med dette symbolet er Likestrømsspenning.
	Dette symbolet angir at det følger med viktig dokumentasjon vedrørende bruk og vedlikehold i dette produktet.		Advarsel. Se brukerhåndboken: Dette symbolet instruerer brukeren til å se i brukerhåndboken for ytterligere sikkerhetsrelatert informasjon.

- Ikke plasser dette apparatet i nærheten av eller over en radiator eller varmeovn. Det må heller ikke eksponeres for direkte sollys.
- Dette apparatet bruker batterier. Det kan hende at det finnes lokale miljøbestemmelser som krever at du kasserer disse batteriene på en egnet måte. Kontakt de lokale myndighetene for informasjon om kassering og resirkulering.
- Ikke overbelast vegguttak, skjøteledninger eller adaptere utover deres kapasitet, da dette kan føre til brann eller elektrisk støt.
- Ledninger fra strømuttak skal plasseres slik at det ikke er sannsynlig at man går på dem eller at de blir klemt sammen av gjenstander som plasseres oppå dem. Vær spesielt nøye med ledningene ved støpselenden, ved vegguttak og ved punkter der de går ut fra apparatet.

- For å beskytte dette apparatet fra lynnedslag, eller når det ikke blir brukt over lengre perioder, kobler du det fra vegguttaket og antenne- eller kabelsystemet. Dette vil hindre at det oppstår skader på apparatet som følge av lynnedslag og overspenning i strømledningene.
- Før du kobler vekselstrømledningen til adapteruttaket for likestrøm, må du kontrollere at spenningsbetegnelsen på likestrømadapteren tilsvarer den lokale elektrisitetsforsyningen.
- Før aldri noe av metall inn i de åpne delene av apparatet. Dette kan føre til fare for elektrisk støt.
- For å unngå elektrisk støt må du aldri berøre innsiden av apparatet. Bare en kvalifisert tekniker må åpne dette apparatet.
- Sørg for at du setter strømledningen skikkelig inn. Når du tar ut en strømledning fra et vegguttak, må du alltid dra i pluggen til ledningen. Aldri ta den ut ved å dra i selve ledningen. Ikke ta på strømledningen med våte hender.
- Hvis dette apparatet ikke fungerer som det skal, spesielt hvis det kommer uvanlige lyder eller lukter fra det, må du umiddelbart koble det fra og kontakte en autorisert forhandler eller et Samsung-servicesenter.
- Påse at du trekker støpselet ut av stikkontakten hvis TV-en ikke skal brukes på en stund eller hvis du skal være borte fra boligen over lengre perioder (spesielt når barn, eldre eller funksjonshemmede personer skal være alene i huset).
  - Akkumulert støv kan føre til elektrisk støt, elektrisk lekkasje eller brann ved at strømledningen lager gnister eller varme eller ved å forårsake at isolasjonen svekkes.
- Denne TV-en er designet og beregnet for generell forbrukerbruk og må ikke brukes til kommersielle bruksområder slik som tidstabeller, statisk display, digital signering, butikkutstillinger og videoveggutstillinger.
- Bruk bare korrekt jordede støpsler og vegguttak.
  - Feil jording kan føre til elektrisk støt eller skade på utstyret. (Kun utstyr i klasse I.)
- For å slå dette apparatet fullstendig av kobles det ut fra vegguttaket. For å påse at apparatet raskt kan frakobles hvis nødvendig, skal du sikre at vegguttaket og stikkontakten er lett tilgjengelige.
- Oppbevar tilbehøret (batterier osv.) på et sted som er utenfor barns rekkevidde.
- Du må ikke slå på produktet eller miste det i bakken. Hvis produktet blir skadet, må du koble fra strømledningen og kontakte et Samsung-servicesenter.
- For å rengjøre apparatet kobler du strømledningen fra strømuttaket, og tørker av produktet med et tørt, mykt tøyestykke. Ikke bruk kjemikalier som voks, benzen, alkohol, tynnere, insektmidler, luftfrisker, smøremiddel eller rengjøringsmidler. Disse kjemikaliene kan skade utseendet til TV-en og viske ut trykk på produktet.
- Ikke kast batteriene i åpen ild.
- Ikke kortslutt, demonter eller overopphet batteriene.
- **FORSIKTIG:** Det finnes en eksplosjonsfare hvis du erstatter batteriene som brukes i fjernkontrollen, med feil type batterier. De skal bare byttes ut med samme eller tilsvarende type.

\* Figurene og illustrasjonene i denne brukerveiledningen er bare til referanse og kan avvike fra det faktiske produktutseendet. Produktdesign og -spesifikasjoner kan endres uten forvarsel.

SUS-språk (russisk, ukrainsk, kasakhisk) er ikke tilgjengelige for dette produktet som følge av at det er produsert for kunder i EU-området.

Utstyr som er kopleet til beskyttelsesjord via nettplugg og/eller via annet jordtilkopleet utstyr – og er tilkopleet et kabel-TV nett, kan forårsake brannfare. For å unngå dette skal det ved tilkopleing av utstyret til kabel-TV nettet installeres en galvanisk isolator mellom utstyret og kabel-TV nettet.



# Innhold

	Før du leser denne brukerhåndboken	2
	Advarsel! Viktige sikkerhetsinstruksjoner	3
<b>01</b>	<b>Hva er i esken?</b>	
	Bruk av holderkabel	6
<b>02</b>	<b>TV-installasjon</b>	
	Planlegging av beliggenheten	7
	Media Bay	8
	Før du kobler til kabler	9
	Feste TV-en på en vegg	11
	Sikre egnet ventilasjon rundt TV-en	12
	Holdbarhet	13
<b>03</b>	<b>Kontrollere eksterne enheter med en Samsung fjernkontroll - Bruke Konfigurer universalkontroll</b>	
<b>04</b>	<b>Samsung-smartkontroll</b>	
	Om knappene på Samsung-smartkontroll	15
	Pare TV-en med Samsung-smartkontroll	16
	Sette i batterier i Samsung-smartkontroll	16
<b>05</b>	<b>Kjøre Første oppsett</b>	
	Bruke TV-kontroll	17
<b>06</b>	<b>Koble til et nettverk</b>	
	Nettverkstilkobling – Trådløs	18
	Nettverkstilkobling – Kablet	18
<b>07</b>	<b>Koble til HDBase-T</b>	
	Generelt	19
	Retningslinjer for tilkobling	19
	Begrensninger	20
<b>08</b>	<b>Bruke Utendørsmodus (eller Kaldt vær-modus)</b>	
	Temperaturbeskyttelse	21
	Sunlight Protection	21
<b>09</b>	<b>Bruk av Adaptive Picture</b>	
<b>10</b>	<b>Feilsøking og vedlikehold</b>	
	Feilsøking	22
	Hva er ekstern kundesupport?	24
	Økosensoren og lysstyrken til skjermen	24
	Endre TV-ens passord	25
	Stell av TV-en	25
<b>11</b>	<b>Spesifikasjoner og annen informasjon</b>	
	Spesifikasjoner	26
	Miljøhensyn	26
	Redusert strømforbruk	27
	Lisenser	27

# 01 Hva er i esken?

Kontroller at følgende deler følger med TV-en. Kontakt forhandleren hvis det mangler noen deler.

- Samsung-smartkontroll & batterier (AAA x 2)
- Brukerhåndbok
- Garantikort/Sikkerhetsveiledning (ikke tilgjengelig alle steder)
- TV-strømkabel

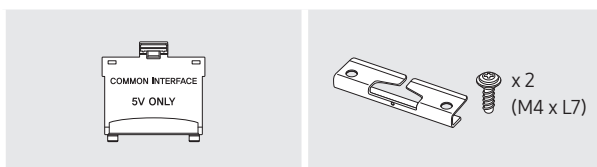

CI kort-adapter  
(Avhengig av land og modell)

Holderkabel

- Delenes farge og utforming kan variere, avhengig av modell.
- Kabler som ikke medfølger, kan kjøpes separat.
- Kontroller at det ikke ligger noe viktig bak eller i emballasjematerialet når du åpner esken.

Du kan bli belastet for et administrasjonsgebyr i følgende tilfeller:

- (a) En tekniker blir kalt ut på din forespørsel, men det blir ikke funnet noen feil med produktet (dvs. der du ikke har lest denne brukerveiledningen godt nok).
- (b) Du leverer enheten til Samsung-servicesenteret, men det blir ikke funnet noen feil med produktet (dvs. der du ikke har lest denne brukerveiledningen godt nok).

Du vil bli informert om administrasjonsgebyret før du får en tekniker på besøk.

## Bruk av holderkabel

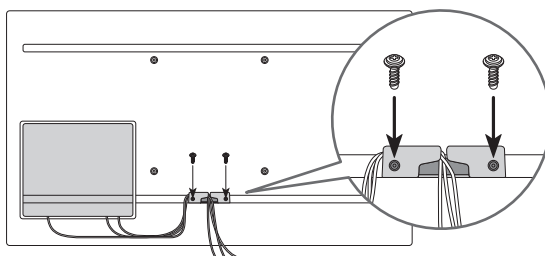

**Advarsel:** Skjermer kan bli skadet av trykk som påføres direkte ved feilhåndtering. Vi anbefaler å løfte TV-en etter kantene, som vist.



## 02 TV-installasjon



- TV-skjermen må ikke utsettes for direkte sollys.
  - Hvis TV-skjermen utsettes for direkte sollys, kan den utvikle mørke områder. Dette er et vanlig symptom på LCD-panel og de mørke områdene vil forsvinne når skjermen fjernes fra det direkte sollyset.
  - Kontinuerlig eksponering for direkte sollys kan forårsake skade på TV-skjermen.
- Lysstyrkesensoren, som er plassert nederst til høyre på produktet må ikke dekket over av noe objekt og skal helt eksponert for utsiden.
  - TV-en aktiverer «Sollysbeskyttelse» hvis den registrerer for mye lys i nærområdet. Lysstyrken senkes for å beskytte TV-skjermen.
- For stabil bruk av produktet, bør det monteres på et sted hvor det ikke er fare for frysing på grunn av snøakkumulering eller eksponering for regn i lang tid.
- Kan ikke installeres i et innfelt område.
- The Terrace må kun installeres i liggende retning, ikke i stående retning.

### Planlegging av beliggenheten

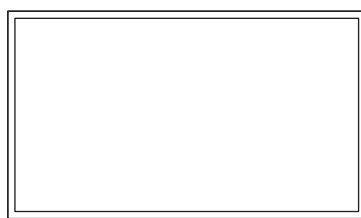
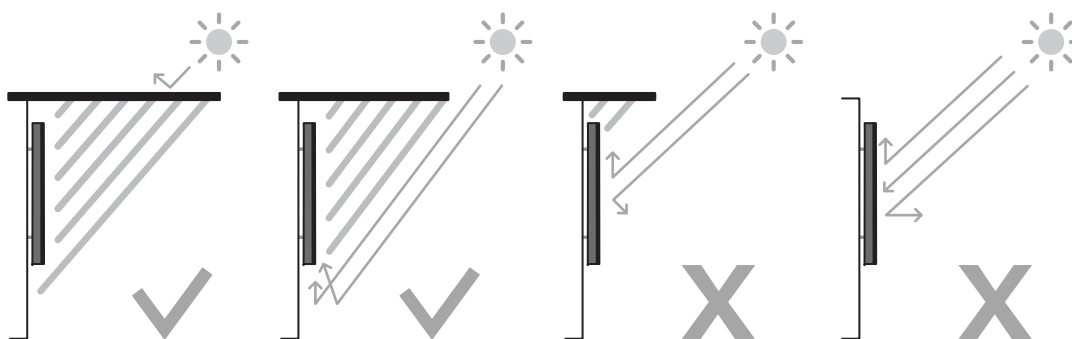

Liggende

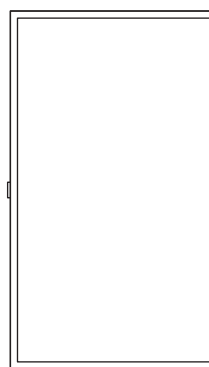

Stående





The Terrace må ikke installeres i taket, på gulvet eller på bordet.

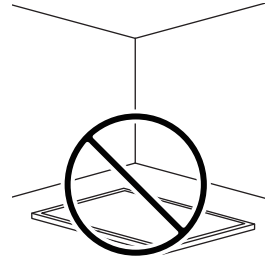
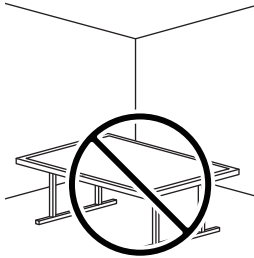
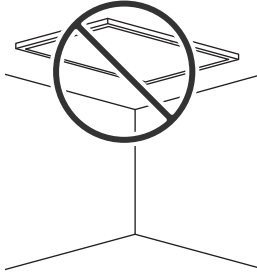

## Media Bay

- The Terrace gir plass (Media Bay) til å montere mediespillere der værbestandighet på baksiden av produktet er garantert.
- Mediespilleren nedenfor kan monteres på bakrommet (Media Bay) bak på produktet.
  - Mediespiller: Amazon Fire Stick, Google Chromecast, Roku Ultra Streaming M Player
- Sørg for å lukke dekslet og feste skruene for å sikre at det er vanntett. (Bruk skruene som følger med. Ellers kan det forårsake problemer, som f.eks. å påvirke vannbestandigheten.)

Media Bay	
Dimensjoner (B x H x D)	210,0 x 270,0 x 25,0 mm
Mediespiller	
Monteringsrom (B x H x D)	140,0 x 200,0 x 25,0 mm

## Før du kobler til kabler

1. Løsne skruene og åpne deretter dekkelet.

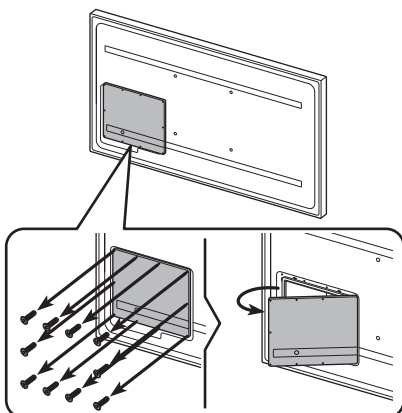

2. Fjern den passende silikonstangen for slik at kabelens tykkelse kobler seg til.

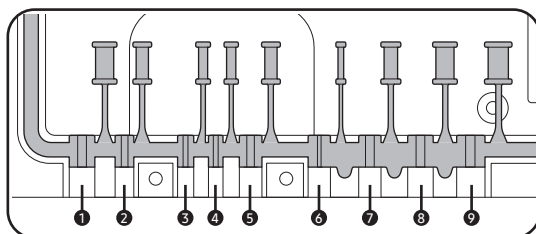
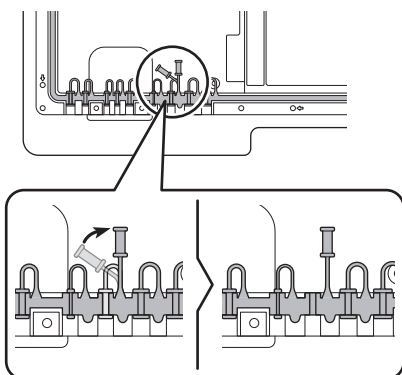

Ulike hull og tilsvarende kabeltykkelse for hver av dem:

Plassering	1	2	3	4	5	6	7	8	9
Kabeldiameter ( $\Phi$ mm)	$\Phi$ 7,0	$\Phi$ 4,0	$\Phi$ 3,0	$\Phi$ 3,0	$\Phi$ 5,5	$\Phi$ 1,6	$\Phi$ 5,5	$\Phi$ 7,0	$\Phi$ 8,0

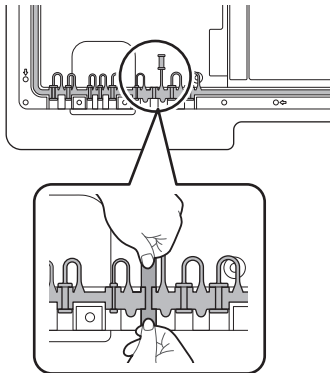

3. Sett den passende kabelen inn i hullet som silikonstangen ble fjernet fra.

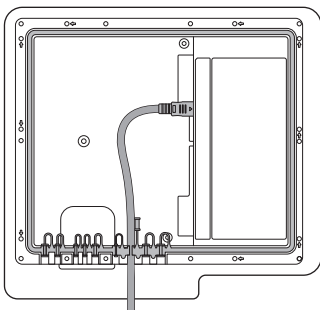

4. Kabelen bør kobles til som vist.

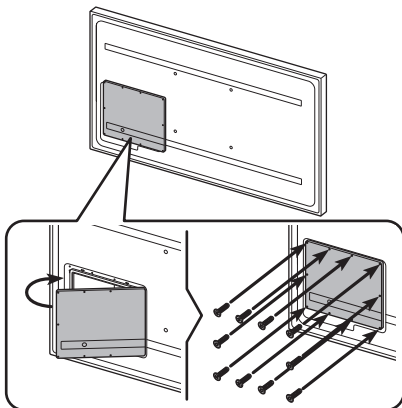

5. Lukk dekslet, og fest deretter skruene.
  - Etter at alle kablene er koblet til, sørg for å lukke dekslet og feste skruene for å sikre at det er vanntett. (Bruk skruene som følger med. Ellers kan det forårsake problemer, som f.eks. å påvirke vannbestandigheten.)Anbefalt dreiemoment: 10 – 12 kgf.cm

## Feste TV-en på en vegg



Fordi tilgangen til Media Bay på TV-en kan være begrenset på grunn av utformingen av veggfestet du bruker, anbefales det å koble til alle kabler og enheter du trenger før du henger TV-en på veggen. Når du kobler ytterligere kabler og enheter til TV-en etter at du har hengt den på veggen, må du kanskje skille TV-en fra veggfestet.



Hvis du monterer TV-en på en vegg, må du være nøye med å følge instruksjonene fra produsenten. Hvis TV-en ikke er riktig montert, kan den skli eller falle ned, noe som kan føre til alvorlige skader på barn eller voksne og alvorlige skader på produktet.

- Du kan feste TV-en på veggen med et veggfestesett (selges separat).
- Se monteringshåndboken som følger med veggfestesettet fra Samsung.

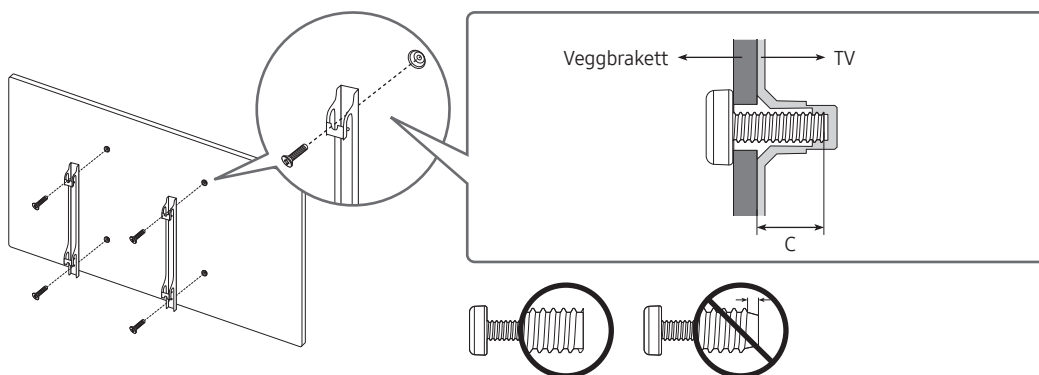

- Samsung er ikke ansvarlig for skader som måtte oppstå på produktet, eller skader på deg selv eller andre, hvis du velger å montere veggfestet på egen hånd.
- Du kan montere veggfestet på en solid vegg vinkelrett med gulvet. Før du fester veggfestet til noen andre overflater enn gipsvegger, må du ta kontakt med nærmeste forhandler for mer informasjon. Hvis du monterer TV-en på et tak eller en skjev vegg, kan den falle ned og føre til alvorlige personskader.
- Standarddimensjonene for veggfestesett vises i tabellen på neste side.
- Hvis du installerer et veggfeste fra en tredjepart, bør du være oppmerksom på at lengden på skruene du kan bruke til å feste TV-en til veggfestet, vises i kolonne C i tabellen på neste side.
- Når du installerer et veggmonteringssett anbefaler vi at du fester alle de fire VESA-skrueene.
- Hvis du vil installere et veggmonteringssett som festes til veggen med bare de to øverste skrueene, skal du påse at du bruke et Samsung-veggmonteringssett som støtter denne monteringsstypen. (Det er ikke sikkert at du kan få kjøpt denne typen av veggmonteringssett, avhengig av det geografiske området.)

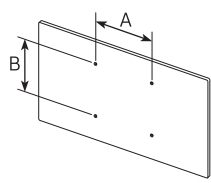
TV-størrelse i tommer	VESA skruehullspesifikasjoner (A * B) i millimeter	C (mm)	Standardskrue	Antall	
55	200 x 200	11,8	M8	4	
65-75	400 x 400				

- Anbefalt dreiemoment: 10 – 12 kgf.cm



Ikke monter veggfestesettet mens TV-en er slått på. Dette kan føre til personskade fra elektrisk støt.

- Ikke bruk skruer som er lengre enn standarddimensjonen eller ikke samsvarer med VESA-standarden for skruespesifikasjoner. Skruer som er for lange kan føre til skader på innsiden av TV-en.
- For veggfester som ikke samsvarer med VESA-standarden for skruespesifikasjoner kan lengden på skruene variere avhengig av spesifikasjonene for veggfestet.
- Ikke fest skruene for stramt. Dette kan skade produktet eller føre til at produktet faller, og føre til personskade. Samsung er ikke ansvarlig for denne typen ulykker.
- Samsung er ikke ansvarlig for produktskader eller personskader som oppstår som en følge av bruk av et ikke-VESA- eller ikke-spesifisert veggfeste, eller når forbrukeren ikke følger instruksjonene for produktinstallasjon.
- Vær alltid to personer når TV-en skal monteres på en vegg.
- **ADVARSEL:** Dette apparatet må festes forsvarlig til veggen.  
"Hvis apparatet velter, rister eller vugger, kan det føre til skader/død". (CSA60065)

## Sikre egnet ventilasjon rundt TV-en

Når du installerer TV-en, må du opprettholde en avstand på minst 38 mm mellom TV-en og andre gjenstander (vegger, skap osv.) for å sikre skikkelig ventilasjon. Dersom ventilasjonen ikke er tilstrekkelig, kan det føre til brann eller problemer med produktet som oppstår på grunn av en økning i den interne temperaturen.

- Når du installerer TV-en med et veggfeste, anbefaler vi på det sterkeste at du bare bruker deler som leveres av Samsung. Å bruke deler fra andre produsenter, kan føre til problemer med produktet eller personskader på grunn av at produktet faller.
- The Terrace kan installeres i en skråstilling på opptil 15° på en vegg eller en skapside.

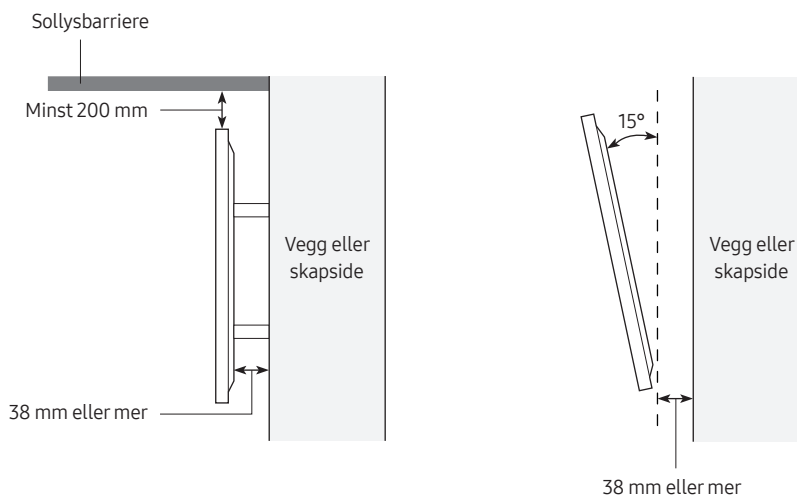



## Holdbarhet

- TV-en gir robust holdbarhet opp til klassifiseringen IP55 slik at den kan brukes i utemiljøer (når det installeres og brukes i henhold til instruksjonene i denne bruksanvisningen).
- Produktets fjernkontroll gir holdbarhet opp til klassifiseringen IP56.

Beskyttelse mot faste stoffer	IP		Beskyttelse mot vann
	5	5	
Ingen beskyttelse	0	0	Ingen beskyttelse
Faste stoffer > 50 mm	1	1	Vertikalt fallende vann
Faste stoffer > 12 mm	2	2	Vertikalt vann – kabinettet vippt 15°
Faste stoffer > 2,5 mm	3	3	Sprayet vann 60° fra vertikal
Faste stoffer > 1,0 mm	4	4	Sprutet vann fra alle retninger
<b>Støv samlet</b>	<b>5</b>	<b>5</b>	<b>Slangestråler fra alle retninger</b>
Støvtett	6	6	Sterke slangestråler fra alle retninger
-		7	Midlertidig fordypning: 1 m i 30 minutter
-		8	Fordypning: dybde og tid definert av produsenten

Til tross for IP55- og IP56-klassifiseringene er ikke TV-en og fjernkontrollen immun mot vannskade i enhver situasjon. For å unngå skade på produktene dine, unngå at produktene utsettes for:

- Vann som spyles fra en kilde større enn 6,3 mm mot kabinettet fra hvilken som helst retning eller nedsenkning i vann.
- Vann som spyles i mer enn 30 kPa (4,4 PSI) med et vannvolum over 12,5 liter/minutt i mer enn 3 minutter og ekstreme værforhold.

Hvis du har kjøpt eller fått et støvdeksel i esken med TV-en, må du passe på å bruke støvdekslet på TV-en når TV-en ikke er i bruk over lengre tid.

Støvdekslet vil bidra til å forhindre støv, smuss og mer fra å samle seg på TV-en. Finn retningslinjer for installasjon og bruk i veiledningen som følger med støvdekslet.

## 03 Kontrollere eksterne enheter med en Samsung fjernkontroll - Bruke Konfigurer universalkontroll

 > Kilde > Konfigurer universalkontroll

Universalfjernkontrollfunksjonen gjør det mulig å styre kabelbokser, Blu-ray-spillere, hjemmekinoanlegg og andre eksterne enheter som er koblet til TV-en, ved hjelp av TV-ens fjernkontroll.

For mer informasjon om bruk av Universal Remote-funksjonen, se kapitlet "Veiledning > Fjernkontroll og perifere enheter > Kontrollere eksterne enheter med en Samsung fjernkontroll - Bruke Konfigurer universalkontroll".

- Det kan hende at enkelte eksterne enheter som er koblet til TV-en, ikke støtter universalfjernkontrollen.

# 04 Samsung-smartkontroll

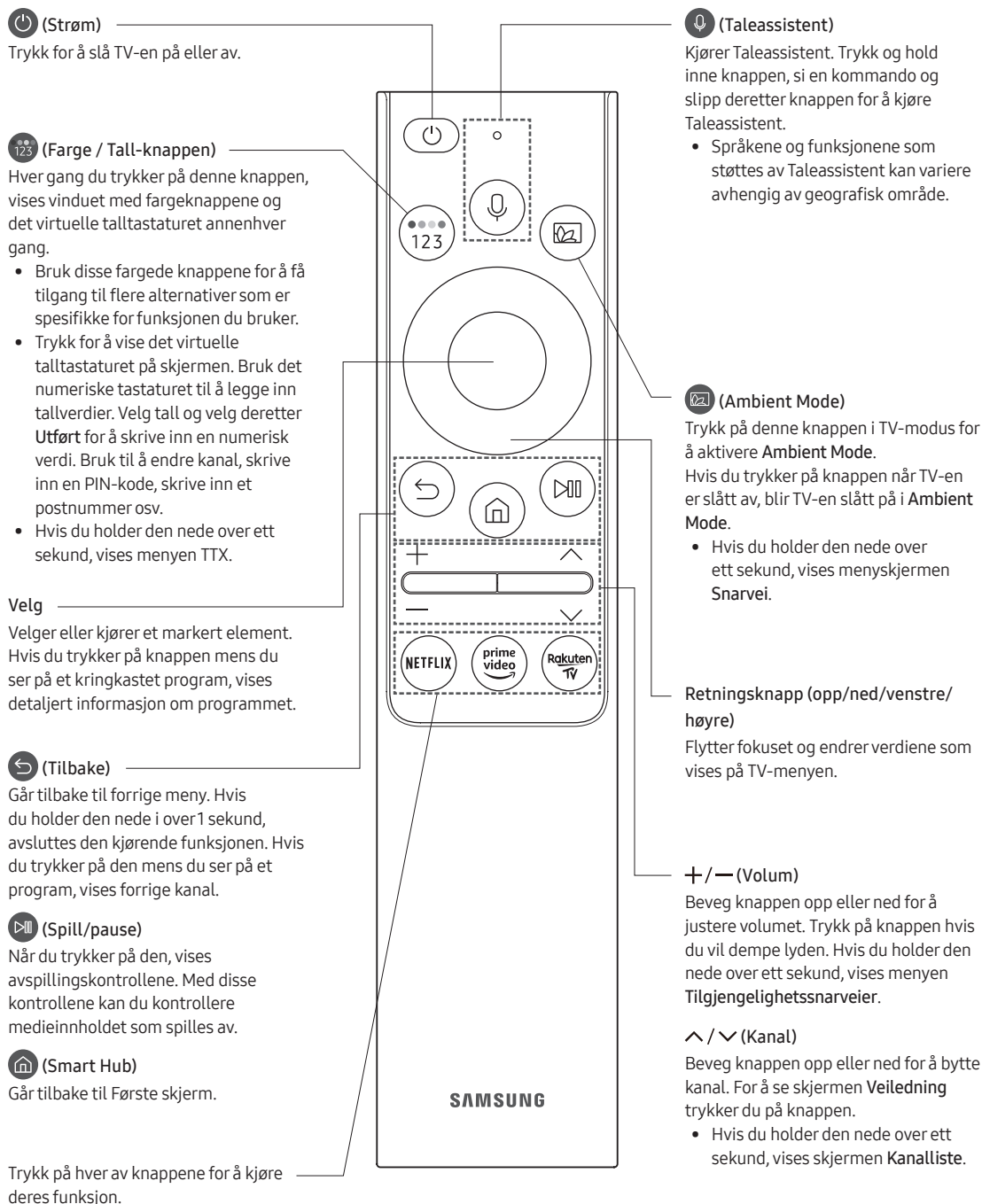

## Om knappene på Samsung-smartkontroll

- Bildene, knappene og funksjonene til Samsung-smartkontroll kan variere fra modell til modell.
- Funksjonen Konfigurer universalkontroll fungerer vanligvis bare når Samsung-smartkontroll som medleveres TV-en brukes.



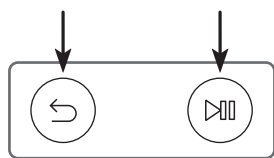

## Pare TV-en med Samsung-smartkontroll

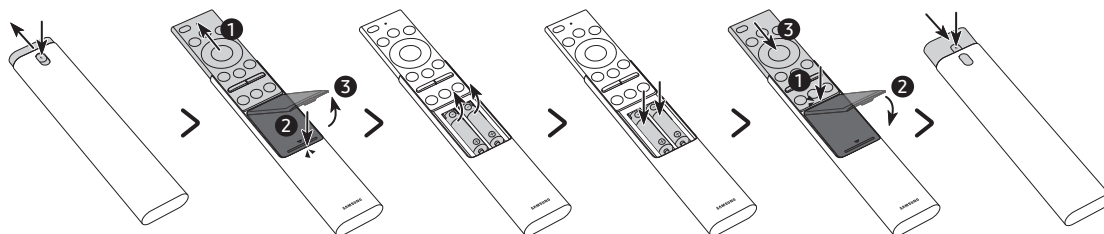

Når du slår på TV-en for første gang, kobles Samsung-smartkontroll automatisk sammen med TV-en. Hvis Samsung-smartkontroll ikke kobles sammen med TV-en automatisk, retter du den mot fjernkontrollsensoren på TV-en, og deretter trykker og holder du knappene merket  og  i diagrammet til venstre samtidig i 3 sekunder eller mer.

## Sette i batterier i Samsung-smartkontroll



1. Trykk på -knappen øverst på baksiden av Samsung-smartkontroll. Fjernkontrollen kommer til å skyves litt ut fra hylsteret.
  2. Snu fjernkontrollen rundt, og fjernkontrollens hylster oppover til batteriluken vises, og fjern deretter batteridekselet.
  3. Fjern batterier som måtte befinne seg i fjernkontrollen.
  4. Sett to nye batterier (type 1,5V AAA) inn i batteriluken. Pass på at batterienes polaritet (+, -) er satt inn riktig vei.
  5. Når batteriene er satt inn, setter du batteridekselet på og skyver deretter fjernkontrollens hylster ned.
  6. Snu fjernkontrollen rundt, trykk og hold inne -knappen øverst på baksiden, og skyv deretter fjernkontrollen tilbake på plass i hylsteret.
- Alkaline-batterier anbefales for lengre batterilevetid.

## 05 Kjøre Første oppsett

Når du slår på TV-en for første gang, starter den øyeblikkelig Første oppsett. Første oppsett lar deg konfigurere de grunnleggende innstillingene for bruk av TV-en, som sendingsmottak, kanalsøk og nettverkstilkobling, samtidig.

- Før du starter Første oppsett må du sørge for å koble til eksterne enheter først.
- For å bruke TV-ens smartfunksjoner må TV-en være koblet til Internett.
- For å utføre den første konfigurasjonen ved hjelp av SmartThings-appen, må du koble mobilenheten til via Wi-Fi.
- Hvis oppsettvinduet ikke vises automatisk på SmartThings-appen til mobilenheten, fortsetter du konfigurasjonen manuelt etter at du har lagt til TV-en med **Legg til enhet** på instrumentpanelet i SmartThings-appen.
- SmartThings-appen er tilgjengelig på mobilenheter som kjører Android 6.0 eller nyere og iOS 10 eller nyere.
- Det kan forekomme midlertidige forstyrrelser når TV-en kommuniserer med mobilenheter.

Du kan også starte Første oppsett med TV-ens meny (🏠) > ⚙️ **Innstillinger** > **Generelt** > **Tilbakestill**).

Følg instruksjonene som vises på Første oppsett-skjermen, og konfigurér TV-ens grunnleggende innstillinger så de passer til visningsmiljøet ditt.

### Bruke TV-kontroll

Du kan slå på TV-en med knappen **TV-kontroll** på nederst på TV-en, og deretter bruke **Kontrollmeny**.

**Kontrollmeny** vises når du trykker på knappen **TV-kontroll** mens TV-en er på. Du finner mer informasjon om bruken i figuren nedenfor.

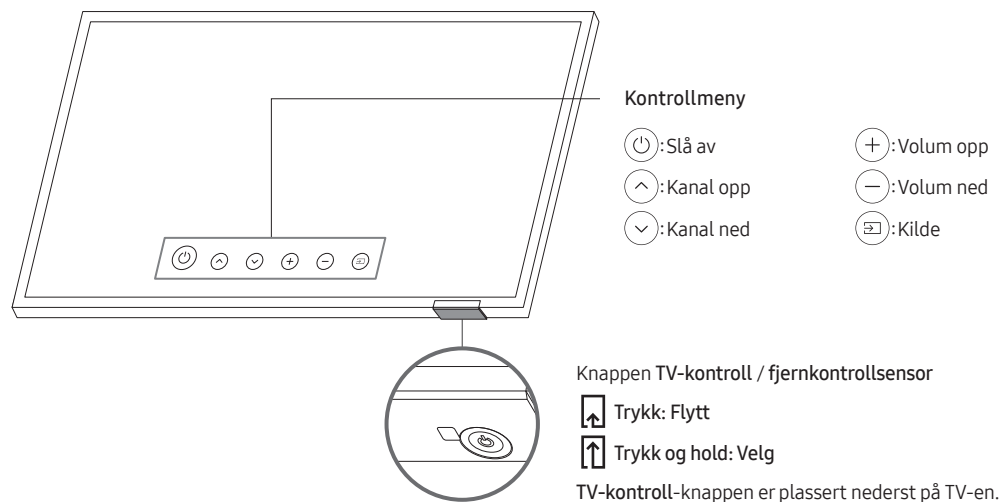

## 06 Koble til et nettverk

Når du kobler TV-en til et nettverk, får du tilgang til nettjenester som Smart Hub, i tillegg til programvareoppdateringer.

### Nettverkstilkobling – Trådløs

Koble TV-en til Internett ved hjelp av et trådløst tilgangspunkt eller modem.

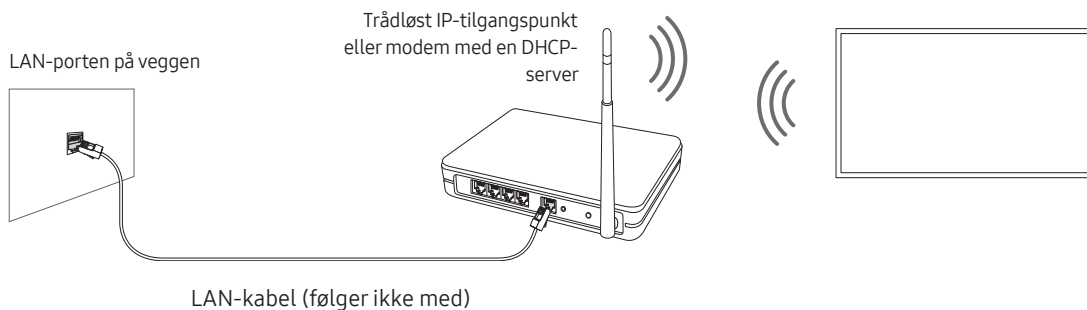

### Nettverkstilkobling – Kablet

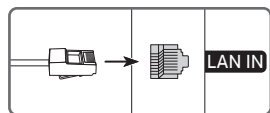

Koble TV-en til nettverket med en LAN-kabel.

- For å koble til en LAN-kabel bruker du en CAT 7 (\* STP-type) kabel for tilkoblingen. (100/10 Mbps)  
\* Shielded Twisted Pair

# 07 Koble til HDBase-T

HDBase-T-tilkobling av The Terrace er innebygd for overføring av lyd- og videodata. Den støtter ikke overføring av strøm-, ethernet- og kontrollsignaler, inkludert IR og RS232.

## Generelt

- Utseendet kan variere avhengig av produktet.
- Tilkoblingsdeler kan variere avhengig av produktet.
- Dataoverføring er ikke tilgjengelig hvis HDBase-T (Rx) er koblet til HDBase-T (Tx) gjennom en hub.
- Når du installerer produktet, må du huske å bruke kablene og TX-enhetene som er sertifisert av HDBase-T Alliance.
- Når du kobler til en ekstern enhet via HDBase-T, for maksimal oppløsning, må du bruke en sertifisert TX-enhet som støtter 4K 30 Hz.
- Denne porten (HDBT-porten på TV-en) støtter ikke ARC (eARC).

## Retningslinjer for tilkobling

- HDBase-T (Tx) overfører data fra en ekstern enhet til HDBase-T (Rx). Bare 1:1-tilkobling er tilgjengelig mellom enheter. Sørg for å koble dem til via en LAN-kabel (CAT6 eller høyere kvalitet).
- HDBase-T fungerer med UTP-kabler (Unshielded Twisted Pair) eller STP-kabler (Shielded Twisted Pair); men for å sikre CE-samsvar må du bruke STP-kabler og STP-kontakter. STP-kabel og -kontakter anbefales for å beskytte mot uforutsigbar elektrisk miljøstøy som kan påvirke ytelsen. Det anbefales å bruke en STP-kabel for å maksimere ytelse. Bruk av UTP-kabel eller -patch kan redusere ytelse.
- Før du erstatter den eksterne enheten, må du fjerne HDBT LAN-kabelen (CAT6 eller høyere kvalitet).

## Begrensninger

- Når du kobler til en ekstern enhet via HDBase-T, kan det være begrensninger under kommunikasjon mellom enheter.
- Når du kobler til en spilleenhet via HDBase-T, vil de(n) relaterte funksjonene og skjermopløsningen kanskje ikke støttes jevnt.

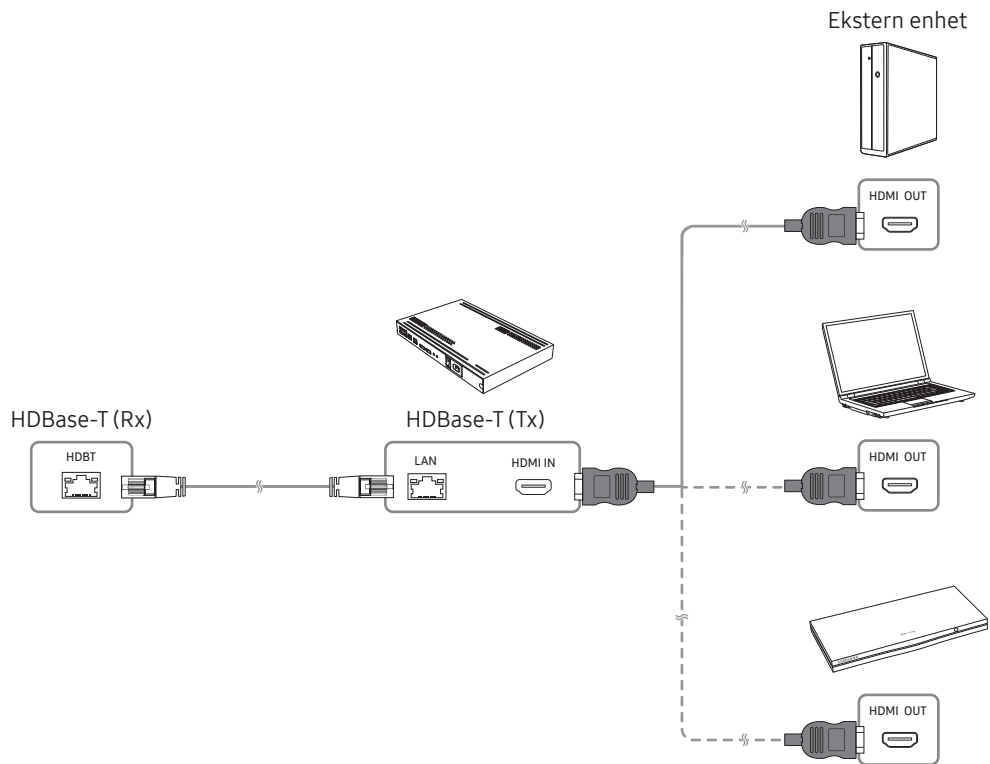



## 08 Bruke Utendørsmodus (eller Kaldt vær-modus)

 >  Innstillinger > Generelt > Systembehandling > Utendørsmodus eller Kaldt vær-modus

Utendørs TV gir en optimal seeropplevelse under 0°C (32°F) til 50°C (122°F).

- Ved lav temperatur under 10°C (50°F) kan bevegelsesuskarphet oppstå på grunn av flytende krystall-egenskaper.
- For å se på TV-en ved lav temperatur under 10 °C (50 °F) kan du bruke **Utendørsmodus** (eller **Kaldt vær-modus**) for stabil oppstart.
- **Utendørsmodus** (eller **Kaldt vær-modus**) holder oppstarten stabil ved å bruke TV-bakgrunnslyset når været er veldig kaldt.
- Når **Utendørsmodus** (eller **Kaldt vær-modus**) er aktiv, må du sørge for at strømforsyningen er koblet til.
- Selv i standby-modus for **Utendørsmodus** (eller **Kaldt vær-modus**) kan strøm forbrukes som følger:
  - 55 tommer: MAKS 250 W / 65tommer: MAKS 300 W / 75tommer: MAKS 400 W
- **Utendørsmodus** (eller **Kaldt vær-modus**) fungerer i ventemodus, og skjermen kan se grå ut.

### Temperaturbeskyttelse

- I temperaturer over 45 °C (113 °F) kan lysstyrken reduseres for å beskytte produktet. Dette alternativet fungerer uavhengig av om **Utendørsmodus** (eller **Kaldt vær-modus**) er aktivert eller ikke.

### Sunlight Protection

- Når det omgivende lysstyrkenivået er over 20.000 lux i 5 minutter på rad, vil lysstyrken senkes for å beskytte TV-skjermen.

## 09 Bruk av Adaptive Picture

 >  Innstillinger > Generelt > Innstillinger for intelligent modus > Adaptivt bilde

Optimaliserer lysstyrken og gir den beste bildekvaliteten i sanntid, basert på lysforholdet og innholdet du ser på.

- **Adaptivt bilde** i The Terrace optimaliserer automatisk **Lysstyrke** og **Kontrast** i sanntid. Dette optimaliserer innholdet du ser på selv under lyse og mørke forhold.

# 10 Feilsøking og vedlikehold

## Feilsøking

Hvis det ser ut til å være et problem med TV-en, bør du først gå gjennom denne listen over mulige problemer og løsninger. Du kan også gå gjennom feilsøkingdelen eller ofte stilte spørsmål i e-Manualen. Hvis ingen av disse feilsøkingstipsene hjelper, kan du gå til "www.samsung.com" og klikke på Support eller kontakte Samsung-servicesenteret som er oppført på baksiden av denne veiledningen.

- Dette TFT LCD-panelet består av delpiksler som krever avansert teknologi for å produseres. Det kan imidlertid være noen lyse eller mørke piksler på skjermen. Disse pikslene har ingen innvirkning på produktets ytelse.
- Du bør oppgradere til den nyeste programvaren for å holde TV-en i optimal stand. Bruk funksjonene **Oppdater nå** eller **Oppdater automatisk** på menyen til TV-en (🏠 > ⚙️ **Innstillinger** > **Kundesupport** > **Programvareoppdatering** > **Oppdater nå** eller **Oppdater automatisk**).

### TV-en slår seg ikke på.

- Sørg for at strømkabelen er satt ordentlig inn i vegguttaket og TV-en.
- Kontroller at stikkkontakten fungerer og at fjernkontrollsensoren nederst på TV-en er tent og lyser rødt.
- Prøv å trykke på **TV-kontroll**-knappen nederst på TV-en for å kontrollere at det ikke er problemer med fjernkontrollen. Hvis TV-en slår seg på, kan du se "Fjernkontrollen fungerer ikke".

### Det mangler bilde/video/lyd, bilde/video/lyd fra en ekstern enhet er forvrengt, "Svakt eller intet signal" vises på TV-en eller du finner ikke en kanal.

- Kontroller at tilkoblingen til enheten er riktig og at alle kablene sitter godt i
- Fjern og koble til igjen alle kabler som er koblet til TV-en og de eksterne enhetene. Prøv om mulig nye kabler.
- Bekreft at riktig inngangskilde er valgt (🏠 > 📺 **Kilde**).
- Utfør en selvdiagnose på TV-en for å finne ut om problemet skyldes TV-en eller enheten (🏠 > ⚙️ **Innstillinger** > **Kundesupport** > **Enhetsvedlikehold** > **Egendiagnose** > **Bildetest** eller **Lydtest**).
- Hvis testresultatene er normale, starter du de tilkoblede enhetene på nytt ved å ta ut strømledningen fra hver enhet, og deretter koble dem til igjen. Hvis problemet vedvarer, kan du se tilkoblingsveiledningen i brukerhåndboken til den tilkoblede enheten.
- Hvis du ikke bruker en kabelboks eller satellittboks, og TV-en din mottar TV-signaler fra en antenne eller veggkontaktkabel, kjører du **Automatisk kanalsøk** for å søke etter kanaler (🏠 > ⚙️ **Innstillinger** > **Kringkasting** > **Innstillinger for automatisk kanalsøk** > **Automatisk kanalsøk**).
  - **Innstillinger for automatisk kanalsøk** vises kanskje ikke, avhengig av modellen eller det geografiske området.
  - Hvis du bruker en kabelboks eller satellittboks, ser du i brukerveiledningen til kabelboksen eller satellittboksen.

## CI+ fungerer ikke.

- Samsung-TV-en er i samsvar med CI+-1.4-standardene.
- Når en CI+ Common Interface-modul ikke er kompatibel med denne enheten fjerner du modulen og tar kontakt med CI+-leverandøren for hjelp.

## Fjernkontrollen fungerer ikke.

- Sjekk om strømindikatoren nederst på TV-en blinker når du trykker på av/på-knappen på fjernkontrollen. Hvis ikke må du skifte batteriene i fjernkontrollen.
- Kontroller at det er batterier i fjernkontrollen, og at polene ligger i riktig retning (+/-).
- Stå 1,5–1,8 m fra TV-en og rett fjernkontrollen direkte mot den.
- Hvis det fulgte en Samsung-smartkontroll(Bluetooth-fjernkontroll) med TV-en, må du sammenkoble fjernkontrollen med TV-en.

## Fjernkontrollen til kabelboksen eller satellittboksen kan ikke slå TV-en på eller av eller justere volumet.

- Programmer fjernkontrollen for kabelboksen eller satellittboksen til å fungere med TV-en. Du finner koden for SAMSUNG-TV-er i brukerveiledningen for kabelboksen eller satellittboksen.

## TV-innstillingene går tapt etter 5 minutter.

- TV-en er i Butikkmodus. Endre Bruksmodus i menyen Generelt til Hjemmemodus (🏠) > ⚙️ Innstillinger > Generelt > Systembehandling > Bruksmodus > Hjemmemodus).

## Periodisk Wi-Fi

- Kontroller at TV-en har nettverkstilkobling (🏠) > ⚙️ Innstillinger > Generelt > Nettverk > Nettverksstatus).
- Kontroller at du angir riktig Wi-Fi-passord.
- Kontroller avstanden mellom TV-en og modemmet eller tilgangspunktet. Avstanden skal ikke overskride 15,2 m.
- Reduser interferensen ved å la være å bruke eller slå av trådløse enheter. Kontroller også at det ikke er noen hindringer mellom TV-en og modemmet eller tilgangspunktet. (Wi-Fi-styrken kan reduseres av apparater, trådløse telefoner, steinvegger, peiser osv).
- Kontakt Internett-leverandøren din og be dem tilbake stille nettverkskretsen for å registrere MAC-adressene til modemmet eller tilgangspunktet og TV-en på nytt.

## Problemer med videoapper (Youtube osv.)

- Endre DNS til 8.8.8.8. Velg (🏠) > ⚙️ Innstillinger > Generelt > Nettverk > Nettverksstatus > IP-innst. > DNS-innst. > Angi manuelt > DNS-server > angi 8.8.8.8 > OK.
- Tilbakestill ved å velge (🏠) > ⚙️ Innstillinger > Kundesupport > Enhetsvedlikehold > Egendiagnose > Tilbakestill Smart Hub.

## Hva er ekstern kundesupport?

Samsungs tjeneste for ekstern kundesupport tilbyr direkte brukerstøtte fra en Samsung-tekniker som kan gjøre følgende eksternt:

- Feilsøke TV-en din
- Justere TV-innstillingene for deg
- Utføre en fabrikk-tilbakestilling av TV-en din
- Installere anbefalte fastvareoppdateringer

## Hvordan fungerer ekstern kundesupport?

Du kan enkelt få hjelp med TV-en av Samsungs tjeneste for ekstern brukerstøtte:

1. Ring til Samsung-servicesenteret og be om ekstern brukerstøtte.
2. Åpne menyen på TV-en din, og gå til **Kundesupport**-menyen. (🏠 > ⚙️ **Innstillinger** > **Kundesupport**)
3. Velg **Ekstern styring** og les og godta tjenesteavtalene. Når skjermbildet for PIN-kode vises, oppgir du PIN-koden din til teknikeren.
4. Teknikeren får da tilgang til TV-en din.

## Økosensoren og lysstyrken til skjermen





Økosensoren justerer automatisk lysstyrken til TV-en. Denne funksjonen måler lyset og optimaliserer lysstyrken på TV-en automatisk for å redusere strømforbruket. Hvis du vil slå av dette, kan du gå til 🏠 > ⚙️ **Innstillinger** > **Generelt** > **Økoløsning** > **Måling av belysningen i omgivelsene**.

- Hvis skjermen er for mørk når du ser på TV i et mørkt miljø, kan det skyldes funksjonen for **Måling av belysningen i omgivelsene**.
- Økosensoren er plassert nederst på TV-en. Ikke blokker sensoren med noen objekter. Dette kan svekke bildelysstyrken.

## Endre TV-ens passord

 >  Innstillinger > Generelt > Systembehandling > Endre PIN-kode

1. Kjør **Endre PIN-kode**, og skriv deretter inn gjeldende passord i passordfeltet. Standard passord er "0000" (Frankrike: "1111").
2. Skriv inn et nytt passord og skriv det deretter inn på nytt for å bekrefte det. Passordendringen er fullført.
  - Hvis du glemmer PIN-koden, kan du tilbakestille PIN-koden til "0000" ved å trykke på knappene i følgende rekkefølge (Frankrike: "1111"):  
På Samsung-smartkontroll: Velg **+/-** (Volum)-knappen. > **Volum opp** >  > **Volum ned** >  > **Volum opp** > .

## Stell av TV-en

- Hvis det var festet et merke på TV-skjermen, kan det sitte igjen litt rester etter at du har fjernet det. Fjern disse restene før du bruker TV-en.
- TV-ens utside og skjerm kan få riper under rengjøring. Tørk utsiden og skjermen forsiktig med en myk klut for å forhindre riper.
- For å rengjøre skjermen, slår du av TV-en, og tørker deretter forsiktig vekk flekker og fingermerker på skjermen med en mikrofiberklut. Rengjør rammen eller panelet på TV-en med en mikrofiberklut fuktet med litt vann. Deretter fjerner du fuktighet med en tørr klut. Under rengjøring må du ikke bruke mye kraft på overflaten til panelet, da det kan føre til skade på panelet. Ikke bruk brennbare væsker (f.eks. benzen eller tynner) eller rengjøringsmidler. For vanskelige flekker kan du spraye litt skjermrengjøringsmiddel på en mikrofiberklut og bruke denne til å tørke bort flekkene.
- Kjemiske rengjøringsmidler kan forårsake problemer på produktoverflaten.

# 11 Spesifikasjoner og annen informasjon

## Spesifikasjoner

Modellnavn	QE55LST7T	QE65LST7T
Skjermopløsning	3840 x 2160	3840 x 2160
Skjermstørrelse	55 tommer	65 tommer
Målt diagonalt	138 cm	163 cm
Lyd (utgang)	20 W	20 W
Dimensjoner (B x H x D)		
Hoveddel	1247,4 x 720,9 x 59,8 mm	1466,3 x 851,1 x 59,8 mm
Pakke	1404,0 x 846,0 x 208,0 mm	1710,0 x 1035,0 x 215,0 mm
Vekt		
Uten fot	29,3 kg	38,9 kg
Pakke	37,2 kg	49,6 kg
Modellnavn	QE75LST7T	
Skjermopløsning	3840 x 2160	
Skjermstørrelse	75 tommer	
Målt diagonalt	189 cm	
Lyd (utgang)	20 W	
Dimensjoner (B x H x D)		
Hoveddel	1692,0 x 981,6 x 59,8 mm	
Pakke	1859,0 x 1141,0 x 215,0 mm	
Vekt		
Uten fot	50,3 kg	
Pakke	63,4 kg	

## Miljøhensyn

Brukstemperatur	-31°C til 50°C (-24°F til 122°F)
Luftfuktighet ved bruk	10% til 80%, ikke-kondenserende
*Lagringstemperatur	-31°C til 50°C (-24°F til 122°F)
Luftfuktighet ved lagring	5% til 95%, ikke-kondenserende

\*: Når temperaturen er -20 °C til -31 °C (-4 °F til -24 °F), er det obligatorisk å oppbevare TV-en innendørs i komplett emballasje eller bruke strøm og aktivere **Utendørsmodus** (eller **Kaldt vær-modus**).

- Design og spesifikasjoner kan endres uten forvarsel.
- Du finner mer informasjon om strømforsyningen og strømforbruket på etiketten med merkedata som er festet på produktet.
- Vanlig strømforbruk måles i henhold til IEC 62087.
- Du kan se merkedataetiketten som er festet til baksiden av TV-en. (På enkelte modeller kan du se merkedataetiketten på innsiden av dekselterminalen)

Etter reparasjon av en ikke-autorisert tjenesteleverandør, selvreparasjon eller ikke-profesjonell reparasjon av produktet, er Samsung ikke ansvarlig for skade på produktet personskade eller andre produksikkerhetsproblemer forårsaket av ethvert forsøk på å reparere produktet som ikke følger disse reparasjons- og vedlikeholdsinstruksjonene nøye. Eventuelle skader på produktet forårsaket av et forsøk på å reparere produktet av andre personer enn en Samsung-sertifisert tjenesteleverandør vil ikke dekkes av garantien.

Besøk [samsung.com/support](http://samsung.com/support) for å finne ytterligere informasjon om ekstern strømadapter og fjernkontroll tilknyttet EUs Ecodesign-direktiv - ErP-regulering

## Redusert strømforbruk

Når du slår av TV-en, går den inn i standby-modus. I standby-modus fortsetter den å trekke en liten mengde strøm. Du kan redusere strømforbruket ved å koble fra strømledningen når du ikke skal bruke TV-en i en lengre periode.

## Lisenser



The terms HDMI and HDMI High-Definition Multimedia Interface, and the HDMI Logo are trademarks or registered trademarks of HDMI Licensing LLC in the United States and other countries.

Samsung erklærer herved at dette radioutstyret er i samsvar med direktiv 2014/53/EU og relevante britiske lovkrav.

Hele teksten i samsvarserklæringen er tilgjengelig på følgende Internett-adresse:

<http://www.samsung.com> gå til Support og angi modellnavnet.

Dette utstyret kan brukes i alle EU-land og Storbritannia.

5 GHz WLAN (Wi-Fi)-funksjonen på dette utstyret kan kun brukes innendørs.

BT maks overføringseffekt: 100 mW ved 2,4 GHz – 2,4835 GHz

Wi-Fi maks. overføringseffekt: 100mW at 2,4GHz-2,4835GHz, 200mW på 5,15GHz-5,25GHz, 100mW 5,25GHz-5,35GHz & 5,47GHz - 5,725GHz

ADVARSEL – FOR Å HINDRE SPREDNING AV ILD MÅ DU HOLDE STEARINLYS ELLER ANDRE GJENSTANDER MED ÅPNE FLAMMER BORTE FRA DETTE PRODUKTET TIL ENHVER TID.





**Riktig avhending av denne produktet (elektronisk avfall & elektronisk utstyr)**  
(Gjelder i land med avfallssortering)

Dette merket på produktet, tilbehøret eller i dokumentasjonen indikerer at produktet og det elektroniske tilbehøret (f.eks. lader, hodetelefon, USB-kabel) ikke skal kastes som vanlig husholdningsavfall når det ikke lenger er i bruk. For å unngå skade på miljøet eller menneskers helse som følge av ukontrollert avfallsdeponering må disse elementene skilles fra andre typer avfall og resirkuleres på en ansvarlig måte som fremmer gjenbruk av materialressurser.

Husholdningsbrukere kontakter forhandleren der produktet ble kjøpt eller de lokale renovasjonsmyndighetene for å få informasjon om miljømessig sikker resirkulering.

Firmabrukere kontakter leverandøren og kontrollerer betingelsene i kjøpskontrakten. Dette produktet og dets elektriske tilbehør må ikke blandes med annet kommersielt avfall.



**Kaste batteriene i produktet på riktig måte**  
(Gjelder i land med avfallssortering)

Dette merket på batteriet, veiledningen eller emballasjen indikerer at batteriene i dette produktet ikke skal kastes som vanlig husholdningsavfall når de ikke lenger er i bruk. Der det er merket, angir de kjemiske symbolene Hg, Cd eller Pb at batteriet inneholder kvikksølv, kadmium eller bly over referansenivåene i EC-direktiv 2006/66. Hvis batteriene ikke avhendes på riktig måte, kan innholdet skade miljøet eller menneskers helse.

For å beskytte naturressurser og fremme gjenbruk av materialer må du skille batterier fra andre typer avfall og resirkulere dem gjennom det lokale gratissystemet for batteriretur.



Denne siden er tom med  
hensikt.

# Ennen tämän käyttöoppaan lukemista



Tämän television mukana toimitetaan tämä käyttöopas sekä televisioon sisäänrakennettu e-Manual-opas. Tarkasta ennen tämän käyttöoppaan lukemista seuraavat seikat:

	<b>Käyttöopas</b>	Lue tämä käyttöopas nähdäksesi tietoja tuoteturvallisuudesta, asennuksesta lisävarusteista, alkuasetuksista ja tuotteen teknisistä tiedoista.
	<b>e-Manual</b>	Lisätietoja tästä televisiosta on tuotteeseen sisäänrakennetussa e-Manual-oppaassa. <ul style="list-style-type: none"><li>• Avaa e-Manual,  &gt;  Asetukset &gt; Tuki &gt; Avaa e-Manual</li></ul>



Voit ladata käyttöoppaat sivustolta ([www.samsung.com](http://www.samsung.com)) ja katsoa niiden sisältöä tietokoneella tai mobiililaitteella.

## e-Manualin aputoimintojen oppiminen

- Joitakin valikkoja ei voi käyttää e-Manualista.

	<b>Etsi</b>	Avaa hakua vastaava sivu valitsemalla haluamasi kohta hakutulostulostelosta.
<b>A-Z</b>	<b>Hakemisto</b>	Siirry hakusanaan liittyvälle sivulle valitsemalla hakusana. <ul style="list-style-type: none"><li>– Valikot eivät välttämättä näy kaikilla alueilla.</li></ul>
	<b>Sivustokartta</b>	Se näyttää luettelon kustakin e-Manual-kohteesta.
	<b>Viimeksi katsotut aiheet</b>	Valitse aihe hiljattain näytettyjen aiheiden luettelosta.





## e-Manualin aihesivulla esiintyvien painikkeiden toimintojen oppiminen

	<b>Yritä nyt</b>	Voit siirtyä aihetta vastaavaan valikkoon ja kokeile toimintoa suoraan.
	<b>Liitä</b>	Siirry suoraan aiheeseen, johon e-Manualin sivulla alleviivatusti viitataan.

# Varoitus! Tärkeitä turvallisuusohjeita

Lue turvallisuusohjeet ennen television käyttöä.

Katso seuraavasta taulukosta Samsung tuotteessasi mahdollisesti olevien symbolien selitys.

HUOMIO			Luokan II laite: Tämä merkki tarkoittaa, että laite ei edellytä maadoitusta. Jos tätä symbolia ei ole tuotteessa, jossa on sähköjohto, tuotteella ON oltava luotettava yhteys suojaavaan maahan (maadoitus).
SÄHKÖISKUN VAARA. ÄLÄ AVAA.			
HUOMIO: ÄLÄ POISTA LAITTEEN SUOJUSTA (ÄLÄKÄ TAKAOSAA), JOTTA VOISIT VÄLTTYÄ SÄHKÖISKUILTA. LAITTEEN SISÄLLÄ EI OLE SELLAISIA OSIA, JOITA KÄYTTÄJÄ VOISI ITSE HUOLTA. ANNA KAIKKI HUOLTOTOIMET KOULUTETUILLE TEKNIKOILLE.			AC-jännite: Tähän symboliin liittyvä nimellijännite on vaihtovirtajännite.
	Tämä merkki tarkoittaa, että laitteen sisällä on suurjännitettä. On vaarallista koskea millään tavoin tämän laitteen sisäosiin.		DC-jännite: Tähän symboliin liittyvä nimellijännite on tasavirtajännite.
	Tämä merkki tarkoittaa, että laitteen mukana on tärkeitä käyttö- ja huolto-ohjeita.		Huomio. Tutustu käyttöohjeisiin: Tämä merkki tarkoittaa, että käyttäjän tulisi tutustua käyttöoppaassa oleviin turvallisuustietoihin.

- Älä asenna laitetta lämpöpatterin tai -vastuksen lähelle tai päälle tai sellaiseen paikkaan, jossa se altistuu suoralle auringonvalolle.
- Tämä laite käyttää paristoja tai akkuja. Alueellasi saattaa olla säädöksiä, joissa määrätään akkujen ja paristojen hävittämisestä. Pyydä paikallisilta viranomaisilta lisätietoja oikeanlaisesta hävittämisestä tai kierrätyksestä.
- Älä ylikuormita pistorasioita, jatkojohtoja tai verkkolaitteita, sillä tämä saattaa aiheuttaa tulipalon tai sähköiskun.
- Virtajohto tulee asettaa sellaiseen paikkaan, ettei sen yli tarvitse kävellä eivätkä terävät esineet pääse osumaan siihen. Tarkista johdon pistorasian- ja laitteenpuoleiset päät.

- Irrota laitteen johto pistorasiasta ja kytke antenni tai kaapelijärjestelmä pois käytöstä ukkosmyrskyn uhatessa tai silloin, kun laitetta ei valvota tai käytetä pitkään aikaan. Tämä suojaa salaman ja virtapiikkien aiheuttamilta laitevaurioilta.
- Ennen kuin kytket virtajohdon verkkolaitteeseen, varmista, että verkkolaitteen jännite vastaa käyttöalueen sähköverkon jännitettä.
- Älä työnnä mitään metalliesineitä laitteen avoimiin osiin. Tämä saattaa aiheuttaa sähköiskun.
- Älä milloinkaan kosketa laitteen sisäosia, jotta et saisi sähköiskua. Vain ammattitaitoinen asentaja saa avata tämän laitteen.
- Kiinnitä virtajohto pistorasiaan tiiviisti. Kun irrotat virtajohdon pistorasiasta, vedä aina pistokkeesta. Älä milloinkaan vedä suoraan johdosta. Älä kosketa virtajohtoa märillä käsillä.
- Jos laite toimii poikkeavasti - erityisesti, jos siitä kuuluu epätavallisia ääniä tai havaitset outoa hajua - irrota laite välittömästi sähköverkosta ja ota yhteyttä valtuutettuun jälleenmyyjään tai Samsungin asiakaspalvelukeskukseen.
- Muista irrottaa pistoke pistorasiasta, jos et käytä televisiota tai jos lähdet pois kotoa pitkäksi aikaa (erityisesti silloin, jos asuntoon jää lapsia, vanhuksia tai vammaisia).
  - Laitteeseen kerääntyvä pöly saattaa aiheuttaa sähköiskun, sähkövuodon tai tulipalon tai saada sähköjohdon kipinöimään tai kuumenemaan. Myös laitteen eristys voi vaurioitua.
- Tämä TV on suunniteltu ja tarkoitettu yleiseen kuluttajakäyttöön, eikä sitä pidä käyttää kaupallisiin tarkoituksiin mukaan lukien aikataulut, staattinen näyttö, digitaaliset opasteet, myymälänäytöt ja videoseinäytöt.
- Käytä ainoastaan oikein maadoitettuja pistokkeita ja pistorasioita.
  - Väärä maadoitus voi aiheuttaa sähköiskun tai vaurioittaa laitetta. (Vain luokan I laitteille.)
- Jos haluat sammuttaa laitteen täysin, irrota pistoke pistorasiasta. Varmista, että pistorasia ja pistoke ovat helposti tavoitettavissa, jotta voit tarvittaessa irrottaa pistokkeen nopeasti.
- Säilytä lisävarusteet (akut yms.) turallisessa paikassa poissa lasten ulottuvilta.
- Älä pudota laitetta äläkä kohdista siihen iskuja. Jos laite vaurioituu, irrota virtajohto ja ota yhteyttä Samsungin huoltoliikkeeseen.
- Irrota pistoke pistorasiasta ennen puhdistamista ja pyyhi laite puhtaaksi pehmeällä, kuivalla liinalla. Älä käytä kemikaaleja, kuten vahaa, bentseeniä, alkoholia, ohenteita, hyönteismyrkkyjä, ilmanraikastimia tai voitelu- ja puhdistusaineita. Tällaiset kemikaalit voivat vaurioittaa laitteen ulkopintoja tai pinnoilla olevat merkinnät saattavat hävitä.
- Akkuja ja paristoja ei saa heittää tuleen.
- Älä pura tai ylikuumenna akkuja ja paristoja äläkä aiheuta niissä oikosulkuja.
- **HUOMIO:** Jos vaihdat kaukosäätimen paristot vääränlaisiin paristoihin, säädin saattaa räjähtää. Vaihda akut ja paristot vain samanlaisiin tai vastaavatyypisiin akkuihin ja paristoihin.

\* Tämän käyttöoppaan kuvat ja piirrookset ovat vain viitteellisiä ja ne saattavat olla erilaisia kuin varsinainen tuote. Laitteen ulkoasu ja teknisiä tietoja voidaan muuttaa ilman erillistä ilmoitusta.

IVY-alueen kielet (venäjä, ukraina ja kazakki) eivät ole käytettävissä tässä laitteessa, koska laite on tarkoitettu EU-alueen kuluttajille.

# Sisällysluettelo

	Ennen tämän käyttöoppaan lukemista	2
	Varoitus! Tärkeitä turvallisuusohjeita	3
<b>01</b>	<b>Pakkauksen sisältö</b>	
	Kaapelinpidikkeen käyttäminen	6
<b>02</b>	<b>Television asentaminen</b>	
	Sijainnin valitseminen	7
	Media Bay	8
	Ennen johtojen liittämistä	9
	Television asentaminen seinälle	11
	Television ilmankierron takaaminen	12
	Kestävyys	13
<b>03</b>	<b>Ulkoisten laitteiden ohjaaminen Samsung-kaukosäätimellä - Yleiskaukosäätimen määrittäminen -kaukosäätimen käyttö</b>	
<b>04</b>	<b>Samsung Smart Remote</b>	
	Tietoja Samsung Smart Remote -säätimen painikkeista	15
	Television ja Samsung Smart Remote -säätimen välinen parikytkentä	16
	Samsung Smart Remote paristojen asentaminen	16
<b>05</b>	<b>Käyttöönotto</b>	
	Television kaukosäädin-oppaan käyttö	17
<b>06</b>	<b>Verkkoyhteyden muodostaminen</b>	
	Verkkoyhteys – langaton	18
	Verkkoyhteys – kaapeli	18
<b>07</b>	<b>Yhdistäminen HDBase-T -laitteeseen</b>	
	Yleiset	19
	Yhdistämisohjeet	19
	Rajoitteet	20
<b>08</b>	<b>Ulkotila- tilan (tai Kylmän sään tila -tilan) käyttäminen</b>	
	Lämpötilan suoja	21
	Sunlight Protection	21
<b>09</b>	<b>Sopeutuvan kuvan käyttäminen</b>	
<b>10</b>	<b>Vianmäärittäminen ja huolto</b>	
	Vianmäärittäminen	22
	Mitä etätuki tarkoittaa?	24
	Ekotunnistin ja kuvaruudun kirkkaus	24
	Television salasanan vaihtaminen	25
	Television huoltaminen	25
<b>11</b>	<b>Tekniset tiedot ja muita tietoja</b>	
	Tekniset tiedot	26
	Käyttö- ja säilytysympäristö	26
	Virrankulutuksen vähentäminen	27
	Käyttöoikeudet	27

# 01 Pakkauksen sisältö

Varmista, että television mukana toimitetaan alla mainitut osat. Jos osia puuttuu, ota yhteyttä jälleenmyyjään.

- Samsung Smart Remote & -paristot (AAA x 2)
- Käyttöopas
- Takuukortti ja määräysopas (ei saatavissa kaikkialla)
- Television virtajohto

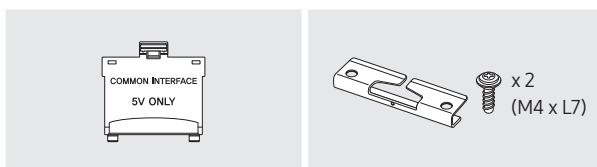

CI-kortinlukija  
(Maa- ja mallikohtainen.)

Johtopidike

- Osien väri ja muoto voivat vaihdella eri malleissa.
- Voit hankkia erikseen sellaiset johdot, jotka eivät sisälly toimitukseen.
- Varmista laatikkoa avatessasi, ettei pakkausmateriaalien takana tai sisällä ole piilossa lisävarusteita.

Palvelumaksu saatetaan veloittaa seuraavissa tapauksissa:

(a) Kutsut asentajan paikalle, mutta laitteesta ei löydy vikaa (eli et ole lukenut käyttöopasta).

(b) Viet laitteen Samsungin huoltokeskukseen, mutta siitä ei löydy vikaa (eli et ole lukenut käyttöopasta).

Sinulle kerrotaan palvelumaksuista ennen asentajan käyntiä.

## Kaapelinpidikkeen käyttäminen

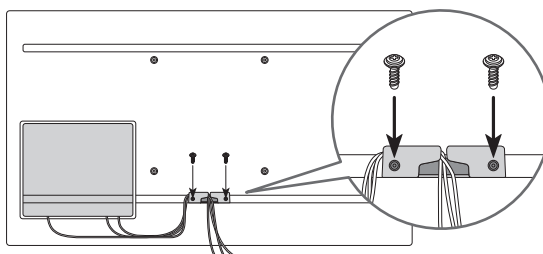

**Varoitus:** Jos kuvaruutua käsitellään väärin ja siihen kohdistuu suoraa painetta, se voi vaurioitua. Suosittelemme nostamaan televisiota pitämällä kiinni sen reunoista kuvan osoittamalla tavalla.



## 02 Television asentaminen



- TV-näyttöä ei saa altistaa suoralle auringonvalolle.
  - Jos TV-näyttö altistuu suoralle auringonvalolle, siihen voi muodostua tummia alueita. Tämä on LCD-näytön yleinen oire, ja tummat alueet häviävät, kun näyttö otetaan pois suorasta auringonvalosta.
  - Jatkuva altistuminen suoralle auringon valolle voi vahingoittaa TV-näyttöä.
- Tuotteen oikeassa alareunassa sijaitsevaa kirkkausanturia ei saa peittää millään, vaan sen on oltava kokonaan näkyvissä ulkopuolelle.
  - TV aktivoi ”Aurinkosuojauksen”, jos se tunnistaa liian suuren kirkkauden ympäröivällä alueella. Luminanssia vähennetään TV:n kuvaruudun suojaamiseksi.
- Tuotteen vakaata käyttöä varten se on asennettava paikkaan, missä ei ole jäätymisriskiä lumen kertymisen vuoksi tai pitkäaikaista altistusta sateelle.
- Sitä ei voi asentaa upotettuun tilaan.
- The Terrace on asennettava vaakasuuntaisesti, ei pystysuuntaisesti.

### Sijainnin valitseminen

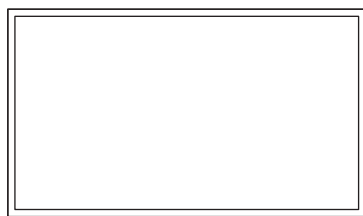
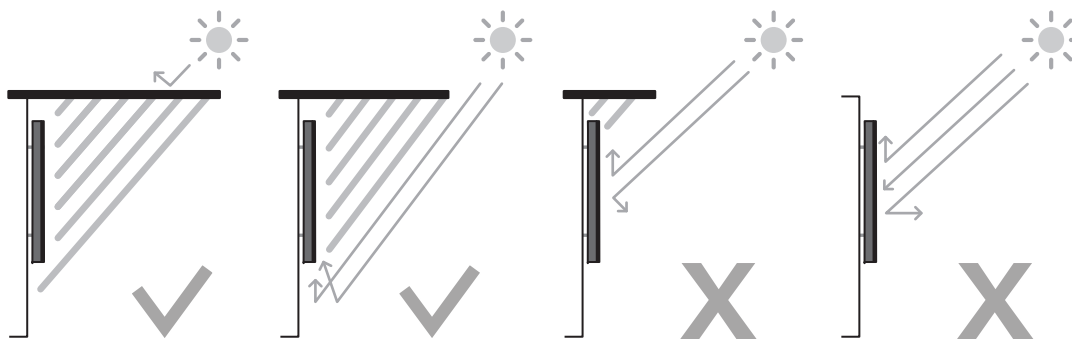

Vaakasuuntainen

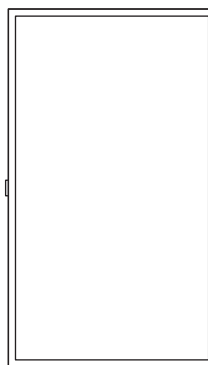

Pystysuuntainen





Älä asenna The Terrace -laitetta kattoon, lattiaan tai pöydälle.

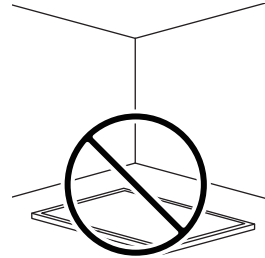
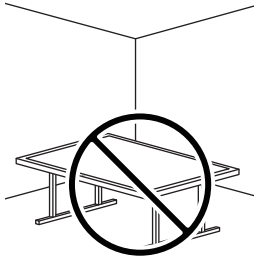
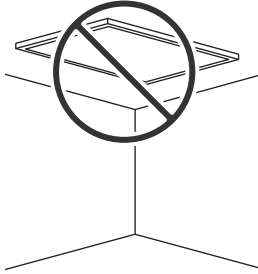

## Media Bay

- The Terrace -tuotteen perällä on tilaa (Media Bay) asentaa mediasoitin niin, että se on suojassa säältä.
- Tuotteen takaosaan (Media Bay) voidaan asentaa seuraavat mediasoitimet.
  - Mediasoitin: Amazon Fire Stick, Google Chromecast, Roku Ultra Streaming M Player
- Muista varmistaa tuotteen vesitiiviyys sulkemalla sen kansi ja kiristämällä ruuvit. (Käytä mukana tulevia ruuveja. Muut ruuvit voivat aiheuttaa ongelmia esimerkiksi säänkestävyydelle.)

Media Bay Mitat (L x K x S)	210,0 x 270,0 x 25,0 mm
Mediasoitin Asennustila (L x K x S)	140,0 x 200,0 x 25,0 mm



## Ennen johtojen liittämistä

1. Irrota ruuvit ja avaa sitten kansi.

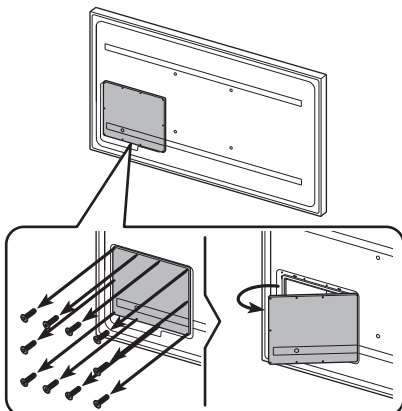

2. Irrota liitettävän kaapelin paksuinen silikonitanko.

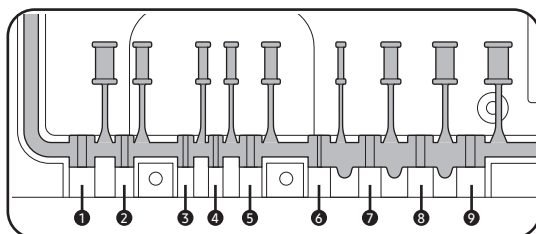
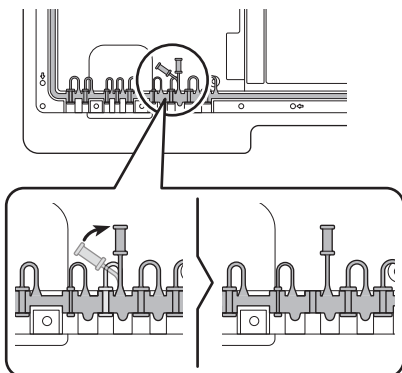

Reikien koot ja niihin liittyvien kaapelien paksuudet:

Sijainti	1	2	3	4	5	6	7	8	9
Kaapelin läpimitta (Φ mm)	Φ 7,0	Φ 4,0	Φ 3,0	Φ 3,0	Φ 5,5	Φ 1,6	Φ 5,5	Φ 7,0	Φ 8,0

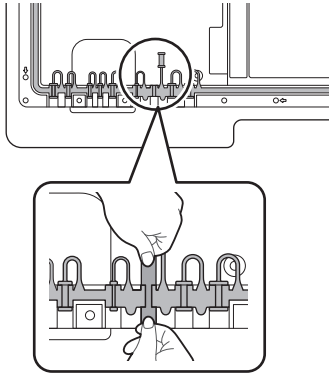

3. Aseta oikea kaapeli siihen aukkoon, mistä silikonitanko poistettiin.

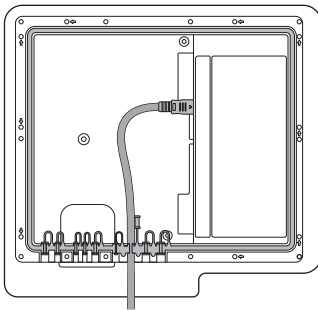

4. Kaapelin pitäisi yhdistyä kuvan mukaisella tavalla.

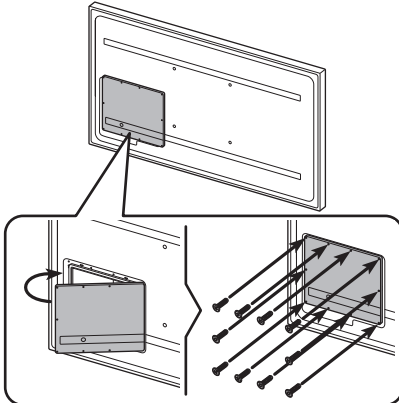

5. Sulje kansi ja kiristä sitten ruuvit.
- Yhdistettyäsi kaikki kaapelit, varmista vesitiiviys sulkemalla kansi ja kiristämällä ruuvit. (Käytä mukana tulevia ruuveja. Muut ruuvit voivat aiheuttaa ongelmia esimerkiksi säänkestävyydelle.)

Suositteluu vääntö : 10 - 12 kgf.cm

## Television asentaminen seinälle



Koska TV:n Media Bay voi olla saavuttamattomissa käyttämäsi seinätelineen rakenteen vuoksi, kaikkien tarvitsemiesi kaapelien ja laitteiden liittämistä suositellaan ennen TV:n ripustamista seinälle. Liittäessäsi lisäkaapeleita ja -laitteita televisioon seinälle ripustamisen jälkeen sinun on ehkä irrotettava se seinätelineestä.



Jos asennat tämän television seinälle, noudata valmistajan antamia ohjeita täsmällisesti. Jollei televisiota asenneta oikein, se saattaa liukua tai pudota pois paikaltaan, vaurioitua pahoin ja aiheuttaa vakavia vammoja joko lapsille tai aikuisille.

- Voit asentaa television seinälle seinätelineen avulla (myydään erikseen).
- Saat lisätietoja Samsungin seinätelineen mukana toimitetusta asennusoppaasta.

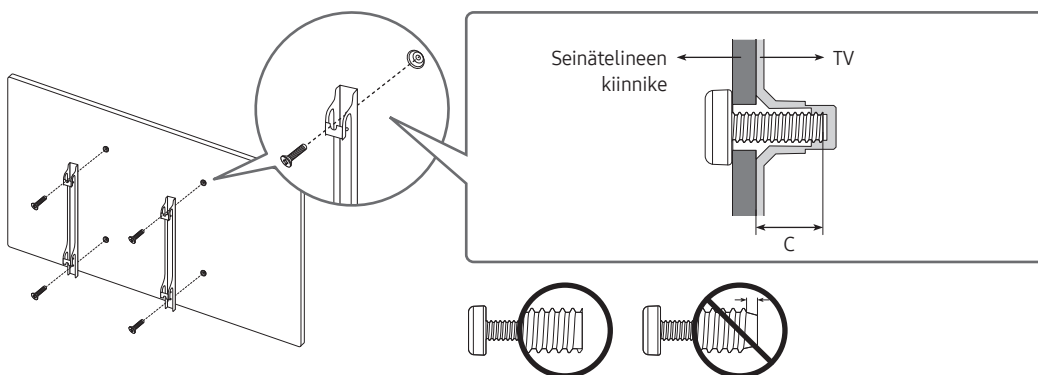

- Samsung ei vastaa laitevaurioista eikä itsellesi tai muille sattuvista henkilövahingoista, jos asennat seinätelineen itse.
- Asenna seinäteline vankalle seinälle, joka on kohtisuorassa lattiaan nähden. Pyydä lähimmältä jälleenmyyjältä lisätietoja, ennen kuin kiinnität seinätelineen johonkin muuhun materiaaliin kuin kipsilevyyn. Jos televisio asennetaan kattoon tai kaltevalle seinälle, se saattaa pudota ja aiheuttaa vakavia henkilövahinkoja.
- Seinäkiinnikkeiden vakiomitat näytetään seuraavan sivun taulukossa.
- Jos asennat jonkin ulkopuolisen valmistajan seinäkiinnikkeen, tarkista television asentamiseen käytettävien ruuvien pituudet seuraavan sivun taulukon sarakkeesta C.
- Kun asenna seinäkiinnikkeen, suosittelemme, että kiinnität kaikki neljä VESA-ruuvia.
- Jos haluat asentaa seinään seinäkiinnittimen käyttämällä vain kahta yläruuvia, käytä Samsungin seinäkiinnitintä, joka tukee tällaista asennusta. (Tällaista seinäkiinnitintä ei ehkä voi ostaa kaikilla alueilla.)

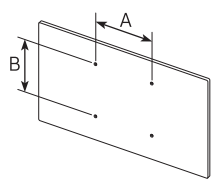
Television koko tuumina	VESA-ruuvien reikien tiedot (A * B) millimetreinä	C (mm)	Vakioruuvi	Määrä	
55	200 x 200	11,8	M8	4	
65-75	400 x 400				

- Suositeltu vääntö : 10 - 12 kgf.cm



Älä asenna seinätelinettä, kun televisioon on kytketty virta. Tämä voi aiheuttaa sähköiskun ja henkilövahinkoja.

- Älä käytä vakioruuveja pidempiä ruuveja äläkä sellaisia ruuveja, jotka eivät täytä VESA-ruuvistandardeja. Liian pitkät ruuvit saattavat vaurioittaa television sisäosia.
- Jos asennettavassa seinäkiinnikkeessä ei käytetä VESA-standardin mukaisia ruuveja, kiinnitykseen käytettävien ruuvien pituus riippuu seinäkiinnikkeen teknisistä tiedoista.
- Älä kiristä ruuveja liikaa. Laite saattaa vaurioitua tai pudota ja aiheuttaa henkilövahinkoja. Samsung ei ole vastuussa tämänkaltaisista vahingoista.
- Samsung ei vastaa laitevaurioista tai henkilövahingoista, jos muita kuin VESA-standardien mukaisia tai määritettyjä seinäkiinnikkeitä käytetään tai jos käyttäjä ei noudata laitteen asennusohjeita.
- Television asentamiseen seinälle tarvitaan kaksi henkilöä.
- **VAROITUS:** Laite on kiinnitettävä tiiviisti seinään.  
"Laitteen kallistaminen, ravistelu tai keinuttaminen voi aiheuttaa henkilövahinkoja tai kuoleman". (CSA60065)

## Television ilmankierron takaaminen

Kun asennat television, pidä vähintään 38 mm:n etäisyys television ja muiden kohteiden (seinät, kaapiston reunat jne.) välillä, jotta ilmanvaihto toimisi kunnolla. Puutteellinen ilmanvaihto saattaa aiheuttaa tulipalon tai laitteen sisäisestä kuumenemisestä johtuvan vian.

- Kun asennat television seinäpidikkeeseen, suosittelemme vain Samsungin osien käyttämistä. Jos käytät muiden valmistajien toimittamia osia, laitteen kanssa voi esiintyä ongelmia tai se saattaa pudota ja aiheuttaa henkilövahinkoja.
- The Terrace voidaan asentaa kallistettuun asentoon seinää tai kaappia vasten kulmaan, joka on korkeintaan 15°.

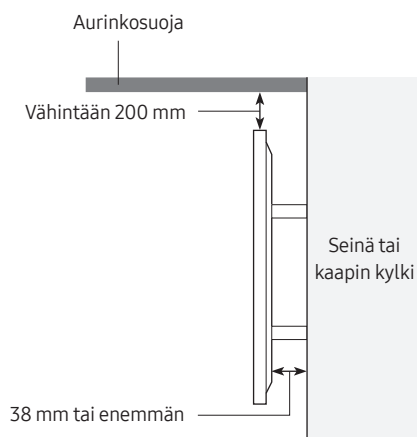

## Kestävyys

- TV tarjoaa IP55-luokituksen mukaisen hyvän kestävyys, joten sitä voidaan käyttää ulkotiloissa (asennettuna ja käytettynä tämän käyttöoppaan ohjeiden mukaisesti).
- Tämän tuotteen kaukosäätimen kesto on IP56-standardin mukainen.

Kiinteiden aineiden kestävyys	IP		Vedenkestävyys
	5	5	
Ei suojaa	0	0	Ei suojaa
Kiinteät aineet > 50 mm	1	1	Suoraan putoava vesi
Kiinteät aineet > 12 mm	2	2	Suoraan putoava vesi - kotelon kallistus 15 °
Kiinteät aineet > 2,5 mm	3	3	Pystysuorasta 60 ° kulmassa suihkuava vesi
Kiinteät aineet > 1,0 mm	4	4	Kaikista suunnista roiskuva vesi
<b>Pölysuojattu</b>	<b>5</b>	<b>5</b>	<b>Kaikista suunnista suihkuava vesi</b>
Pölytiivis	6	6	Kaikista suunnista vahvasti suihkuava vesi
-		7	Hetkellinen upottaminen: 1 m 30 minuutin ajan
-		8	Upotus: valmistajan määrittelemä syvyys ja kesto

IP55- ja IP56-luokituksista huolimatta TV ja kaukosäädin eivät kestä vesivaurioita missään tilanteessa.

Estääksesi tuotteiden vaurioitumisen, vältä tuotteiden altistumista:

- Vedelle, joka tulee 6,3 mm suuremmasta lähteestä mistä tahansa suunnasta, tai veteen upottamiselle.
- Vedelle, joka tulee yli 30 KPa:n (4,4 PSI:n) paineella veden määrän ollessa enemmän kuin 12,5 litraa/ minuutissa yli 3 minuutin ajan, ja äärimmäisille sääolosuhteille.

Jos olet ostanut tai laatikossa on toimitettu television mukana pölysuojus, laita se television päälle aina kun televisio on pois käytöstä pidemmän aikaa.

Pölysuojus estää mm. pölyä ja likaa kertymästä televisioon. Katso asennus- ja käyttöohjeet pölysuojuksen mukana toimitetusta oppaasta.

## 03 Ulkoisten laitteiden ohjaaminen Samsung-kaukosäätimellä - Yleiskaukosäätimen määrittäminen -kaukosäätimen käyttö

 > Lähde > Yleiskaukosäätimen määrittäminen

Televisiossa on yleiskaukosäädintoiminto, jonka avulla voit hallita kaapelivastaanottimia, Blu-ray-laitteita, kotiteatterijärjestelmiä ja muita televisioon kytkettyjä ulkoisia laitteita television kaukosäätimellä.

Saat lisätietoja yleiskaukosäädintoiminnon käytöstä e-Manualin luvusta "Opas >Kaukosäädin ja oheislaitteet

> Ulkoisten laitteiden ohjaaminen Samsung-kaukosäätimellä - Yleiskaukosäätimen määrittäminen -kaukosäätimen käyttö-yleiskaukosäätimen käyttäminen".

- Jotkin televisioon kytketyt ulkoiset laitteet eivät saata tukea yleiskaukosäädintoimintoa.

# 04 Samsung Smart Remote

## Tietoja Samsung Smart Remote -säätimen painikkeista

- Samsung Smart Remote -kaukosäätimen kuvat, painikkeet ja toiminnot voivat vaihdella mallista toiseen.
- Yleiskaukosäätimen määrittäminen toimii normaalisti vain, kun käytetään TV:n mukana toimitettua Samsung Smart Remote -kaukosäädintä.

### (Virta)

Kytkee ja katkaisee television virran.

### (Väri / Numero -painike)

Joka kerta, kun painat tätä painiketta, väripainikkeiden ikkuna ja virtuaalinen numeronäppäimistö näkyvät vuorotellen.

- Käytä näitä väripainikkeita käyttämiäsi ominaisuuksien toimintojen erityisten lisäasetusten käyttämiseen.
- Paina pitkäksesi virtuaalinen numeronäppäimistö kuvaruudussa. Kirjoita numeronäppäimistön avulla numeeriset arvot. Syötä numero valitsemalla se ja painamalla **Valmis**. Käytetään kanavan vaihtamiseen sekä PIN-koodin, postinumeron tms. syöttämiseen.
- TTX-valikko avautuu, kun painiketta painetaan vähintään 1 sekunti.

### Valitse

Valitsee tai käynnistää korostetun kohteen. Tarkat ohjelmätiedot näytetään, kun tätä painiketta painetaan ohjelman katselun aikana.

### (Pala)

Palaa edelliseen valikkoon. Käynnissä oleva toiminto suljetaan, kun painiketta painetaan vähintään 1 sekunti. Jos painiketta painetaan ohjelman katselun aikana, edellinen kanava näytetään.

### (Toista/Tauko)

Tätä painettaessa toistopainikkeet ilmestyvät näkyviin. Toistopainikkeiden avulla voit hallita toistettavaa mediatiedostoa.

### (Smart Hub)

Palauttaa kohtaan Ensimmäinen näyttö.

Tee kunkin painikkeen toiminto painamalla kutakin painiketta.

### (Puheavustaja)

Käynnistää kohteen Puheavustaja. Käynnistä Puheavustaja pitämällä painiketta painettuna, lausumalla puhekomento ja vapauttamalla sitten painike.

- Tuetun Puheavustajan kielet ja ominaisuudet voivat vaihdella maantieteellisen alueen mukaan.

### (Ambient Mode)

Paina televisioliikassa tätä painiketta siirtyäksesi **Ambient Mode**-tilaan. Jos painat tätä painiketta, kun televisio on sammutettuna, televisio käynnistyy **Ambient Mode**-tilaan.

- **Pikavalinta**-valikko avautuu, kun painiketta painetaan vähintään 1 sekunti.

### Suuntapainike (ylös/alas/vasen/oikea)

Siirtävät kohdistusta ja muuttavat television valikkojen asetuksia.

### +/- (Äänenv.)

Voit säätää äänenvoimakkuutta painamalla painiketta ylös- tai alaspäin. Voit mykistää äänen painamalla tätä painiketta. **Helppokäyttötoimintojen pikanäppäimet** -valikko avautuu, kun painiketta painetaan vähintään 1 sekunti.

### ^ / v (Kanava)

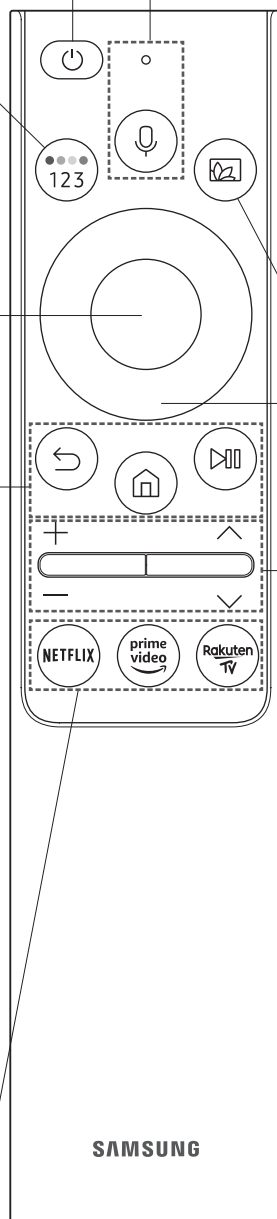

Voit vaihtaa kanavaa painamalla tätä painiketta ylös- tai alaspäin. Näytä **Opas**-näyttö painamalla tätä.

- **Kanavaluettelo**-näyttö avautuu, kun painiketta painetaan vähintään 1 sekunti.



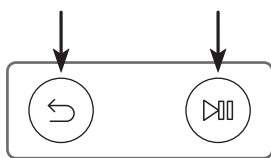

## Television ja Samsung Smart Remote -säätimen välinen parikytkentä

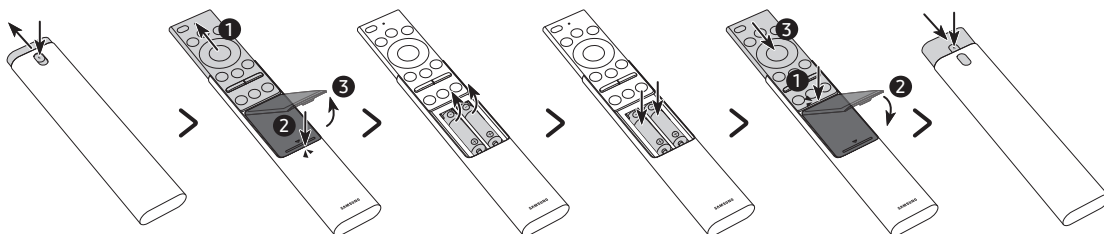

Kun käynnistät television ensimmäistä kertaa, Samsung Smart Remote muodostaa automaattisesti parikytkennän television kanssa. Jos Samsung Smart Remote ei muodosta parikytkentää television kanssa automaattisesti, osoita sillä televisiossa olevaan kaukosäätimen anturiin ja paina vasemmalla olevassa kuvassa näytettyjä - ja -painikkeita samanaikaisesti vähintään 3 sekuntia.

## Samsung Smart Remote paristojen asentaminen



1. Paina -painiketta Samsung Smart Remote -laitteen takasivun päässä. Runko irtoaa hieman rungon kotelosta.
  2. Käännä kaukosäädin ympäri ja liu'uta sitten sen runkoa ylöspäin, kunnes paristolokero tulee näkyviin. Poista sitten patterin suoja.
  3. Jos kaukosäätimessä on paristot valmiina, poista ne.
  4. Laita kaksi uutta paristoa (1,5 V AAA) paristolokeroon ja varmista, että paristojen navat (+, -) ovat oikein päin.
  5. Kun paristot on laitettu, liitä paristosuoja ja liu'uta sitten kaukosäätimen runkoa.
  6. Käännä kaukosäädin ympäri, pidä sen takasivun päässä olevaa -painiketta painettuna samalla, kun liu'utat rungon paikalleen.
- Alkaliparistojen käyttö on suositeltavaa, sillä ne kestävät pitempään.



## 05 Käyttöönotto

Käyttöönotto toiminto käynnistyy, kun käynnistät television ensimmäistä kertaa. Käyttöönotto toiminnon avulla voit tehdä kerralla kaikki television perusasetukset eli valita lähetyksen vastaanottotavan, tehdä kanavahaun ja asettaa verkkoyhteyden.

- Muista kytkeä mahdolliset ulkoiset laitteet televisioon ennen käyttöönoton aloittamista.
- Voit käyttää television älytoimintoja vain, jos televisio on yhdistetty Internetiin.
- Suorittaaksesi ensimmäisen asennuksen SmartThings-sovelluksella, sinun on yhdistettävä mobiililaitteesi Wi-Fi-verkkoon.
- Jos asetusikkuna ei avaudu automaattisesti mobiililaitteen SmartThings-sovelluksessa, lisää televisio sovellukseen manuaalisesti SmartThings-sovelluksen koontinäytön **Lisää laite** -toiminnolla ja jatka käyttöönottoa sen jälkeen.
- SmartThings-sovellus on saatavilla mobiililaitteisiin, joiden käyttöjärjestelmänä on Android 6.0 tai uudempi, tai iOS 10 tai uudempi.
- Televisiosta voi tilapäisesti kuulua ääntä, kun televisio on yhteydessä mobiililaitteisiin.

Voit aloittaa käyttöönoton myös television valikosta (🏠 > ⚙️ **Asetukset** > **Yleiset** > **Palauta**).

Noudata käyttöönottoikkunassa annettuja ohjeita ja tee television perusasetukset katseluympäristön mukaisesti.

### Television kaukosäädin-oppaan käyttö

Voit käynnistää television sen alareunassa olevalla **Television kaukosäädin** -painikkeella ja käyttää sitten **Ohjausvalikko**-valikkoa. **Ohjausvalikko** avataan painamalla **Television kaukosäädin** -painiketta television ollessa käynnissä. Saat lisätietoja toiminnon käytöstä alla olevasta kuvasta.

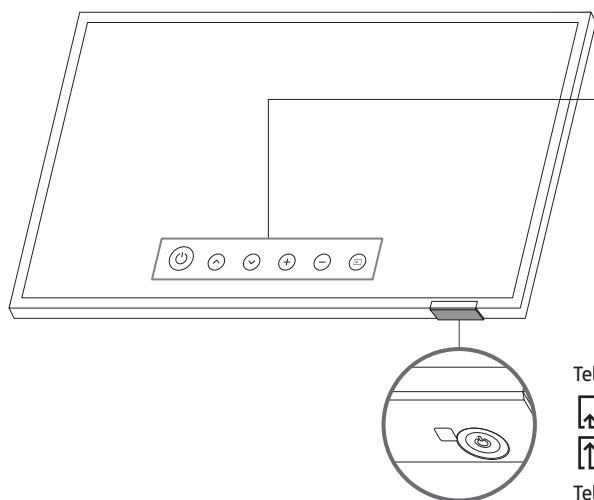

#### Ohjausvalikko

⏻: Katkaise virta

⬆️: Kan. ylös

⬇️: Kanava alas

⊕: Ään. ylös

⊖: Ään. alas

📺: Lähde

#### Television kaukosäädin-painiketta / Kaukosäätimen anturi

🏠 Paina: Siirrä

⬆️ Paina ja pidä: Valitse

Television kaukosäädin -painike on television alareunassa.

## 06 Verkkoyhteyden muodostaminen

Jos yhdistät television verkkoon, voit käyttää Smart Hub -palvelua ja muita verkkopalveluita sekä tehdä ohjelmistopäivityksiä.

### Verkkoyhteys – langaton

Yhdistä televisio Internetiin käyttämällä langatonta tukiasemaa tai modeemia.

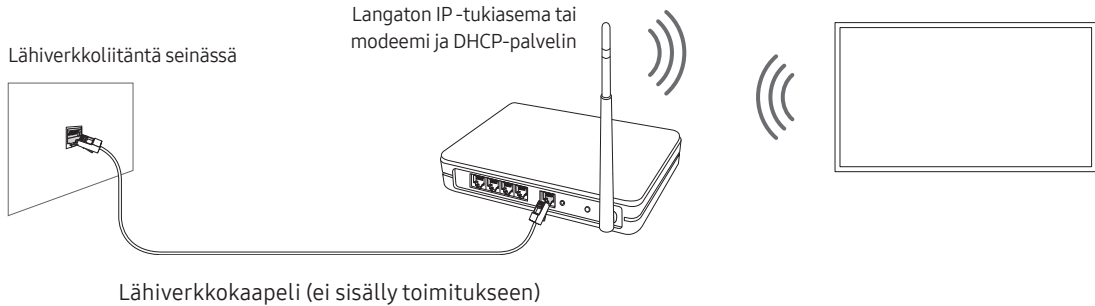

### Verkkoyhteys – kaapeli

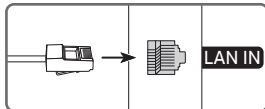

Yhdistä TV-vastaanotin verkkoon lähiverkkokaapelilla.

- Käytä lähiverkon kytkemiseen CAT 7 (\*STP) -kaapelia. (100/10 Mbps)  
\* Shielded Twisted Pair

## 07 Yhdistäminen HDBase-T -laitteeseen

The Terrace-television HDBase-T-liitäntä on sisäänrakennettu äänen ja videon siirtoa varten. Se ei tue virran, Ethernetin ja valvontasignaalien siirtoa mukaan lukien IR ja RS232.

### Yleiset

- Laitemallien ulkoasu voi vaihdella.
- Liitososat voivat vaihdella eri tuotteiden välillä.
- Tiedonsiirto ei ole käytettävissä, jos HDBase-T (Rx) ja HDBase-T (Tx) on yhdistetty keskuksen kautta.
- Käytä tuotteen asentamiseen HDBase-T Alliancen sertifioimia kaapeleita ja TX-laitteita.
- Kun ulkoinen laite ja HDBase-T yhdistetään, maksimiresoluutio saadaan käyttämällä sertifioitua TX-laitetta, jossa on 4K 30 Hz tuki.
- Tässä portissa (TV:n HDBT-portti) ei ole ARC (eARC) tukea.

### Yhdistämisohteet

- HDBase-T (Tx) siirtää dataa ulkoisesta laitteesta HDBase-T (Rx) -laitteeseen. Laitteiden välille voidaan muodostaa vain 1:1-yhteys. Varmista, että yhdistät laitteet LAN-kaapelilla (CAT6 tai parempi).
- HDBase-T toimii suojaamattomien (UTP) tai suojattujen (STP) kiertoparikaapelien kanssa. Laite tarvitsee CE-vaatimusten täyttämiseksi kuitenkin STP-kaapelit ja STP-liittimet. Suosittelemme STP-kaapelien ja liittimien käyttöä suojaamaan ympäristön ennakoimattomia sähköhäiriöitä vastaan. Nämä voivat haitata laitteen toimintaa. Suosittelemme STP-kaapelin käyttöä parhaan toiminnan takaamiseksi. UTP-kaapelien tai -paikan käyttäminen voi haitata toimivuutta.
- Poista HDBT LAN -kaapeli (CAT6 tai parempi) ennen kuin vaihdat ulkoisen laitteen.

## Rajoitteet

- Yhdistäessäsi ulkoisen laitteen HDBase-T-laitteeseen, laitteiden välinen yhteys voi rajoittua.
- Yhdistäessäsi pelilaitteen HDBase-T-laitteeseen, laitteen toimintoja ja näytön resoluutiota ei välttämättä täysin tueta.

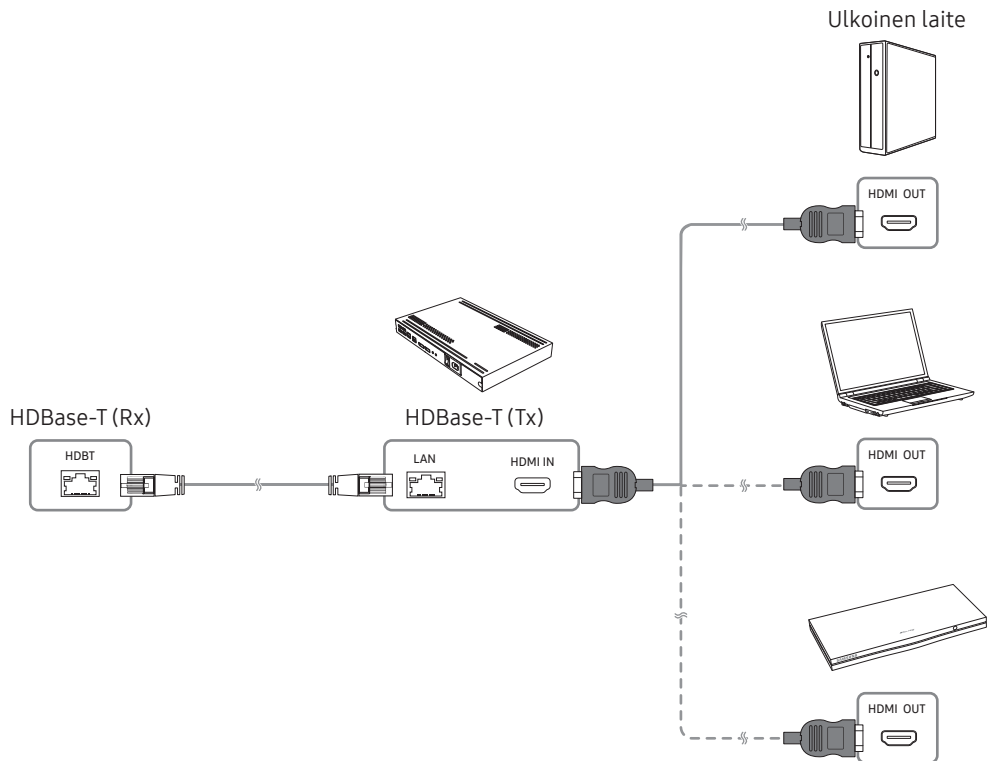

## 08 Ulkotila- tilan (tai Kylmän sään tila -tilan) käyttäminen

 >  Asetukset > Yleiset > Järjestelmänhallinta > Ulkotila tai Kylmän sään tila

Ulko-TV:n paras katselukokemus saadaan 0°C (32°F) - 50°C (122°F) välillä.

- Alhaisissa, alle 10°C (50°F) lämpötiloissa liike voi puuroutua nestekiteiden ominaisuuksien vuoksi.
- Käyttäaksesi televisiota alle 10 °C (50 °F) lämpötilassa voit käynnistää laitteen vakaasti **Ulkotila** -tilassa (tai **Kylmän sään tila** -tilassa).
- **Ulkotila tila** (tai **Kylmän sään tila** -tila) vakauttaa laitteen käynnistysprosessin säätämällä TV:n taustavaloa kylmän sään aikana.
- Pidä virtalähde liitettynä niin kauan kuin **Ulkotila** -tila (tai **Kylmän sään tila** -tila) on aktiivinen.
- Virtaa voi kulua myös **Ulkotila** -tilan (tai **Kylmän sään tila** -tilan) valmiustilassa seuraavissa määrin:
  - 55": MAX 250 W / 65": MAX 300 W / 75": MAX 400 W
- **Ulkotila** -tila (tai **Kylmän sään tila** -tila) toimii valmiustilassa, ja näyttö voi näyttää harmaalta.

### Lämpötilan suoja

- Yli 45 °C (113 °F) lämpötilassa voidaan vähentää luminanssia tuotteen suojelemiseksi. Tämä toimii riippumatta **Ulkotila** -tilan (tai **Kylmän sään tila** -tilan) aktivoinnista.

### Sunlight Protection

- Jos ympäröivän alueen kirkkaus on yli 20 000 luksia 5 minuutin ajan, luminanssia vähennetään TV:n kuvaruudun suojaamiseksi.

## 09 Sopeutuvan kuvan käyttäminen

 >  Asetukset > Yleiset > Älykkään tilan asetukset > Mukautuva kuva

Optimoi kirkkauden ja takaa parhaan kuvanlaadun reaaliajassa valaistusolosuhteiden ja katselemasi sisällön mukaan.

- The Terrace -laitteen **Mukautuva kuva** säätää automaattisesti **Kirkkaus** ja **Kontrasti** -asetuksia reaaliaikaisesti, jotta katseltu sisältö näyttää mahdollisimman hyvältä myös hyvin kirkkaissa ja pimeissä olosuhteissa.

# 10 Vianmääritys ja huolto

## Vianmääritys

Jos television käytön aikana esiintyy ongelmia, kokeile ensin tässä luettelossa annettuja ratkaisuja. Voit halutessasi myös tutustua e-Manualin vianmääritys- tai UKK-osioon. Jos mikään näistä vianetsinnän vinkeistä ei auta, siirry osoitteen "www.samsung.com", napsauta tukivalikkoa tai ota yhteyttä Samsungin huoltokeskukseen, jonka yhteystiedot löytyvät tämän oppaan viimeiseltä sivulta.

- Tämä TFT LED -paneeli koostuu alipikseleistä, joiden tuottaminen edellyttää pitkälle kehitettyä tekniikkaa. Kuvaruudussa saattaa näkyä joitakin kirkkaita tai tummia pikseleitä. Kyseiset pikselit eivät vaikuta laitteen suorituskykyyn.
- Jotta televisio toimisi mahdollisimman hyvin, päivitä sen ohjelmisto viimeisimpään versioon. Käytä television valikon toimintoja **Päivitä nyt** tai **Automaattinen päivitys** (🏠 > ⚙️ Asetukset > Tuki > Ohjelmistopäivitys > Päivitä nyt tai Automaattinen päivitys).

### Televisio ei käynnisty.

- Varmista, että virtajohto on kunnolla kiinni sekä televisiossa että pistorasiassa.
- Varmista, että pistorasia toimii ja television pohjassa oleva kaukosäätimen anturi palaa punaisena.
- Varmista TV-vastaanottimen pohjassa olevaa **Televisio kaukosäädin** -painiketta painamalla, ettei ongelma ole kaukosäätimessä. Jos televisio käynnistyy, katso jäljempänä olevaa kohtaa "Kaukosäädin ei toimi".

### Kuvaa/videota/ääntä ei ole tai ulkoisen laitteen kuva/video/ääni on vääristynyt tai kuvaruudussa näytetään "Heikko signaali tai ei signaalia" tai kanavaa ei löydy.

- Varmista, että kytkentä laitteeseen on oikein ja kaikki johdot hyvin kytketty.
- Irrota kaikki television ja ulkoisten laitteiden johdot ja kytkke ne takaisin paikoilleen. Kokeile uusia johtoja, mikäli mahdollista.
- Varmista, että oikea lähde on valittu (🏠 > ➡️ Lähde).
- Käynnistä television itsediagnoosi, jotta voisit selvittää, aiheuttaako ongelman televisio vai toinen laite (🏠 > ⚙️ Asetukset > Tuki > Laitteen ylläpito > Itsediagnoosi > Kuvatesti tai Äänitesti).
- Jos testitulokset ovat normaalit, käynnistä kytketyt laitteet uudelleen irrottamalla kunkin laitteen virtajohto ja kytkemällä se uudelleen. Jos ongelma jatkuu, katso lisätietoja kytketyn laitteen käyttöoppaan kytkentäohjeista.
- Jos et käytä kaapeli- tai satelliittivastaanotinta ja televisio vastaanottaa lähetyssignaalia antenni- tai kaapeliliitännän kautta, tee kanavahaku käynnistämällä **Automaattinen viritys** (🏠 > ⚙️ Asetukset > Lähetys > (Automaattisen virityksen asetukset) > Automaattinen viritys).
  - **Automaattisen virityksen asetukset** -vaihtoehtoa ei välttämättä ole kaikissa malleissa tai kaikilla alueilla.
  - Jos käytät kaapeli- tai satelliittivastaanotinta, katso ohjeet sen mukana toimitetusta käyttöohjeesta.

## CI+ ei toimi.

- Samsung TV on CI+ 1.4 -standardien mukainen.
- Jollei CI+ Common Interface -moduuli ole yhteensopiva tämän laitteen kanssa, irrota moduuli ja ota yhteyttä CI+-operaattoriin tuen saamiseksi.

## Kaukosäädin ei toimi.

- Tarkista, vilkkuuko television pohjassa oleva virran merkkivalo, kun painat kaukosäätimen virtapainiketta. Jos se ei vilku, vaihda kaukosäätimen paristot.
- Varmista, että paristot on asetettu niin, että niiden napaisuudet (+/-) ovat oikein.
- Yritä osoittaa kaukosäätimellä suoraan TV-vastaanottimeen 1,5–1,8 m etäisyydeltä.
- Jos television mukana tuli Samsung Smart Remote (Bluetooth-kaukosäädin), muista muodostaa pari sen ja television välille.

## Kaapeli- tai satelliittivastaanottimen kaukosäädin ei käynnistä tai sammuta televisiota eikä säädä äänenvoimakkuutta.

- Ohjelmoi kaapeli- tai satelliittivastaanottimen kaukosäädin niin, että sillä voi hallita televisiota. Tarkista SAMSUNG-television koodi kaapeli- tai satelliittivastaanottimen käyttöoppaasta.

## Television asetukset menetetään 5 minuutin kuluttua.

- Televisio on Jälleenmyyntitila -tilassa. Muuta Käyttötila Yleiset -valikossa arvoon Kotitila (🏠) > Asetukset > Yleiset > Järjestelmänhallinta > Käyttötila > Kotitila).

## Wi-Fi-signaali katkeilee

- Varmista, että televisio on verkkoyhteydessä (🏠) > Asetukset > Yleiset > Verkko > Verkon tila).
- Varmista, että Wi-Fi-salasana on annettu oikein.
- Tarkista TV-vastaanottimen ja modeemin tai tukiaseman välinen etäisyys. Etäisyys ei saa olla yli 15,2 m.
- Vähennä häiriöitä välttämällä langattomien laitteiden käyttöä tai sammuttamalla ne. Tarkista myös, ettei TV-vastaanottimen ja modeemin tai tukiaseman välissä ole mitään esteitä. (Laitteet, langattomat puhelimet, kiviseinät/takat jne. voivat heikentää Wi-Fi-signaalia.)
- Ota yhteyttä internetpalveluntarjoajaasi (ISP) ja pyydä heitä nollaamaan verkkopiirisi modeemisi tai tukiasemasi ja TV-vastaanottimen MAC-osoitteen rekisteröimiseksi uudelleen.

## Video-sovellusten ongelmat (Youtube jne.)

- Vaihda DNS-asetukseksi 8.8.8.8. Valitse (🏠) > Asetukset > Yleiset > Verkko > Verkon tila > IP-aset. > DNS-asetus > Anna manuaalisesti > Nimipalvelin > syötä 8.8.8.8 > OK.
- Nollaa valitsemalla (🏠) > Asetukset > Tuki > Laitteen ylläpito > Itsediagnoosi > Palauta Smart Hub.

## Mitä etätuki tarkoittaa?

Samsungin etätukipalvelu antaa sinulle henkilökohtaista tukea, jossa Samsungin teknikko auttaa sinua etäältä käsin

- diagnosoimaan television
- säätämään television asetukset
- palauttamaan television oletusasetuksiin
- asentamaan suositellut laiteohjelmistopäivitykset.

## Miten etätuki toimii?

Voit helposti käyttää Samsungin etätukipalvelua televisiostasi:

1. Soita Samsungin huoltokeskukseen ja pyydä etätukea sieltä.
2. Avaa television valikko ja siirry sen **Tuki**-valikkoon. (🏠 > ⚙️ Asetukset > Tuki)
3. Valitse **Etähallinta**, lue palvelusopimus ja hyväksy se. Kun PIN-koodin syöttöikkuna avautuu, anna teknikolle PIN-koodi.
4. Teknikko muodostaa yhteyden televisioon.

## Ekotunnistin ja kuvaruudun kirkkaus

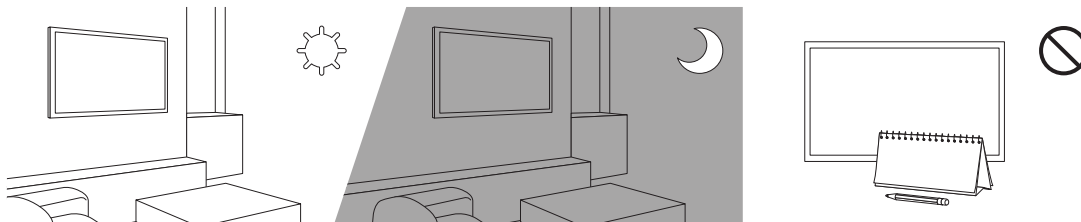

Ekotunnistin säätää television kuvaruudun kirkkauden automaattisesti. Tämä ominaisuus mittaa huoneen valaistuksen ja optimoi television kirkkauden automaattisesti virran säästämiseksi. Jos haluat ottaa tämän toiminnon pois käytöstä, siirry kohtaan 🏠 > ⚙️ Asetukset > Yleiset > Ekoratkaisu > Vallitsevan valon tunnistus.

- Jos näyttö on liian tumma katsoessasi televisiota pimeässä, se voi johtua **Vallitsevan valon tunnistus**-toiminnosta.
- Ekotunnistin sijaitsee television pohjaosassa. Älä peitä tunnistinta millään tavoin. Tämä voi vähentää kuvan kirkkautta.



## Television salasanan vaihtaminen

 >  Asetukset > Yleiset > Järjestelmänhallinta > Vaihda PIN-koodi

1. Käynnistä **Vaihda PIN-koodi** ja anna nykyinen salasana salasanakenttään. Oletussalasana on "0000". (Ranska: "1111").
2. Anna uusi salasana ja vahvista se antamalla se uudelleen. Salasana on nyt vaihdettu.
  - Jos unohdat PIN-koodin, voit palauttaa sen oletusnumerosarjaan "0000" painamalla kaukosäätimen painikkeita seuraavassa järjestyksessä (Ranska: "1111"):  
Samsung Smart Remote -säätimessä: Valitse **+/-** (Äänenv.) -painike. > **Ään. ylös** > **Ään. alas** > **Ään. ylös** > **Ään. alas**.

## Television huoltaminen

- Jos television kuvaruudussa on ollut tarra, siitä saattaa jäädä pieniä jälkiä sen irrottamisen jälkeen. Pyyhi jäljet pois ennen television käyttöä.
- Television ulkopinta ja kuvaruutu voivat naarmuuntua puhdistamisen aikana. Pyyhi ulkopinta ja kuvaruutu varovasti pehmeällä liinalla, jotta ne eivät naarmuuntuisi.
- Jos haluat puhdistaa näytön, sammuta televisio ja pyyhi paneelissa olevat tahrat ja sormenjäljet varovasti pois mikrokuituliinalla. Puhdista television runko tai paneeli ainoastaan pieneen määrään vettä kostutetulla mikrokuituliinalla. Poista sitten kosteus kuivalla liinalla. Älä kohdista paneelin pintaan voimaa puhdistaussasi sitä, koska se voisi vahingoittaa paneelia. Älä koskaan käytä syttyviä nesteitä (bentseeniä, ohenteita yms.) tai puhdistusainetta. Vaikeiden tahrojen kanssa ruiskuta pieni määrä näytönpuhdistusainetta mikrokuituliinalle ja pyyhi sitten tahrat pois liinalla.
- Kemialliset puhdistusaineet voivat olla ongelmallisia tuotteen pinnalle.

# 11 Tekniset tiedot ja muita tietoja

## Tekniset tiedot

Mallin nimi	QE55LST7T	QE65LST7T
Näytön erottelutarkkuus	3840 x 2160	3840 x 2160
Kuvaruudun koko Mitattuna diagonaalisesti	55 tuumaa 138 cm	65 tuumaa 163 cm
Ääni (lähtö)	20 W	20 W
Mitat (L x K x S) Runko Pakkaus	1247,4 x 720,9 x 59,8 mm 1404,0 x 846,0 x 208,0 mm	1466,3 x 851,1 x 59,8 mm 1710,0 x 1035,0 x 215,0 mm
Paino Ilman jalustaa Pakkaus	29,3 kg 37,2 kg	38,9 kg 49,6 kg
Mallin nimi	QE75LST7T	
Näytön erottelutarkkuus	3840 x 2160	
Kuvaruudun koko Mitattuna diagonaalisesti	75 tuumaa 189 cm	
Ääni (lähtö)	20 W	
Mitat (L x K x S) Runko Pakkaus	1692,0 x 981,6 x 59,8 mm 1859,0 x 1141,0 x 215,0 mm	
Paino Ilman jalustaa Pakkaus	50,3 kg 63,4 kg	

## Käyttö- ja säilytysympäristö

Käyttölämpötila	-31–50 °C (-24–122 °F)
Käyttötilan ilmankosteus	10–80%, tiivistymätön
*Säilytyslämpötila	-31–50 °C (-24–122 °F)
Säilytystilan ilmankosteus	5–95%, tiivistymätön

\*: Kun lämpötila on -20 °C – -31 °C, TV on säilytettävä täydellisessä pakkauksessaan tai virta kytkettynä ja Ulkotila -tila (tai Kylmän sään tila -tila) aktivoituna.

- Laitteen ulkoasua ja teknisiä tietoja voidaan muuttaa ilman ennakoilmoitusta.
- Saat lisätietoja virtalähteestä ja virrankulutuksesta laitteeseen kiinnitetystä tarrasta.
- Tyypillinen virrankulutus on mitattu IEC 62087 -standardin mukaisesti.
- Tarra on kiinnitetty television taakse (Joissakin malleissa tarra on kiinnitetty liitinten kannen sisäpinnalle.)

Ei-valtuutetun huoltoliikkeen suorittaman korjauksen, itse suoritettun korjauksen tai muun kuin ammattikorjaajan suorittaman korjauksen jälkeen Samsung ei ole vastuussa tuotteen vaurioista, loukkaantumisista tai muista tuoteturvallisuusongelmista, jotka aiheutuvat tuotteen korjausyrityksistä, joissa ei ole noudatettu näitä korjaus- ja huolto-ohjeita huolellisesti. Takuu ei kata vaurioita, jotka ovat aiheutuneet tuotteelle sen seurauksena, että joku muu kuin Samsungin valtuutettu huoltoliike on yrittänyt korjata tuotteen.

Käy osoitteessa [samsung.com/support](http://samsung.com/support) löytääksesi lisää tietoa ulkoisesta virtalähteestä ja kauko-ohjaimesta liittyen EU Ecodesign direktiiviin – ErP säännös

## Virrankulutuksen vähentäminen

Kun sammutat television, se siirtyy valmiustilaan. Valmiustilassa se kuluttaa edelleen jonkin verran virtaa. Jos haluat vähentää virrankulutusta, irrota virtajohto pistorasiasta, kun televisiota ei käytetä pitkään aikaan.

## Käyttöoikeudet



The terms HDMI and HDMI High-Definition Multimedia Interface, and the HDMI Logo are trademarks or registered trademarks of HDMI Licensing LLC in the United States and other countries.

Täten Samsung vakuuttaa, että tämä radiolaitte täyttää direktiivin 2014/53/EU vaatimukset ja asiaankuuluvat lakisääteiset vaatimukset Isossa-Britanniassa.

Vaatimustenmukaisuusvakuutuksen teksti on luettavissa kokonaisuudessaan osoitteessa:  
<http://www.samsung.com> siirry kohtaan Tuki ja syötä mallin nimi.

Tätä laitetta saa käyttää kaikissa EU-maissa ja Yhdistyneessä kuningaskunnassa.

Laitteen 5 GHz:n WLAN(Wi-Fi)-toimintoa saa käyttää ainoastaan sisätiloissa.

BT:n maks. lähetinteho: 100 mW, 2,4 GHz – 2,4835 GHz

Wi-Fi:n maks. lähetinteho: 100 mW, 2,4–2,4835 GHz, 200 mW, 5,15–5,25 GHz, 100 mW, 5,25–5,35 GHz & 5,47–5,725 GHz

**VAROITUS: VÄLTÄ TULIPALON VAARA PITÄMÄLLÄ LAITE AINA ETÄÄLLÄ KYNTTILÖISTÄ JA AVOTULESTA.**





**Laitteen asianmukainen hävittäminen (WEEE)  
(Koskee maita, joissa on erillinen kierrätysjärjestelmä.)**

Tämä joko laitteessa, sen lisävarusteissa tai käyttöoppaassa oleva merkintä osoittaa, että laitetta ja sen sähköisiä lisävarusteita (esim. laturi, kuulokkeet ja USB-kaapeli) ei saa hävittää yhdessä muiden kotitalousjätteiden kanssa. Kun tällainen laite tulee elinkaarensa loppuun, älä hävitä sitä yhdessä muiden jätteiden kanssa, vaan toimita se oikeaoppisesti kierrätettäväksi. Näin estät mahdolliset ympäristö- ja terveyshaitat ja edistät samalla materiaalien kierrätystä. Kotitalousasiakkaat saavat tarvittaessa tarkempia kierrätysohjeita jälleenmyyjältä tai paikallisesta jätehuollosta.

Yrityskäyttäjien taas tulee ottaa yhteyttä tavarantoimittajaan ja tarkistaa hankintasopimuksen ehdot. Tätä laitetta ja sen sähköisiä lisävarusteita ei saa hävittää yhdessä muiden yritysätteiden kanssa.



**Laitteen akkujen ja paristojen oikea hävittämistapa  
(Koskee maita, joissa on erillinen kierrätysjärjestelmä.)**

Jos akussa tai paristossa, käyttöoppaassa tai pakkauksessa on tämä merkki, se tarkoittaa, että akkuja ja paristoja ei saa hävittää kotitalousjätteen joukossa, kun ne tulevat elinkaarensa päähän. Kemiallinen symboli Hg, Cd tai Pb ilmaisee, että paristo sisältää elohopeaa, kadmiumia tai lyijyä yli EU: n direktiivin 2006/66 viiterajojen. Jos paristoja ei hävitetä oikein, nämä aineet voivat olla haitallisia ihmisten terveydelle tai ympäristölle.

Luonnonvarojen suojelemiseksi ja materiaalien uudelleenkäytön edistämiseksi erottele akut tai paristot muusta jätteestä ja toimita ne maksuttomaan paikalliseen keräyspisteeseen.

Tämä sivu on jätetty  
tarkoituksella tyhjäksi.

Tämä sivu on jätetty  
tarkoituksella tyhjäksi.

Tämä sivu on jätetty  
tarkoituksella tyhjäksi.

# SAMSUNG



BN68-10963F-05

## Contact SAMSUNG WORLD WIDE

If you have any questions or comments relating to Samsung products, please contact the Samsung service centre.

Country	Samsung Service Centre ☎	Web Site
AUSTRIA	0800 72 67 864 (0800-SAMSUNG)	<a href="http://www.samsung.com/at/support">www.samsung.com/at/support</a>
BELGIUM	02-201-24-18	<a href="http://www.samsung.com/be/support">www.samsung.com/be/support</a> (Dutch) <a href="http://www.samsung.com/be_fr/support">www.samsung.com/be_fr/support</a> (French)
BOSNIA	055 233 999	<a href="http://www.samsung.com/ba/support">www.samsung.com/ba/support</a>
ALBANIA	045 620 202	<a href="http://www.samsung.com/al/support">www.samsung.com/al/support</a>
BULGARIA	*3000 Цена на един градски разговор 0800111 31 Безплатен за всички оператори	<a href="http://www.samsung.com/bg/support">www.samsung.com/bg/support</a>
CROATIA	072 726 786	<a href="http://www.samsung.com/hr/support">www.samsung.com/hr/support</a>
CZECH	800 - SAMSUNG (800-726786) Samsung Electronics Czech and Slovak, s.r.o. V Parku 2323/14, 148 00 - Praha 4	<a href="http://www.samsung.com/cz/support">www.samsung.com/cz/support</a>
DENMARK	707 019 70	<a href="http://www.samsung.com/dk/support">www.samsung.com/dk/support</a>
FINLAND	030-6227 515	<a href="http://www.samsung.com/fi/support">www.samsung.com/fi/support</a>
FRANCE	01 48 63 00 00	<a href="http://www.samsung.com/fr/support">www.samsung.com/fr/support</a>
GERMANY	06196 77 555 77	<a href="http://www.samsung.com/de/support">www.samsung.com/de/support</a>
CYPRUS	8009 4000 only from landline, toll free	
GREECE	80111-SAMSUNG (80111 726 7864) only from land line (+30) 210 6897691 from mobile and land line	<a href="http://www.samsung.com/gr/support">www.samsung.com/gr/support</a>
HUNGARY	0680SAMSUNG (0680-726-7864)	<a href="http://www.samsung.com/hu/support">www.samsung.com/hu/support</a>
ITALIA	800-SAMSUNG (800.7267864)	<a href="http://www.samsung.com/it/support">www.samsung.com/it/support</a>
LUXEMBURG	261 03 710	<a href="http://www.samsung.com/be_fr/support">www.samsung.com/be_fr/support</a>
MONTENEGRO	020 405 888	<a href="http://www.samsung.com/support">www.samsung.com/support</a>
SLOVENIA	080 697 267 (brezplačna številka)	<a href="http://www.samsung.com/si/support">www.samsung.com/si/support</a>
NETHERLANDS	088 90 90 100	<a href="http://www.samsung.com/nl/support">www.samsung.com/nl/support</a>
NORWAY	21629099	<a href="http://www.samsung.com/no/support">www.samsung.com/no/support</a>
POLAND	801-172-678* lub +48 22 607-93-33* * (opłata według taryfy operatora)	<a href="http://www.samsung.com/pl/support">www.samsung.com/pl/support</a>
PORTUGAL	808 207 267	<a href="http://www.samsung.com/pt/support">www.samsung.com/pt/support</a>
ROMANIA	*8000 (apel in retea) 08008-726-78-64 (08008-SAMSUNG) Apel GRATUIT Atenție: Dacă efectuați apelul din rețeaua Digi (RCS/RDS), vă rugăm să ne contactați formând numărul Telverde fără ultimele două cifre, astfel: 0800872678.	<a href="http://www.samsung.com/ro/support">www.samsung.com/ro/support</a>
SERBIA	011 321 6899	<a href="http://www.samsung.com/rs/support">www.samsung.com/rs/support</a>
KOSOVO	080010 10 1	<a href="http://www.samsung.com/support">www.samsung.com/support</a>
SLOVAKIA	0800 - SAMSUNG (0800-726 786)	<a href="http://www.samsung.com/sk/support">www.samsung.com/sk/support</a>
SPAIN	91 175 0015	<a href="http://www.samsung.com/es/support">www.samsung.com/es/support</a>
SWEDEN	0771 726 786	<a href="http://www.samsung.com/se/support">www.samsung.com/se/support</a>
SWITZERLAND	0800 726 786	<a href="http://www.samsung.com/ch/support">www.samsung.com/ch/support</a> (German) <a href="http://www.samsung.com/ch_fr/support">www.samsung.com/ch_fr/support</a> (French)
UK	0333 000 0333	<a href="http://www.samsung.com/uk/support">www.samsung.com/uk/support</a>
IRELAND (EIRE)	0818 717100	<a href="http://www.samsung.com/ie/support">www.samsung.com/ie/support</a>
LITHUANIA	8-800-77777	<a href="http://www.samsung.com/lt/support">www.samsung.com/lt/support</a>
LATVIA	8000-7267	<a href="http://www.samsung.com/lv/support">www.samsung.com/lv/support</a>
ESTONIA	800-7267	<a href="http://www.samsung.com/ee/support">www.samsung.com/ee/support</a>
TURKEY	444 77 11	<a href="http://www.samsung.com/tr/support">www.samsung.com/tr/support</a>