

SHARP

 Google TV

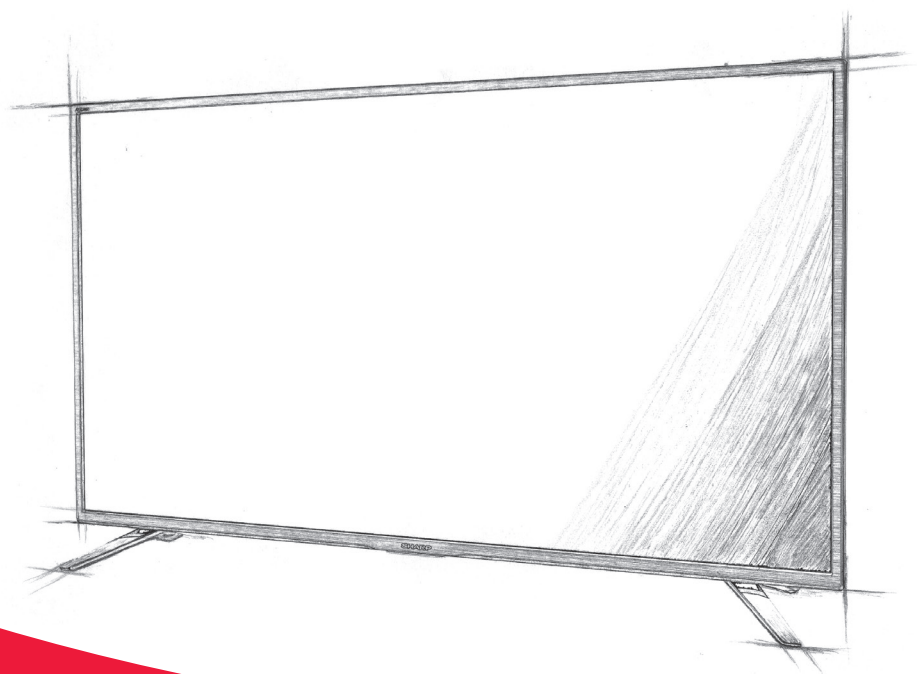

Quick start guide

50FQ
55FQ
65FQ
75FQ



SHA/QSG/0191

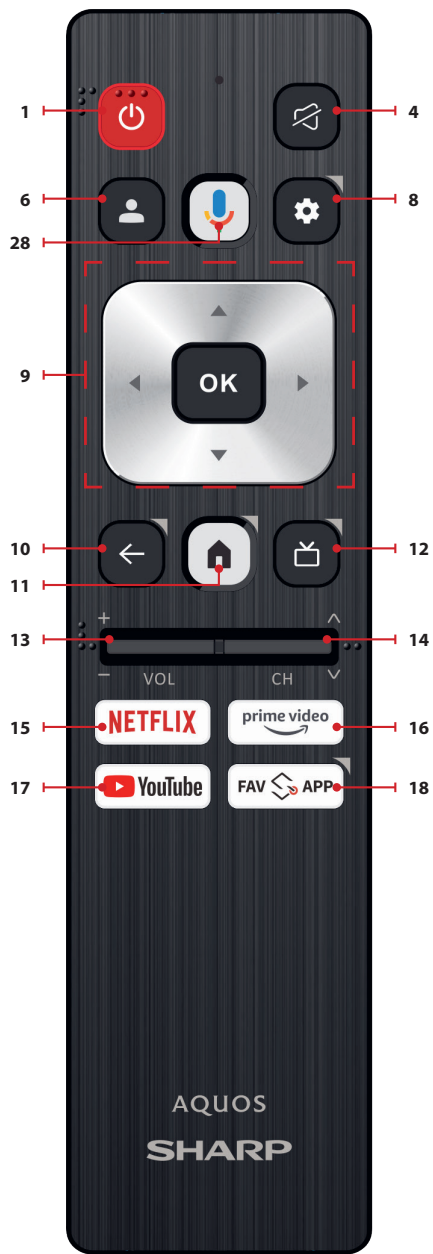

Trademarks



The terms HDMI, HDMI High-Definition Multimedia Interface, HDMI Trade dress and the HDMI Logos are trademarks or registered trademarks of HDMI Licensing Administrator, Inc.



The DVB logo is the registered trademark of the Digital Video Broadcasting - DVB - project.



Dolby, Dolby Vision, Dolby Atmos, and the double-D symbol are registered trademarks of Dolby Laboratories Licensing Corporation. Dolby Vision IQ is a trademark of Dolby Laboratories Licensing Corporation. Manufactured under license from Dolby Laboratories. Confidential unpublished works. Copyright © 2012–2022 Dolby Laboratories. All rights reserved.



For DTS patents, see <http://patents.dts.com>. Manufactured under license from DTS, Inc. (for companies headquartered in the U.S./Japan/Taiwan) or under license from DTS Licensing Limited (for all other companies). DTS, DTS:X, Virtual:X, and the DTS:X logo are registered trademarks or trademarks of DTS, Inc. in the United States and other countries. © 2021 DTS, Inc. ALL RIGHTS RESERVED.



The Wi-Fi CERTIFIED Logo is a certification mark of the Wi-Fi Alliance.



Google TV is the name of this device's software experience and a trademark of Google LLC. Google, YouTube, and Chromecast built-in are trademarks of Google LLC.



The Bluetooth® word mark and logos are registered trademarks owned by Bluetooth SIG, Inc.

Important safety instructions



Please, read these safety instructions and respect the following warnings before the appliance is operated:

In order to prevent fire always keep candles and other open flames away from this product.



~ Alternating Current



This equipment is a Class II or double insulated electrical appliance. It has been designed in such a way that it does not require a safety connection to electrical earth.

- Television sets with 43" size screens or more must be lifted and carried by at least two people.
- This TV does not contain any parts which could be repaired by the user. In case of a fault, contact the manufacturer or the authorised service agent. Contact with certain parts inside the TV might endanger your life. The guarantee does not extend to faults caused by repairs carried out by unauthorized third parties.
- Do not remove the rear part of the appliance.
- This appliance is designed for the receiving and reproduction of video and sound signals. Any other use is strictly forbidden.
- Do not expose the TV to dripping or splashing liquid.
- To disconnect the TV from mains please unplug the mains plug from the mains socket.
- If the supply cord is damaged, it must be replaced by the manufacturer, a service agent or similarly qualified persons in order to avoid a hazard.
- The suggested distance to watch HD TV is approximately three times longer than the screen diagonal size. Reflections on the screen from other light sources can make the quality of the picture worse.
- Ensure the TV has sufficient ventilation and is not close to other appliances and other pieces of furniture.
- Install the product at least 5 cm from the wall for ventilation.
- Ensure that the ventilation openings are clear of items such as newspapers, table-cloths, curtains, etc.
- The TV set is designed to be used in a moderate climate.
- The TV set is designed exclusively for operation in a dry place. When using the TV outside, please, make sure it is protected against moisture (rain, splashing water). Never expose to moisture.
- Do not place any objects, containers filled with liquids, such as vases, etc. on the TV. These containers might get pushed over, which would endanger electric safety. Place the TV exclusively on flat and stable surfaces. Do not place any objects such as newspaper or blankets, etc. on or under the TV.
- Make sure the appliance does not stand on any power cables as they might get damaged. Mobile phones and other devices such as WLAN adapters, monitoring cameras with wireless signal transmission, etc. might cause electromagnetic interference and they should not be placed near the appliance.
- Do not place the appliance near heating elements or in a place with direct sunlight as it has a negative effect on cooling of the appliance. Heat storage is dangerous and it can seriously reduce the lifetime of the appliance. In order to ensure the safety, ask a qualified person to remove the dirt from the appliance.

- Try to prevent damage to the mains cable or mains adapter. The appliance can only be connected with the supplied mains cable/ adapter.
- Storms are dangerous for all electric appliances. If the mains or aerial wiring is struck by lightning the appliance might get damaged, even if it is turned off. You should disconnect all the cables and connectors of the appliance before a storm.
- To clean the screen of the appliance use only a damp and soft cloth. Use only clean water, never detergents and in no case use solvents.
- Position the TV close to the wall to avoid the possibility of it falling when pushed.
- WARNING** - Never place a television set in an unstable location. A television set may fall, causing serious personal injury or death. Many injuries, particularly to children, can be avoided by taking simple precautions such as:
 - Use cabinets or stands recommended by the manufacturer of the television set.
 - Only use furniture that can safely support the television set.
 - Ensure the television set is not overhanging the edge of the supporting furniture.
 - Not place the television set on tall furniture (for example, cupboards or bookcases) without anchoring both the furniture and the television set to a suitable support.
 - Not place the television set on cloth or other materials that may be located between the television set and supporting furniture.
- Educate children about the dangers of climbing on furniture to reach the television set or its controls.
- Ensure that children do not climb or hang onto the TV.
- If your existing television set is being retained and relocated, the same considerations as above should be applied.
- The software on your TV and the OSD layout can be changed without notice.
- TV operating conditions:
 - temperature from +10 to +35 °C
 - humidity no more than 80% (at a temperature of 25 °C)
 - atmospheric pressure from 86 to 106 kPa (from 650 to 800 mmHg)

Warning:

- When turning off the set, use the standby button on the remote control. By long pressing of this button, TV will turn off and enter the energy saving standby mode to meet the eco-design requirements. This mode is default one.
- For the electrostatic discharge (ESD) test of EN55035, it was found that manual operation by Standby button ON/OFF switch is needed to resume normal operation as intended after the test.
- Do not use TV set directly after unpacking. Wait until TV warms up to the room temperature before using it.
- Never connect any external devices to a live appliance. Switch off not only the TV but also the devices which are being connected! Plug the TV plug into the wall socket after connecting any external devices and the aerial!
- Always make sure there is free access to the TV mains plug.
- The appliance is not designed for a use in a workplace fitted with monitors.
- The systematic use of headphones at high volume might lead to irreversible hearing damage.
- Ensure environmental disposal of this appliance and any components including batteries. When in doubt, please, contact your local authority for details of recycling.
- While installing the appliance, do not forget that furniture surfaces are treated with various varnishes, plastics, etc. or they might be polished. The chemicals contained in these products might have a reaction with the TV stand. This could result in bits of the material sticking to the furniture surface, which are difficult to remove, if not impossible.
- The screen of your TV has been produced under top quality conditions and was checked in detail for faulty pixels several times. Due to the technological properties of the manufacturing process, it is not possible to eliminate the existence of a small number of faulty points on the screen (even with maximum care while in production). These faulty pixels are

not considered faults in terms of guarantee conditions, if their extent is not greater than the boundaries defined by DIN norm.

- The manufacturer cannot be held responsible, or be liable, for customer service-related issues related to the third party content or services. Any questions, comments or service-related inquiries relating to the third party content or service should be made directly to the applicable content or service provider.
- There are a variety of reasons you may be unable to access content or services from the device unrelated to the device itself, including, but not limited to, power failure, the Internet connection, or failure to configure your device correctly. Sharp Consumer Electronics Poland, its directors, officers, employees, agents, contractors and affiliates shall not be liable to you or any third party with respect to such failures or maintenance outages, regardless of cause or whether or not it could have been avoided.
- All third party content or services accessible via this device is provided to you on an "as-is" and "as available" basis and Sharp Consumer Electronics Poland and its affiliates make no warranty or representation of any kind to you, either express or implied, including, without limitation, any warranties of merchantability, non-infringement, fitness for a particular purpose or any warranties of suitability, availability, accuracy, completeness, security, title, usefulness, lack of negligence or error-free or uninterrupted operation or use of the content or services provided to you or that the content or services will meet your requirements or expectations.
- 'Sharp Consumer Electronics Poland' is not an agent of and assumes no responsibility for the acts or omissions of third party content or service providers, nor any aspect of the content or service related to such third party providers.
- In no event will 'Sharp Consumer Electronics Poland' and/or its affiliates be liable to you or any third party for any direct, indirect, special, incidental, punitive, consequential or other damages, whether the theory of liability is based on contract, tort, negligence, breach of warranty, strict liability or otherwise and whether or not Sharp Consumer Electronics Poland and/or its affiliates have been advised of the possibility of such damages.
- **This product contains technology subject to certain intellectual property rights of Microsoft. Use or distribution of this technology outside of this product is prohibited without the appropriate license(s) from Microsoft.**
- **Content owners use Microsoft PlayReady™ content access technology to protect their intellectual property, including copyrighted content. This device uses PlayReady technology to access PlayReady-protected content and/or WMDRM-protected content. If the device fails to properly enforce restrictions on content usage, content owners may require Microsoft to revoke the device's ability to consume PlayReady-protected content. Revocation should not affect unprotected content or content protected by other content access technologies. Content owners may require you to upgrade PlayReady to access their content. If you decline an upgrade, you will not be able to access content that requires the upgrade.**

Important information regarding use of video games, computers, captions and other fixed image displays.

- The extended use of fixed image program material can cause a permanent "shadow image" on the LCD screen (this is sometimes incorrectly referred to as "burnout to the screen"). This shadow image is then permanently visible on the screen in the background. It is irreversible damage. You can avoid such a damage by following instructions below:
- Reduce the brightness/contrast setting to a minimum viewing level.
- Do not display the fixed image for a long period of time. Avoid displaying of:
 - » Teletext time and charts,
 - » TV/DVD menu, e.g. DVD contents,
 - » In the „Pause“ mode (hold): Do not use this mode for a long time, e.g. while watching a DVD or a video.
 - » Turn off the appliance if you are not using it.

Batteries

- **CAUTION:** Risk of explosion if the battery is replaced by an incorrect type.
- Observe the correct polarity when inserting the batteries.
- Do not expose batteries to high temperatures and do not place them on locations where the temperature might increase quickly, e.g. near the fire or on the direct sunshine.
- Do not expose batteries to excessive radiant heat, do not throw them into the fire, do not disassemble them and do not try to recharge un-rechargeable batteries. They could leak or explode.
 - » Never use different batteries together or mix new and old ones.
 - » Dispose of batteries in an environmentally friendly way.
 - » Most of the EU countries regulate the disposal of batteries by law.



Disposal

- Do not dispose of this TV as unsorted municipal waste. Return it to a designated collection point for the recycling of WEEE. By doing so, you will help to conserve resources and protect the environment. Contact your retailer or local authorities for more information.



CE Statement:

- Hereby, Sharp Consumer Electronics Poland sp. z o.o. declares that this equipment is in compliance with the essential requirements and other relevant provisions of RED Directive 2014/53/EU.
- The full text of the EU declaration of conformity is available by following the link www.sharpconsumer.com/documents-of-conformity/. This equipment may be operated in all EU countries. The 5 GHz WLAN(Wi-Fi) function of this equipment may only be operated indoors.
 - Wi-Fi max transmitter power:
 - 100 mW at 2,400 GHz – 2,4835 GHz
 - 100 mW at 5,150 GHz – 5,250 GHz
 - 100 mW at 5,250 GHz – 5,350 GHz
 - 100 mW at 5,470 GHz – 5,730 GHz
 - 100 mW at 5,735 GHz – 5,835 GHz
 - BT max transmitter power: 10 mW at 2,402 GHz – 2,480 GHz.

What is included in the box

Supply of this TV includes following parts:

- | | |
|---------------------|-----------------------------------|
| • 1x TV | • 1x TV stand installation packet |
| • 2x Remote control | • 1x Quick Start Guide |
| • 4x AAA batteries | • 1x Power cord |

Attaching the Stand

Please follow the instructions on last page of this user manual.

Wall mounting the TV

Install the wall mounting bracket to the television as advised by the bracket manufacturer.

Connections

Connecting external devices - see the last page of this guide.

Getting started - initial set up

1. If rubber parts, foam parts or tape are attached to the TV frame, please remove them gently.
2. Using the antenna cable (not supplied), connect the TV to the antenna wall socket.
3. For connecting to the Internet with a wired connection connect a Cat 5/Ethernet cable (not included) from the TV to your broadband modem/router.
4. Insert the batteries supplied into the Remote control.
5. Connect the power cable to the Electrical outlet.
6. Then press Standby button to power on TV.
7. After turning the TV on, you will be welcomed by the **First Time Installation** menu.
8. Pair your voice remote following the on-screen instructions. Press and hold the left arrow button and  button on the remote simultaneously until the instructions on the TV screen change to the next step.
9. Select the language for the TV menu.
10. Please set desired settings in remaining screens of First installation menu.

TV Control Stick

The TV control stick is located on the bottom left of the TV. You can use it instead of the remote control to operate basic functions of your TV.



While TV is in standby mode:

- short press of control stick - Power On

While watching TV:

- RIGHT/LEFT – volume up/volume down

- UP/DOWN – changes channel up/down
- short press – Displays Menu
- long press – Standby Power Off



While in menu:

- RIGHT/LEFT/UP/DOWN – navigation of cursor in on-screen menus
- short press – OK/Confirm selected item

Choosing Mode Input/Source

To switch between the different input/connections.

a) Using the buttons on the remote control:

1. Press [SOURCE] - The source menu will appear. Alternatively, you can press and hold the  (TV guide) button to display the list of inputs.
2. Press [] or [] to select the input you require.
3. Press [OK].

b) Using the TV control stick:

1. Press the control stick briefly to access the main menu.
2. Use the control stick to navigate to the [Inputs] menu.
3. Press the control stick briefly to enter the [Inputs] menu.
4. Use the control stick to select your desired input/source.
5. Press the control stick to switch to the selected input/source.

TV Menu navigation

Use the (/▼/◀/▶) buttons to focus on the desired item.

Press the OK button to select the item currently in focus.

Press the  (back) button to go back one step in the menu.

Press and hold the  (back) button to leave menu.

Press the  (home) button to enter the TV Home menu.

Information on 144Hz Refresh Rate

This TV supports a 144Hz refresh rate for all resolutions up to 4K. However, this is only available through HDMI 3 and 4 inputs. HDMI 1 and 2 inputs are limited to 60Hz for all resolutions.

Similarly, VRR / AMD FreeSync™ is supported exclusively on HDMI 3 and 4. If you intend to connect a gaming PC or console to this TV, please make sure to use HDMI 3 or 4.

NOTE: To achieve 4K@144Hz, the connected device must output a video signal at that resolution and refresh rate. The device must be connected to the TV using an HDMI cable marked as "Ultra high speed".

Full cinematic experience with AQUOS Wireless Surround

This TV is compatible with the AQUOS Wireless Surround by Sharp, a modular system where you choose the level of immersion. Simply add a subwoofer for deeper bass, or rear speakers for theatre style surround sound. Combined, they bring the full cinematic experience to your living room with Dolby Atmos and DTS:X. You won't need extra software or external devices – AQUOS Wireless Surround speakers connect wirelessly to the TV allowing you to place them anywhere in your space.



Electronic instruction manual

To access more useful information directly from your TV, you can launch the online manual by following these steps:

1. Press the  (home) button on your remote.
2. Using the cursor, navigate downwards to "Your apps".
3. From the list of apps, locate and select "Smart Portal".

NOTE: Please ensure that your TV is connected to the internet in order to use this electronic manual.

Remote control

The TV comes with two remote controls.

The larger remote is used for the general control of the TV and is equipped with a standard infrared (IR) transmitter.















The smaller multimedia remote is equipped with a microphone, allowing you to control the TV with your voice. However, to enable voice control, the remote must be paired with the TV via Bluetooth. Pairing is done during the initial setup.

If your remote loses its pairing with the TV for any reason, you can manually pair it through the settings menu by following these steps:

1. Press the  (home) button, then select **[Settings]** and press **[OK]**.
2. The Quick settings menu appears. Keep the cursor on the Settings symbol and press the **OK** button again to enter the Settings menu.
3. Then select **[Remotes & Accessories] > [Pair accessory]**.
4. Follow the on-screen instructions to pair the remote control with the TV.
5. The name of your remote will appear on the TV Screen. Press **OK** to confirm the pairing.

Remote Control Parts Description

Refer to remote control picture on the second page of this user manual.

1.  (**standby**) – Switch on the TV when in standby or vice versa. By long pressing of this button, the set will display a menu offering power down option to energy saving standby mode.
2. **SOURCE** – Displays the input/source menu.
3. **NUMBER BUTTONS** – 0–9 to select a TV channel directly.
4.  (**mute**) – Mutes the sound or vice versa.
5. **INFO** – Press once to view information about the programme you are currently watching. Press again to view detailed information. Press  while the information panel is displayed to view information about the upcoming programme.
6.  (**profile**) – Switches between different user profiles.
7.  (**apps**) – Opens the menu with the installed apps.
8.  (**settings**) ****– Short press: Opens the Settings menu. Long press: Displays virtual keyboard (Live TV mode only).
9.  (**▲/▼/◀/▶/OK**) – Allows you to navigate the on-screen menus and adjust the system settings to your preferences.
10.  (**back**) – Short press: Step back in the menu. Long press: Exit the currently displayed menu.
11.  (**home**) – Short press: Displays the TV's Home menu. Long press: Opens the Settings menu.
12.  (**TV guide**) – Short press: Opens the 7-day TV guide (digital TV mode). Long press: Displays the list of inputs.
13. **VOL (+/-)** – Tilt to increase/decrease the sound level.
14. **CH (+/-)** – Tilt to switch to the next/previous channel in the sequence.
15. **NETFLIX** – Access the Netflix App.
16. **Prime video** – Access the Prime video App.
17. **YouTube** – Access the YouTube App.
18. **FAV APP** – Long press: A list of apps opens. Select the app you want to assign to the FAV APP button for quick access. Short press: Launches the remembered app.
19. **AUDIO** – Opens audio track menu.
20. **SUB** – Turns on/off subtitles at the bottom of the screen.
21. **TEXT** – Turns teletext on/off.
22. **TV** – Switches the TV to the last watched input.
23.  – Play/pause media.
24.  – Play in fast rewind mode.
25.  – Play in fast forward mode.
26.  – Stop playback.
27. **COLOUR BUTTONS** – Execute corresponding function at that time.
28. **Google Assistant** – Use your voice to access entertainment, control smart devices, get answers on screen, and more.

Wichtige Sicherheitsanweisungen



Bitte lesen Sie sich diese Sicherheitsanweisungen durch und beachten Sie, bevor Sie das Gerät in Betrieb nehmen, auf die folgenden Warnhinweise:

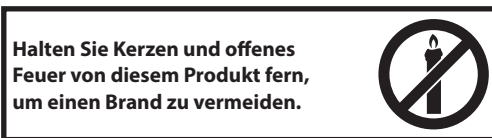

~ Wechselstrom

- Dieses Gerät ist ein Gerät der Klasse II oder doppelt isoliertes elektrisches Gerät. Es wurde so entworfen, dass es keinen Erdungsanschluss benötigt.
- Fernsehergeräte mit einer Bildschirmgröße von 43 " oder mehr müssen von mindestens zwei Personen angehoben und getragen werden.
- Dieses Fernsehgerät enthält keine Teile, die vom Benutzer repariert werden könnten. Setzen Sie sich im Fall eines Defekts mit dem Hersteller oder dem autorisierten Kundendienst in Verbindung. Das Berühren bestimmter Teile im Fernsehgerät könnte Ihr Leben gefährden. Die Garantie gilt nicht für Defekte, die durch von nicht autorisierte Dritten durchgeführte Reparaturen entstehen.
- Entfernen Sie nicht die rückseitige Abdeckung des Geräts.
- Diese Gerät wurde für den Empfang und die Wiedergabe von Bild- und Tonsignalen konstruiert. Eine andere Verwendung ist strengstens verboten.
- Setzen Sie das Fernsehgerät keinen tropfenden oder spritzenden Flüssigkeiten aus.
- Das TV Gerät abstecken bedeutet: den Stecker aus der Steckdose ziehen.
- Wenn das Stromversorgungskabel beschädigt ist, muss es vom Hersteller, einem Servicetechniker oder ähnlich qualifizierten Person ausgetauscht werden, um Gefährdungen zu vermeiden.
- Die empfohlene Entfernung, um HD TV zu sehen, ist etwa fünf mal länger als die Bildschirmhöhe. Reflektionen von anderen Lichtquellen auf dem Bildschirm können die Bildqualität verschlechtern.
- Sorgen Sie dafür, dass das Fernsehgerät ausreichend belüftet wird und sich nicht zu nahe an anderen Geräten oder Möbelstücken befindet.
- Stellen Sie das Produkt mindesten 5 cm von der Wand zur Belüftung auf.
- Sorgen Sie dafür, dass die Belüftungsöffnungen nicht durch Gegenstände, z. B. Zeitungen, Tischdecken, Gardinen usw. verdeckt sind.
- Das Fernsehgerät ist für die Verwendung in einem moderaten Klima konstruiert.
- Das Fernsehgerät ist ausschließlich für den Betrieb an einem trockenen Ort konstruiert. Wenn Sie das Fernsehgerät im Freien benutzen, sorgen Sie dafür, dass es vor Feuchtigkeit (Regen, Spritzwasser) gesichert ist. Niemals der Feuchtigkeit aussetzen.
- Stellen Sie keine mit Wasser gefüllte Behälter, wie Vasen usw. auf das Fernsehgerät. Diese Behälter könnten umgestoßen werden und die elektrische Sicherheit gefährden. Stellen Sie das Fernsehgerät nur auf flachen und stabilen Oberflächen. Legen Sie keine Objekte wie Zeitungen oder Decken usw. auf oder unter das Fernsehgerät.
- Sorgen Sie dafür, dass das Gerät nicht auf Stromkabeln steht, da diese hierdurch beschädigt werden könnten. Mobiltelefone und andere Geräte, wie WLAN-Adapter, Überwachungskameras mit drahtloser Signalübertragung usw. könnten elektromagnetische Störungen verursachen und sollten daher nicht in der Nähe des Geräts aufgestellt werden.
- Stellen Sie das Gerät nicht neben Heizkörpern oder an einem Ort mit direkter Sonneneinstrahlung auf, da dies negative Auswirkung auf

die Kühlung des Gerätes haben kann. Ein Hitzestau ist gefährlich und die Lebensdauer des Geräts erheblich verkürzen. Um für Sicherheit zu sorgen, bitten Sie eine qualifizierte Person, den Staub aus dem Gerät zu entfernen.

- Vermeiden Sie die Beschädigung an Stromkabeln oder Stromsteckern. Das Gerät darf nur mit dem mitgelieferten Stromkabel/Stecker angeschlossen werden.
- Gewitter sind für alle elektrischen Geräte gefährlich. Wenn das Strom- oder Antennenkabel vom Blitz getroffen wird, kann das Gerät, auch wenn es ausgeschaltet ist, beschädigt werden. Bei einem heran nahenden Gewitter sollten Sie alle Kabel und Stecker des Gerätes ausstecken.
- Verwenden Sie zur Reinigung des Bildschirms des Geräts nur ein feuchtes und weiches Tuch. Verwenden Sie nur sauberes Wasser, niemals Reinigungsmittel und in keinem Fall Lösungsmittel.
- Stellen Sie das Fernsehgerät nah an die Wand, damit die Möglichkeit vermieden wird, dass es beim Drücken der Knöpfe umfällt.
- **WARNUNG** – Stellen Sie den Fernseher niemals an eine unsichere Stelle. Das Gerät könnte fallen und ernsthafte Verletzungen bis hin zum Tod verursachen. Viele Verletzungen, speziell bei Kindern, können durch folgende Vorsichtsmaßnahmen verhindert werden:
 - Benutzen Sie ausschließlich Standfüße und Halterungen, die vom Hersteller für das Gerät empfohlen werden
 - Benutzen Sie nur Möbel, die den TV sicher tragen können
 - Versichern Sie sich, dass das Gerät nicht übersteht
 - Stellen Sie Ihr Gerät nicht auf hohe Möbel (z.B. Schränke oder Bücherregale), ohne das Gerät und die Möbel entsprechend zu sichern
 - Stellen Sie das Gerät nicht auf Kleidung oder andere Materialien (Tischdecken etc.), die auf den Möbeln liegen
 - Erklären Sie Kindern die Gefahren, die bestehen, wenn sie auf Möbel klettern, um an den TV oder die Fernbedienung zu gelangen.
 - Stellen Sie sicher, das Kindern nicht auf den TV klettern.
 - Wenn Sie ihr bereits vorhandenes Gerät woanders aufstellen möchten, gelten dieselben Vorsichtsmaßnahmen wie oben
 - Stellen Sie keine anderen Objekte bzw. mit Flüssigkeiten gefüllte Vasen oder Gläser auf den TV.
- Die Software Ihres Fernsehgeräts und das OSD-Layout können ohne Vorankündigung geändert werden.
- TV-Betriebsbedingungen:
 - Temperatur: +10 bis +35 °C
 - Feuchtigkeit: nicht mehr als 80 % (bei einer Temperatur von 25 °C)
 - atmosphärischer Druck: 86 bis 106 kPa (650 bis 800 mmHg)

Warnung:

- Um den Fernseher auszuschalten, drücken Sie auf der Fernbedienung die Stand-by-Taste. Wenn Sie lange auf diese Taste drücken, schaltet sich der Fernseher aus und wechselt in den energiesparenden Stand-by-Modus – dies erfüllt die Anforderungen des Ökodesigns. Das ist der Standardmodus.
- Bei der Prüfung der elektrostatischen Entladung (ESD) gemäß EN55035 wurde ermittelt, dass zur Wiederaufnahme des normalen Betriebs nach der Prüfung eine manuelle Betätigung des EIN-/AUS-Schalters der Stand-by-Taste erforderlich ist.
- Benutzen Sie den Fernseher nicht direkt nach dem Auspacken. Warten Sie, bis sich der Fernseher auf Zimmertemperatur erwärmt hat, ehe sie ihn einschalten.
- Verbinden Sie niemals externe Geräte mit mit einem laufenden Fernsehapparat. Schalten Sie nicht nur das Fernsehgerät sondern auch die zu verbindenden Geräte aus. Stecken Sie den Fernsehgerätestecker erst in die Wandsteckdose, wenn Sie die externen Geräte und die Antenne verbunden haben.
- Sie müssen immer dafür Sorge tragen, dass der Fernsehgerätestromstecker frei zugänglich ist.
- Das Gerät ist nicht dafür gebaut, um an einem mit Monitoren ausgestatteten Arbeitsplatz verwendet werden zu können.
- Die ständige Verwendung von Kopfhörer mit hoher Lautstärke kann zu dauernden Hörschäden führen.
- Sorgen Sie für eine umweltverträgliche Entsorgung dieses Geräts und Komponenten, die Batterien enthalten. Wenn Sie Zweifel haben, setzen Sie sich mit Ihrer zuständigen Behörde in Verbindung, um Einzelheiten zum Recycling zu erfahren.

- Vergessen Sie bei der Aufstellung nicht, dass Möbeloberflächen mit verschiedenen Lacken, Kunststoffen usw. behandelt wurden oder dass sie poliert sein können. Die in diesen Produkten enthaltenen Chemikalien könnten mit dem Ständer des Fernsehgeräts reagieren. Dies könnte dazu führen, das Stücke des Materials auf der Oberfläche kleben, die nur sehr schwer oder gar nicht zu entfernen sind.
- Der Bildschirm Ihres Fernsehgeräts wurde unter besten Qualitätsbedingungen hergestellt und wurde mehrmals auf beschädigte Pixel geprüft. Wegen der technischen Eigenschaften des Herstellungsprozess ist es nicht möglich, das Auftreten einer geringen Anzahl von schadhafte Punkten auf dem Bildschirm zu vermeiden (dies auch bei höchster Sorgfalt während der Herstellung). Diese schadhafte Pixel gelten nicht als Schaden im Rahmen der Garantiebedingungen, wenn ihr Vorkommen nicht höher als in den Grenzwerten, die in der DIN-Norm vorgegeben sind, ist.
- Der Hersteller kann nicht für servicebezogene Kundenprobleme in Bezug auf Inhalte oder Dienstleistungen Dritter haftbar gemacht werden. Alle Fragen, Kommentare oder servicebezogene Anfragen zu dem Inhalt oder dem Service Dritter müssen unmittelbar an den für den Inhalt oder Service zuständigen Dienstleister gerichtet werden.
- Es gibt eine Reihe von Gründen, warum Sie mit dem Gerät nicht auf Inhalte oder Services zugreifen können, wie z. B. insbesondere Stromausfall, der Internetverbindung oder Fehler bei der richtigen Konfiguration Ihres Geräts. Sharp Consumer Electronics Poland, sein Vorstand, die leitenden Angestellten, die Mitarbeiter, Vertreter, Auftragnehmer und Partner sind Ihnen und Dritten gegenüber nicht für Fehler oder Versorgungsunterbrechungen ungeachtet der Ursache oder ob sie hätten vermieden werden können, haftbar.
- Jeder Inhalt oder Service von Drittanbietern wird Ihnen über diese Gerät auf einer „wie vorhanden“ und „wie geliefert“ Basis zur Verfügung gestellt und die Sharp Consumer Electronics Poland und seine Partnerfirmen geben Ihnen gegenüber keine ausdrückliche oder vermeintliche Garantie oder Zusage, einschließlich, aber nicht erschöpfend keine Garantien für die wirtschaftliche Verwertbarkeit, nicht Verletzung, oder Eignung für einen bestimmten Zweck oder Garantien für die Eignung, Verfügbarkeit, Genauigkeit, Vollständigkeit, Sicherheit, Anspruch, Verwendbarkeit, Fehlen von Fahrlässigkeit oder fehlerfreien, ununterbrochenen Betrieb oder Verwendung des Inhalts oder der Ihnen angebotenen Services oder das der Inhalt oder die Services ihren Wünschen und Erwartungen entsprechen.
- Die 'Sharp Consumer Electronics Poland' ist kein Vertreter und übernimmt keine Verantwortung für die Handlungen und Unterlassung von Inhalt- oder Service-Drittanbietern noch Aspekten des Inhalts oder Service im Hinblick auf solche Drittanbieter.
- Auf keinem Fall ist die 'Sharp Consumer Electronics Poland' und/oder seine Partner Ihnen oder Dritten gegenüber für unmittelbare, mittelbare, besondere, zufällige, strafrechtlich, nachfolgende oder weitere Schäden haftbar, gleichgültig ob sich der Schadenersatzanspruch aus dem Vertrag, unerlaubter Handlung, Fahrlässigkeit, Garantieverletzung, verschuldensunabhängige Haftung oder sonstigen Gründen ergibt und ob die Sharp Consumer Electronics Poland und/oder ihre Partner auf die Möglichkeit solcher Ansprüche hingewiesen wurden.
- **Dieses Produkt umfasst eine Technologie, die bestimmten geistigen Eigentumsrechten von Microsoft unterliegt. Die Nutzung oder Verbreitung dieser Technologie außerhalb dieses Produkts ist ohne die entsprechende(n) Lizenz(en) von Microsoft verboten.**
- **Inhaltseigentümer nutzen die Technologie zum Inhaltszugriff Microsoft PlayReady™, um ihre geistigen Eigentumsrechte zu schützen – dazu gehören auch urheberrechtlich geschützte Inhalte. Dieses Gerät nutzt die PlayReady-Technologie, um auf PlayReady-geschützte Inhalte und/oder WMDRM-geschützte Inhalte (Inhalte mit digitaler Rechteverwaltung) zuzugreifen. Falls das Gerät die Beschränkungen zur Verwendung von Inhalten nicht sachgemäß durchsetzt, können Besitzer von Inhalten von Microsoft verlangen, dass Microsoft die Fähigkeit des Geräts, PlayReady-geschützte Inhalte zu nutzen, widerruft. Der Widerruf sollte dabei keine Auswirkung auf folgende Inhalte haben: ungeschützte Inhalte; oder Inhalte, die durch andere Technologien zum Inhaltszugriff geschützt sind. Besitzer von Inhalten können von Ihnen eine Aktualisierung von PlayReady verlangen, um auf ihre Inhalte zuzugreifen. Wenn Sie**

eine Aktualisierung ablehnen, können Sie nicht auf Inhalte zugreifen, welche diese Aktualisierung voraussetzen.

Wichtige Informationen zur Verwendung von Videospielen, Computern, Untertiteln und sonstigen Standbildanzeigen.

- Die übermäßige Verwendung von feststehenden Bildern kann ein ein permanentes „Schattenbild“ (das manchmal fälschlicher Weise als „in den Bildschirm eingebrennt“ bezeichnet wird) verursachen. Dieses Schattenbild ist im Hintergrund auf dem Bildschirm ständig sichtbar. Dies ist ein nicht mehr behebbare Schaden. Sie können einen solchen Schaden vermeiden, in dem Sie die nachfolgenden Anleitungen befolgen:
 - Reduzieren Sie die Helligkeit-/Kontrasteinstellung auf ein Minimum.
 - Lassen Sie keine Standbilder für einen längeren Zeitraum anzeigen. Vermeiden Sie die Anzeige von:
 - » Teletext Zeit und Grafiken.
 - » TV/DVD Menü, z. B. DVD Inhaltsverzeichnis.
 - » Den „Pause“ Modus (festhalten): Wenn Sie sich eine DVD oder ein Video ansehen, sollten Sie diesen Modus nicht für längere Zeit verwenden.
 - » Schalten Sie das Gerät, wenn Sie es nicht verwenden, aus.

Batterien

- **VORSICHT:** Explosionsgefahr, falls die Batterie durch einen falschen Typ ersetzt wird.
- Beachten Sie beim Einlegen der Batterien auf die richtige Polarität.
- Setzen Sie Batterien keinen hohen Temperaturen aus und legen Sie sie nicht an Stellen ab, wo sich die Temperatur schnell erhöht, z. B. neben ein Feuer oder in die direkte Sonneneinstrahlung.
- Setzen Sie Batterien keiner übermäßigen Strahlungswärme aus, werfen Sie sie nicht ins Feuer oder bauen sie auseinander und versuchen Sie nicht, nicht aufladbare Batterien aufzuladen. Sie könnten undicht werden oder explodieren.
 - » Verwenden Sie niemals unterschiedliche Batterien oder vermischen neue mit alten.
 - » Entsorgen Sie die Batterien umweltfreundlich.
 - » In den meisten EU-Ländern gelten für die Entsorgung von Batterien besondere Gesetze und Vorschriften.



Entsorgung

- Entsorgen Sie Ihr Fernsehgerät niemals über den normalen Hausmüll. Geben Sie es bei dem für das Recycling von WEEE vorgesehenen Sammelpunkt ab. Damit helfen Sie, Ressourcen einzusparen und die Umwelt zu schützen. Weitere Informationen erhalten Sie von Ihrem Händler oder den örtlichen Behörden.



CE-Konformitätserklärung

- Sharp Consumer Electronics Poland Sp. z o.o. erklärt hiermit, dass dieses Gerät den wesentlichen Anforderungen und weiteren entsprechenden Vorschriften der RED-Verordnung 2014/53/EU entspricht.
 - Der vollständige Text der EU-Konformitätserklärung ist unter folgender Internetadresse erhältlich: www.sharpconsumer.com/documents-of-conformity/
- Dieses Gerät kann in allen Ländern in der EU verwendet werden. Die 5 GHz WLAN(Wi-Fi)-Funktion dieses Gerätes darf nur im Innenbereich genutzt werden.
- Wi-Fi maximale Sendeleistung:
- 100 mW bei 2,400 GHz – 2,4835 GHz
 - 100 mW bei 5,150 GHz – 5,250 GHz
 - 100 mW bei 5,250 GHz – 5,350 GHz
 - 100 mW bei 5,470 GHz – 5,730 GHz
 - 100 mW bei 5,735 GHz – 5,835 GHz
- BT maximale Sendeleistung: 10 mW bei 2,402 GHz – 2,480 GHz.

Was befindet sich im Karton

Der Lieferumfang dieses Fernsehgerät umfasst folgende Teile:

- | | |
|--------------------|---------------------------------------|
| • 1x Fernsehgerät | • 1x Fernsehständer Installationspack |
| • 2x Fernbedienung | • 1x Schnellstart-Handbuch |
| • 4x AAA Batterien | • 1x Netzkabel |

Montage des Ständers

Bitte befolgen Sie hierzu die Anleitungen auf der letzten Seite dieses Benutzerhandbuchs.

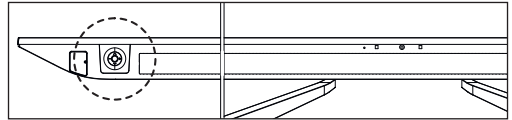

Während der TV im Standby Modus ist:

- Kurzes Drücken – Einschalten.

Während der TV in Betrieb ist:

- Rechts/Links – Lautstärke erhöhen oder verringern.
- Oben/Unten – Wechsel des Kanals.
- Kurzes Drücken – Menü anzeigen.
- Langes Drücken – In Standby schalten.

Während Sie im Menü sind:

- Rechts/Links/Oben/Unten – Navigation des Zeigers im Bildschirmmenü.
- Kurzes Drücken – OK/Auswahl treffen.

Das TV-Gerät an der Wand anbringen

Bringen Sie den Wandaufhängungshaken am Fernseher an, so wie es der Hersteller des Hakens empfiehlt.

Anschlüsse

Für den Anschluss externer Geräte, siehe die letzte Seite dieses Benutzerhandbuchs.

Erste Schritte - Ersteinrichtung

1. Sind Teile aus Gummi oder Schaum oder ist Klebeband am Rahmen des Fernsehers befestigt, entfernen Sie diese bitte vorsichtig.
2. Nehmen Sie ein Antennenkabel (nicht mitgeliefert) und verbinden Sie das Fernsehgerät mit der Antennensteckdose.
3. Zum Anschluss Ihres Fernsehgeräts über Ihr/en Breitband Router oder Modem an das Internet mit einem Netzkabel verwenden Sie bitte ein Cat5-Ethernetkabel.
4. Legen Sie die mitgelieferten Batterien in die Fernbedienung ein.
5. Stecken Sie das Stromkabel in eine Steckdose.
6. Fahren Sie nun mit den nächsten Schritten fort, um den Fernseher zu konfigurieren.
7. Nachdem Einschalten des Fernsehers, werden Sie durch das **Erste Installation** Menü begrüßt.
8. Koppeln Sie Ihre Sprachfernbedienung gemäß den Bildschirmanweisungen. Halten Sie die linke Pfeiltaste und die Taste  auf der Fernbedienung gleichzeitig gedrückt, bis die Anweisungen auf dem Fernseh Bildschirm zum nächsten Schritt wechseln.
9. Wählen Sie die Sprache für das TV-Menü.
10. Stellen Sie bitte die gewünschten Einstellungen in den restlichen Bildschirmen des Menüs der Erstinbetriebnahme ein.



TV Steuerknopf

Der TV-Bedienstick befindet sich unten links am Fernseher. Sie können ihn anstelle der Fernbedienung verwenden, um grundlegende Funktionen Ihres Fernsehers zu steuern.

Eingang/Quellen Modus auswählen

Um zwischen den verschiedenen Eingängen/Buchsen umzuschalten.

a) Verwendung der Knöpfe auf der Fernbedienung:

1. Drück auf [SOURCE] - Das Quellenmenü erscheint. Alternativ können Sie die  (TV Guide)-Taste gedrückt halten, um die Liste der Eingänge anzuzeigen.
2. Drücken Sie auf [] oder [], um den gewünschten Eingang auszuwählen
3. Drücken Sie auf [OK].



b) Nutzen des TV Steuerknöpfes:

1. Drücken Sie den Steuerknüppel kurz, um auf das Hauptmenü zuzugreifen.
2. Verwenden Sie den Steuerknüppel, um zum [Eingänge] Menü zu navigieren.
3. Drücken Sie den Steuerknüppel kurz, um das [Eingänge] Menü zu öffnen.
4. Verwenden Sie den Steuerknüppel, um Ihre gewünschte Eingabequelle auszuwählen.
5. Drücken Sie den Steuerknüppel, um zur ausgewählten Eingabequelle zu wechseln.

TV Menünavigation

Verwenden Sie die Tasten (///), um das gewünschte Element auszuwählen.

Drücken Sie die OK-Taste, um das aktuell fokussierte Element auszuwählen. Drücken Sie die Taste  (Zurück), um im Menü einen Schritt zurückzugehen.

Drücken und halten Sie die Taste  (Zurück), um das Menü zu verlassen. Drücken Sie die Taste  (Startseite), um das Menü TV Home aufzurufen.

Informationen zur Bildwiederholfrequenz von 144 Hz

Dieser Fernseher unterstützt eine Bildwiederholfrequenz von 144 Hz für alle Auflösungen bis zu 4K. Diese Funktion ist jedoch nur über die HDMI-Eingänge 3 und 4 verfügbar. Die HDMI-Eingänge 1 und 2 sind auf 60 Hz für alle Auflösungen begrenzt.

Ebenso wird VRR / AMD FreeSync™ ausschließlich über HDMI 3 und 4 unterstützt.

Wenn Sie vorhaben, einen Gaming-PC oder eine Spielekonsole mit diesem Fernseher zu verbinden, verwenden Sie bitte HDMI 3 oder 4.

HINWEIS: Um 4K@144Hz zu erreichen, muss das angeschlossene

Gerät ein Videosignal mit dieser Auflösung und Bildwiederholfrequenz ausgeben. Das Gerät muss über ein HDMI-Kabel mit der Bezeichnung "Ultra High Speed" mit dem Fernseher verbunden sein.

Volles Kinoerlebnis mit AQUOS Wireless Surround

Dieser Fernseher ist kompatibel mit dem AQUOS Wireless Surround von Sharp, einem modularen System, bei dem Sie den Grad der Immersion selbst bestimmen. Fügen Sie einfach einen Subwoofer für tiefere Bässe oder Rear-Lautsprecher für Surround-Sound im Kino-Stil hinzu. Kombiniert bringen sie mit Dolby Atmos und DTS:X das volle Kinoerlebnis in Ihr Wohnzimmer. Sie benötigen keine zusätzliche Software oder externe Geräte - die AQUOS Wireless Surround-Lautsprecher werden kabellos mit dem Fernseher verbunden und können überall in Ihrem Raum aufgestellt werden.



E-Handbuch

Um weitere nützliche Informationen direkt von Ihrem Fernsehgerät abzurufen, können Sie das Online-Handbuch mit den folgenden Schritten aufrufen:

1. Drücken Sie die Taste  (Startseite) auf Ihrer Fernbedienung.
2. Navigieren Sie mit dem Cursor nach unten zu "Ihre Apps".
3. Suchen Sie in der Liste der Anwendungen nach "Smart Portal" und wählen Sie diese aus.

HINWEIS: Bitte stellen Sie sicher, dass Ihr Fernsehgerät mit dem Internet verbunden ist, um dieses elektronische Handbuch nutzen zu können.

Fernbedienung

Der Fernseher wird mit zwei Fernbedienungen geliefert.

Die größere Fernbedienung wird zur allgemeinen Steuerung des Fernsehers verwendet und ist mit einem Standard-Infrarotsender (IR) ausgestattet.

Die kleinere Multimediaremote ist mit einem Mikrofon ausgestattet, mit dem Sie den Fernseher per Sprachsteuerung bedienen können. Um die Sprachsteuerung zu aktivieren, muss die Fernbedienung jedoch über Bluetooth mit dem Fernseher gekoppelt werden. Die Kopplung erfolgt während der Ersteinrichtung.











Wenn Ihre Fernbedienung aus irgendeinem Grund die Verbindung zum Fernseher verliert, können Sie sie manuell über das Einstellungs Menü koppeln, indem Sie diesen Schritten folgen:

1. Drücken Sie die  (Startseite)-Taste, wählen Sie dann **[Einstellungen]** und drücken Sie **[OK]**.
2. Das Schnelleinstellungsmenü wird angezeigt. Halten Sie den Cursor auf dem Symbol "Einstellungen" und drücken Sie erneut die **[OK]**-Taste, um das Einstellungsmenü zu betreten.
3. Wählen Sie dann **[Fernbedienungen & Zubehör]** > **[Zubehör koppeln]**.

4. Folgen Sie den Bildschirmanweisungen, um die Fernbedienung mit dem Fernseher zu koppeln.
5. Der Name Ihrer Fernbedienung wird auf dem Fernsehbildschirm angezeigt. Drücken Sie **[OK]**, um die Kopplung zu bestätigen.

Beschreibung der Teile der Fernbedienung

Siehe Abbildung der Fernbedienung auf der zweiten Seite dieses Handbuchs.

1.  (**Stand-by**) – Schaltet das Gerät aus dem Stand-by an oder das laufende Gerät in den Stand-by. Wenn Sie diese Taste lange drücken, zeigt das Gerät ein Menü mit einer Ausschalt-Option in den Energiesparmodus.
2.  (**SOURCE (QUELLE)**) – Zeigt das Eingangs-/Quellenmenü.
3. **ZAHLENTASTEN** – 0 bis 9 zur Direktauswahl eines Fernsehkanals.
4.  (**Stumm**) – Schaltet den Ton stumm oder hebt die Stummschaltung auf.
5. **INFO** – Einmal drücken, um Informationen über das gerade angesehene Programm anzuzeigen. Erneutes Drücken zeigt detaillierte Informationen an. Drücken Sie , während das Informationsfeld angezeigt wird, um Informationen zum kommenden Programm anzuzeigen.
6.  (**Profil**) – Wechselt zwischen verschiedenen Benutzerprofilen.
7.  (**Apps**) – Öffnet das Menü mit den installierten Apps.
8.  (**Einstellungen**) – Kurzer Druck: Öffnet das Einstellungsmenü. Langer Druck: Zeigt die Bildschirmtastatur (nur im Live-TV-Modus).
9.  (**▲/▼/◀/▶/OK**) – Ermöglicht Ihnen die Navigation durch die Bildschirmmenüs und die Anpassung der Systemeingstellungen nach Ihren Vorlieben.
10.  (**Zurück**) – Kurzer Druck: Geht einen Schritt zurück im Menü. Langer Druck: Beendet das aktuell angezeigte Menü.
11.  (**Startseite**) – Kurzer Druck: Zeigt das Startmenü des Fernsehers an. Langer Druck: Öffnet das Einstellungsmenü.
12.  (**TV guide**) – Kurzer Druck: Öffnet den 7-Tage-TV-Guide (Digital-TV-Modus). Langer Druck: Zeigt die Liste der Eingänge an.
13. **VOL (+/-)** (**LAUTSTÄRKE**) – Lautstärke erhöhen/verringern.
14. **CH (+/-)** (**KANAL**) – Zum nächsten/vorherigen Kanal in der Sequenz umschalten.
15. **NETFLIX** – Zugriff auf die Netflix-App.
16. **Prime Video** – Zugriff auf die Prime-Video-App.
17. **YouTube** – Zugriff auf die YouTube-App.
18. **FAV APP** – Langes Drücken: Eine Liste von Apps wird geöffnet. Wählen Sie die App aus, die Sie der FAV APP-Taste für den schnellen Zugriff zuweisen möchten. Kurzes Drücken: Startet die zuletzt geöffnete App.
19. **AUDIO (TON)** – Öffnet das Menü der Audiospur.
20. **SUB (UNTERTITEL)** – Schaltet die Untertitel am unteren Bildschirmrand ein/aus.
21. **TEXT (VIDEOTEXT)** – Schaltet den Videotext ein/aus.
22. **TV (FERNSEHER)** – Schaltet den Fernseher auf den zuletzt gesehenen Eingang.
23.  – Medien wiedergeben/pausieren.
24.  – Schneller Rücklauf.
25.  – Schneller Vorlauf.
26.  – Wiedergabe anhalten.
27. **FARBASTEN** – Ausführen der entsprechenden aktuellen Funktion.
28. **Google Assistant** – Mit Ihrer Stimme können Sie auf Unterhaltungsmöglichkeiten zugreifen, intelligente Geräte steuern, Antworten auf dem Bildschirm erhalten und vieles mehr.

Ważne środki bezpieczeństwa



Proszę zapoznać się z niniejszymi instrukcjami bezpieczeństwa i wziąć pod uwagę poniższe ostrzeżenia zanim urządzenie zostanie uruchomione:

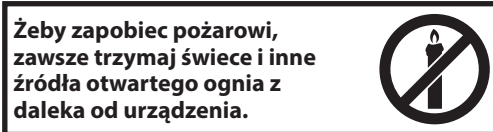

~ Prąd zmienny

Opiswane urządzenie jest sprzętem elektrycznym klasy II, czyli wyposażone jest w podwójną izolację. Urządzenie zostało zaprojektowane w sposób niewymagający podłączenia do ziemiowania ochronnego.

- Telewizory z ekranami o przekątnej 43" lub większymi muszą być przenoszone przez co najmniej dwie osoby.
- Niniejszy telewizor nie posiada żadnych części, które mogą naprawiać użytkownik. W przypadku wystąpienia usterki skontaktuj się z producentem lub autoryzowanym serwisem. Styczność z niektórymi elementami wewnątrz obudowy może stanowić zagrożenie dla życia. Gwarancja nie obejmuje usterek wywołanych naprawami wykonywanymi przez strony trzecie.
- Nie demontuj tylnej części urządzenia.
- Urządzenie jest przeznaczone do odbioru i odtwarzania wideo i dźwięku. Wszelkie inne wykorzystanie jest ściśle zabronione.
- Nie wystawiaj telewizora na działanie kapiących lub rozpryskiwanych cieczy.
- Aby odłączyć telewizor od sieci elektrycznej, odłącz wtyczkę z gniazda zasilającego.
- Jeśli kabel zasilający zostanie uszkodzony, należy go wymienić u producenta, w serwisie lub u innej wykwalifikowanej osoby, żeby ochronić się przed zagrożeniem.
- W przypadku telewizorów HD zalecana odległość podczas oglądania jest w przybliżeniu 5-krotnością wysokości ekranu. Odbicia innych źródeł światła od ekranu mogą pogorszyć jakość obrazu.
- Zapewnij odpowiednią wentylację telewizora i nie umieszczaj go blisko innych urządzeń i mebli.
- Zainstaluj urządzenie przynajmniej 5 cm od ściany, żeby zapewnić przepływ powietrza.
- Upewnij się, że otwory wentylacyjne nie są zablokowane przedmiotami, takimi jak gazety, ściereki, zastony itp.
- Telewizor jest przeznaczony do użycia w klimacie umiarkowanym.
- Telewizor jest przeznaczony wyłącznie do pracy w suchym miejscu. Gdy używasz telewizora na zewnątrz, upewnij się, że jest zabezpieczony przed wilgocią (deszcz, chlapiąca woda). Nigdy nie wystawiaj urządzenia na działanie wilgoci.
- Nie stawiaj żadnych przedmiotów ani zbiorników z płynami, takich jak wazony itp. na telewizorze. Mogą one zostać potrącone, zagrażając bezpieczeństwu elektrycznemu. Ustaw telewizor na płaskiej i stabilnej powierzchni. Nie umieszczaj przedmiotów, takich jak gazety, koce itp. na telewizorze lub pod nim.
- Upewnij się, że urządzenie nie stoi na kablach zasilających, ponieważ mogłyby one ulec uszkodzeniu. Telefony komórkowe i inne urządzenia, takie jak adapter sieci WLAN, kamery monitoringu przesyłające sygnał bezprzewodowo itp., mogą powodować zakłócenia elektromagnetyczne, więc nie należy ich umieszczać w pobliżu urządzenia.

- Nie umieszczaj urządzenia w pobliżu elementów grzewczych lub w miejscach narażonych na bezpośrednie działanie światła słonecznego, ponieważ ma to negatywny wpływ na chłodzenie urządzenia. Zatrzymanie ciepła jest niebezpieczne i może poważnie zmniejszyć żywotność urządzenia. Żeby zapewnić bezpieczeństwo, poproś wykwalifikowaną osobę o usunięcie brudu z urządzenia.
- Postaraj się zapobiec uszkodzeniu kabli zasilających lub zasilacza. Urządzenie może być podłączane wyłącznie do dostarczonego kabla zasilającego/zasilacza.
- Burze stanowią niebezpieczeństwo dla wszystkich urządzeń elektrycznych. Jeśli kabel lub przewody antenowe zostaną trafione piorunem, urządzenie może zostać uszkodzone, nawet gdy jest wyłączone. Przed nadejściem burzy należy odłączyć od urządzenia wszystkie przewody i złącza.
- Przy czyszczeniu ekranu urządzenia używaj wyłącznie wilgotnej i miękkiej ściereczki. Używaj tylko czystej wody bez detergentów, a zwłaszcza bez rozpuszczalników.
- Ustaw telewizor w pobliżu ściany, żeby nie spadł w przypadku popchnięcia.
- **OSTRZEŻENIE** - W żadnym wypadku nie stawiaj telewizora na niestabilnym podłożu. Telewizor mógłby упаść, powodując poważne obrażenia lub śmierć. Wielu obrażeniom, w szczególności u dzieci, można zapobiec, podejmując proste środki zaradcze, takie jak:
 - Używać wyłącznie mebli, które mogą stanowić bezpieczną podstawę dla telewizora.
 - Upewnij się, że telewizor nie wystaje poza krawędź mebla, na którym stoi.
 - Nie stawiaj telewizora na wysokich meblach (na przykład regałach, kredensach) bez przy mocowania zarówno mebla jak i telewizora do stabilnej podstawy.
 - Nie umieszczaj telewizora na obrusie ani innych tkaninach ułożonych między telewizorem a meblem, na którym stoi.
 - Pouchyź dzieci o niebezpieczeństwach związanych ze wspinaniem się na meble w celu dotarcia do telewizora lub jego elementów sterujących.
 - Upewnij się, że dzieci nie wspinają się ani nie wieszają na telewizorze.
 - Jeśli telewizor jest przechowywany i przenoszony, należy wziąć pod uwagę te same środki ostrożności.
- Oprogramowanie telewizora i układ menu ekranowego mogą ulec zmianie bez powiadomienia.
- Warunki pracy telewizora:
 - zakres temperatur od +10°C do +35°C
 - wilgotność nie większa niż 80% (przy temperaturze 25°C)
 - ciśnienie atmosferyczne od 86 do 106 kPa (od 650 do 800 mmHg)

Ostrzeżenie:

- Do wyłączenia telewizora użyj przycisku STANDBY na pilocie. Długie naciśnięcie przycisku spowoduje wyłączenie telewizora i przełączenie do energooszczędного trybu czuwania, aby spełnić wymagania ekoprojektu. Ten tryb jest domyślny.
- W przypadku testu wytrzymałości na wyladowania elektrostatyczne (ESD) EN55035 stwierdzono, że po zakończeniu testu wznowienie normalnego działania wymaga ręcznego użycia przycisku STANDBY (przełącznika ON/OFF).
- Nie wolno korzystać z odbiornika telewizyjnego natychmiast po rozpakowaniu. Przed użyciem należy odczekać, aż telewizor nagrzeje się do temperatury pokojowej.
- Nigdy nie podłączaj żadnych zewnętrznych urządzeń do pracującego telewizora. Wyłącz nie tylko telewizor, ale również podłączane urządzenia! Włóż wtyczkę do gniazdzka w ścianie po podłączeniu urządzeń zewnętrznych i anteny!
- Zawsze upewnij się, że masz swobodny dostęp do wtyczki telewizora.
- Urządzenie nie jest przeznaczone do wykorzystania w miejscu pracy wyposażonym w monitor.
- Częste korzystanie ze słuchawek z ustawionym wysokim poziomem głośności może spowodować nieodwracalne uszkodzenia słuchu.
- Zapewnij przyjazną środowisku utylizację urządzenia i elementów - włącznie z bateriami. W razie wątpliwości skontaktuj się z lokalnymi władzami, żeby uzyskać informacje na temat recyklingu.
- Instalując urządzenie nie zapomnij, że powierzchnie mebli są pokryte różnymi lakierami, plastikiem itp. lub mogą być wypolerowane. Substancje chemiczne zawarte w tych produktach mogą wchodzić w reakcje

- z podstawą telewizora. Może to spowodować przywarcie materiału do powierzchni mebli, co utrudni przesunięcie, a nawet je uniemożliwi.
- Ekran telewizora został wyprodukowany w najwyższej jakości warunkach i został kilkakrotnie szczegółowo sprawdzony pod kątem wadliwych pikseli. Ze względu na charakter technologiczny procesu produkcyjnego nie jest możliwe wyeliminowanie małej liczby wadliwych punktów na ekranie (nawet przy zachowaniu maksymalnej dbałości podczas produkcji). Te wadliwe piksele nie są uważane za wadliwe w znaczeniu gwarancyjnym, jeśli ich liczba nie jest większa niż limity określone przez normę DIN.
 - Producent nie ponosi odpowiedzialności ani nie jest zobowiązany do rozstrzygnięcia kwestii obsługi klienta związanych z treściami bądź z usługami osób trzecich. Wszelkie pytania, komentarze lub zapytania o usługi związane z treściami lub usługami osób trzecich powinny być kierowane bezpośrednio do odpowiedniego dostawcy treści lub usług.
 - Istnieje wiele powodów, dla których użytkownik może nie być w stanie uzyskać dostępu do usług ze swojego urządzenia, niezwiązanych z samym urządzeniem, w tym między innymi awaria zasilania lub połączenia internetowego czy nieprawidłowa konfiguracja urządzenia. Firma Sharp Consumer Electronics Poland, jej dyrektorzy, urzędnicy, pracownicy, pełnomocnicy, wykonawcy i jednostki stowarzyszone nie ponoszą odpowiedzialności przed użytkownikiem ani osobą trzecią w przypadku wspomnianych awarii lub przestojów, niezależnie od powodów awarii oraz tego, czy można było jej uniknąć.
 - Wszelkie treści i usługi osób trzecich dostępne na niniejszym urządzeniu są świadczone użytkownikowi w ich bieżącym stanie oraz w miarę dostępności; Sharp Consumer Electronics Poland i jej spółki stowarzyszone nie składają użytkownikowi żadnych oświadczeń ani zapewnień, wyrażonych ani dorozumianych, w tym między innymi, choć nie wyłącznie, nie udzielają gwarancji przydatności handlowej, nienaruszalności praw i przydatności do określonego celu ani gwarancji adekwatności, dostępności, dokładności, kompletności, bezpieczeństwa, własności, użyteczności, braku zaniedbania czy bezbłędnego lub nieprzerwanego działania lub użytkownika treści i usług świadczonych użytkownikowi przez osoby trzecie, a także nie gwarantują, że takie treści lub usługi będą zgodne z wymaganiami i oczekiwaniami użytkownika.
 - Sharp Consumer Electronics Poland nie jest pośrednikiem i nie ponosi odpowiedzialności za działania i zaniechania dostawców treści i usług osób trzecich ani za żaden aspekt treści i usług takich dostawców.
 - Sharp Consumer Electronics Poland i/lub jej spółki stowarzyszone w żadnym wypadku nie będą odpowiedzialne przed użytkownikiem ani osobą trzecią za żadne szkody bezpośrednie, pośrednie, szczególne, karne, wynikające lub inne, niezależnie od tego, czy podstawą odpowiedzialności jest umowa, delikt, zaniedbanie, naruszenie zasad gwarancji, odpowiedzialność bezpośrednia czy inna oraz bez względu na to, czy Sharp Consumer Electronics Poland i/lub jej spółki stowarzyszone zostały poinformowane o możliwości wystąpienia takich szkód.
 - **Opisywany produkt zawiera technologię podlegającą określonym prawom własności intelektualnej firmy Microsoft. Wykorzystanie lub dystrybucja tej technologii poza opisywanym produktem jest zabroniona bez odpowiedniej(jich) licencji firmy Microsoft.**
 - **Właściciele zawartości korzystają z technologii dostępu do zawartości Microsoft PlayReady™ w celu ochrony ich własności intelektualnej, w tym zawartości chronionej prawami autorskimi. Opisywane urządzenie wykorzystuje technologię PlayReady, aby uzyskać dostęp do zawartości chronionej przez PlayReady i/lub WMDRM. Jeśli urządzenie nie będzie prawidłowo egzekwować ograniczeń dotyczących wykorzystania zawartości, właściciele zawartości mogą wymagać od firmy Microsoft wycofania możliwości wykorzystania przez urządzenie zawartości chronionych przez PlayReady. Unieważnienie nie powinno wpływać na niechronioną zawartość, ani zawartość chronioną przez inne technologie dostępu do zawartości. Właściciele zawartości mogą wymagać od użytkownika aktualizacji PlayReady w celu uzyskania dostępu do zawartości. Jeśli odrzucisz aktualizację, nie będziesz mieć dostępu do zawartości wymagających aktualizacji.**

Ważne informacje dotyczące użycia gier wideo, komputerów, napisów i innych źródeł stałych obrazów.

- Dłuższe wyświetlanie materiałów ze stałym obrazem może spowodować pozostanie "obrazu resztkowego" na ekranie LCD (czasami nieprawidłowo nazywanego "wypaleniem na ekranie"). Ten obraz resztkowy będzie stale widoczny w tle. Jest to uszkodzenie nieodwracalne. Można uniknąć takiego uszkodzenia postępując zgodnie z poniższymi instrukcjami:
- Zmniejsz jasność/kontrast do minimalnego poziomu, który jest odpowiedni do oglądania.
- Nie wyświetlaj stałego obrazu przez dłuższy czas. Unikaj wyświetlania:
 - » Tabel i czasu z telegazety
 - » Menu telewizora/DVD, np. zawartości DVD
 - » W trybie „Pauza” (wstrzymanie): Nie używaj tego trybu przez długi czas, np. podczas oglądania DVD lub filmów.
 - » Wyłącz urządzenie, jeśli go nie używasz.

Baterie

- **OSTRZEŻENIE:** Ryzyko wybuchu w przypadku wymiany baterii na nieodpowiedni typ.
- Zachowaj prawidłową polaryzację, gdy montujesz baterie.
- Nie wystawiaj baterii na działanie wysokich temperatur i nie umieszczaj ich w miejscach, których temperatura może gwałtownie wzrosnąć, np. w pobliżu ognia lub w bezpośrednim świetle słonecznym.
- Nie wystawiaj baterii na działanie nadmiernego ciepła, nie wrzucaj ich do ognia, nie rozmontowuj i nie próbuj ładować zwykłych baterii. Mogłyby wyciec lub eksplodować.
 - » Nigdy nie stosuj jednocześnie różnych baterii i nie łącz baterii nowych ze starymi.
 - » Używaj baterie w sposób przyjazny dla środowiska.
 - » Większość państw UE posiada przepisy regulujące usuwanie baterii.



Utylizacja

- Nie wyrzucaj niniejszego telewizora do niesortowanych śmieci z gospodarstwa domowego. Oddaj go do wyznaczonego punktu odbioru w celu przetworzenia zgodnie z przepisami WEEE. W ten sposób oszczędzasz zasoby naturalne i chronisz środowisko. Więcej informacji możesz uzyskać od sprzedawcy lub lokalnych władz.



Deklaracja zgodności:

- Sharp Consumer Electronics Poland sp. z o.o. niniejszym oświadcza, że ten telewizor LED spełnia zasadnicze wymagania oraz inne odnośne normy określone w dyrektywie RED 2014/53/UE.
- Pelen tekst deklaracji zgodności WE jest dostępny pod następującym linkiem: www.sharpcorconsumer.com/documents-of-conformity/ Urządzenie może być używane we wszystkich krajach UE. Funkcja WLAN (Wi-Fi) urządzenia w pasmie 5 GHz może być używana wyłącznie w pomieszczeniach.
 - Maks. moc nadawcza Wi-Fi:
 - 100 mW przy 2,400 GHz – 2,4835 GHz
 - 100 mW przy 5,150 GHz – 5,250 GHz
 - 100 mW przy 5,250 GHz – 5,350 GHz
 - 100 mW przy 5,470 GHz – 5,730 GHz
 - 100 mW przy 5,735 GHz – 5,835 GHz
 - Maks. moc nadawcza Bluetooth: 10m W przy 2,402 GHz – 2,480 GHz.

Zawartość opakowania

Zestaw zawiera następujące elementy:

- | | |
|--------------------------------|---|
| • 1x telewizor | • 1x zestaw do instalacji podstawy telewizora |
| • 2x pilot zdalnego sterowania | • 1x Skrócony opis obsługi |
| • 4x bateria AAA | • 1x Kabel zasilający |

Montaż podstawy

Proszę postępować zgodnie z instrukcjami z ostatniej strony niniejszej instrukcji.

Montaż telewizora na ścianie

Zainstaluj wspornik do montażu na ścianie do telewizora w sposób zalecany przez producenta wspornika.

Montaż telewizora na ścianie

Postępuj zgodnie z instrukcją producenta uchwytu na telewizor.

Przed uruchomieniem - początkowa konfiguracja

- Jeśli do ramy telewizora są przymocowane elementy gumowe, piankowe lub taśma, należy je ostrożnie usunąć.
- Przy pomocy przewodu antenowego (spoza zestawu) podłącz telewizor do gniazdka antenowego w ścianie.
- Aby połączyć się z Internetem połączeniem przewodowym, podłącz kabel Cat 5/Ethernet telewizora (niezależony) do szerokopasmowego modemu/routera.
- Włóż dołączone baterie do pilota.
- Podłącz przewód zasilający do gniazdka elektrycznego.
- Włącz telewizor przyciskiem na pilocie zdalnego sterowania.
- Po włączeniu telewizora powita Cię menu **Pierwszej instalacji**.
- Sparuj swój głosowy pilot zgodnie z instrukcjami na ekranie. Naciśnij i przytrzymaj jednocześnie przycisk strzałki w lewo i przycisk  na pilocie, aż instrukcje na ekranie telewizora przejdą do następnego kroku.
- Wybierz język menu telewizora.
- Skonfiguruj żądane ustawienia w pozostałych oknach menu pierwszej instalacji.

Manipulator wielofunkcyjny

Joystick sterowania telewizorem znajduje się w dolnej części telewizora pod ekranem. Możesz go używać zamiast pilota do obsługi podstawowych funkcji telewizora.



Jeśli telewizor znajduje się w trybie czuwania:

- krótkie naciśnięcie manipulatora - włączenie zasilania

Podczas oglądania telewizji:

- PRAWO/LEWO – zwiększenie/zmniejszenie głośności
- GÓRA/DÓŁ – zmiana kanału w górę/dół
- krótkie naciśnięcie – wyświetlanie menu
- długie naciśnięcie – przełączenie do trybu czuwania



Przy otwartym menu:

- PRAWO/LEWO/GÓRA/DÓŁ – nawigacja kursorem w menu ekranowym
- krótkie naciśnięcie – wybór elementu OK/Zatwierdź

Wybór trybu wejścia/źródła

Żeby przełączyć między różnymi wejściami/złączami.

a) Przy pomocy przycisków pilota:

1. Naciśnij [SOURCE] - Wyświetli się menu źródła. Alternatywnie, możesz nacisnąć i przytrzymać przycisk  (przewodnik TV), aby wyświetlić listę źródeł.
2. Przyciskami [] i [] wybierz żądane wejście.
3. Naciśnij [OK].

b) Korzystanie z manipulatora:

1. Krótko naciśnij drążek sterujący, aby przejść do menu głównego.
2. Użyj drążka sterującego, aby nawigować do menu [Wejścia].
3. Krótko naciśnij drążek sterujący, aby wejść do menu [Wejścia].
4. Użyj drążka sterującego, aby wybrać żądane źródło wejścia.
5. Naciśnij drążek sterujący, aby przełączyć się na wybrane źródło wejścia.

Poruszanie się po menu telewizora

Użyj przycisków (, , , ), aby wybrać żądany element.

Naciśnij przycisk OK, aby wybrać element, który został wybrany.

Naciśnij przycisk  (wstecz), aby cofnąć się o jeden krok w menu.

Naciśnij i przytrzymaj przycisk  (wstecz), aby opuścić menu.

Naciśnij przycisk  (strona główna), aby przejść do menu głównego telewizora.

Informacje dotyczące częstotliwości odświeżania 144 Hz

Ten telewizor obsługuje częstotliwość odświeżania wynoszącą 144 Hz dla wszystkich rozdzielczości aż do 4K. Jednakże jest to możliwe tylko za pomocą wejść HDMI 3 i 4. Wejścia HDMI 1 i 2 są ograniczone do 60 Hz dla wszystkich rozdzielczości.

Podobnie VRR / AMD FreeSync™ jest obsługiwane wyłącznie za pomocą wejść HDMI 3 i 4.

Jeśli planujesz podłączyć komputer do gier lub konsolę do tego telewizora, upewnij się, że używasz wejść HDMI 3 lub 4.

UWAGA: Aby uzyskać 4K@144Hz, podłączone urządzenie musi wysyłać sygnał wideo o takiej rozdzielczości i częstotliwości odświeżania. Urządzenie musi być podłączone do telewizora za pomocą kabla HDMI oznaczonego jako "Ultra High Speed".

Pełne wrażenia kinowe dzięki systemowi AQUOS Wireless Surround

Ten telewizor jest kompatybilny z AQUOS Wireless Surround firmy Sharp, modułowym systemem, w którym można wybrać poziom zanurzenia. Wystarczy dodać subwoofer, aby uzyskać głębsze basy, lub tylne głośniki, aby uzyskać dźwięk przestrzenny w stylu kinowym. W połączeniu zapewniają one pełne wrażenia kinowe w salonie dzięki Dolby Atmos i DTS:X. Nie potrzebujesz dodatkowego oprogramowania ani urządzeń zewnętrznych - głośniki AQUOS Wireless Surround łączą się bezprzewodowo z telewizorem, umożliwiając umieszczenie ich w dowolnym miejscu w przestrzeni.



Instrukcja obsługi w wersji elektronicznej

Aby uzyskać dostęp do bardziej przydatnych informacji bezpośrednio z telewizora, można uruchomić instrukcję online, wykonując następujące czynności:

1. Naciśnij przycisk  (strona główna) na pilocie zdalnego sterowania.
2. Za pomocą kursora przejdź w dół do "Twoje aplikacje".
3. Na liście aplikacji znajdź i wybierz "Smart Portal".

UWAGA: Aby móc korzystać z tej elektronicznej instrukcji obsługi, należy upewnić się, że telewizor jest podłączony do Internetu.

Pilot zdalnego sterowania

Telewizor jest dostarczany z dwoma pilotami.

Większy pilot służy do ogólnego sterowania telewizorem i jest wyposażony w standardowy nadajnik podczerwieni (IR).

Mniejszy pilot multimedialny jest wyposażony w mikrofon, który pozwala na sterowanie telewizorem głosem. Jednakże, aby włączyć sterowanie głosowe, pilot musi być sparowany z telewizorem za pomocą Bluetooth. Sparowanie odbywa się podczas początkowej konfiguracji.

















Jeśli twój pilot straci sparowanie z telewizorem z jakiegoś powodu, możesz sparować go ręcznie za pomocą menu ustawień, postępując zgodnie z poniższymi krokami:

Aby sparować pilota Sharp Bluetooth ze sterowaniem głosem:

1. Naciśnij przycisk  (strona główna), a następnie wybierz opcję [Ustawienia] i naciśnij przycisk [OK].
2. Zostanie wyświetlone menu szybkich ustawień. Przytrzymaj kursor na symbolu Ustawienia i ponownie naciśnij przycisk [OK], aby wejść do menu Ustawienia.
3. Następnie wybierz [Piloty i akcesoria] > [Sparuj urządzenie współpracujące].
4. Postępuj zgodnie z instrukcjami wyświetlanymi na ekranie, aby sparować pilota z telewizorem.
5. Nazwa pilota pojawi się na ekranie telewizora. Naciśnij [OK], aby potwierdzić sparowanie.

Opis elementów pilota zdalnego sterowania

Zapoznaj się z rysunkiem pilota na drugiej stronie niniejszej instrukcji obsługi.

1. **Przycisk  (standby)** – służy do włączenia telewizora (jeśli znajduje się w trybie czuwania) lub do wyłączenia. Długie naciśnięcie przycisku spowoduje wyświetlenie menu z opcją przełączenia do energooszczędnego trybu czuwania.
2. **Przycisk SOURCE** – służy do wyświetlania menu wejścia/źródła.
3. **PRZYCISKI NUMERYCZNE (0–9)** – służą do bezpośredniego wyboru kanałów telewizyjnych.
4. **Przycisk  (mute)** – wycisza dźwięk lub włącza.
5. **Przycisk INFO** – Naciśnij raz, aby wyświetlić informacje o aktualnie oglądanym programie. Naciśnij ponownie, aby wyświetlić szczegółowe informacje. Naciśnij  , gdy wyświetlany jest panel informacyjny, aby wyświetlić informacje o nadchodzącym programie.
6.  **(profil)** – Przełącza między różnymi profilami użytkowników.
7.  **(aplikacje)** – Otwiera menu z zainstalowanymi aplikacjami.
8.  **(ustawienia)** – Krótkie naciśnięcie: Otwiera menu Ustawienia. Długie naciśnięcie: Wyświetla klawiaturę wirtualną (tylko w trybie TV na żywo).
9. **( /  /  /  / OK)** – Umożliwia poruszanie się po menu ekranowym i dostosowanie ustawień systemu do własnych preferencji.
10. ** (wstecz)** – Krótkie naciśnięcie: Powrót w menu. Długie naciśnięcie: Wyjście z obecnie wyświetlanego menu.
11.  **(strona główna)** – Krótkie naciśnięcie: Wyświetla menu główne telewizora. Długie naciśnięcie: Otwiera menu Ustawienia.
12.  **(przewodnik TV)** – Krótkie naciśnięcie: Otwiera 7-dniowy przewodnik po programach TV (tryb TV cyfrowej). Długie naciśnięcie: Wyświetla listę źródeł.
13. **Przyciski VOL (+/-)** – przechył do góry/na dół aby zwiększyć/zmniejszyć poziom głośności.
14. **Przyciski CH (+/-)** – przechył do góry/na dół aby przełączać poprzednie/następne kanały w kolejności.
15. **Przycisk NETFLIX** – umożliwia uzyskanie dostępu do aplikacji Netflix.
16. **Przycisk Prime video** – umożliwia uzyskanie dostępu do aplikacji Prime video.
17. **Przycisk YouTube** – umożliwia uzyskanie dostępu do aplikacji YouTube.
18. **Przycisk FAV APP (ulubiona aplikacja)** – Długie naciśnięcie: Zostanie otwarta lista aplikacji. Wybierz aplikację, którą chcesz przypisać do przycisku FAV APP w celu szybkiego dostępu. Krótkie naciśnięcie: Uruchamia zapamiętaną aplikację.
19. **Przycisk AUDIO** – otwiera menu ścieżki dźwiękowej.
20. **Przycisk SUB** – służy do włączenia i wyłączenia napisów dialogowych wyświetlanych u dołu ekranu.
21. **Przycisk TEXT** – służy do włączenia i wyłączenia teletextu.
22. **Przycisk TV** – służy do przełączenia telewizora do poprzednio oglądanego sygnału wejściowego.
23. **Przycisk ** – służy do odtwarzania/zatrzymania multimediów.
24. **Przycisk ** – służy do odtwarzania w trybie szybkiego przewijania do przodu.
25. **Przycisk ** – służy do odtwarzania w trybie szybkiego przewijania do tyłu.
26. **Przycisk ** – służy do zatrzymania odtwarzania.
27. **KOLOROWE PRZYCISKI** – wykonują funkcje odpowiednie w danym czasie.
28. **Asystent głosowy Google** – naciśnij i użyj głosu, aby uzyskać dostęp do rozrywki, sterować inteligentnymi urządzeniami, uzyskiwać odpowiedzi na ekranie itp.

Importantes consignes de sécurité



Svp, lire ces consignes de sécurité et respecter les avertissements suivants avant que l'appareil ne soit actionné:

Afin d'éviter un incendie, maintenir toujours les bougies et autres flammes nues éloignées de ce produit.



~ Courant alternatif

Cet équipement est un appareil électrique de classe II ou à double isolation. Il a été conçu de telle sorte qu'il ne nécessite pas de connexion de sécurité à la terre.

- Les télévisions avec écran de 43" ou plus doivent être soulevées et portées par au moins deux personnes.
- Cette TV ne contient aucune pièce qui pourrait être réparée par l'utilisateur. En cas de défaut, contacter le fabricant ou l'agent autorisé qui assure le service après-vente. Le contact avec certaines parties situées à l'intérieur de la TV pourrait mettre votre vie en danger. La garantie ne couvre pas les défauts provoqués par des réparations effectuées par des tiers non autorisés.
- Ne pas enlever la partie arrière de l'appareil.
- Cet appareil est conçu pour la réception et la reproduction des signaux vidéo et sonores. Toute autre utilisation est interdite.
- Ne pas exposer la TV aux égouttements ou éclaboussures de liquides.
- Pour déconnecter la télévision de l'alimentation électrique, veuillez débrancher la fiche de la prise d'alimentation.
- Si le cordon d'alimentation est endommagé, il doit être remplacé par le fabricant, un agent du service après-vente ou des personnes de qualifications similaires afin d'éviter un risque.
- La distance conseillée pour regarder la TV HD est d'environ 5 fois la hauteur de l'écran. Les réflexions d'autres sources lumineuses sur l'écran peuvent altérer la qualité de l'image.
- S'assurer que la TV dispose d'une ventilation suffisante et qu'elle n'est pas à proximité d'autres appareils et d'autres meubles.
- Pour la ventilation, installer le produit à 5 cm du mur au minimum.
- S'assurer que les ouvertures de ventilation sont dégagées des articles tels que des journaux, des nappes de table, des rideaux, etc...
- La TV est conçue pour être employée sous un climat modéré.
- La TV est conçue exclusivement pour une utilisation dans un endroit sec. Quand on utilise la TV à l'extérieur, s'assurer qu'elle est protégée contre l'humidité (pluie, éclaboussures d'eau). Ne jamais exposer la TV à l'humidité.
- Ne placez pas d'objets, de récipients remplis de liquide, comme des vases, etc..., sur la télévision. Ces récipients pourraient être renversés, ce qui mettrait en danger la sécurité électrique. Placer la TV exclusivement sur des surfaces plates et stables. Ne placer aucun objet tel qu'un journal ou une couverture, etc. sur ou sous la TV.
- S'assurer que l'appareil n'est posé sur aucun câble électrique qui pourrait ainsi être endommagé. Les téléphones mobiles et autres dispositifs tels que les adaptateurs WLAN (Réseau local sans fil), les caméras de surveillance avec transmission sans fil du signal, etc. peuvent causer de l'interférence électromagnétique et ne devraient pas être placés près de l'appareil.
- Ne pas placer l'appareil près d'éléments chauffants ou dans un endroit exposé à la lumière directe du soleil cela ayant un effet négatif sur le

refroidissement de l'appareil. La chaleur accumulée est dangereuse et peut sérieusement réduire la vie de l'appareil. Afin d'assurer la sécurité, demander à une personne qualifiée d'enlever la poussière de l'appareil.

- Essayer d'empêcher l'endommagement des câbles ou adaptateurs du secteur. L'appareil ne peut être connecté qu'aux câbles ou adaptateurs du secteur.
- Les orages sont dangereux pour tous les appareils électriques. Si le secteur ou le câblage aérien est frappé par la foudre, l'appareil peut être endommagé, même s'il était éteint. Il faudrait débrancher tous les câbles et connecteurs de l'appareil avant un orage.
- Pour nettoyer l'écran de l'appareil, utiliser seulement un tissu humide et doux. Employer seulement de l'eau propre, jamais de détergents et en aucun cas des dissolvants.
- Placer la TV près du mur pour éviter la possibilité de la faire tomber en la poussant.
- AVERTISSEMENT - Ne placez jamais une télévision dans un emplacement instable. Une télévision peut tomber, causant de graves blessures corporelles, voire la mort. De nombreuses blessures, particulièrement chez les enfants, peuvent être évitées en prenant de simples précautions telles que :
 - Utiliser des meubles de télévision recommandés par le fabricant.
 - N'utiliser que des meubles pouvant supporter la télévision de manière sûre.
 - S'assurer que la télévision ne dépasse pas du bord du meuble la supportant.
 - Ne pas placer la télévision sur un haut meuble (par exemple, armoire ou étagères) sans ancrer le meuble et la télévision à un support adapté.
 - Ne pas placer la télévision sur un tissu ou autre matériau pouvant être entre la télévision et le meuble de support.
 - Éduquer les enfants sur les dangers de grimper sur les meubles pour atteindre la télévision ou ses commandes.
 - S'assurer que les enfants ne puissent pas grimper ou attraper la télévision.
- Si votre télévision existante est conservée et changée d'emplacement, les considérations ci-dessus s'appliquent aussi.
- Le logiciel sur votre TV et la disposition du menu à l'écran (OSD) peuvent être changés sans communication préalable.
- Conditions de fonctionnement du téléviseur :
 - température de +10 à +35 °C
 - humidité maximale de 80 % (à une température de 25 °C)
 - pression atmosphérique de 86 à 106 kPa (de 650 à 800 mmHg)

Avertissement:

- Lorsque vous éteignez le téléviseur, utilisez le bouton de veille de la télécommande. En appuyant longuement sur cette touche, le téléviseur s'éteindra et entrera en mode veille d'économie d'énergie pour répondre aux exigences en matière de conception écologique. Ce mode est celui par défaut.
- Pour l'essai de décharge électrostatique (ESD) de la norme EN55035, il a été constaté que l'actionnement manuel du bouton de veille ON/OFF est nécessaire pour reprendre le fonctionnement normal comme prévu après l'essai.
- N'utilisez pas de télévision directement après déballage. Attendez que la télévision se réchauffe à la température ambiante avant de l'utiliser.
- Ne jamais relier un dispositif externe à un appareil sous tension. Éteindre non seulement la TV mais également les dispositifs qui lui sont reliés! Re-liez la fiche de la TV à la prise murale après avoir relié tous les dispositifs externes et l'antenne!
- Assurer toujours le libre accès à la fiche secteur de la TV.
- L'appareil n'est pas conçu pour un usage dans un lieu de travail équipé de moniteurs.
- L'utilisation systématique des écouteurs à un niveau de volume élevé peut conduire à des dommages irréversibles de l'audition.
- Assurer l'élimination de cet appareil et de tous les composants y compris les batteries, en conformité avec les normes environnementales. Dans le doute, entrer en contact avec l'autorité locale pour les détails concernant le recyclage.
- Tout en installant l'appareil, se souvenir que les surfaces des meubles sont traitées avec divers vernis, plastiques, etc. ou qu'elles peuvent être

cirés. Les produits chimiques contenus dans ces produits peuvent avoir une réaction avec le support de la TV. Ceci pourrait faire que des morceaux de matériaux collent à la surface des meubles, qu'il sera difficile d'enlever, voire impossible.

- L'écran de la TV a été fabriqué selon des conditions de qualité supérieure et a été examiné en détail plusieurs fois, pour détecter les pixels défectueux. En raison des propriétés technologiques du processus de fabrication, il n'est pas possible d'éliminer l'existence d'un nombre restreint de points défectueux sur l'écran (même avec soin extrême, au cours de la production). Ces pixels défectueux ne constituent pas un défaut en termes de condition de garantie si leur ampleur n'est pas plus grande que les limites définies par la norme DIN.
- Le fabricant ne saurait être tenu responsable de tout problème lié au service client relatif au contenu ou aux services d'une tierce partie. Tout commentaire, question ou service relatif aux blessures résultant d'un contenu ou service tiers doit être dirigé au fournisseur du contenu ou service approprié.
- Il existe de nombreuses raisons pouvant vous empêcher d'accéder au contenu ou aux services de l'appareil non directement liées à l'appareil, y compris, mais non limitées à, une panne de courant, un problème de connexion internet ou de configuration de votre appareil. Sharp Consumer Electronics Poland, ses directeurs, employés, agents, prestataires et affiliés ne sauraient être tenus responsables de vous ou de tout autre tierce partie quant à de telles pannes ou problèmes de maintenance, quelle que soit la cause ou que le problème n'ait pu ou non être évité.
- Tous les contenus et services tiers accessibles via cet appareil vous sont fournis « tel quel » et « tel que disponible » et Sharp Consumer Electronics Poland et ses affiliés ne sauraient formuler aucune garantie ou représentation de quelque nature que ce soit, expresse ou tacite, y compris, mais sans s'y limiter, d'absence de contrefaçon, d'adéquation à un usage particulier, de disponibilité, de précision, de complétude, de sécurité, de titre, d'utilité, de manque de négligence ou d'erreur, de fonctionnement ininterrompu ou d'utilisation du contenu ou des services fournis ou du contenu ou que le contenu ou les services répondront à vos exigences et attentes.
- « Sharp Consumer Electronics Poland » n'est pas un agent de tels fournisseurs tiers et n'assume aucune responsabilité des actes et omissions de tels fournisseurs tiers de contenu ou de services, ou de tout aspect du contenu ou des services liés à de tels fournisseurs.
- En aucun cas « Sharp Consumer Electronics Poland » et/ou ses affiliés ne pourront être tenus responsables envers vous ou un tiers de tout dommage direct, indirect, accidentel, punitif, consécutif ou tout autre type de dommage, que la responsabilité soit faite sur la base d'un contrat, de la responsabilité civile, d'une violation de garantie, d'une responsabilité stricte ou autre et que Sharp Consumer Electronics Poland et/ou ses affiliés n'aient été ou non avisés de la possibilité de telles dommages.
- **Ce produit contient une technologie soumise à certains droits de propriété intellectuelle de Microsoft. L'utilisation ou la distribution de cette technologie en dehors de ce produit est interdite sans la (les) licence (s) appropriée (s) de Microsoft.**
- **Les propriétaires de contenu utilisent la technologie d'accès au contenu Microsoft PlayReady™ pour protéger leur propriété intellectuelle, y compris le contenu protégé par le droit d'auteur. Cet appareil utilise la technologie PlayReady pour accéder à du contenu protégé par PlayReady et / ou protégé par WMDRM. Si l'appareil ne parvient pas à appliquer correctement les restrictions sur l'utilisation du contenu, les propriétaires de contenu peuvent demander à Microsoft de révoquer la capacité de l'appareil à utiliser du contenu protégé par PlayReady. La révocation ne doit pas affecter le contenu non protégé ou le contenu protégé par d'autres technologies d'accès au contenu. Les propriétaires de contenu peuvent vous demander de mettre à niveau PlayReady pour accéder à leur contenu. Si vous refusez une mise à niveau, vous ne pourrez pas accéder au contenu nécessitant la mise à niveau.**

Information importante concernant l'utilisation des jeux vidéos, des ordinateurs, des légendes et d'autres affichages d'image fixe.

- L'utilisation prolongée du matériel d'émission d'image fixe peut causer une "image fantôme" permanente sur l'écran LCD (ceci étant désigné parfois inexactement "brûlure d'écran"). Cette image fantôme est alors visible de manière permanente sur l'écran d'arrière-plan. C'est un dommage irréversible. Il est possible d'éviter de tels dommages en suivant les instructions suivantes ci-dessous:
- Ramener le réglage de la luminosité ou du contraste à un niveau minimum de visibilité.
- Ne pas afficher l'image fixe pendant une longue période. Éviter l'affichage de:
 - » l'horaire du télétexte et les diagrammes,
 - » le menu de la TV ou du DVD, par exemple le contenu du DVD,
 - » En mode „Pause“ (maintien) : Ne pas employer ce mode longtemps, par exemple tout en observant un DVD ou une vidéo.
 - » Arrêter s'il n'est pas utilisé.

Batteries

- **ATTENTION** : Risque d'explosion si la batterie est remplacée par un type incorrect.
- Observer la polarité correcte en insérant les batteries.
- Ne pas exposer les batteries aux températures élevées et ne pas les placer dans des endroits où la température pourrait augmenter rapidement, par exemple près d'un feu, ou directement à la lumière solaire.
- Ne pas exposer les batteries à la chaleur rayonnante excessive, ne pas les jeter au feu, ne pas les démonter et ne pas essayer de
- recharger les batteries non-rechargeables. Elles peuvent fuir ou exploser.
 - » Ne jamais utiliser ensemble des batteries différentes ou mélanger les neuves et les usagées.
 - » Se débarrasser des batteries d'une manière respectueuse de l'environnement.
 - » La plupart des pays de l'Union Européenne règlent par la loi la mise au rebut des batteries.



Mise au rebut

- Ne pas se débarrasser de la TV avec les déchets ménagers non triés. La renvoyer à un point de ramassage indiqué pour le recyclage WEEE (déchets d'équipements électriques et électroniques). Agir ainsi, aide à conserver les ressources et à protéger l'environnement. Entrer en contact avec le détaillant ou les autorités locales pour plus d'information.



Déclaration CE :

- Par la présente, Sharp Consumer Electronics Poland sp. z o.o. déclare que cet équipement est conforme aux exigences essentielles et aux autres dispositions pertinentes de la directive RED 2014/53/UE.
 - Le texte intégral de la déclaration de conformité de l'UE est disponible en cliquant sur le lien suivant : www.sharpconsumer.com/documents-of-conformity/
- Cet équipement peut fonctionner dans tous les pays de l'UE.
- La fonction WLAN 5 GHz (Wi-Fi) de cet équipement ne peut être utilisée qu'en intérieur.
- Puissance de transmission Wi-Fi max.:
- 100 mW à 2,400 GHz – 2,4835 GHz
 - 100 mW à 5,150 GHz – 5,250 GHz
 - 100 mW à 5,250 GHz – 5,350 GHz
 - 100 mW à 5,470 GHz – 5,730 GHz
 - 100 mW à 5,735 GHz – 5,835 GHz
- Puissance de transmission BT max. : 10 mW à 2,402 GHz – 2,480 GHz.

Ce qui est inclus dans la boîte

La fourniture de cette TV inclut les pièces suivantes:

- | | |
|-------------------|--|
| • 1x TV | • 1x Paquet d'installation de support TV |
| • 2x Télécommande | • 1x Guide de démarrage rapide |
| • 4x batterie AAA | • 1x Cordon d'alimentation |

Fixation du support

Suivre les instructions à la dernière page de ce manuel d'utilisation.

Fixation murale de la TV

Installez le support de montage mural sur la télévision, selon les instructions du fabricant du support.

Connexions

Pour la connexion d'appareils externes, lisez la dernière page de ce manuel.

Pour commencer - mise en place initiale

1. Si des pièces en caoutchouc, des pièces en mousse ou du ruban adhésif sont fixés au cadre du téléviseur, veuillez les retirer délicatement.
2. À l'aide du câble d'antenne (non fourni), connectez le téléviseur à la prise murale de l'antenne.
3. Pour raccorder à internet avec une connexion filaire, connectez un câble Ethernet/Cat 5 (non compris) entre votre TV et votre modem/routeur haut débit.
4. Insérer les batteries fournies dans la télécommande.
5. Connectez le câble d'alimentation à la prise électrique.
6. Passez maintenant aux étapes suivantes pour configurer la TV.
7. Après avoir allumé la TV, vous verrez le menu **Installation initiale**.
8. Associez votre télécommande vocale en suivant les instructions à l'écran. Appuyez simultanément sur la touche fléchée gauche et sur la touche  de la télécommande et maintenez-les enfoncées jusqu'à ce que les instructions sur l'écran du téléviseur passent à l'étape suivante.
9. Sélectionnez la langue du menu TV.
10. Veuillez définir les paramètres souhaités sur les écrans restants du menu Première installation.

Stick de contrôle TV

La télécommande du téléviseur est située en bas à gauche du téléviseur. Vous pouvez l'utiliser à la place de la télécommande pour effectuer des fonctions de base de votre téléviseur.



Lorsque la TV est en mode veille :

- pression brève du stick de contrôle - Mise en route

Lorsque vous regardez la TV :

- GAUCHE/DROITE – volume haut/bas
- HAUT/BAS – chaîne suivante/précédente
- pression brève - Affiche le menu
- pression longue - Mise en veille

Dans le menu:

- GAUCHE/DROITE/HAUT/BAS – navigation du curseur sur les menus à l'écran
- pression brève - OK/Confirmer l'élément sélectionné

Choix du mode Entrée/Source d'entrée

Pour commuter entre les différentes entrées/connexions.

a) En utilisant les boutons de la télécommande:

1. Presser [SOURCE] - Le menu de la source apparaît. Alternativement, vous pouvez appuyer et maintenir le bouton  (guide TV) pour afficher la liste des entrées.
2. Presser [▲] ou [▼] pour sélectionner l'entrée recherchée.
3. Presser [OK].

b) Utilisation du stick de contrôle TV :

1. Appuyez brièvement sur le joystick pour accéder au menu principal.
2. Utilisez le joystick pour naviguer jusqu'au menu [Sources d'entrée].
3. Appuyez brièvement sur le joystick pour entrer dans le menu [Sources d'entrée].
4. Utilisez le joystick pour sélectionner la source d'entrée souhaitée.
5. Appuyez sur le joystick pour basculer vers la source d'entrée sélectionnée.

Navigation du menu TV

Utilisez les touches (▲/▼/◀/▶) pour faire la mise au point sur l'élément souhaité.

Appuyez sur le bouton OK pour sélectionner l'élément en cours de mise au point.

Appuyez sur la touche  (retour) pour revenir en arrière dans le menu.

Appuyez sur la touche  (retour) et maintenez-la enfoncée pour quitter le menu.

Appuyez sur la touche  (accueil) pour accéder au menu Accueil du téléviseur.

Informations sur le taux de rafraîchissement de 144 Hz

Ce téléviseur prend en charge un taux de rafraîchissement de 144 Hz pour toutes les résolutions jusqu'à 4K. Cependant, cette fonctionnalité n'est disponible que via les entrées HDMI 3 et 4. Les entrées HDMI 1 et 2 sont limitées à 60 Hz pour toutes les résolutions.

De même, la technologie VRR / AMD FreeSync™ est prise en charge exclusivement via les entrées HDMI 3 et 4.

Si vous avez l'intention de connecter un PC de jeu ou une console à ce téléviseur, assurez-vous d'utiliser les entrées HDMI 3 ou 4.

REMARQUE : Pour atteindre la résolution 4K@144Hz, l'appareil connecté doit émettre un signal vidéo à cette résolution et fréquence de rafraîchissement. L'appareil doit être connecté au téléviseur à l'aide d'un câble HDMI portant la mention "Ultra High Speed".

Une expérience cinématographique complète avec AQUOS Wireless Surround

Ce téléviseur est compatible avec le système AQUOS Wireless Surround de Sharp, un système modulaire où vous choisissez le niveau d'immersion. Il suffit d'ajouter un subwoofer pour des basses plus profondes, ou des enceintes arrière pour un son surround de type théâtre. Combinés, ils apportent l'expérience cinématographique complète dans votre salon avec Dolby Atmos et DTS:X. Vous n'aurez pas besoin de logiciels supplémentaires ou d'appareils externes - les enceintes AQUOS Wireless Surround se connectent sans fil au téléviseur, ce qui vous permet de les placer n'importe où dans votre espace.



Manuel d'instructions électronique

Pour accéder à des informations plus utiles directement à partir de votre téléviseur, vous pouvez lancer le manuel en ligne en suivant les étapes suivantes :

1. Appuyez sur la touche (accueil) de votre télécommande.
2. À l'aide du curseur, naviguez vers le bas jusqu'à "Vos applications".
3. Dans la liste des applications, recherchez et sélectionnez "Smart Portal".

REMARQUE : Assurez-vous que votre téléviseur est connecté à l'internet pour pouvoir utiliser ce manuel électronique.

Télécommande

Le téléviseur est livré avec deux télécommandes.

La plus grande télécommande est utilisée pour le contrôle général du téléviseur et est équipée d'un émetteur infrarouge (IR) standard.

La télécommande multimédia plus petite est équipée d'un microphone, vous permettant de contrôler le téléviseur avec votre voix. Cependant, pour activer la commande vocale, la télécommande doit être associée au téléviseur via Bluetooth. L'association se fait lors de la configuration initiale.

Si votre télécommande perd son association avec le téléviseur pour une raison quelconque, vous pouvez l'associer manuellement via le menu des paramètres en suivant ces étapes :

1. Appuyez sur le bouton (accueil), puis sélectionnez **[Paramètres]** et appuyez sur **[OK]**.
2. Le menu des paramètres rapides apparaît. Maintenez le curseur sur le symbole Paramètres et appuyez à nouveau sur le bouton **[OK]** pour entrer dans le menu des paramètres.
3. Ensuite, sélectionnez **[Télécommande et accessoires]** > **[Associer un accessoire]**.
4. Suivez les instructions à l'écran pour associer la télécommande avec le téléviseur.
5. Le nom de votre télécommande apparaîtra sur l'écran du téléviseur. Appuyez sur **[OK]** pour confirmer l'association.

Description des pièces de la télécommande

Se référer à l'image de la télécommande à la deuxième page de ce manuel d'utilisation.

1. (**veille**) – Pour allumer la TV quand elle se trouve en Veille ou vice versa. En appuyant longuement sur cette touche, l'appareil affiche un menu offrant une option d'extinction en mode veille d'économie d'énergie.
2. **SOURCE** – Pour afficher le menu d'une entrée/source.
3. **TOUCHES NUMÉRIQUES 0 - 9** – pour sélectionner directement les chaînes TV.
4. (**sourdine**) – Pour mettre le son en sourdine ou vice versa.
5. **INFO** – Appuyez une fois pour afficher des informations sur le programme que vous regardez actuellement. Appuyez à nouveau pour afficher des informations détaillées. Appuyez sur lorsque le panneau d'informations est affiché pour voir les informations sur le prochain programme.
6. (**profil**) – Permet de passer d'un profil utilisateur à un autre.
7. (**applications**) – Ouvre le menu des applications installées.
8. (**paramètres**) – Appui court : Ouvre le menu des paramètres. Appui long : Affiche le clavier virtuel (uniquement en mode TV en direct).
9. (/ / / / **OK**) – Vous permet de naviguer dans les menus à l'écran et d'ajuster les paramètres du système selon vos préférences.
10. (**retour**) – Appui court : Revenir en arrière dans le menu. Appui long : Quitter le menu actuellement affiché.
11. (**accueil**) – Appui court : Affiche le menu d'accueil de la TV. Appui long : Ouvre le menu des paramètres.
12. (**guide TV**) – Appui court : Ouvre le guide TV de 7 jours (mode TV numérique). Appui long : Affiche la liste des entrées.
13. **VOL (+/-)** – Inclinez pour augmenter/diminuer le niveau sonore.
14. **CH (+/-)** – Inclinez pour passer à la chaîne suivante/précédente dans la séquence.
15. **NETFLIX** – Accédez à l'application Netflix.
16. **Prime Video** – Accédez à l'application Prime Video.
17. **YouTube** – Accédez à l'application YouTube.
18. **APPLI FAVORITE** – Appui long : Une liste d'applications s'ouvre. Sélectionnez l'application que vous souhaitez attribuer au bouton APPLI FAVORITE pour un accès rapide. Appui court : Lance l'application mémorisée.
19. **AUDIO** – Ouvre le menu des pistes audio.
20. **SUB** – Active/désactive les sous-titres en bas de l'écran.
21. **TEXT** – Active/désactive le télétexte.
22. **TV** – Commute le téléviseur sur la dernière entrée regardée.
23. – Pour lire/mettre en pause le média.
24. – Mode de rembobinage rapide.
25. – Mode d'avance rapide.
26. – Pour arrêter la lecture.
27. **BOUTONS DE COULEUR** – Pour exécuter la fonction correspondante.
28. **Assistant Google** – Utilisez votre voix pour accéder au divertissement, contrôler les appareils intelligents, obtenir des réponses à l'écran, et plus encore.

Importanti istruzioni di sicurezza



Vi preghiamo di leggere queste istruzioni di sicurezza e di rispettare le seguenti avvertenze prima di mettere in funzione l'apparecchio:

Per evitare incendi, tenete sempre lontane dall'apparecchio candele e qualunque altro tipo di fiamma.



~ Corrente alternata

Questa apparecchiatura è un dispositivo elettrico di Classe II o a doppio isolamento. È stata progettata in modo tale che non richiede una connessione di sicurezza alla messa a terra elettrica.

- I set di televisori con schermi da 43" o superiori devono essere sollevati e trasportati da almeno due persone.
- Questo televisore non ha componenti che possano essere riparate dall'utente. In caso di difetto, contattate il produttore o l'agente di servizio autorizzato. Il contatto con alcune parti interne del televisore potrebbe mettervi in pericolo di vita. La garanzia non copre difetti causati da riparazioni effettuate da terze parti non autorizzate.
- Non rimuovete la parte posteriore dell'apparecchio.
- Questo apparecchio è stato disegnato per la ricezione e la riproduzione di segnali audio e video. Qualunque altro utilizzo è severamente vietato.
- Non mettete il televisore in condizioni da ricevere schizzi o gocce d'acqua.
- Per disconnettere la TV dalla presa, scollegare la spina dallo zoccolo della presa.
- Se il cavo di alimentazione è rovinato, deve essere sostituito dal produttore, da un agente di servizio o da persone similmente qualificate, in modo da evitare pericoli.
- La distanza raccomandata per guardare la TV HD è circa cinque volte maggiore all'altezza dello schermo. Altre fonti di luce che si riflettono sullo schermo possono peggiorare la qualità dell'immagine.
- Assicuratevi che il televisore sia collocato in un posto sufficientemente ventilato e che non sia vicino ad altri apparecchi o mobilia.
- Posizionate il prodotto ad almeno 5cm dal muro per favorire la ventilazione.
- Assicuratevi che le aperture per la ventilazione siano sgombrare da oggetti come giornali, tovagli, tendaggi ecc.
- Il televisore è stato progettato per l'utilizzo in un clima temperato.
- Il televisore è stato progettato per funzionare esclusivamente in un ambiente asciutto. Quando usate il televisore all'aperto, assicuratevi che sia protetto dall'umidità (pioggia, acqua). Non esponetelo mai all'umidità.
- Non collocare oggetti, contenitori con liquidi, come vasi, ecc. sulla TV. Potrebbero essere accidentalmente urtati, minando così la sicurezza elettrica. Posizionate il televisore solamente su superfici piatte e stabili. Non mettete alcun oggetto, come giornali o coperte, sopra o sotto il televisore.
- Assicuratevi che l'apparecchio non poggi su cavi elettrici, perché questi potrebbero rovinarsi. Telefoni cellulari e altri apparecchi, come adattatori WLAN, telecamere di sorveglianza con trasmissione di segnale wireless ecc. potrebbero causare interferenze elettromagnetiche e non dovrebbero quindi essere posizionati vicino all'apparecchio.
- Non mettete l'apparecchio vicino a termosifoni o in posti con la luce diretta del sole: questo potrebbe avere un effetto negativo sul raffreddamento dell'apparecchio.

L'accumulo di calore è pericoloso e può seriamente ridurre la durata di vita dell'apparecchio. Per garantire la sicurezza, chiedete a del personale qualificato di togliere lo sporco dall'apparecchio.

- Cercate di evitare danni al cavo o all'adattatore principali. L'apparecchio può essere collegato solamente con il cavo/adattatore principale fornito.
- I temporali sono pericolosi per gli apparecchi elettronici. Se i cavi della rete elettrica o l'antenna vengono colpiti da un fulmine, l'apparecchio potrebbe risultarne danneggiato, anche se spento. È opportuno scollegare tutti i cavi e i connettori dell'apparecchio prima di un temporale.
- per pulire lo schermo dell'apparecchio usate solo un panno morbido e umido. Usate solo dell'acqua, non usate mai detergenti, e in nessun caso solventi.
- Posizionate il televisore vicino al muro per evitare che cada se viene urtato.
- **AVVERTENZA** - non collocare in nessun caso un televisore in una posizione instabile. Il televisore potrebbe cadere, provocando gravi danni alle persone o la morte. Molti danni, in particolare ai bambini, possono essere evitati prendendo semplici precauzioni come:
 - Usare i cabinati o i supporti raccomandati dal produttore del televisore.
 - Usare esclusivamente mobili capaci di sostenere in modo sicuro il televisore.
 - Assicurarsi che il televisore non penda dal bordo del mobile di supporto.
- Non collocare il televisore su mobili troppo alti (per esempio, armadi o librerie) senza ancorare il mobile e il televisore a un supporto adeguato.
- Non collocare il televisore su panni o altri materiali collocati tra il televisore e il mobile di supporto.
- Istruire i bambini sui pericoli derivanti dall'appendersi ai mobili per raggiungere il televisore o i relativi controlli.
- Assicurarsi che i bambini non si arrampichino o si appendano alla TV.
- Se il televisore attuale viene conservato o ricollocato, applicare le precedenti istruzioni.
- Il software sul televisore e il layout OSD possono essere modificati senza preavviso.
- Condizioni di funzionamento del televisore:
 - temperatura da +10 a +35 °C
 - umidità non superiore all'80% (a una temperatura di 25 °C)
 - pressione atmosferica da 86 a 106 kPa (da 650 a 800 mmHg)

Avvertenza:

- Per spegnere il televisore, premere il pulsante STANDBY sul telecomando. Tenendo premuto questo pulsante più a lungo, la TV si spegne ed entra in modalità standby con risparmio energetico per soddisfare i requisiti di design eco-friendly. Questa è la modalità di default.
- Per il test di scarico elettrostatico (ESD) di EN55035, è stato scoperto che è necessario l'utilizzo manuale tramite pulsante di accensione/spengimento stand-by per riprendere il normale utilizzo come inteso dopo il test.
- Non usare la TV subito dopo l'apertura dell'imballaggio. Attendere che la TV si riscaldi fino a temperatura ambiente prima di usarla.
- Non collegate mai apparecchi esterni a un apparecchio acceso. Spegnete non solo il televisore, ma anche gli apparecchi che sono collegati! Inserite la spina del televisore nella presa a muro dopo aver collegato gli apparecchi esterni e l'antenna!
- Assicuratevi sempre che ci sia libero accesso alla spina principale del televisore.
- L'apparecchio non è stato progettato per un utilizzo in un luogo di lavoro attrezzato con monitor.
- L'uso sistematico di cuffie ad alto volume può portare a danni irreversibili all'udito.
- Assicuratevi che questo apparecchio venga smaltito correttamente in ogni sua parte, comprese le batterie. Se avete qualche dubbio, contattate l'autorità locale per i dettagli riguardo il riciclaggio.
- Mentre installate l'apparecchio, non dimenticate che le superfici dei mobili vengono trattate con diverse vernici, materie plastiche ecc, o potrebbero essere lucidate. I componenti chimici contenuti in questi prodotti potrebbero fare reazione con il supporto del televisore. Ne potrebbe

risultare che dei pezzetti di materiale si attacchino alla superficie del mobile rendendo difficile, se non impossibile, la loro rimozione.

- Lo schermo del vostro televisore è stato prodotto con parametri di altissima qualità ed è stato controllato più volte nel dettaglio per evitare che restino pixel difettati. A causa delle proprietà tecnologiche del processo di produzione, non è possibile eliminare del tutto un seppur minimo numero di pixel difettosi sullo schermo (nonostante la massima cura durante la produzione). Questi pixel difettosi non sono considerati difetti in termini di condizioni di garanzia se la loro entità non supera i limiti definiti dalla norma DIN.
- Il produttore non è responsabile, né sarà ritenuto responsabile, di inconvenienti legati al servizio clienti con riferimento a servizi o contenuti di terze parti. Eventuali domande, commenti o dubbi sui servizi legati a servizi o contenuti di terze parti devono essere rivolti direttamente al fornitore del servizio o contenuto applicabile.
- Esistono numerose ragioni per le quali potrebbe non essere possibile effettuare l'accesso ai contenuti o ai servizi dal dispositivo non dipendenti dal dispositivo stesso, incluse, senza limitazione, interruzione di corrente, connessione internet, o impossibilità di configurare correttamente il proprio dispositivo. Sharp Consumer Electronics Poland, i suoi direttori, funzionari, dipendenti, agenti, contraenti e affiliati non sono responsabili nei confronti del cliente o di eventuali terze parti relativamente a tali inconvenienti o interruzioni di manutenzione, indipendentemente dalla causa o dal fatto che possano essere evitate o meno.
- Tutti i contenuti o i servizi di terze parti accessibili tramite questo dispositivo sono forniti "come sono" e "come disponibile" e Sharp Consumer Electronics Poland e le proprie affiliate non forniscono garanzie o dichiarazioni di alcun tipo, implicite o esplicite, incluse, senza limitazione, garanzie di commercialibilità, assenza di violazione, idoneità per uno scopo specifico o eventuali garanzie di idoneità, disponibilità, accuratezza, completezza, sicurezza, titolo, utilità, assenza di negligenza o di uso o funzionamento senza errori o interruzioni o uso del contenuto o dei servizi forniti tali da indicare che i contenuti o i servizi soddisfanno i requisiti o le aspettative.
- 'Sharp Consumer Electronics Poland' non è un agente e non si assume responsabilità alcuna per gli atti o le omissioni dei fornitori di contenuti o servizi di terze parti, né di alcun aspetto specifico dei contenuti o servizi relativi a detti fornitori di terze parti.
- In nessun caso 'Sharp Consumer Electronics Poland' e/o le proprie affiliate saranno responsabili nei confronti del cliente o di terze parti per eventuali danni diretti, indiretti, speciali, incidentali, punitivi, consequenziali o di altro tipo, indipendentemente dal fatto che l'ipotesi di responsabilità sia basata su contratto, torto, negligenza, violazione della garanzia, responsabilità oggettiva o altro e indipendentemente dal fatto che Sharp Consumer Electronics Poland e/o le proprie affiliate siano state avvisate della possibilità che si verifichino tali danni.
- Questo prodotto contiene tecnologia soggetta a determinati diritti di proprietà intellettuale di Microsoft. L'utilizzo o la distribuzione di questa tecnologia al di fuori di questo prodotto sono proibiti senza il possesso degli appropriati permessi da parte di Microsoft.**
- I proprietari dei contenuti utilizzano la tecnologia di accesso ai contenuti Microsoft PlayReady™ per proteggere la propria proprietà intellettuale, inclusi i contenuti protetti da copyright. Questo dispositivo utilizza la tecnologia PlayReady per accedere a contenuti protetti da PlayReady e/o da WMDRM. Se il dispositivo non dovesse riuscire ad applicare efficacemente le restrizioni all'utilizzo dei contenuti, i proprietari di questi ultimi potrebbero richiedere a Microsoft di revocare la possibilità del dispositivo di usufruire di contenuti protetti da PlayReady. La revoca non dovrebbe avere ripercussioni su contenuti non protetti oppure protetti da altre tecnologie di accesso a contenuti. I proprietari dei contenuti potrebbero richiedere all'utente di effettuare l'upgrade di PlayReady per accedere ai loro contenuti. In caso di rifiuto a eseguire l'upgrade, non sarà possibile accedere ai contenuti che lo richiedono.**

Informazioni importanti riguardo l'uso di videogiochi, computer, sottotitoli e altre visualizzazioni di immagini fisse.

- L'uso intenso del programma per immagini fisse può causare un' "immagine ombra" permanente sullo schermo LCD (a volte ci si riferisce erroneamente a questo fenomeno come al "suriscaldamento dello schermo") Questa immagine ombra è poi visibile in maniera permanente sullo sfondo dello schermo. E' un danno irreversibile. Potete evitare questo tipo di danno seguendo le istruzioni che seguono:
- Riducete al minimo il livello visivo di luminosità/contrasto.
- Non visualizzate immagini fisse troppo a lungo. Evitate la visualizzazione di:
 - ora e tabelle televisive,
 - menù di TV/DVD, per esempio i contenuti dei DVD,
 - modalità "Pausa" (tenuta): Non utilizzate questa modalità per lunghi periodi, per esempio mentre guardate un DVD o un video.
 - Spegnete l'apparecchio se non lo state usando.

Batterie

- ATTENZIONE:** Rischio di esplosione se la batteria è sostituita con un'altra di tipo non corretto.
- Rispettate la corretta polarità quando inserite le batterie.
- Non esponete le batterie ad alte temperature e non mettetle in posti in cui la temperatura possa aumentare velocemente, per esempio vicino a una fiamma o alla luce diretta del sole.
- Non esponete le batterie a un eccessivo calore radiante, non gettatele nel fuoco, non smontatele e non cercate di ricaricarle se non sono ricaricabili. Potrebbero avere perdite o esplodere.
 - Non usate mai batterie di marche diverse insieme, né mescolatene di vecchie con delle nuove.
 - Smaltite le batterie in modo ecologico e rispettoso dell'ambiente.
 - La maggior parte dei paesi dell'UE regola lo smaltimento delle batterie a norma di legge.



Cd

Smaltimento

- Non smaltite questo televisore insieme ai rifiuti comunali non differenziati. Riconsegnatelo in un punto di raccolta apposito per il RAEE (Riciclaggio di Apparecchiature Elettriche ed Elettroniche). Così facendo, contribuirete alla conservazione delle risorse e alla protezione dell'ambiente. Contattate il vostro fornitore o le autorità locali per ulteriori informazioni.



Dichiarazione CE:

- Con il presente, Sharp Consumer Electronics Poland sp. z o.o. dichiara che il televisore LED soddisfa i requisiti essenziali e le altre disposizioni rilevanti della direttiva RED 2014/53/EU.
 - Il testo completo della Dichiarazione di conformità UE è disponibile al link seguente www.sharpconsumer.com/documents-of-conformity/ L'uso di questo apparecchio è consentito in tutti i paesi europei. La funzione 5 GHz WLAN(Wi-Fi) di questo apparecchio può essere utilizzata solo in interno.
- Max potenza trasmissione Wi-Fi:
 100mW a 2,400 GHz – 2,4835 GHz
 100mW a 5,150 GHz – 5,250 GHz
 100mW a 5,250 GHz – 5,350 GHz
 100mW a 5,470 GHz – 5,730 GHz
 100mW a 5,735 GHz – 5,835 GHz
- Max potenza trasmissione BT: 10 mW a 2,402 GHz – 2,480 GHz

Dichiarazione di conformità:

- Questo apparecchio è fabbricato nella CEE nel rispetto delle disposizioni del D.M. marzo 1992 ed è in particolare conforme alle prescrizioni dell'art. 1 dello stesso D.M.

Cosa è compreso nella confezione

L'acquisto di questo televisore comprende le seguenti componenti:

• 1x TV	• 1x pacchetto di installazione supporto TV
• 2x telecomando	• 1x Guida di avvio rapido
• 4x batterie AAA	• 1x Cavo di alimentazione

Attaccare il supporto

Seguite le istruzioni all'ultima pagina di questo manuale di istruzioni.

Montaggio a parete della TV.

Installare la staffa di montaggio a parete sul televisore come raccomandato dal produttore della staffa.

Connessioni

Per le connessioni a dispositivi esterni consultare l'ultima pagina del presente manuale.

Guida introduttiva - impostazione iniziale

1. Se le parti di gomma e di gommapiuma o il nastro adesivo sono attaccati alla cornice della TV, rimuovile delicatamente.
2. Usa il cavo antenna (non fornito), collegate il televisore alla presa a muro dell'antenna.
3. Per la connessione via cavo a internet usare un cavo Cat 5/Ethernet (non incluso) dal proprio televisore al router/modem a banda larga.
4. Inserite le batterie fornite nel telecomando.
5. Collegare il cavo di alimentazione alla presa elettrica.
6. Ora procedere ai passaggi successivi per la configurazione della TV.
7. Dopo l'accensione della TV, verrà visualizzato il menu **Prima installazione**.
8. Associa il tuo telecomando vocale seguendo le istruzioni visualizzate sullo schermo. Tenere premuto contemporaneamente il tasto freccia sinistra e il tasto  del telecomando finché le istruzioni sullo schermo del televisore non passano al passaggio successivo.
9. Seleziona la lingua per il menu TV.
10. Seleziona le impostazioni desiderate nelle schermate rimanenti del menu della prima installazione.

Barra di controllo TV

Il joystick di controllo del TV si trova nella parte inferiore sinistra del televisore. Puoi utilizzarlo al posto del telecomando per gestire le funzioni di base del tuo TV.

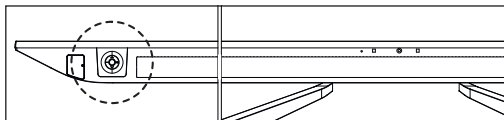

Quando la TV è in modalità standby:

- pressione rapida della barra di controllo - Accensione

Quando si guarda la TV:

- DESTRA/SINISTRA – aumento/riduzione volume
- ALTO/BASSO – cambia canale alto/basso
- pressione rapida - visualizzazione menu
- pressione prolungata - standby power o

Nel menu:

- DESTRA/SINISTRA/ALTO/BASSO – navigazione del cursore su menu su schermo
- pressione rapida - OK/ conferma voce selezionata

Scelta della modalità di ingresso/ sorgentes

Per cambiare tra i diversi ingressi/le diverse connessioni.







a) Uso dei tasti sul telecomando:

1. Premete [SOURCE] - Apparirà il menù sorgente. In alternativa, è possibile premere e tenere premuto il pulsante  (guida TV) per visualizzare l'elenco delle sorgenti.
2. Premete [▲] o [▼] per selezionare l'ingresso che desiderate.
3. Premete [OK].

b) Uso della barra di controllo TV:

1. Premere brevemente il joystick di controllo per accedere al menu principale.
2. Usare il joystick di controllo per navigare fino al menu [Input].
3. Premere brevemente il joystick di controllo per entrare nel menu [Input].
4. Usare il joystick di controllo per selezionare la sorgente d'ingresso desiderata.
5. Premere il joystick di controllo per passare alla sorgente d'ingresso selezionata.

Navigazione menù TV

Utilizzare i tasti (, , , ) per mettere a fuoco la voce desiderata. Premere il pulsante OK per selezionare l'elemento attualmente a fuoco. Premere il tasto  (indietro) per tornare indietro di un passo nel menu. Tenere premuto il tasto  (indietro) per uscire dal menu.

Premere il tasto  (home) per accedere al menu Home del televisore.

Informazioni sulla frequenza di aggiornamento a 144 Hz

Questo televisore supporta una frequenza di aggiornamento di 144 Hz per tutte le risoluzioni fino a 4K. Tuttavia, questa funzione è disponibile solo tramite le porte HDMI 3 e 4. Le porte HDMI 1 e 2 sono limitate a 60 Hz per tutte le risoluzioni.

Analogamente, la tecnologia VRR / AMD FreeSync™ è supportata esclusivamente tramite le porte HDMI 3 e 4.

Se hai l'intenzione di collegare un PC da gioco o una console a questo televisore, assicurati di utilizzare le porte HDMI 3 o 4.

NOTA: Per ottenere una risoluzione 4K@144Hz, il dispositivo connesso deve emettere un segnale video a tale risoluzione e frequenza di aggiornamento. Il dispositivo deve essere collegato al televisore tramite un cavo HDMI contrassegnato come "Ultra High Speed".

Esperienza cinematografica completa con il sistema AQUOS Wireless Surround.

Questo televisore è compatibile con AQUOS Wireless Surround di Sharp, un sistema modulare che consente di scegliere il livello di immersione. È sufficiente aggiungere un subwoofer per ottenere bassi più profondi o diffusori posteriori per un suono surround di tipo teatrale. Combinati insieme, portano l'esperienza cinematografica completa nel vostro salotto con Dolby Atmos e DTS:X. Non avrete bisogno di software aggiuntivi o di dispositivi esterni: i diffusori AQUOS Wireless Surround si collegano senza fili al televisore, permettendovi di posizionarli ovunque nel vostro spazio.



Manuale di istruzioni elettronico

Per accedere a ulteriori informazioni utili direttamente dal televisore, è possibile avviare il manuale online seguendo la seguente procedura:

1. Premere il tasto (home) sul telecomando.
2. Con il cursore, spostarsi verso il basso fino a "Le tue applicazioni".
3. Dall'elenco delle applicazioni, individuare e selezionare "Smart Portal".

NOTA: per utilizzare questo manuale elettronico, accertarsi che il televisore sia collegato a Internet.

Telecomando

Il televisore è provvisto di due telecomandi. Il telecomando più grande viene usato per il controllo generale della TV ed è dotato di un trasmettitore infrarossi (IR) standard.

Il telecomando multimediale più piccolo è dotato di un microfono che ti consente di controllare il TV con la tua voce. Tuttavia, per abilitare il controllo vocale, il telecomando deve essere associato al TV tramite Bluetooth. L'associazione avviene durante la configurazione iniziale.

Se il tuo telecomando perde l'associazione con il TV per qualsiasi motivo, puoi associarlo manualmente tramite il menu delle impostazioni seguendo questi passaggi:

1. Premi il pulsante (home), quindi seleziona **[Impostazioni]** e premi **[OK]**.
2. Compare il menu delle impostazioni rapide. Mantieni il cursore sul simbolo Impostazioni e premi nuovamente il pulsante **[OK]** per entrare nel menu Impostazioni.
3. Quindi seleziona **[Telecomandi e accessori]** > **[Accoppia l'accessorio]**.
4. Segui le istruzioni visualizzate sullo schermo per abbinare il telecomando al TV.
5. Il nome del tuo telecomando apparirà sullo schermo del TV. Premi **[OK]** per confermare l'abbinamento.

Descrizioni parti del telecomando

Fate riferimento all'immagine del telecomando alla seconda pagina di questo manuale di istruzioni.

1. (**stand-by**): accende il televisore quando è in stand-by o viceversa. Tenendo premuto questo pulsante a lungo, apparirà un menu che offre un'opzione per consumare meno elettricità in modalità standby con risparmio energetico.
2. **SOURCE**: mostra il menù ingresso/sorgente.
3. **PULSANTI NUMERICI**: da 0 a 9 per selezionare direttamente i canali TV.
4. (**silenzioso**): silenzia il suono o lo riattiva.
5. **INFO**: Premere una volta per visualizzare le informazioni sul programma attualmente in corso. Premere nuovamente per visualizzare informazioni dettagliate. Premere mentre il pannello delle informazioni è visualizzato per visualizzare informazioni sul programma successivo.
6. (**profilo**): Consente di passare tra diversi profili utente.
7. (**applicazioni**): Apre il menu delle applicazioni installate.
8. (**impostazioni**): Premere brevemente: Apre il menu Impostazioni. Premere a lungo: Visualizza la tastiera virtuale (solo modalità TV live).
9. (**▲/▼/◀/▶/OK**): Consente di navigare nei menu visualizzati sullo schermo e regolare le impostazioni di sistema secondo le proprie preferenze.
10. (**indietro**): Premere brevemente: Torna indietro nel menu. Premere a lungo: Esce dal menu attualmente visualizzato.
11. (**home**): Premere brevemente: Visualizza il menu Home della TV. Premere a lungo: Apre il menu Impostazioni.
12. (**guida TV**): Premere brevemente: Apre la guida TV a 7 giorni (modalità TV digitale). Premere a lungo: Visualizza l'elenco delle sorgenti.
13. **VOL (+/-)**: alza/abbassa il livello del suono.
14. **CH (+/-)**: passa al canale successivo/precedente nella sequenza.
15. **NETFLIX**: accedi all'app Netflix.
16. **Prime video**: accedi all'app Prime Video.
17. **YouTube**: accedi all'app YouTube.
18. **APP PREFERITE**: Premere a lungo: Si apre un elenco di app. Selezionare l'app da assegnare al pulsante APP PREFERITE per un accesso rapido. Premere brevemente: Avvia l'app memorizzata.
19. **AUDIO**: apre il menu traccia audio.
20. **SUB**: attiva/disattiva i sottotitoli nella parte bassa dello schermo.
21. **TEXT**: attiva/disattiva il televideo.
22. **TV**: imposta la TV sull'ultimo ingresso utilizzato.
23. : riproduci o metti in pausa i contenuti multimediali.
24. : riproduci in modalità di riavvolgimento rapido.
25. : riproduci in modalità di avanzamento rapido.
26. : interrompi riproduzione.
27. **PULSANTI COLORATI**: esegui la funzione corrispondente in quel momento.
28. **Assistente Google**: utilizza la tua voce per accedere a contenuti di intrattenimento, controllare dispositivi smart, avere risposte sullo schermo e tanto altro.

Instrucciones de seguridad



Lea estas instrucciones de seguridad y respete las siguientes advertencias antes de utilizar el aparato:

Para evitar incendios mantenga siempre las velas u otras llamas al descubierto lejos del producto.



~ Corriente alterna

Este equipo es un aparato eléctrico de Clase II o con doble aislamiento. Se ha diseñado de tal forma que no necesita una conexión de seguridad eléctrica a tierra.

- Los televisores con pantallas de 43" o tamaño superior deben ser elevados y transportados por al menos dos personas.
- Esta televisión no contiene ninguna pieza que pueda ser reparada por el usuario. En caso de avería, póngase en contacto con el fabricante o el servicio técnico autorizado. El contacto con ciertas partes de la televisión puede poner en peligro su vida. La garantía no cubre las averías resultantes de reparaciones llevadas a cabo por terceros.
- No retire la parte posterior del aparato.
- Este aparato se ha diseñado para recibir y reproducir señales de vídeo y de sonido. Cualquier otro uso está estrictamente prohibido.
- No exponga la televisión a goteos o salpicaduras.
- Para desconectar el televisor de la corriente, retire el enchufe de la toma de pared.
- Si el cable de alimentación presenta algún daño, deberá ser sustituido por el fabricante, el servicio técnico o personas con una cualificación similar para evitar que se produzcan situaciones de peligro.
- La distancia sugerida para ver el televisor HD es aproximadamente cinco veces la altura de la pantalla. Los reflejos en la pantalla procedentes de otras fuentes luz pueden reducir la calidad de la imagen.
- Asegúrese de que la televisión está adecuadamente ventilada y no se encuentra cerca de otros aparatos o muebles.
- Instale el producto al menos con una separación de 5 cm de la pared para garantizar su ventilación.
- Evite la obstrucción de las ranuras de ventilación con objetos como periódicos, manteles, cortinas, etc.
- La televisión se ha diseñado para ser usada en climas con temperaturas moderadas.
- La televisión se ha diseñado para ser usada exclusivamente en lugares secos. Si la televisión se usa en espacios exteriores, asegúrese de que está protegida contra la humedad (lluvia y salpicaduras). No exponga nunca la televisión a la humedad.
- No coloque objetos ni recipientes con líquidos, como jarrones, sobre el televisor, ya que su contenido podría derramarse y ocasionar riesgos eléctricos. Coloque la televisión sobre una superficie resistente, plana y estable. No coloque ningún objeto como periódicos o mantas, etc. sobre o debajo de la televisión.
- Asegúrese de que el aparato no se coloca sobre un cable de alimentación, ya que podría resultar dañado. Los teléfonos móviles y otros dispositivos, como adaptadores WLAN, cámaras de supervisión con transmisión de señal, etc., pueden provocar interferencias electromagnéticas y no deben colocarse cerca del aparato.
- No coloque el aparato cerca de elementos de calentamiento o en un lugar con radiación solar directa, ya que el sistema de refrigeración del aparato podría verse afectado. La acumulación de calor es peligrosa y

puede reducir en gran medida la vida útil del aparato. Para garantizar la seguridad, pida a personal cualificado que retire la suciedad del aparato.

- Intente evitar que el cable de alimentación o el adaptador de corriente resulten dañados. El aparato solo puede conectarse con el cable de alimentación y el adaptador de corriente suministrados.
- Las tormentas son peligrosas para todos los aparatos eléctricos. Si el cable de alimentación o el cableado de la antena es alcanzado por un rayo, el aparato puede resultar dañado, incluso si no está encendido. Debe desconectar todos los cables y conectores del aparato antes de una tormenta.
- Para limpiar la pantalla del aparato, utilice únicamente un paño suave y humedecido. Utilice únicamente agua limpia, sin detergentes y en ningún caso con disolventes.
- Coloque la televisión cerca de la pared para evitar la posibilidad de que se caiga en caso de recibir un golpe frontal.
- ADVERTENCIA: No coloque nunca el televisor en una ubicación inestable. El televisor puede caerse y causar daños personales graves o la muerte. Se pueden evitar muchas lesiones, especialmente en el caso de niños, si se adoptan precauciones sencillas como:
 - Usar armarios o soportes recomendados por el fabricante del televisor.
 - Utilizar solo muebles capaces de soportar el peso del televisor.
 - Asegurarse de que el televisor no supera los bordes del mueble en el que se coloca.
 - No colocar el televisor sobre muebles altos (como armarios o estanterías) sin sujetar tanto el mueble como el televisor a un soporte adecuado.
 - No colocar el televisor sobre un paño o sobre materiales situados entre el televisor y el mueble de apoyo.
 - Explicar a los niños los peligros de subirse a muebles para acceder al televisor o sus controles.
 - Asegurarse de que los niños no se suben ni se cuelgan del televisor.
 - Si tiene previsto conservar o colocar su televisor actual en otro sitio, tenga presente las mismas consideraciones indicadas anteriormente.
- El software de la televisión y el diseño de los elementos de visualización en pantalla pueden cambiarse sin previo aviso.
- Condiciones de funcionamiento del televisor:
 - temperatura de +10 a +35 °C
 - humedad no superior al 80 % (a una temperatura de 25 °C)
 - presión atmosférica de 86 a 106 kPa (desde 650 hasta 800 mmHg)

Advertencia:

- Para apagar el televisor, utilice el botón en espera del mando a distancia. Si mantiene pulsado este botón, el televisor se apagará y entrará en modo en espera de bajo consumo en respuesta a los requisitos de diseño respetuoso con el medio ambiente. Este es el modo predeterminado.
- Para la prueba de descarga electrostática (ESD) del estándar EN55035, se detectó que es necesario utilizar el interruptor de encendido del botón en espera para reanudar el funcionamiento normal tras la prueba.
- No utilice el televisor directamente tras desembalar. Espere a que el aparato se caliente a la temperatura ambiente antes de utilizarlo.
- No conecte ningún dispositivo externo con el aparato encendido. Apague la televisión, así como los dispositivos que se van a conectar. Enchufe la televisión a la toma de corriente de la pared tras conectar cualquier dispositivo externo y la antena.
- Asegúrese de que resulte fácil acceder al enchufe de alimentación de la televisión.
- El aparato no se ha diseñado para su uso en un lugar de trabajo provisto de monitores.
- El uso sistemático de auriculares a gran volumen puede causar daños de audición irreversibles.
- Asegúrese de eliminar este aparato y cualquiera de sus componentes, incluidas las pilas, de manera respetuosa con el medio ambiente. En caso de duda, póngase en contacto con las autoridades locales para obtener detalles sobre el proceso de reciclaje.
- Al instalar el aparato, tenga en cuenta que las superficies de los muebles están tratadas con varios tipos de barnices, plásticos, etc. o que pueden estar pulidas. Las sustancias químicas utilizadas en estos productos pueden reaccionar al contacto con el soporte de la televisión y podrían dar lugar a la adherencia de restos a la superficie de los muebles, que pueden resultar difíciles o incluso imposibles de quitar.
- La pantalla de la televisión se ha fabricado siguiendo los máximos niveles de calidad y se ha comprobado exhaustivamente varias veces

en busca de píxeles defectuosos. Debido a las propiedades tecnológicas del proceso industrial, no es posible eliminar la aparición de un pequeño número de puntos defectuosos en la pantalla (incluso aplicando la máxima atención durante el proceso de producción). Estos píxeles defectuosos no se consideran fallos a efectos de los términos de la garantía si su grado no supera los límites definidos en la norma DIN.

- El fabricante no podrá ser considerado responsable de ninguna cuestión del servicio de atención al cliente relacionada con el contenido o los servicios de terceros. Cualquier pregunta, comentario o consulta relativa al servicio y relacionada con el contenido o servicios de terceros deberá dirigirse directamente al proveedor del contenido o del servicio en cuestión.
- Hay diversas razones por las cuales es posible que no pueda acceder al contenido o los servicios del dispositivo que no estén relacionadas con el dispositivo en sí, incluidas, entre otras, un fallo eléctrico, la conexión a Internet o el hecho de no haber configurado correctamente su dispositivo. Sharp Consumer Electronics Poland y sus directivos, ejecutivos, empleados, agentes, contratistas y afiliados no asumirán ningún tipo de responsabilidad ante usted o cualquier tercero con respecto a dichos fallos o problemas de mantenimiento, independientemente de cuál sea la causa o de si se hubiera podido evitar o no.
- La totalidad del contenido o los servicios de terceros a los que se puede acceder a través de este dispositivo se le suministran "tal cual" y "según disponibilidad"; y Sharp Consumer Electronics Poland y sus afiliados no otorgan ninguna garantía ni hacen declaración alguna, ni expresa ni implícita, incluidas, entre otras, garantías de comerciabilidad, no incumplimiento, idoneidad para un fin concreto o garantías de idoneidad, disponibilidad, precisión, integridad, seguridad, titularidad, utilidad, falta de negligencia o ausencia de errores, o funcionamiento o uso ininterrumpidos del contenido o los servicios suministrados, o de que el contenido o los servicios satisfagan sus requisitos o expectativas.
- "Sharp Consumer Electronics Poland" no es un agente y no asume ninguna responsabilidad por los hechos o las omisiones de los proveedores de contenido o servicios de terceros, ni por ningún aspecto del contenido o del servicio correspondiente a dichos proveedores independientes.
- "Sharp Consumer Electronics Poland" y sus afiliados no asumirán ningún tipo de responsabilidad, en ningún caso, ante usted o cualesquiera terceros debido a daños directos, indirectos, especiales, incidentales, punitivos, consecuentes o de otro tipo, independientemente de que la teoría de responsabilidad se base en contrato, dolo, negligencia, incumplimiento de garantía, estricta responsabilidad o de cualquier otra manera, e independientemente de que Sharp Consumer Electronics Poland y/o sus afiliados hayan sido informados o no de la posibilidad de dichos daños.
- Este producto contiene tecnología sujeta a determinados derechos de propiedad intelectual de Microsoft. Se prohíbe el uso o la distribución de esta tecnología fuera de este producto sin la licencia o licencias oportunas de Microsoft.**
- Los propietarios de contenido utilizan la tecnología de acceso a contenido de Microsoft PlayReady™ para proteger su propiedad intelectual, incluido contenido protegido por derechos de autor. Este dispositivo utiliza tecnología de PlayReady para acceder a contenido protegido por PlayReady o contenido protegido por WMDRM. Si el dispositivo no cumple adecuadamente las restricciones sobre el uso del contenido, sus propietarios pueden pedir a Microsoft que revoque la capacidad del dispositivo para consumir contenido protegido por PlayReady. La revocación no afectará a contenido no protegido ni a contenido protegido por otras tecnologías de acceso a contenido. Los propietarios de contenido pueden pedirle que actualice PlayReady para acceder a su contenido. Si rechaza llevar a cabo una actualización, no podrá acceder a contenido que requiera dicha actualización.**

Información importante en relación con los videojuegos, ordenadores, subtítulos y otras imágenes fijas visualizadas.

- El uso prolongado de material de programas de imagen fija puede causar la aparición de una "sombra" permanente en la pantalla LCD (este efecto se denomina a veces incorrectamente "pantalla quemada"). Esta sombra resultará permanentemente visible en el fondo de la

pantalla. El daño es irreversible. Puede evitar este efecto siguiendo estas instrucciones:

- Reduzca el brillo o contraste a un nivel mínimo.
- No visualice la imagen fija durante un periodo prolongado de tiempo. Evite mostrar:
 - » La hora o los cuadros de teletexto,
 - » El menú de la televisión o del DVD, p. ej., los contenidos de DVD,
 - » En el modo de pausa (mantener): No utilice este modo durante periodos de tiempo prolongados, p. ej., al ver un DVD o un video.
 - » Apague el aparato si no lo está usando.

Pilas

- PRECAUCIÓN:** Riesgo de explosión si la batería es sustituida por un tipo incorrecto.
- Tenga en cuenta la polaridad correcta al insertar las pilas.
- No exponga las pilas a altas temperaturas y no las coloque en lugares en los que la temperatura pueda experimentar cambios bruscos, p. ej., cerca de un fuente de fuego o en contacto directo con la luz solar.
- No exponga las pilas a calor radiante excesivo, no las arroje al fuego, no las desmonte y no intente recargar pilas no recargables, ya que podrían producirse filtraciones o explotar.
 - » No combine nunca pilas de diferente tipo y no mezcle pilas nuevas y pilas viejas.
 - » Elimine las pilas de forma respetuosa con el medio ambiente.
 - » La mayor parte de los países de UE regulan la eliminación de las pilas mediante leyes.

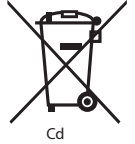

Cd

Eliminación

- No elimine esta televisión como residuos urbanos no seleccionados. Entréguela en un punto de recogida designado para el reciclado de aparatos electrónicos y eléctricos. De esta forma, ayudará a conservar los recursos y a proteger el medio ambiente. Póngase en contacto con su distribuidor y con las autoridades locales para obtener más información.



Declaración CE:

- Por la presente, Sharp Consumer Electronics Poland sp. z o.o. declara que este equipo cumple los requisitos esenciales y otras disposiciones pertinentes de la Directiva RED 2014/53/UE.
- El texto completo de la declaración de conformidad de la UE está disponible en el siguiente enlace www.sharpconsumer.com/documents-of-conformity/

Este equipo puede funcionar en todos los países de la UE.

La función 5 GHz WLAN (Wi-Fi) del equipo solo se debe utilizar en interiores.

Potencia máxima del transmisor Wi-Fi:

100 mW a 2,400 GHz – 2,4835 GHz

100 mW a 5,150 GHz – 5,250 GHz

100 mW a 5,250 GHz – 5,350 GHz

100 mW a 5,470 GHz – 5,730 GHz

100 mW a 5,735 GHz – 5,835 GHz

Potencia máxima del transmisor BT: 10 mW a 2,402 GHz – 2,480 GHz.

Contenido de la caja

Componentes incluidos:

- | | |
|-----------------------|---|
| • 1 televisión | • 1 paquete de instalación de la televisión sobre soporte |
| • 2 mando a distancia | • 1 Guía de inicio rápido |
| • 4 pilas AAA | • 1x Cable de alimentación |

Montaje del soporte

Siga las instrucciones incluidas en la última página de este manual de usuario.

Montaje en pared de la televisión

Fije el soporte de montaje en pared al televisor siguiendo las instrucciones del fabricante del soporte.

Conexiones

Para las conexiones a dispositivos externos, consulte la última página de este manual de instrucciones.

Primeros pasos - Instalación inicial

- Si en la carcasa del televisor hay piezas de goma, piezas de espuma o la cinta pegadas, retírelas con cuidado.
- Con ayuda del cable de la antena (no suministrado), conecte el televisor a la toma de pared de antena.
- Para conectarse a Internet con una conexión por cable, debe conectar un cable Cat 5/Ethernet (no incluido) del televisor a su módem o router de banda ancha.
- Introduzca las pilas suministradas en el mando a distancia.
- Conecte el cable de alimentación a la toma eléctrica.
- Siga los pasos que se indican a continuación para configurar el televisor.
- Tras encender el televisor, aparecerá en pantalla el menú de **primera instalación**.
- Empareje su control remoto de voz siguiendo las instrucciones en pantalla. Mantenga pulsados simultáneamente el botón de flecha izquierda y el botón  del mando a distancia hasta que las instrucciones de la pantalla del televisor cambien al paso siguiente.
- Seleccione el idioma para el menú de TV.
- Establezca los ajustes deseados en las siguientes pantallas del menú de primera instalación.

Palanca de control de la televisión

El control de TV se encuentra en la parte inferior izquierda del televisor. Puede utilizarlo en lugar del control remoto para operar las funciones básicas de su televisor.

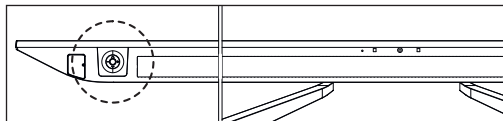

Cuando la televisión se encuentra en modo en espera:

- pulsación breve de la palanca de control - Encendido

Mientras se ve la televisión:

- DERECHA/IZQUIERDA - permite subir o bajar el volumen
- ARRIBA/ABAJO - permite subir o bajar de canal
- pulsación breve - muestra el menú
- pulsación larga - modo en espera encendido



Mientras se está en el menú:

- DERECHA/IZQUIERDA/ARRIBA/ABAJO - navegación del cursor en los menús en pantalla
- pulsación breve - permite aceptar o con firmar el elemento seleccionado

Selección del modo de entrada/fuente

Permite cambiar entre las diferentes entradas o conexiones.







a) Uso de los botones del mando a distancia:

- Pulse [SOURCE] para que aparezca el menú de fuente. Alternativamente, puedes presionar y mantener presionado el botón  (guía de TV) para mostrar la lista de entradas.
- Pulse [] o [] para seleccionar la entrada deseada.
- Pulse [OK].

b) Uso de la palanca de control de la televisión:

- Presione brevemente el joystick de control para acceder al menú principal.
- Use el joystick de control para navegar hasta el menú [Entradas].
- Presione brevemente el joystick de control para ingresar al menú [Entradas].
- Use el joystick de control para seleccionar la entrada o fuente deseada.
- Presione el joystick de control para cambiar a la entrada o fuente seleccionada.

Navegación por el menú de la televisión

Utilice los botones (///) para enfocar el elemento deseado. Pulse el botón OK para seleccionar el elemento actualmente enfocado. Pulse el botón  (retroceder) para retroceder un paso en el menú. Mantenga pulsado el botón  (retroceder) para salir del menú. Pulse el botón  (inicio) para entrar en el menú TV Home.

Información sobre la frecuencia de actualización de 144 Hz

Este televisor es compatible con una frecuencia de actualización de 144 Hz para todas las resoluciones de hasta 4K. Sin embargo, esta función solo está disponible a través de los puertos HDMI 3 y 4. Los puertos HDMI 1 y 2 están limitados a 60 Hz para todas las resoluciones.

De manera similar, la tecnología VRR / AMD FreeSync™ solo se admite a través de los puertos HDMI 3 y 4.

Si tienes la intención de conectar una PC de juego o una consola a este televisor, asegúrate de utilizar los puertos HDMI 3 o 4.

NOTA: Para lograr 4K@144Hz, el dispositivo conectado debe emitir una señal de video con esa resolución y frecuencia de actualización. El dispositivo debe estar conectado al televisor utilizando un cable HDMI marcado como "Ultra High Speed".

Experiencia cinematográfica completa con AQUOS Wireless Surround

Este televisor es compatible con AQUOS Wireless Surround de Sharp, un sistema modular en el que tú eliges el nivel de inmersión. Basta con añadir un subwoofer para obtener graves más profundos, o altavoces traseros para un sonido envolvente estilo teatro. Combinados, llevan toda la experiencia cinematográfica a tu salón con Dolby Atmos y DTS:X. No necesitará software adicional ni dispositivos externos: los altavoces AQUOS Wireless Surround se conectan de forma inalámbrica al televisor, lo que le permite colocarlos en cualquier lugar de su espacio.



Manual de instrucciones electrónico

Para acceder a más información útil directamente desde tu televisor, puedes iniciar el manual en línea siguiendo estos pasos:

1. Pulse el botón (inicio) de su mando a distancia.
2. Con el cursor, desplázate hacia abajo hasta "Tus aplicaciones".
3. En la lista de aplicaciones, localiza y selecciona "Smart Portal".

NOTA: Asegúrese de que su televisor está conectado a Internet para poder utilizar este manual electrónico.

Mando a distancia

El televisor incorpora dos mandos a distancia.

El de mayor tamaño se utiliza para el control general del televisor e incorpora un transmisor de infrarrojos estándar.

El control remoto multimedia más pequeño está equipado con un micrófono que le permite controlar el televisor con su voz. Sin embargo, para habilitar el control por voz, el control remoto debe emparejarse con el televisor a través de Bluetooth. El emparejamiento se realiza durante la configuración inicial.

Si su control remoto pierde la conexión con el televisor por alguna razón, puede emparejarlo manualmente a través del menú de configuración siguiendo estos pasos:

1. Presiona el botón (inicio), luego selecciona **[Ajustes]** y presiona **[OK]**.
2. Aparecerá el menú de configuración rápida. Mantén el cursor en el símbolo de Configuración y presiona nuevamente el botón **[OK]** para ingresar al menú de Configuración.
3. Luego selecciona **[Mandos y accesorios]** > **[Vincular accesorio]**.
4. Sigue las instrucciones en pantalla para emparejar el control remoto con el televisor.
5. El nombre de tu control remoto aparecerá en la pantalla del televisor. Presiona **[OK]** para confirmar el emparejamiento.

Descripción de las partes del mando a distancia

Consulte la imagen del mando a distancia en la segunda página de este manual de usuario.

1. (**En espera**): permite encender el televisor cuando se encuentra en modo de espera y viceversa. Si mantiene pulsado este botón, el aparato mostrará un menú con la opción de apagado en modo de espera de bajo consumo.
2. **SOURCE (Fuente)**: permite mostrar el menú de entrada y salida.
3. **Botones de número**: 0 a 9 para seleccionar el canal de televisión directamente.
4. (**Silencio**): permite silenciar el sonido y viceversa.
5. **INFO**: Presione una vez para ver información sobre el programa que está viendo actualmente. Presione nuevamente para ver información detallada. Presione mientras se muestra el panel de información para ver información sobre el próximo programa.
6. (**perfil**): Cambia entre diferentes perfiles de usuario.
7. (**aplicaciones**): Abre el menú con las aplicaciones instaladas.
8. (**configuración**): Pulsación corta: Abre el menú de Configuración. Pulsación larga: Muestra el teclado virtual (solo en modo TV en vivo).
9. (**▲/▼/◀/▶/OK**): Te permite navegar por los menús en pantalla y ajustar la configuración del sistema según tus preferencias.
10. (**retroceder**): Pulsación corta: Retrocede en el menú. Pulsación larga: Sale del menú actualmente mostrado.
11. (**inicio**): Pulsación corta: Muestra el menú de Inicio de la TV. Pulsación larga: Abre el menú de Configuración.
12. (**guía de TV**): Pulsación corta: Abre la guía de TV de 7 días (modo TV digital). Pulsación larga: Muestra la lista de entradas.
13. **VOL (+/-)**: permite aumentar o reducir el nivel de sonido.
14. **CH (+/-)**: permite cambiar al canal anterior siguiente en secuencia.
15. **NETFLIX**: permite acceder a la aplicación de Netflix.
16. **Prime video**: permite acceder a la aplicación de Prime video.
17. **YouTube**: permite acceder a la aplicación de YouTube.
18. **FAV APP**: Presión prolongada: Se abre una lista de aplicaciones. Seleccione la aplicación que desea asignar al botón FAV APP para un acceso rápido. Presión breve: Abre la aplicación recordada.
19. **AUDIO**: permite abrir el menú de pistas de audio.
20. **SUB**: permite activar y desactivar los subtítulos en la parte inferior de la pantalla.
21. **TEXT (Texto)**: permite activar y desactivar el teletexto.
22. **TV**: permite cambiar el televisor a la última entrada vista.
23. : permite reproducir/poner en pausa medios.
24. : permite reproducir en modo de rebobinado rápido.
25. : permite reproducir en modo de avance rápido.
26. : permite detener la reproducción.
27. **Botones de colores**: ejecutan la función correspondiente en ese momento.
28. **Google Assistant**: use la voz para acceder a opciones de entretenimiento, controlar dispositivos inteligentes, obtener respuestas en pantalla, etc.

Instruções de segurança importantes



Por favor, leia estas instruções de segurança importantes e respeite os seguintes avisos antes de pôr o aparelho em funcionamento:

De modo a prevenir incêndios, mantenha velas e outras chamas abertas sempre longe deste produto.



~ Corrente alternada



Este equipamento é um eletrodoméstico de classe II ou com duplo isolamento. Foi projetado de modo a não exigir uma ligação elétrica de segurança à terra.

- Os aparelhos de televisao com ecrãs de 43" ou maiores devem ser levantados e transportados por, pelo menos, duas pessoas.
- Este televisor não contém nenhuma peça que possam ser consertadas pelo utilizador. Em caso de falha, contacte o produtor ou o agente de serviço autorizado. O contacto com certas peças dentro do televisor pode pôr a sua vida em risco. A garantia não inclui falhas provocadas por consertos levados a cabo por terceiros não autorizados.
- Não retire a parte traseira do aparelho.
- Este aparelho foi projetado para receber e reproduzir sinais de vídeo e de som. Qualquer outra utilização é estritamente proibida.
- Não exponha o televisor a gotas ou salpicos de líquidos.
- Para desligar o televisor da corrente, desligue a ficha da tomada de parede.
- Se o cabo de alimentação for danificado, terá de ser substituído pelo produtor, um agente de serviço ou pessoal igualmente qualificado de modo a evitar riscos.
- A distância sugerida para ver televisão HD é aproximadamente cinco vezes maior do que a altura do ecrã. O reflexo de outras fontes de luz no ecrã pode piorar a qualidade da imagem.
- Certifique-se de que o televisor tem ventilação suficiente e que não está perto de outros aparelhos ou outras peças de mobiliário.
- Instale o produto a pelo menos 5 cm da parede para ventilar.
- Certifique-se de que as aberturas de ventilação estão desimpedidas de objetos como jornais, panos de mesa, cortinas, etc.
- O conjunto de TV foi projetado para ser usado num clima moderado.
- O conjunto de TV foi projetado para ser usado exclusivamente num local seco. Quando usar o televisor no exterior, certifique-se de que está protegido contra humidade (chuva, salpicos de água). Nunca expor a humidade.
- Não coloque nenhuns objetos, recipientes com líquidos, como jarros, etc., sobre o televisor. Estes recipientes podem ser empurrados, o que poderia pôr em risco a segurança elétrica. Coloque o televisor exclusivamente em superfícies lisas e estáveis. Não coloque nenhuns objetos tais como jornais ou cobertores, etc. em cima ou por baixo do televisor.
- Certifique-se de que o aparelho não está em cima de nenhuns cabos de alimentação, pois poderia danificá-los. Telemóveis e outros dispositivos, tais como adaptadores de WLAN, câmaras de vigilância com sinal de transmissão sem fios, etc. podem provocar interferência eletromagnética e não devem ser colocados perto do aparelho.
- Não coloque o aparelho perto de elementos de aquecimento, ou num lugar com luz solar direta, pois isso terá um efeito negativo sobre o arrefecimento do aparelho. Guardar num local quente é perigoso e pode reduzir seriamente o tempo de vida do aparelho. De modo a garantir

a segurança, peça a pessoal qualificado para remover a sujidade do aparelho.

- Tente evitar danos no cabos de alimentação e no adaptador de alimentação. O aparelho só pode ser ligado com o cabo/adaptador de alimentação.
- Trovoadas são perigosas para todos os aparelhos elétricos. Se o cablamento de alimentação ou da antena for atingido por um raio, o aparelho pode ficar danificado, mesmo se estiver desligado. Deve desligar todos os cabos e conectores do aparelho antes de uma trovoada.
- Para limpar o ecrã do aparelho, use apenas um pano suave e húmido. Use apenas água limpa, nunca detergentes e em nenhuma situação solventes.
- Coloque o televisor perto da parede para evitar a possibilidade de cair quando empurrado.
- AVISO - Nunca coloque um televisor num local instável. Um televisor pode cair, provocando lesões pessoais graves ou morte. Muitas lesões, particularmente em crianças, podem ser evitadas ao tomar precauções simples, como:
 - Use compartimentos ou suportes recomendados pelo produtor do televisor.
 - Use apenas mobília que possa suportar de forma segura o televisor.
 - Certifique-se de que o televisor não está suspenso na ponta da mobília de apoio.
 - Não coloque o televisor em móveis altos (por exemplo, louceiros ou estantes) sem prender quer o móvel, quer o televisor a um suporte adequado.
 - Não coloque o televisor em cima de panos ou outros materiais que possam encontrar-se entre o televisor e o móvel de apoio.
 - Eduque as crianças em relação aos perigos de trepar a móveis para chegar ao televisor ou aos seus comandos.
 - Certifique-se de que crianças não irão trepar ou pendurar-se no televisor.
 - Se mantiver e mudar de sítio o seu televisor existente, as indicações acima referidas devem ser na mesma aplicadas.
 - O software no seu televisor e o layout OSD podem ser alterados sem notificação.
 - Condições de funcionamento do televisor:
 - temperatura de +10 a +35 °C
 - humidade inferior a 80% (com uma temperatura de 25 °C)
 - pressão atmosférica de 86 a 106 kPa (de 650 a 800 mmHg)

Aviso:

- Ao desligar o televisor, use o botão de espera (standby) no telecomando. Ao carregar longamente neste botão, o televisor desligar-se-á e entrará no modo de espera de poupança de energia (standby) para ir de encontro às exigências de eco-design. Este modo é o predefinido.
- No teste de descarga eletrostática (ESD) de EN55035 descobriu-se que é necessário usar manualmente o botão de standby (espera) do interruptor ON/OFF para retomar o funcionamento normal suposto após o teste.
- Não use o televisor imediatamente após desmontá-lo. Aguarde até o televisor aquecer até à temperatura da divisão antes de o usar.
- Nunca ligue nenhum dispositivo externo a um aparelho em funcionamento. Desligue não só o televisor, mas também os dispositivos que estão a ser ligados! Ligue a ficha do televisor à tomada de parede depois de ligar alguns dispositivos externos e a antena!
- Certifique-se sempre de que a ficha de alimentação do televisor tem fácil acesso.
- O aparelho não foi projetado para ser usado num local de trabalho com monitores.
- O uso sistemático de auscultadores com um volume elevado pode levar a danos auditivos irreversíveis.
- Certifique-se de que elimina este aparelho e os seus componentes, incluindo pilhas, de uma forma amiga do ambiente. Em caso de dúvida, contacte a sua autoridade local para mais pormenores sobre a reciclagem.
- Ao instalar o aparelho, não se esqueça de que as superfícies do mobiliário são tratadas com diversos vernizes, plásticos, etc., ou podem estar polidas. Os químicos contidos nestes produtos podem fazer reação com o suporte do televisor. Isto pode fazer com que pedaços do material se

colem à superfície do mobiliário, o que será difícil de remover, se não mesmo impossível.

- O ecrã do seu televisor foi produzido em condições de qualidade de topo e foi verificado várias vezes ao pormenor para detetar pixels danificados. Devido às propriedades tecnológicas do processo de manufatura, não é possível eliminar a existência de um pequeno número de pontos defeituosos no ecrã (mesmo com o maior cuidado durante a produção). Estes pixels defeituosos não se consideram um defeito em termos de condições de garantia, caso a sua dimensão não exceda os limites definidos pela norma DIN.
- O produtor não pode ser responsabilizado por questões relacionadas com o apoio ao consumidor relativo a conteúdos ou serviços de terceiros. Quaisquer questões, comentários ou consultas relacionadas com o apoio ao cliente, relativos a conteúdos ou serviços de terceiros, devem ser feitos diretamente ao fornecedor do conteúdo ou serviço aplicável.
- Existe uma variedade de motivos pelos quais pode ser impossível aceder a conteúdos ou serviços do dispositivo não relacionados com o próprio dispositivo, incluindo, mas não limitado a, falhas de energia, a ligação à Internet ou uma falha na correta configuração do seu dispositivo. A Sharp Consumer Electronics Poland, os seus diretores, funcionários, empregados, agentes, contratados e afiliados não serão responsabilizados por si, nem por terceiros, em relação a tais falhas ou interrupção da manutenção, independentemente da causa, ou caso isso possa ter sido evitado ou não.
- Todos os conteúdos ou serviços de terceiros acessíveis através deste dispositivo são fornecidos "tal como se apresentam" e "como são disponibilizados" e a Sharp Consumer Electronics Poland e os seus associados não lhe fazem nenhuma garantia ou representação de qualquer espécie, seja expressa ou implícita, incluindo, sem limitação, quaisquer garantias de conveniência, disponibilidade, precisão, integridade, segurança, título, utilidade, falta de negligência, ou falta de erros, ou funcionamento sem interrupções, ou uso dos conteúdos ou serviços fornecidos, ou que o conteúdo ou serviços cumpram os requisitos ou exigências.
- A "Sharp Consumer Electronics Poland" não é um agente de e não assume responsabilidade pelos atos ou omissões de terceiros fornecedores de conteúdos ou serviços, nem por nenhum aspeto do conteúdo ou serviço relacionado com tais terceiros fornecedores.
- Em nenhum caso a "Sharp Consumer Electronics Poland" e/ou os seus afiliados serão responsabilizados, nem nenhuns terceiros por quaisquer danos diretos, indiretos, especiais, acidentais, punitivos, concomitantes ou quaisquer outros, quer a teoria da responsabilidade seja baseada em contrato, delito, negligência, violação da garantia, responsabilidade estrita ou caso contrário, e caso a Sharp Consumer Electronics Poland e/ou os seus afiliados tenham ou não sido avisados da possibilidade de tais danos.
- **Este produto contém tecnologia sujeita a determinados direitos de propriedade intelectual da Microsoft. É proibida a utilização ou distribuição desta tecnologia fora deste produto sem a(s) devida(s) licença(s) da Microsoft.**
- **Os proprietários do conteúdo usam a tecnologia de acesso a conteúdos Microsoft PlayReady™ para proteger a sua propriedade intelectual, incluindo conteúdo protegido por copyright. Este dispositivo usa a tecnologia PlayReady para aceder a conteúdo protegido por PlayReady e/ou conteúdo protegido por WMDRM. Caso o dispositivo não consiga aplicar as restrições à utilização do conteúdo, os proprietários do conteúdo podem exigir à Microsoft a revogação da capacidade do dispositivo de consumir conteúdo protegido por PlayReady. A revogação não deve afetar conteúdos desprotegidos ou conteúdos protegidos por outras tecnologias de acesso a conteúdos. Os proprietários do conteúdo podem exigir a atualização para PlayReady para aceder aos seus conteúdos. Se não aceitar a atualização, não terá acesso a conteúdo que exige essa mesma atualização.**

Informação importante sobre o uso de jogos de vídeo, computadores, legendas e outras imagens fixas apresentadas.

- A utilização prolongada de materiais de programas de imagem fixa pode provocar uma "imagem sombria" permanente no ecrã LCD (isto é por vezes indicado de forma errónea como "ecrã queimado"). Esta imagem sombria fica então permanentemente visível no ecrã e no fundo. É um dano irreversível. Pode evitar este dano procedendo de acordo com as seguintes instruções:
- Reduza o brilho/contraste para um nível mínimo para ver televisão.
- Não apresente a imagem fixa durante um período longo. Evite a apresentação de:
 - » Tempo e tabelas de teletexto,
 - » Menu da TV/DVD, por ex., os conteúdos do DVD,
 - » No modo de "Pausa" (parado): Não use este modo durante muito tempo, por ex., quando estiver a ver um DVD ou o vídeo.
 - » Desligue o aparelho se não o estiver a usar.

Pilhas

- **ATENÇÃO:** Risco de explosão caso a bateria seja substituída por um tipo incorreto.
- Observe a polaridade correta ao inserir as pilhas.
- Não exponha as pilhas a temperaturas elevadas e não as coloque em locais onde a temperatura possa aumentar rapidamente, por ex., perto de fogo ou à luz solar direta.
- Não exponha as pilhas a calor radiante excessivo, não as atire para o fogo, não as desmonte e não tente carregar baterias não recarregáveis. Pode ocorrer vazamento ou explosão.
 - » Nunca use pilhas diferentes em conjunto, nem misture novas com velhas.
 - » Elimine as pilhas de forma amigável ao ambiente.
 - » A maioria dos países da UE tem regulamentos legais sobre a eliminação de pilhas.



Cd

Eliminação

- Não elimine este televisor como lixo municipal não segregado. Devolva-o no ponto de recolha para reciclagem de REEE designado. Ao fazê-lo estará a ajudar a conservar recursos e a proteger o ambiente. Contacte o seu revendedor ou as autoridades locais para mais informações.



Declaração CE:

- Pelo presente, a Sharp Consumer Electronics Poland sp. z o.o. declara que este equipamento encontra-se em conformidade com os requisitos essenciais e outras disposições relevantes da Diretiva RED 2014/53/EU.
 - O texto completo referente à declaração de conformidade da UE está disponível na ligação www.sharpconsumer.com/documents-of-conformity/
- Este equipamento pode ser utilizado em todos os países da UE.
- A função WLAN 5 GHz (Wi-Fi) deste equipamento só pode ser utilizada em espaços interiores.
- Potência máx. do transmissor Wi-Fi:
- 100 mW a 2,400 GHz – 2,4835 GHz
 - 100 mW a 5,150 GHz – 5,250 GHz
 - 100 mW a 5,250 GHz – 5,350 GHz
 - 100 mW a 5,470 GHz – 5,730 GHz
 - 100 mW a 5,735 GHz – 5,835 GHz
- Potência máx. do transmissor BT: 10 mW a 2,402 GHz – 2,480 GHz.

O que se encontra incluído na caixa

Este televisor inclui as seguintes peças:

- | | |
|------------------|---|
| • 1x Televisor | • 1x Pacote de instalação do suporte do televisor |
| • 2x Telecomando | • 1x Guia de início rápido |
| • 4x Pilhas AAA | • 1x Cabo de alimentação |

Montagem do suporte

Siga as instruções da última página deste manual do utilizador.

Montagem do televisor à parede

Instale o suporte de parede ao televisor como indicado pelo produtor do suporte.

Ligações

Para ligar dispositivos externos, veja a última página deste manual de instruções.

Iniciar - definição inicial

- Se houver peças de borracha, espuma ou fita presas ao televisor, remova-as com cuidado.
- Usando o cabo da antena (não fornecido), ligue o televisor à tomada de parede da antena do televisor.
- Para se ligar à Internet com uma ligação com fios, ligue um cabo Cat 5/Ethernet (não incluído) da TV até ao seu modem/router de banda larga.
- Insira as pilhas fornecidas no telecomando.
- Ligue o cabo de alimentação à tomada elétrica.
- Agora siga os passos seguintes para configurar o televisor.
- Quando ligar o televisor será recebido pelo menu de **Primeira instalação**.
- Emparelhe o seu controlo remoto de voz seguindo as instruções no ecrã. Prima e mantenha premido o botão de seta para a esquerda e o botão  no telecomando em simultâneo até que as instruções no ecrã do televisor mudem para o passo seguinte.
- Selecione o idioma para o menu da TV.
- Defina as definições desejadas nos ecrãs seguintes do menu de Primeira Instalação.

Manípulo de controlo do televisor

O comando de TV encontra-se na parte inferior esquerda da TV. Pode utilizá-lo em vez do comando para operar as funções básicas da sua TV.



Enquanto o televisor está em modo de espera (standby):

- carregar curto no manípulo de controlo - Ligado

Enquanto estiver a ver televisão:

- DIREITA/ESQUERDA – volume mais alto/ volume mais baixo
- CIMA/BAIXO – muda o canal para cima/baixo
- carregar curto – Apresenta o Menu
- carregar longo – Em espera

Quando no menu:

- DIREITA/ESQUERDA/CIMA/BAIXO – navegação do cursor em menus no ecrã
- carregar curto – OK/Con rma o item selecionado

Selecionar Modo de Entrada/Fonte

Para alternar entre as diferentes entradas/ligações.

a) Utilização dos botões do telecomando:

- Carregue em [SOURCE]. O menu de fonte aparecerá. Alternativamente, pode pressionar e manter premido o botão  (guia TV) para mostrar a lista de entradas.
- Carregue em [▲] ou [▼] para selecionar a entrada desejada.
- Carregue em [OK].

b) Usar o manípulo de controlo do televisor:

- Pressione brevemente o joystick de controlo para aceder ao menu principal.
- Utilize o joystick de controlo para navegar até ao menu [Entradas].
- Pressione brevemente o joystick de controlo para entrar no menu [Entradas].
- Utilize o joystick de controlo para selecionar a entrada/fonte desejada.
- Pressione o joystick de controlo para alternar para a entrada/fonte selecionada.

Menu de navegação do televisor

Utilize os botões (▲/▼/◀/▶) para focar o item pretendido.

Prima o botão OK para selecionar o item atualmente em foco.

Prima o botão  (voltar) para retroceder um passo no menu.

Prima e mantenha premido o botão  (voltar) para sair do menu.

Prima o botão  (início) para aceder ao menu TV Home.

Informação sobre a Taxa de Atualização de 144 Hz

Esta TV suporta uma taxa de atualização de 144 Hz para todas as resoluções até 4K. No entanto, esta funcionalidade apenas está disponível através das entradas HDMI 3 e 4. As entradas HDMI 1 e 2 estão limitadas a 60 Hz para todas as resoluções.

Da mesma forma, o VRR / AMD FreeSync™ é suportado exclusivamente através das entradas HDMI 3 e 4.

Se pretende ligar um PC de jogos ou uma consola a esta TV, certifique-se de utilizar as entradas HDMI 3 ou 4.

NOTA: Para alcançar 4K@144Hz, o dispositivo conectado deve emitir um sinal de vídeo com essa resolução e taxa de atualização. O dispositivo deve ser ligado à televisão utilizando um cabo HDMI marcado como "Ultra High Speed".

Experiência cinematográfica completa com o AQUOS Wireless Surround

Este televisor é compatível com o AQUOS Wireless Surround da Sharp, um sistema modular em que o utilizador escolhe o nível de imersão. Basta adicionar um subwoofer para graves mais profundos ou colunas traseiras para som surround ao estilo de teatro. Combinadas, trazem a experiência cinematográfica completa para a sua sala de estar com Dolby Atmos e DTS:X. Não precisa de software extra nem de dispositivos externos - as colunas AQUOS Wireless Surround ligam-se sem fios ao televisor, o que permite colocá-las em qualquer lugar do espaço.



Manual de instruções eletrónicas

Para aceder a mais informações úteis diretamente a partir do seu televisor, pode iniciar o manual online seguindo estes passos:

1. Prima o botão  (início) no seu telecomando.
2. Com o cursor, navegue para baixo até "As suas aplicações".
3. Na lista de aplicações, localize e seleccione "Smart Portal".

NOTA: Para poder utilizar este manual eletrónico, certifique-se de que o seu televisor está ligado à Internet.

Telecomando

O televisor vem com dois telecomandos.

O telecomando maior é usado para o controlo geral do televisor e está equipado com um transmissor de infravermelhos padrão (IR).













O comando multimédia mais pequeno está equipado com um microfone, que lhe permite controlar a TV com a sua voz. No entanto, para ativar o controlo por voz, o comando deve ser emparelhado com a TV através de Bluetooth. O emparelhamento é feito durante a configuração inicial.

Se o seu comando perder a ligação com a TV por alguma razão, pode emparelhá-lo manualmente através do menu de configurações seguindo estes passos:

1. Prima o botão  (início), depois seleccione **[Definições]** e prima **[OK]**.
2. O menu de Definições rápidas aparece. Mantenha o cursor no símbolo de Definições e prima novamente o botão **[OK]** para entrar no menu de Definições.
3. Em seguida, seleccione **[Controlo remoto e acessórios]** > **[Parar acessório]**.
4. Siga as instruções no ecrã para emparelhar o comando remoto com a TV.
5. O nome do seu comando remoto aparecerá no ecrã da TV. Prima **[OK]** para confirmar o emparelhamento.

Descrição das peças do telecomando

Veja a imagem do telecomando na segunda página deste manual do utilizador.

1.  (**standby**) – Liga o televisor quando está em modo de espera (standby) ou vice-versa. Ao carregar longamente neste botão, o aparelho apresentará um menu com uma opção de desligar para poupar energia no modo de espera (standby).
2. **FONTE** – Apresenta o menu de entrada/fonte.
3. **BOTÕES NUMÉRICOS - 0-9 para selecionar diretamente um canal de televisão.**
4.  (**silenciar**) – Silencia o som ou vice-versa.
5. **INFO** – Pressione uma vez para ver informações sobre o programa que está a assistir. Pressione novamente para ver informações detalhadas. Pressione  enquanto o painel de informações estiver visível para ver informações sobre o próximo programa.
6.  (**perfil**) – Alterna entre diferentes perfis de utilizador.
7.  (**aplicações**) – Abre o menu com as aplicações instaladas.
8.  (**definições**) – Pressionar brevemente: Abre o menu de Definições. Pressionar durante muito tempo: Mostra o teclado virtual (apenas no modo de TV ao vivo).
9. **(▲/▼/◀/▶/OK)** – Permite-lhe navegar pelos menus no ecrã e ajustar as definições do sistema de acordo com as suas preferências.
10.  (**voltar**) – Pressionar brevemente: Voltar atrás no menu. Pressionar durante muito tempo: Sair do menu atualmente apresentado.
11.  (**início**) – Pressionar brevemente: Mostra o menu Início da TV. Pressionar durante muito tempo: Abre o menu Definições.
12.  (**guia de TV**) – Pressionar brevemente: Abre o guia de TV de 7 dias (modo TV digital). Pressionar durante muito tempo: Mostra a lista de entradas.
13. **VOL (+/-)** – Incline para aumentar/reduzir o nível de som.
14. **CH (+/-)** – Incline para mudar para o canal seguinte/anterior da sequência.
15. **NETFLIX** – Aceda à aplicação Netflix.
16. **Prime video** – Aceda à aplicação Prime video.
17. **YouTube** – Aceda à aplicação YouTube.
18. **APLICAÇÃO FAVORITA** – Pressão longa: Abre uma lista de aplicações. Seleccione a aplicação que deseja atribuir ao botão APLICAÇÃO FAVORITA para acesso rápido. Pressão breve: Inicia a aplicação memorizada.
19. **ÁUDIO** – Abre o menu de faixas de áudio.
20. **SUB** – Liga/desliga as legendas na parte de baixo do ecrã.
21. **TEXTO** – Liga/desliga o teletexto.
22. **TV** – Coloca o televisor na última entrada assistida.
23.  – Reproduzir/fazer uma pausa no conteúdo multimédia.
24.  – Para reproduzir em modo de retroceder rápido.
25.  – Para reproduzir em modo de avançar rápido.
26.  – Parar a reprodução.
27. **BOTÕES DE COR** – Executa a função correspondente no momento.
28. **Google Assistant** – Use a voz para aceder a entretenimento, controlar dispositivos inteligentes, obter respostas no ecrã e mais.

Belangrijke veiligheidsinstructies



Lees deze veiligheidsinstructies en let op de volgende waarschuwingen voordat het apparaat in gebruik wordt genomen:



Om vuur te voorkomen houdt altijd kaarsen en ander open vuur verwijderd van dit product.

~ Wisselstroom (AC)

Dit apparaat is een klasse II of dubbel geïsoleerd elektrisch apparaat. Het is zo ontworpen dat er geen veiligheidsaansluiting op de elektrische aarde nodig is.

- Televisietoestellen met 43"-formaat schermen of groter dienen door minstens 2 personen te worden opgetild en gedragen.
- Deze TV bevat geen onderdelen welke door de gebruiker kunnen worden gerepareerd. In het geval van falen, neem contact op met de fabrikant of een geautoriseerde onderhoudsdealer. Contact met bepaalde delen in de TV kunnen uw leven in gevaar brengen. Onder de garantie vallen geen fouten door reparaties uitgevoerd door ongeautoriseerde derden.
- Verwijder niet de achterkant van het apparaat.
- Dit apparaat is ontworpen voor het ontvangen en vermeerderen van beeld- en geluidssignalen. Elk ander gebruik is streng verboden.
- Stel de TV niet bloot aan lekkende of spetterende vloeistoffen.
- Om de TV los te koppelen van de netspanning trekt u de stekker uit het stopcontact.
- Indien het voedingssnoer beschadigd is, moet deze worden vervangen door de fabrikant, een onderhoudsdealer of gelijkwaardig gekwalificeerde personen om gevaar te voorkomen.
- De voorgestelde afstand om naar HD TV te kijken is ongeveer vijf keer langer dan de hoogte van het scherm. Reflecties op het scherm van andere lichtbronnen kunnen de kwaliteit van het beeld verergeren.
- Zorg ervoor dat de TV voldoende ventilatie heeft en niet vlak naast andere apparaten en meubelstukken staat.
- Installeer het product tenminste 5 cm vanaf de muur voor ventilatie.
- Zorg ervoor dat de ventilatie-openingen vrij zijn van artikelen zoals kranten, tafelkleden, gordijnen, etc.
- De TV-set is ontworpen voor gebruik in mild klimaat.
- De TV-set is alleen ontworpen voor gebruik op een droge plaats. Bij gebruik van de TV buiten, zorg ervoor dat deze beschermd is tegen vocht (regen, spetterend water). Nooit aan vocht blootstellen.
- Plaats geen voorwerpen, bakken met vloeistoffen zoals vazen, etc. op de TV. Deze houders kunnen omver gegooid worden, welke de elektrische veiligheid in gevaar brengt. Plaats de TV alleen op vlakke en stabiele ondergronden. Plaats geen artikelen zoals kranten of dekens, etc. op onder de TV.
- Zorg ervoor dat het apparaat niet op voedingskabels staat omdat deze beschadigd kunnen raken. Mobiele telefoons aan andere apparaten zoals WLAN-adapters, beveiligingscamera's met draadloze verbinding, etc. kunnen elektromagnetisch storen en moeten niet in de buurt van het apparaat worden opgesteld.
- Plaats het apparaat niet naast hitte elementen of op een plaats in direct zonlicht omdat deze een negatief effect hebben op de koeling van het apparaat. Hitte opslag is gevaarlijk en kan de levensverwachting van het

- apparaat ernstig verminderen. Om de veiligheid te garanderen, vraag een gekwalificeerd persoon de stof te verwijderen van het apparaat.
- Probeer schade aan het voedingssnoer en adapter te vermijden. Het apparaat kan alleen met het geleverde voedingssnoer worden aangesloten.
- Storm is gevaarlijk voor alle elektrische apparaten. Indien de voeding of antenne door bliksem wordt geraakt kan het apparaat beschadigd raken, zelfs wanneer deze is uitgeschakeld. U moet alle kabels en aansluitingen verwijderen van het apparaat voor een storm.
- Om het scherm van het apparaat schoon te maken, gebruik een zachte vochtige doek. Gebruik alleen schoon water, geen schoonmaakmiddelen en nooit oplosmiddelen.
- Plaats de TV vlak naast de muur om de mogelijkheid van vallen door omver stoten te voorkomen.
- **WAARSCHUWING** - Plaats nooit een televisie op een onstabiele locatie. Een televisietoestel kan vallen en ernstig persoonlijk letsel of de dood veroorzaken. Veel verwondingen, met name die bij kinderen, kunnen worden voorkomen door het nemen van eenvoudige voorzorgsmaatregelen zoals:
 - Gebruik kasten of standaards, die zijn aanbevolen door de fabrikant van uw televisie.
 - Gebruik alleen meubels, die de televisie veilig kunnen ondersteunen.
 - Zorg ervoor dat de televisie niet over de rand hangt van het ondersteunende meubilair.
 - Plaats de televisie niet op een hoog meubelstuk (bijvoorbeeld servies- of boekenkast) zonder dat u het meubelstuk en de televisie op de juiste manier heeft verankerd.
 - Plaats de televisie niet op een kleed of ander materiaal op het ondersteunende meubelstuk.
 - Leer kinderen dat het gevaarlijk is om op meubels te klimmen om de televisie of de afstandsbediening te bereiken.
 - Zorg ervoor dat kinderen niet op de TV klimmen of hangen.
 - Als u uw bestaande televisie wilt bewaren en verplaatsen gelden dezelfde waarschuwingen als hierboven staat aangegeven.
- De software op uw TV en de menuscherm-layout kunnen zonder aankondiging worden veranderd.
- Gebruiksomstandigheden tv:
 - temperatuur van +10 tot +35 °C
 - luchtvochtigheidsgraad niet hoger dan 80% (bij een temperatuur van 25 °C)
 - atmosferische druk van 86 tot 106 kPa (van 650 tot 800 mmHg)

Waarschuwing:

- Gebruik de stand-byknop op de afstandsbediening om de tv uit te schakelen. Door lang op deze knop te drukken, schakelt de tv uit en wordt de energiebesparende stand-bymodus geactiveerd conform de vereisten van het eco-ontwerp. Dit is de standaard modus.
- Voor de elektrostatische ontladingstest (ESD) van EN55035 werd vastgesteld dat handmatige bediening met de AAN/UIT-schakelaar van de stand-byknop nodig is om na de test de normale werking te hervatten zoals bedoeld.
- Gebruik de tv-set niet meteen nadat u deze hebt uitgepakt. Wacht tot de tv is opgewarmd tot de kamertemperatuur alvorens u deze gebruikt.
- Sluit nooit een extern apparaat aan op een apparaat dat aan staat. Schakel niet alleen de TV uit maar ook het te verbinden apparaat! Sluit de TV aan op de wandcontactdoos na aansluiting van externe apparaten en de antenne!
- Zorg er voor dat er altijd vrije toegang is tot de stekker van de TV.
- Het apparaat is niet ontworpen voor gebruik op een werkvloer voorzien van monitoren.
- Het systematisch gebruik van koptelefoons op hoog niveau kan leiden tot permanente gehoorschade.
- Zorg voor een milieuvriendelijke verwijdering van dit apparaat en elk van de componenten inclusief batterijen. Bij twijfel, neem contact op met uw plaatselijke autoriteiten voor details over recycling.
- Tijdens installatie van het apparaat, vergeet niet dat oppervlakken van meubels behandeld zijn met verschillende beitsen, plastics, etc. of dat deze gepolijst zijn. De chemicaliën in deze producten kunnen reageren met de voet van de TV. Dit kan tot gevolg hebben dat stukjes van het

materiaal kleven aan het oppervlak van het meubel, welke moeilijk te verwijderen zijn, zo niet onmogelijk.

- Het scherm van uw TV is geproduceerd onder omstandigheden van de hoogste kwaliteit en is meerdere keren gecontroleerd op defecte pixels. Door technologische kenmerken van het fabricageproces, is het niet mogelijk het bestaan van een klein aantal defecte punten op het scherm te voorkomen (zelfs bij maximale zorg tijdens productie). Deze defecte pixels worden niet als fouten gezien in termen van garantie condities, indien hun aantal niet groter is dan de grenzen zoals omschreven door de DIN-norm.
- De fabrikant kan niet verantwoordelijk gehouden worden, of aansprakelijk gesteld worden, voor aan klantenservice gerelateerde kwesties gerelateerd aan inhoud of diensten van derden. Vragen, opmerkingen of service gerelateerde inlichtingen in relatie met inhoud of diensten van derden moeten direct bij de toepasselijke leverancier van inhoud of diensten ingediend worden.
- Er is een scala aan mogelijkheden waarom u geen toegang heeft tot diensten of inhoud op het apparaat welke niet gerelateerd aan het apparaat zelf zijn, waaronder, maar niet beperkt tot, stroomstoring, de internet verbinding of incorrecte instelling van uw apparaat. Sharp Consumer Electronics Poland, haar directeuren, managers, werknemers, agenten, aannemers en partners zijn niet aansprakelijk jegens u of enige derde met betrekking tot dergelijke storingen of onderbrekingen voor onderhoud, ongeacht de oorzaak en of dit al dan niet had kunnen worden voorkomen.
- Alle inhoud en diensten van derden toegankelijk via dit apparaat worden aan u geleverd op een basis van "zoals geleverd" en "zoals beschikbaar" en Sharp Consumer Electronics Poland en haar partners bieden geen garantie of vertegenwoordiging in welke form dan ook jegens u, zowel uitdrukkelijk als impliciet, waaronder, zonder beperking, enige garanties tot verkoopbaarheid, geen inbreuk, geschiktheid voor een bepaald doel of enige garanties voor geschiktheid, beschikbaarheid, volledigheid, veiligheid, eigendom, bruikbaarheid, gebrek aan nalatigheid, of storingsvrij of ononderbroken werking of gebruik van de inhoud of diensten aan u geleverd of dat de inhoud of diensten tegemoet komen aan uw vereisten of verwachtingen.
- 'Sharp Consumer Electronics Poland' is geen agentschap en neemt geen verantwoordelijkheid voor de daden of omissies van inhoud of diensten van derde leveranciers, noch enig aspect van de inhoud of dienst gerelateerd aan dergelijke derde leveranciers.
- In geen geval zal 'Sharp Consumer Electronics Poland' e'/of haar partners aansprakelijk jegens u zijn of enige derde partij voor enige directe, indirecte, speciale, incidentele, strafbare, ten gevolge van of andere schades, of de theorie van aansprakelijkheid gebaseerd is op contract, onrechtmatigheid, nalatigheid, inbreuk of garantie, stikte aansprakelijkheid of anderszins en al dan niet Sharp Consumer Electronics Poland en/of haar partners geadviseerd zijn van de mogelijkheid van dergelijke schades.
- Dit product bevat technologie die onderworpen is aan bepaalde intellectuele eigendomsrechten van Microsoft. Gebruik of distributie van deze technologie buiten dit product is verboden zonder de juiste licentie(s) van Microsoft.**
- Eigenaren van inhoud gebruiken Microsoft PlayReady™-technologie voor toegang tot inhoud om hun intellectuele eigendom te beschermen, inclusief auteursrechtelijk beschermde inhoud. Dit apparaat maakt gebruik van PlayReady-technologie om toegang te krijgen tot PlayReady-beschermde inhoud en/of WMDRM-beschermde inhoud. Als het apparaat er niet in slaagt om beperkingen op het gebruik van inhoud op de juiste wijze af te dwingen, dan kunnen de eigenaren van inhoud eisen dat Microsoft de mogelijkheid van het apparaat om PlayReady-beschermde inhoud te gebruiken, intrekt. Intrekking mag geen gevolgen hebben voor onbeschermde inhoud of inhoud die wordt beschermd door andere technologieën voor toegang tot inhoud. Eigenaren van inhoud kunnen vereisen dat u PlayReady upgradet om toegang te krijgen tot hun inhoud. Als u een upgrade afwijst, dan hebt u geen toegang tot de inhoud waarvoor de upgrade vereist is.**

Belangrijke informatie voor gebruik van videospellen, computers, afbeeldingen en andere vertoningen van stilstaande afbeeldingen.

- Het langdurig gebruik van geprogrammeerd materiaal met stil staande beelden kan een permanente "schaduw afbeelding" op het LCD scherm veroorzaken (hieraan wordt soms incorrect gerefereerd als "ingebrand beeld"). Dit schaduw beeld is dan permanent zichtbaar op het scherm in de achtergrond. Dit is onomkeerbare schade. U kunt dergelijke schade voorkomen door onderstaande instructies te volgen.
- Verminder de instelling van achtergrondverlichting/contrast tot een minimaal kijkniveau.
- Vertoon het stilstaande beeld niet voor langere perioden. Vermijd vertoning van:
 - Teletext tijd en grafieken,
 - TV/DVD menu, bijv. DVD inhoud,
 - In „Pause“ modus (stilstaan): Gebruik deze functie niet voor langere tijd, bijv. tijdens het kijken van een DVD of video.
 - Schakel het apparaat uit wanneer u deze niet gebruikt.

Batterijen

- LET OP:** Explosiegevaar als de batterij wordt vervangen door een exemplaar van een verkeerd type.
- Gebruik de juiste polariteit tijdens het plaatsen van de batterijen.
- Stel de batterijen niet bloot aan hoge temperaturen en plaats deze niet op plaatsen waar de temperatuur snel kan oplopen, bijv. naast het vuur of in direct zonlicht.
- Stel de batterijen niet bloot aan stralende hitte, gooi deze niet in het vuur, haal deze niet uit elkaar en probeer niet onoplaadbare batterijen op te laden. Deze kunnen lekken of ontploffen.
 - Gebruik nooit verschillende batterijen of meng nieuwe en oude.
 - Verwijder de batterijen op een milieuvriendelijke manier.
 - In de meeste Europese landen is de verwijdering van batterijen gereguleerd.

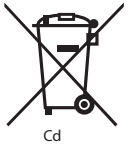

Cd

Verwijdering

- Verwijder deze TV niet als ongesorteerd huisafval. Breng deze naar een hiervoor bestemd verzamelpunt voor recycling van WEEE. Door dit te doen helpt u het behoud van grondstoffen en beschermt u het milieu. Neem contact op met uw verkoper of plaatselijk autoriteiten voor meer informatie.



CE verklaring:

- Hierbij verklaart Sharp Consumer Electronics Poland sp. z o.o. dat dit apparaat voldoet aan de essentiële vereisten en andere relevante bepalingen van de RED richtlijn 2014/53/EU.
- De volledige tekst van de EU-conformiteitsverklaring is beschikbaar via de link www.sharpconsumer.com/documents-of-conformity/. Dit product mag gebruikt worden in alle EU landen.
- De 5GHz WLAN (Wi-Fi) functionaliteit mag alleen binnenshuis gebruikt worden.

Wi-Fi maximum zendvermogen:

100mW bij 2,400 GHz- 2,4835 GHz

100mW bij 5,150 GHz- 5,250 GHz

100mW bij 5,250 GHz- 5,350 GHz

100mW bij 5,470 GHz- 5,730 GHz

100mW bij 5,735 GHz- 5,835 GHz

BT maximum zendvermogen: 10mW bij 2,402 GHz- 2,480 GHz.

Inhoud van de doos

Levering van deze TV omvat de volgende onderdelen:

- | | |
|------------------------|---------------------------------|
| • 1x TV | • 1x installatie pakket TV-voet |
| • 2x Afstandsbediening | • 1x Snelle startinstructies |
| • 4x AAA batterijen | • 1x Stroomkabel |

Montage van de voet

Volg de instructies op de laatste pagina van deze gebruikershandleiding.

Wandmontage van de TV

Installeer de wandbevestigingsbeugel aan de televisie, zoals door de fabrikant van de bevestigingsbeugel wordt geadviseerd.

Aansluitingen

Voor het aansluiten van externe apparaten, zie de laatste pagina in deze IM.

Beginnen - eerste keer instellen

- Als er rubberen onderdelen, schuimrubberen onderdelen of tape aan het tv-frame bevestigd zijn, verwijder deze dan voorzichtig.
- Gebruik de antennekabel (niet meegeleverd) en sluit de tv aan op de antenne-wandcontactdoos.
- Voor aansluiting op het internet via een bedrade verbinding sluit een cat5/ethernetkabel (niet meegeleverd) aan van de tv naar uw breedband modem/router.
- Plaats de meegeleverde batterijen in de afstandsbediening.
- Sluit de stekker aan op het stopcontact.
- Ga nu verder met de volgende stappen om de configuratie van de TV voort te zetten.
- Na het aanzetten van de TV, zult u het **Eerste Installatie**-menu te zien krijgen.
- Koppel uw spraakgestuurde afstandsbediening volgens de instructies op het scherm. Houd de pijlstoets naar links en de toets  op de afstandsbediening tegelijkertijd ingedrukt totdat de instructies op het tv-scherm naar de volgende stap gaan.
- Selecteer de taal voor het TV-menu.
- Stel de gewenste instellingen in de overige schermen van het Eerste installatiemenu in.

TV-bedieningsstick

De TV-bedieningsknop bevindt zich links onder op de TV. U kunt deze gebruiken in plaats van de afstandsbediening om basisfuncties van uw TV te bedienen.

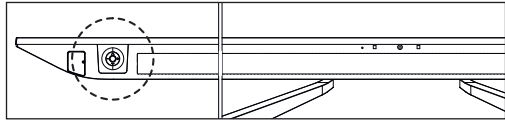

Terwijl de TV in de standby-modus staat:

- druk kort op uw bedieningsstick - Power On

Terwijl u TV kijkt:

- RECHTS/LINKS - volume omhoog/omlaag
- OMHOOG/OMLAAG - verandert kanaal
- kort indrukken - Toont Menu
- lang indrukken - Standby Power On

Terwijl u in het menu bent:

- RECHTS/LINKS/OMHOOG/OMLAAG - navigatie van cursor in de menu's op het scherm
- kort indrukken - OK/Bevestigen van geselecteerde item

Modus kiezen Ingang/Bron

Om te schakelen tussen verschillende ingangen/verbindingen.





a) Gebruik de knoppen op de afstandsbediening:

- Druk op [SOURCE] - Het bron menu zal verschijnen. Als alternatief kunt u op de  (TV gids) knop drukken en ingedrukt houden om de lijst met ingangen weer te geven.
- Druk op [▲] of [▼] om de gewenste ingang te kiezen.
- Druk op [OK].

b) Met de TV-bedieningsstick:

- Druk kort op de bedieningsstick om toegang te krijgen tot het hoofdmenu.
- Gebruik de bedieningsstick om naar het [Ingangen] menu te navigeren.
- Druk kort op de bedieningsstick om het [Ingangen] menu te openen.
- Gebruik de bedieningsstick om de gewenste ingang/bron te selecteren.
- Druk op de bedieningsstick om over te schakelen naar de geselecteerde ingang/bron.

TV menu navigatie

Gebruik de knoppen (///) om te focussen op het gewenste item. Druk op de OK-knop om het item te selecteren waarop momenteel wordt scherpgesteld.

Druk op de knop  (terug) om één stap terug te gaan in het menu.

Houd de knop  (terug) ingedrukt om het menu te verlaten.

Druk op de knop  (start) om het TV Home-menu te openen.

Informatie over de vernieuwingsfrequentie van 144 Hz

Deze TV ondersteunt een vernieuwingsfrequentie van 144 Hz voor alle resoluties tot 4K. Deze functie is echter alleen beschikbaar via de HDMI-ingangen 3 en 4. De HDMI-ingangen 1 en 2 zijn beperkt tot 60 Hz voor alle resoluties.

Evenzo wordt VRR / AMD FreeSync™ uitsluitend ondersteund via de HDMI-ingangen 3 en 4.

Als u van plan bent om een game-pc of console op deze tv aan te sluiten, zorg ervoor dat u HDMI 3 of 4 gebruikt.

OPMERKING: Om 4K@144Hz te bereiken, moet het aangesloten apparaat een videosignaal met die resolutie en verversingssnelheid uitvoeren. Het apparaat moet worden aangesloten op de tv met

een HDMI-kabel die is gemarkeerd als "Ultra High Speed".

Volledige bioscoopervaring met AQUOS Wireless Surround

Deze TV is compatibel met AQUOS Wireless Surround van Sharp, een modulaair systeem waarbij je zelf het niveau van onderdompeling kiest. Voeg eenvoudig een subwoofer toe voor een diepere bas of achterluidsprekers voor surround sound in bioscoopstijl. Samen brengen ze de volledige bioscoopervaring naar je woonkamer met Dolby Atmos en DTS:X. Je hebt geen extra software of externe apparaten nodig - AQUOS Wireless Surround speakers worden draadloos aangesloten op de TV zodat je ze overal in je ruimte kunt plaatsen.



Elektronische handleiding

Als u meer nuttige informatie rechtstreeks vanaf uw tv wilt bekijken, kunt u de online handleiding starten door de volgende stappen te volgen:

1. Druk op de knop **⬆** (start) op de afstandsbediening.
2. Navigeer met de cursor omlaag naar "Uw apps".
3. Zoek en selecteer "Smart Portal" in de lijst met apps.

OPMERKING: Zorg ervoor dat uw tv is verbonden met internet om deze elektronische handleiding te kunnen gebruiken.

Afstandsbediening

De tv wordt geleverd met twee afstandsbedieningen.

De grotere afstandsbediening is voor de algemene bediening van de tv. Deze is voorzien van een standaard IR-zender (infrarood).

De kleinere multimediabediening is uitgerust met een microfoon, waarmee u de TV met uw stem kunt bedienen. Om echter spraakbediening in te schakelen, moet de afstandsbediening via Bluetooth aan de TV worden gekoppeld. Dit koppelen gebeurt tijdens de initiële installatie.

Als uw afstandsbediening om welke reden dan ook de koppeling met de TV verliest, kunt u deze handmatig koppelen via het instellingenmenu door de volgende stappen te volgen:

1. Druk op de **⬆** (start) knop en selecteer vervolgens **[Instellingen]** en druk op **[OK]**.
2. Het snelmenu wordt weergegeven. Houd de cursor op het symbool Instellingen en druk nogmaals op de **[OK]**-knop om het Instellingen-menu binnen te gaan.
3. Selecteer vervolgens **[Afstandsbedieningen en accessoires] > [Accessoire koppelen]**.
4. Volg de instructies op het scherm om de afstandsbediening te koppelen aan de TV.
5. De naam van uw afstandsbediening wordt weergegeven op het TV-scherm. Druk op **[OK]** om de koppeling te bevestigen.

Beschrijving van de onderdelen van de afstandsbediening

Zie afbeelding van de afstandsbediening op de tweede pagina van deze gebruikershandleiding.

1. **⏻ (stand-by)** – Schakelt de tv in wanneer in stand-by en andersom. Door lang op deze knop te drukken, toont de set een menu met een uitschakeloptie in de energiebesparende stand-bymodus.
2. **SOURCE** – Toont het menu input/bron.
3. **NUMMERKNOPPEN** – Druk op 0-9 om direct een tv-kanal te selecteren.
4. **🔊 (dempen)** – Dempt het geluid of schakelt het geluid weer in.
5. **INFO** – Druk eenmaal om informatie over het programma dat je momenteel bekijkt te bekijken. Druk nogmaals om gedetailleerde informatie te bekijken. Druk op **▶** terwijl het informatiescherm wordt weergegeven om informatie over het aankomende programma te bekijken.
6. **👤 (profiel)** – Schakelt tussen verschillende gebruikersprofielen.
7. **📱 (apps)** – Opent het menu met de geïnstalleerde apps.
8. **⚙️ (instellingen)** – Korte druk: Opent het Instellingen menu. Lange druk: Toont het virtuele toetsenbord (alleen in Live TV-modus).
9. **(▲/▼/◀/▶/OK)** – Hiermee kun je door de menu's op het scherm navigeren en de systeeminstellingen naar wens aanpassen.
10. **⬅ (terug)** – Korte druk: Terug in het menu. Lange druk: Verlaat het momenteel weergegeven menu.
11. **🏠 (start)** – Korte druk: Toont het Home-menu van de TV. Lange druk: Opent het Instellingen menu.
12. **📺 (TV gids)** – Korte druk: Opent de 7-daagse TV gids (digitale TV-modus). Lange druk: Toont de lijst met ingangen.
13. **VOL (+/-)** – Kantelen om het volume te verhogen/verlagen.
14. **CH (+/-)** – Kantelen om naar het volgende/vorige kanaal in de reeks te schakelen.
15. **NETFLIX** – Opent de Netflix-app.
16. **Prime Video** – Opent de Prime Video-app.
17. **YouTube** – Opent de YouTube-app.
18. **FAV APP** – Lang indrukken: Een lijst met apps wordt geopend. Selecteer de app die je aan de FAV APP-knop wilt toewijzen voor snelle toegang. Korte druk: Start de onthouden app.
19. **AUDIO** – Opent het menu voor audiotracks.
20. **SUB** – Schakelt de ondertiteling onderaan het scherm in of uit.
21. **TEXT** – Schakelt Teletext in of uit.
22. **TV** – Schakelt de tv naar de ingang via welke u het laatst iets bekeken hebt.
23. **⏮** – Media afspelen/pauzeren.
24. **⏪** – Snel terugspoelen.
25. **⏩** – Snel vooruit spoelen.
26. **⏸** – Afspelen onderbreken.
27. **GEKLEURDE KNOPPEN** – Om de op dat moment geldende functie uit te voeren.
28. **Google Assistent** – Gebruik uw stem voor toegang tot entertainment, om slimme apparaten te bedienen, om op het scherm antwoorden op vragen te krijgen en meer.

Viktige sikkerhetsinstruksjoner



Les disse sikkerhetsinstruksjonene og respekter følgende advarsler før produktet brukes:

For å unngå brann, må stearinlys og andre åpne flammer alltid holdes borte fra dette produktet.



~ Vekselsstrøm

Dette utstyret er apparat av klasse II eller et dobbeltisolert elektrisk apparat. Det er utformet på en slik måte at det ikke krever en sikkerhetsforbindelse til elektrisk jording.

- TV-sett med skjerm på 43 tommer eller mer må løftes og bæres av minst to personer.
- TV-en inneholder ikke deler som kan repareres av brukeren. Hvis en feil oppstår, ta kontakt med produsenten eller autorisert serviceverksted. Kontakt med visse deler inne i TV-en kan medføre livet ditt. Garantien omfatter ikke feil som forårsakes av reparasjoner som er utført av uautorisert tredjepart.
- Den bakre delen av produktet må ikke fjernes.
- Dette apparatet er laget for mottak og reproduksjon av video- og lydsignaler. Annen bruk er strengt forbudt.
- TV-en må ikke utsettes for dryppende eller flytende væske.
- For å koble fra TV-en fra strømmettet, må du trekke ut nettstøpelet fra stikkkontakten.
- Hvis strømledningen er skadet, må den skiftes ut av produsenten, serviceagent eller tilsvarende kvalifisert personell for å unngå fare.
- Den foreslåtte avstanden for å se HD-TV, er cirka fem ganger lengre enn skjermhøyden. Lys fra andre lyskilder kan reflekteres i TV-en og kan forverre bildet.
- Sørg for at TV har tilstrekkelig ventilasjon og ikke er i nærheten av andre apparater og andre møbler.
- Installer produktet minst 5 cm fra veggen for ventilasjon.
- Sørg for at det er ingenting som kan hindre ventilasjonsåpningene på baksiden av TV-en.
- TV-apparatet må brukes i et moderat klima.
- TV-apparatet må kun brukes på et tørt sted. Når TV-en brukes utenfor, sørg for at den er beskyttet mot fuktighet (regn, vannsprut). TV-en må beskyttes mot fuktighet.
- Ikke plasser ting eller beholdere med væske som f.eks. vaser eller lignende på TV-en. Disse beholderne kan skyves over og dette vil medføre fare for elektrisk sikkerhet. Plasser TV utelukkende på flatt og stabilt underlag. Ikke plasser gjenstander som aviser eller tepper, osv. på eller under TV-en.
- Sørg for at produktet ikke står på noen strømkabler, fordi de kan bli skadet. Mobiltelefoner og andre enheter, for eksempel WLAN-adaptore, overvåkningskameraer med trådløs signaloverføring, osv. kan forårsake elektromagnetiske forstyrrelser, og disse bør ikke plasseres i nærheten av apparatet.
- Apparatet må ikke plasseres i nærheten av varmelementer eller på et sted med direkte sollys, fordi det har en negativ effekt på kjøling av apparatet. Varmelagring er farlig, og dette kan redusere levetiden på apparatet. For å ivareta sikkerheten, be en kvalifisert person for å fjerne skitt fra apparatet.

- Prøv å unngå skader på strømkabelen eller strømadapter. Apparatet kan bare kobles med den medfølgende strømkabelen/adapteren.
- Stormer er farlige for alle elektriske apparater. Hvis stormforsyning eller overliggende ledninger blir skadet av lyn, kan apparatet skades selv om det er slått av. Alle kablene og kontaktene bør kobles fra før en storm.
- Bruk bare en fuktig og myk klut hvis du ønsker å rengjøre skjermen. Bruk kun rent vann. Vaskemidler og løsemidler må aldri brukes.
- TV-en må plasseres nær veggen slik at den ikke faller når den skyves.
- ADVARSEL – TV-en skal aldri plasseres på et ustøtt sted. En TV kan falle, noe som kan forårsake alvorlige personskader eller dødsfall. Mange skader, særlig når det gjelder barn, kan unngås ved å ta enkle forholdsregler som f.eks.:
 - Bruk skap eller stativ som TV-produsenten anbefaler.
 - Bruk bare møbler som støtter TV-en sikkert.
 - Pass på at TV-en ikke går over kanten på møbelet det er plassert på.
 - Ikke plasser TV-en på et høyt møbel (som f.eks. et matskap eller bokhyll) uten å feste både møbelet og TV-en sikkert.
 - Ikke plasser TV-en på tøy eller annet material som ligger mellom TV-en og møbelet som TV-en er plassert på.
 - Lær barna om varer ved å klatre på møbler for å nå TV-en eller fjernkontroller.
 - Pass på at barn ikke klatrer på eller henger på TV-en.
 - Dersom det nåværende TV-apparatet beholdes og flyttes, må de samme forholdsreglene tas.
 - Programvaren på TV-en og OSD-oppsettet kan endres uten varsel.
 - TV-driftsforhold:
 - temperatur fra +10 til +35 °C
 - fuktighet på maksimalt 80 % (til en temperatur til 25 °C)
 - atmosfæretrykk fra 86 til 106 kPa (fra 650 til 800 mmHg)

Advarsel:

- Trykk på standby-knappen på fjernkontrollen for å skru av TV-en. Når du holder denne knappen nede, skru TV-en seg av og går inn i energisparingsmodus for å møte økodesign-kravene. Dette er standardmodusen.
- For testen av elektrostatisk utladning (ESD) for EN55035, ser vi at Standby-knappen PÅ/AV må betjenes manuelt for å fortsette normal, tiltenkt drift etter testen.
- Ikke bruk TV-en rett etter at du pakket den opp. Vent til TV-en er varmet opp til romtemperatur før du bruker den.
- Aldri koble eksterne enheter til et live produkt. Slå av TV-en og enhetene som blir koblet! Plugg TV-pluggen inn i stikkkontakten etter eksterne enheter og antenne er koblet!
- Sørg alltid at det er fri tilgang til TV-støpelet.
- Apparatet er ikke beregnet for bruk på en arbeidsplass utstyrt med skjerm.
- Systematisk bruk av hodetelefoner med høyt volum kan føre til hørselsskader.
- Dette apparatet, eventuelle komponenter, inkludert batterier skal kastes i samsvar med miljøavsetninger. Når du er i tvil, ta kontakt med lokale myndigheter for informasjon om resirkulering.
- Når apparatet installeres, ikke glem at møbeloverflater er behandlet med ulike lakk, plast, osv. eller de kan poleres. Kjemikalier som finnes i disse produktene kan ha en reaksjon med TV-stativet. Dette kan resultere i biter av materialet som fester seg til møbelflate, som er vanskelig å fjerne, om ikke helt umulig.
- Skjermen på TV-en er produsert med topp kvalitet og er sjekket i detalj for defekte piksler flere ganger. På grunn av de teknologiske egenskapene av fremstillingsprosessen, er det ikke mulig å sikre at det foreligger et lite antall defekte punkter på skjermen (selv med maksimal vare mens i produksjon). Disse defekte piksler anses ikke feil når det gjelder garantivilkår, hvis deres omfang er ikke større enn de grensene som er definert av DIN norm.
- Utstyr som er koplet til beskyttelsesjord via nettplugg og/eller via annet jordtilkople utstyr - og er tilkople til kabel-TV nett, kan forårsake brannfare. For å unngå dette skal det ved tilkopling av utstyret til kabel-TV-nettet installeres en galvanisk isolator mellom utstyret og kabel-TV-nettet.

- Produsenten kan ikke holdes ansvarlig, eller være ansvarlig for kundetjenesterelaterte forhold knyttet til tredjeparts innhold eller tjenester. Eventuelle spørsmål, kommentarer eller servicereelaterte spørsmål knyttet til tredjeparts innhold eller tjenester bør gjøres direkte til gjeldende innholds- eller tjenesteleverandør.
- Det finnes en rekke grunner til at du kan ikke få tilgang til innhold eller tjenester fra enheten som ikke er relatert til selve enheten, inkludert, men ikke begrenset til, strømbrydd, Internett-tilkobling, eller unnlattelse av å konfigurere enheten på riktig måte. Sharp Consumer Electronics Poland, dets styremedlemmer, ledere, ansatte, agenter, kontraktører og partnere skal ikke være ansvarlig overfor deg eller noen tredjepart med hensyn til slike feil eller vedlikeholdsstans, uansett årsak eller hvorvidt det kunne ha vært unngått.
- Tredjeparts innhold eller tjenester som er tilgjengelige via denne enheten gis til deg på en "som den er" og "som tilgjengelig" basis og Sharp Consumer Electronics Poland og dets partnere gir ingen garanti eller forsikring av noe slag til deg, enten direkte eller indirekte, inkludert, uten begrensning, alle garantier om salgbarhet, ukrenkelighet, egnethet for et bestemt formål eller noen garantier om egnethet, tilgjengelighet, nøyaktighet, fullstendighet, sikkerhet, tittel, nytte, mangel på uaktsomhet eller feilfri eller uavbrutt drift eller bruk av innhold eller tjenester levert til deg eller at innhold eller tjenester vil oppfylle dine krav eller forventninger.
- 'Sharp Consumer Electronics Poland' er ikke en agent, og overtar intet ansvar for handlinger eller unnlattelser av tredjeparts innhold eller tjenesteleverandører, eller noen aspekter om innholdet eller tjeneste relatert til slike tredjepartsleverandører.
- Ikke i noe tilfelle vil 'Sharp Consumer Electronics Poland' og/eller dets partnere være ansvarlig overfor deg eller noen tredjepart for noen direkte, indirekte, spesielle, tilfeldige, straffende, følgeskader eller andre skader, vidt teorien om ansvar er basert på kontrakt, erstatningsansvar, uaktsomhet, brudd på garanti, objektivt ansvar eller annet, og om Sharp Consumer Electronics Poland og/eller tilknyttede selskaper eller ikke har blitt informert om muligheten for slike skader.
- **Dette produktet inneholder teknologi som er underlagt visse immaterielle rettigheter som tilhører Microsoft. Bruk eller distribusjon av denne teknologien utenfor dette produktet er forbudt uten riktig(e) lisens(er) fra Microsoft.**
- **Innholdseiere bruker tilgangsteknologi i Microsoft PlayReady™-innhold til å beskytte immaterielle rettigheter, inkludert opphavsrettsbeskyttet innhold. Denne enheten bruker PlayReady-teknologi for å få tilgang til PlayReady-beskyttet innhold og/eller WMDRM-beskyttet innhold. Hvis enheten ikke klarer å håndheve begrensninger for innholdsbruk, kan innholdseiere kreve at Microsoft tilbakekaller enhetens mulighet til å konsumere PlayReady-beskyttet innhold. Tilbakekalling skal ikke påvirke ubeskyttet innhold eller innhold beskyttet av annen tilgangsteknologi. Innholdseiere kan kreve at du oppgraderer PlayReady for å få tilgang til innholdet deres. Hvis du avviser en oppgradering, kan du ikke få tilgang til innhold som krever oppgraderingen.**

Viktig informasjon om bruk av dataspill, datamaskiner, bildetekster og andre faste bildevisninger.

- Utvidet bruk av fast bildeprogrammateriale kan føre til permanent skyggebilder på LCD-skjermen (noen ganger feilaktig referert til som "utbrenning"). Skyggebildet er så permanent synlig på skjermen i bakgrunnen. Det er irreversibel skade. Du kan unngå en slik skade ved å følge instruksjonene nedenfor:
- Reduser lysstyrke/kontrastinnstilling til et minimum visningsnivå.
- Det faste bildet må ikke vises for en lang periode. Unngå visning av:
 - » Tekst-TV tid og diagrammer,
 - » TV/DVD-menyen, for eksempel DVD-innhold,
 - » I "Pause" modus (hold): Denne modusen må ikke brukes for en lang tid, for eksempel, mens du ser en DVD eller en video.
 - » Slå av apparatet hvis du ikke bruker den.

Batterier

- **FORSIKTIG:** Risiko for eksplosjon hvis batteriet byttes ut med feil type.
- Vær oppmerksom på polariteten når du setter inn batteriene.
- Batterier må ikke utsettes for høye temperaturer og må ikke settes på steder der temperaturen kan øke raskt, f.eks. i nærheten av brannen eller på direkte solskinn.
- Batterier må ikke utsettes for sterk strålevarme, ikke kaste dem på ilden, ikke demontere dem og ikke prøve å lade batterier som kan ikke lades opp. De kan lekket eller eksplodere.
 - » Ikke bruk forskjellige batterier sammen eller blande nye og gamle.
 - » Kast batteriene på en miljøvennlig måte.
 - » De fleste av EU-landene regulerer disponering av batterier gjennom lov.

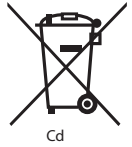

Cd

Avfallshåndtering

- TVen må ikke kastes som restavfall. Det må returneres til et utpekt innsamlingssted for resirkulering av EE-avfall. Ved å gjøre dette, vil du bidra til å spare ressurser og beskytte miljøet. Hvis du ønsker mer informasjon, ta kontakt med din forhandler eller lokale myndigheter.



CE-erklæring:

- Sharp Consumer Electronics Poland sp. z o.o. erklærer herved at dette utstyret er i samsvar med de grunnleggende kravene og andre relevante bestemmelser i RED-direktiv 2014/53/EU.
- Du finner hele EU-samsvarserklæringen ved å følge koblingen www.sharpconsumer.com/documents-of-conformity/. Dette utstyret kan brukes i alle EU-land. 5 GHz WLAN (Wi-Fi)-funksjonen på dette utstyret kan kun brukes innendørs.

Wi-Fi maks. overføringseffekt:

100 mW ved 2,400 GHz – 2,4835 GHz

100 mW ved 5,150 GHz – 5,250 GHz

100 mW ved 5,250 GHz – 5,350 GHz

100 mW ved 5,470 GHz – 5,730 GHz

100 mW ved 5,735 GHz – 5,835 GHz

BT maks overføringseffekt: 10 mW ved 2,402 GHz – 2,480 GHz.

Innhold i esken

Denne TV inkluderer følgende deler:

- | | |
|--------------------|---|
| • 1x TV | • 1x Installasjonspakke for TV-stativet |
| • 2x Fjernkontroll | • 1x Hurtigstartveiledning |
| • 4x AAA-batterier | • 1x Strømledning |

Hvordan å feste stativet

Følg instruksjonene på siste side i denne bruksanvisningen.

Veggmontere TV-en

Installer veggmonteringsbraketten til TV-en som vist av brakettprodusenten.

Tilkoblinger

For tilkobling av eksterne enheter, se siste side i denne brukerhåndboken.

Komme i gang - førstegangs oppsett

1. Hvis gummideler, skumdeler eller tape er festet i TV-rammen, må dette fjernes forsiktig.
2. Bruk antennekabelen (medfølger ikke) til å koble TV-en til antennekontakten på veggen.
3. Hvis du ønsker å koble til Internett med en kablet tilkobling, må en Cat 5/Ethernet-kabel (følger ikke med) kobles fra TV til bredbåndsmodemet/ruteren.
4. Sett inn batteriene i fjernkontrollen.
5. Koble til strømkabelen til stikkkontakten.
6. Fortsett nå til de neste trinnene for å konfigurere TV-en.
7. Etter du slår TV-en på, blir du møtt av menyen **Installasjon for første gang**.
8. Pare sammen din stemmestyrte fjernkontroll ved å følge instruksjonene på skjermen. Trykk og hold inne venstre pilknapp og -knappen på fjernkontrollen samtidig til instruksjonene på TV-skjermen skifter til neste trinn.
9. Velg språket for TV-menyen.
10. Angi de ønskede innstillingene i de gjenstående skjermene i vinduet for førstegangsinstallering.

Pinne for TV-kontroll

TV-kontrollstikken er plassert nederst til venstre på TV-en. Du kan bruke den i stedet for fjernkontrollen for å betjene grunnleggende funksjoner på TV-en.

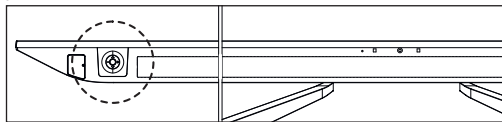

Mens TV er i standbymodus:

- kort trykk på kontrollpinne - Slå på

Mens du ser på TV:

- HØYRE/VENSTRE – volum opp/ volum ned
- OPP/NED – endrer kanal opp/ned
- kort trykk – viser meny
- langt trykk – standby

Mens i meny:

- HØYRE/VENSTRE/OPP/NED – navigere markør i menyer på skjermen
- kort trykk – OK/bekreft valgt element

Velge modus Inngang/Kilde

Å veksle mellom de forskjellige inngangene/tilkoblingene.

a) Ved å bruke knappene på fjernkontrollen:

1. Trykk på [SOURCE] - Kildemenyen vises. Alternativt kan du trykke og holde inne  (TV-guide)-knappen for å vise listen over innganger.
2. Trykk på [▲] eller [▼] for å velge inngangen du trenger
3. Trykk på [OK].

b) Bruk av pinne for TV-kontroll:

1. Trykk lett på styrespaken for å få tilgang til hovedmenyen.
2. Bruk styrespaken til å navigere til [Innheter]-menyen.
3. Trykk lett på styrespaken for å gå inn i [Innheter]-menyen.
4. Bruk styrespaken til å velge ønsket inngang/kilde.
5. Trykk på styrespaken for å bytte til den valgte inngangen/kilden.

TV-meny

Bruk knappene (▲/▼/◀/▶) til å fokusere på ønsket element.

Trykk på OK-knappen for å velge elementet som er i fokus.

Trykk på knappen  (tilbake) for å gå ett trinn tilbake i menyen.

Trykk og hold inne  (tilbake)-knappen for å forlate menyen.

Trykk på knappen  (hjem) for å gå til TV Home-menyen.

Informasjon om 144 Hz oppdateringsfrekvens

Dette TV-apparatet støtter en oppdateringsfrekvens på 144 Hz for alle oppløsninger opp til 4K. Denne funksjonen er imidlertid kun tilgjengelig via HDMI 3 og 4 inngangene. HDMI 1 og 2 inngangene har en begrensning på 60 Hz for alle oppløsninger.

Tilsvarende støttes VRR / AMD FreeSync™ kun via HDMI 3 og 4 inngangene. Hvis du har til hensikt å koble til en spill-PC eller konsoll til dette TV-apparatet, må du forsikre deg om at du bruker HDMI 3 eller 4.

MERK: For å oppnå 4K@144Hz må det tilkoblede enheten sende ut et videosignal med den oppløsningen og oppdateringshastigheten. Enheten må være tilkoblet TV-en med en HDMI-kabel merket som "Ultra High Speed".

Fullstendig kinoopplevelse med AQUOS Wireless Surround

Denne TV-en er kompatibel med AQUOS Wireless Surround fra Sharp, et modulært system der du selv kan velge nivået av innlevelse. Bare legg til en subwoofer for dypere bass, eller bakhøytalere for surroundlyd i teaterstil. Sammen gir de deg en fullverdig kinoopplevelse i stuen med Dolby Atmos og DTS:X. Du trenger verken ekstra programvare eller eksterne enheter - AQUOS Wireless Surround-høytalere kobles trådløst til TV-en, slik at du kan plassere dem hvor som helst i rommet.



Elektronisk instruksjonshåndbok

Hvis du vil ha tilgang til mer nyttig informasjon direkte fra TV-en, kan du åpne den elektroniske håndboken ved å følge disse trinnene:

1. Trykk på knappen (hjem) på fjernkontrollen.
2. Bruk markøren til å navigere nedover til "Dine apper".
3. Fra listen over apper, finn og velg "Smart Portal".

MERK: Sørg for at TV-en er koblet til Internett for å kunne bruke denne elektroniske bruksanvisningen.

Fjernkontroll

TV-en kommer med to fjernkontroller.

Den største fjernkontrollen brukes for generell kontroll over TV-en og er utstyrt med en standard infrarød (IR) overfører.

Den mindre multimediefjernkontrollen er utstyrt med en mikrofon som lar deg kontrollere TV-en med stemmen din. For å aktivere stemmestyring må imidlertid fjernkontrollen pare med TV-en via Bluetooth. Pareprosessen utføres under den første oppsettet.

Hvis fjernkontrollen mister paringen med TV-en av en eller annen grunn, kan du pare den manuelt via innstillingene ved å følge disse trinnene:

For å koble sammen Sharp Bluetooth-fjernkontrollen med talekontroll:

1. Trykk på (hjem)-knappen, velg deretter **[Innstillinger]**]og trykk på **[OK]**.
2. Hurtiginnstillingsmenyen vises. Hold markøren på Innstillinger-symbolet og trykk på **[OK]**-knappen igjen for å åpne Innstillinger-menyen.
3. Velg deretter **[Fjernkontroller og tilbehør]** > **[Koble til tilbehør]**.
4. Følg instruksjonene på skjermen for å pare fjernkontrollen med TV-en.
5. Navnet på fjernkontrollen vises på TV-skjermen. Trykk på **[OK]** for å bekrefte sammenkoblingen.

Beskrivelse av fjernkontrollideler

Se fjernkontrollbildet på den andre siden av denne bruksanvisningen.

1. (**standby**) – Slå på TV-en når den er i ventemodus eller omvendt. Når du holder denne knappen nede, vil du se et alternativ for å slå av til energibesparende standby-modus i menyen.
2. **SOURCE (kilde)** – Viser inngangs-/kilde-menyen.
3. **TALLKNAPPENE** – 0–9 lar deg velge TV-kanaler direkte.
4. (**demp**) – Demper lyden eller skrur den på igjen.
5. **INFO** – Trykk én gang for å vise informasjon om programmet du ser på. Trykk en gang til for å se detaljert informasjon. Trykk på mens informasjonspanelet vises for å vise informasjon om det kommende programmet.
6. (**profil**) – Bytter mellom ulike brukerprofiler.
7. (**apper**) – Åpner menyen med installerte apper.
8. (**innstillinger**) – Kort trykk: Åpner Innstillinger-menyen. Langt trykk: Viser virtuelt tastatur (kun i Live TV-modus).
9. (/ / / / **OK**) – Lar deg navigere i skjermmenyene og justere systeminnstillingene etter dine preferanser.
10. (**tilbake**) – Kort trykk: Gå tilbake i menyen. Langt trykk: Avslutt gjeldende meny.
11. (**hjem**) – Kort trykk: Viser TVens hovedmeny. Langt trykk: Åpner Innstillinger-menyen.
12. (**TV-guide**) – Kort trykk: Åpner 7-dagers TV-guide (digital TV-modus). Langt trykk: Viser listen over innganger.
13. **VOL (+/-)** – Vipp for å øke/senke volumnivået.
14. **CH (+/-)** – Vipp for å gå til neste/forrige kanal i sekvensen.
15. **NETFLIX** – Åpne Netflix-appen.
16. **Prime video** – Åpne Prime video-appen.
17. **YouTube** – Åpne YouTube-appen.
18. **FAV APP** – Langt trykk: En liste over apper åpnes. Velg appen du vil tilordne FAV APP-knappen for rask tilgang. Kort trykk: Starter appen du har husket.
19. **AUDIO** – Åpner menyen for lydspor.
20. **SUB** – Slår på/av undertekster.
21. **TEXT** – Slå på/av tekst-TV.
22. **TV** – Bytter til sist brukte inngang.
23. – Spill av / sett media på pause.
24. – Spol tilbake.
25. – Spol frem.
26. – Stopp avspilling.
27. **FARGEKNAPPER** – Utfør tilhørende funksjon.
28. **Google Assistant** – Bruk stemmen din til å få tilgang til underholdning, kontrollere smartenheter, få svar på skjermen og mer.

Viktiga säkerhetsföreskrifter



Vänligen läs dessa säkerhetsföreskrifter och respektera följande varningar innan apparaten används:



För att förhindra brand håll alltid ljus och andra öppna lågor borta från denna produkt.

~ Växelström



Denna utrustning är en klass II eller dubbelisolerad elektrisk apparat. Den har utformats på ett sådant sätt att den inte kräver någon säkerhetsanslutning till elektrisk jord.

- TV-apparater med 43" skärmar eller mer måste lyftas och bäras av minst två personer.
- Denna TV innehåller inga delar som kan repareras av användaren. Vid fel, kontakta tillverkaren eller den auktoriserade serviceagenten. Kontakt med vissa delar inuti TV:n kan äventyra ditt liv. Garantin omfattar inte fel orsakade av reparationer utförda av obehörig tredje part.
- Ta inte bort baksidan av apparaten.
- Denna apparat är avsedd för mottagning och återgivning av video- och ljudsignaler. All annan användning är strängt förbjuden.
- Utsätt inte TV:n för droppande eller stänkande vätskor.
- För att koppla bort TV:n från elnätet, koppla ur stickkontakten ur vägguttaget.
- Om nätsladden är skadad måste den bytas ut av tillverkaren, en service-representant eller liknande kvalificerade personer för att undvika fara. Det rekommenderade avståndet för att titta på TV är ungefär fem gånger längre än höjden på skärmen. Reflektioner på skärmen från andra ljuskällor kan göra bildkvaliteten sämre.
- Se till att TV:n har tillräcklig ventilation och inte är nära andra apparater och andra möbler.
- Installera produkten minst 5 cm från väggen för ventilation.
- Se till att ventilationsöppningarna är fria från föremål såsom tidningar, dukar, gardiner etc.
- TV:n är utformad för användning i måttlig klimatmiljö.
- TV:n är exklusivt utformad för användning i torr miljö. När du använder TV:n utomhus, vänligen se till att den är skyddad mot fukt (regn, vattenstänk). Utsätt den inte för fukt.
- Placera inte några föremål, behållare fyllda med vätskor, såsom vaser, etc. på TV:n. Dessa behållare kan knuffas omkull, vilket kan äventyra elsäkerheten. Placera TV:n uteslutande på plant och stabilt underlag. Placera inga föremål som tidningar eller filtar, etc. på eller under TV:n.
- Se till att apparaten inte står på några strömkablar eftersom de kan skadas. Mobiltelefoner och andra enheter som WLAN-adaptrar, övervakningskameror med trådlös signalöverföring, etc. kan orsaka elektromagnetiska störningar och de bör inte placeras i närheten av apparaten.
- Placera inte apparaten i närheten av värmeelement eller på en plats med direkt solljus, eftersom det har en negativ effekt på kylningen av apparaten. Värmelagring är farligt och det kan allvarligt minska apparatens livslängd. För att garantera säkerheten, be en kvalificerad person att ta bort smuts från apparaten.
- Försök att förebygga skador på nätkabeln eller nätdaptern. Apparaten kan endast anslutas med den medföljande nätsladden/adaptern.

- Stormar är farliga för alla elektriska apparater. Om nät- eller antennenledningar träffas av blixten kan apparaten skadas, även om den är avstängd. Du bör koppla bort apparatens alla kablar och kontakter innan en storm.
- För att rengöra apparatens skärm, använd en fuktig och mjuk trasa. Använd endast rent vatten, aldrig tvättmedel och använd inte i något fall lösningsmedel.
- Placera TV:n nära väggen för att undvika att den välter när man trycker på den.
- VARNING - Placera aldrig en TV på en instabil plats. En TV-apparat kan falla, orsaka allvarlig personskada eller dödsfall. Många skador, särskilt på barn, kan undvikas genom att vidta enkla försiktighetsåtgärder som:
- Använd skåp eller stativ som rekommenderas av tillverkaren av TV-apparaten.
- Använd endast möbler som säkert kan stödja TV-apparaten.
- Se till att TV:n inte hänger över kanten på den stödjande möbelen.
- Placera inte TV:n på höga möbler (till exempel skåp eller bokhyllor) utan förankring för både möbelen och TV:n på ett passande stöd.
- Placera inte TV:n på duk eller andra material som kan finnas mellan TV-apparaten och stödjande möbler.
- Förklara för barn att det är farligt att klättra på möbler för att nå TV:n eller dess kontroller.
- Se till att barn inte klättrar eller hänger på TV:n.
- Om din befintliga TV-apparat ska bevaras och flyttas, bör samma överväganden som ovan tillämpas.
- Programvaran på TV:n och OSD-layouten kan ändras utan föregående meddelande.
- TV-driftsförhållanden:
 - temperatur från +10 till +35 °C
 - fuktighet inte mer än 80 % (vid en temperatur på 25 °C)
 - atmosfärstryck 86 till 106 kPa (från 650 till 800 mmHg)

Varning:

- Då du stänger av TV:n, använd standby-knappen på fjärrkontrollen. Vid en lång tryckning på denna knapp stängs TV:n av och går över i energisparande standby-läge för att uppfylla ekodesignkraven. Detta är standardläge.
- För elektrostatisk urladdning (ESD)-testet av EN55035, fann man att manuell drift med strömbrytare för standby-knappen PÅ/AV behövs för att återuppta normal drift som avsett efter testet.
- Använd inte TV:n direkt efter upppackning. Vänta tills TV:n värms upp till rumstemperatur innan du använder den.
- Anslut aldrig några externa enheter till en påslagen apparat. Stäng inte bara av TV:n utan även enheterna som ska anslutas! Anslut TV-kontakten i vägguttaget efter att du anslutit några externa enheter och antennen!
- Se alltid till att det finns fri åtkomst till TV:ns stickkontakt.
- Apparaten är inte avsedd för användning på en arbetsplats utrustad med bildskärmar.
- Systematisk användning av hörlurar på hög volym kan leda till irreversibla hörselskador.
- Försäkra dig om miljövänligt avyttrande av denna apparat och alla komponenter inklusive batterier. Om du är osäker, kontakta din lokala myndighet för information om återvinning.
- När du installerar apparaten, glöm inte att möbelytor är behandlade med olika lacker, plast, etc. eller kan de vara polerade. Kemikalier som ingår i dessa produkter kan reagera med TV-stativet. Detta kan resultera i att bitar av materialet klipper fast på möbelytan, vilket är svårt att ta bort, om inte omöjligt.
- Skärmen på din TV har framställts under högsta kvalitetsomständigheter och kontrollerades i detalj för felaktiga pixlar flera gånger. På grund av de tekniska egenskaperna under tillverkningsprocessen är det inte möjligt att eliminera förekomsten av ett litet antal felaktiga punkter på skärmen (även med maximal omsorg under produktionen). Dessa felaktiga pixlar anses inte som fel enligt garantivillkoren, om deras omfattning inte är större än de gränser som definieras av DIN-normen.
- Utrustning som är kopplad till skyddsjord via jordat vägguttag och/eller via annan utrustning och samtidigt är kopplad till kabel-TV nät kan i vissa fall medföra risk för brand. För att undvika detta skall vid anslutning

av utrustningen till kabel-TV nät galvanisk isolator finns mellan utrustningen och kabel-TV nätet.

- Tillverkaren kan inte hållas ansvarig för kundservicerelaterade problem relaterade till innehåll eller tjänster från tredje part. Frågor, kommentarer eller servicerelaterade frågor avseende innehåll eller tjänst från tredje part ska göras direkt till den tillämpliga innehålls- eller tjänstleverantören.
- Det finns en mängd orsaker till varför du kanske inte kan få tillgång till innehåll eller tjänster från enheten som inte är relaterade till enheten i sig själv, ineffattande, men inte begränsat till, strömbavbrott, Internetanslutningen, eller underlåtenhet att konfigurera enheten på rätt sätt. Sharp Consumer Electronics Poland, dess chefer, tjänstemän, anställda, agenter, entreprenörer och dotterbolag skall inte hållas ansvariga gentemot dig eller någon tredje part i förhållande till sådana fel eller underhållsstopp, oavsett orsak eller om det hade kunnat undvikas eller inte.
- Allt innehåll från tredje part eller tjänster som är tillgängliga via den här enheten levereras till dig på en "i befintligt skick" och "vid tillgänglighet" basis och Sharp Consumer Electronics Poland och dess dotterbolag lämnar inga garantier eller utfästelser av något slag till dig, vare sig uttryckligen eller underförstått, inklusive, utan begränsning, garantier om säljbarhet, icke-intrång, lämplighet för ett visst ändamål eller garantier om lämplighet, tillgänglighet, exakthet, fullständighet, säkerhet, titel, användbarhet, brist på försulmighet eller felfri eller oavbruten drift eller användning av innehåll eller tjänster som tillhandahålls till dig eller att innehållet eller tjänsterna kommer att uppfylla dina krav eller förväntningar.
- "Sharp Consumer Electronics Poland" är inte en agent och tar inget ansvar för handlingar eller försummelser av tredje parts innehåll eller tjänstleverantörer, eller någon aspekt av innehållet eller tjänster i samband med sådana tredje parts leverantörer.
- Under inga omständigheter kommer "Sharp Consumer Electronics Poland och/eller dess dotterbolag att vara ansvariga gentemot dig eller någon tredje part för några direkta, indirekta, särskilda, tillfälliga, straffbara, följdskador eller andra skador, om teorin om ansvar grundas på kontrakt, kränkning, försulmighet, garantibrott, strikt ansvar eller på annat sätt och om Sharp Consumer Electronics Poland och/eller dess dotterbolag eller inte har informerats om risken för sådana skador.
- **Denna produkt innehåller teknik som omfattas av vissa immateriella rättigheter vilka innehas av Microsoft. Användning eller distribution av denna teknik utanför denna produkt utan motsvarande licens(er) från Microsoft är förbjuden.**
- **Innehållsägare använder Microsoft PlayReady™-åtkomstteknik för att skydda sina immateriella rättigheter, inklusive upphovsrätts-skyddat innehåll. Denna enhet använder PlayReady-teknik för åtkomst till PlayReady-skyddat innehåll och/eller WMDRM-skyddat innehåll. Om enheten inte kan begränsa användning av innehåll ordentligt, kan innehållsägare kräva att Microsoft återkallar enhetens kapacitet för behandling av PlayReady-skyddat innehåll. Återkallande ska inte påverka oskyddat innehåll eller innehåll skyddat av andra tekniker för innehållsåtkomst. Innehållsägare kan kräva att du uppgraderar till PlayReady för åtkomst av deras innehåll. Om du inte uppgraderar får du inte åtkomst till innehåll för vilket uppgradering krävs.**

Viktig information om användning av TV-spel, datorer, bildtexter och andra fasta bildvisningar.

- Utökad användning av fasta bildprogrammaterial kan orsaka en permanent "skuggbild" på LCD-skärmen (detta benämns ibland felaktigt som "bränna fast på skärmen"). Denna skuggbild syns sedan permanent på skärmen i bakgrunden. Det är irreversibla skador. Du kan undvika sådan skada genom att följa instruktionerna nedan:
- Minska ljusstyrka/kontrastinställningen till en minimal visningsnivå.
- Visa inte fasta bilder under en lång tid. Undvik visande av:
 - » Text-TV-tid och diagram,
 - » TV/DVD-menyer, exempelvis DVD-innehåll,
 - » I "Paus"-läge (håll kvar): Använd inte detta läge under en längre tid, t.ex. när du tittar på en DVD eller video.

- » Stäng av apparaten om du inte använder den.

Batterier

- **VARNING:** Risk för explosion om batteriet byts ut mot en felaktig typ.
- Observera rätt polaritet när du sätter i batterierna.
- Utsätt inte batterierna för höga temperaturer och placera dem inte på platser där temperaturen kan öka snabbt, t.ex. nära elden eller i direkt solskin.
- Utsätt inte batterierna för överdriven strålningsvärme, kasta dem inte i elden, ta inte isär dem och försök inte att ladda icke-laddningsbara batterier. De kan läcka eller explodera.
 - » Använd aldrig olika batterier tillsammans eller blanda nya och gamla.
 - » Kassera batterier på ett miljövänligt sätt.
 - » De flesta EU-länder reglerar kasseringen av batterier enligt lag.



Kassering

- Kasta inte den här TV:n som osorterat hushållsavfall. Returnera den till en uppsamlingsplats för återvinning av WEEE. Genom att göra så, hjälper du till att spara resurser och skydda miljön. Kontakta din återförsäljare eller lokala myndigheter för mer information.



CE-förklaring:

- Härmed förklarar Sharp Consumer Electronics Poland sp. z o.o. att denna utrustning överensstämmer med de väsentliga kraven och övriga relevanta bestämmelser i RED-direktivet 2014/53/EU.
 - Hela texten för EU-försäkringen om överensstämmelse finns tillgänglig via länken www.sharpconsumer.com/documents-of-conformity/ Den här utrustningen kan användas i alla EU-länder.
- 5 GHz WLAN(Wi-Fi)-funktionen på den här utrustningen får endast användas inomhus.

Wi-Fi max sändarkraft:

100mW at 2,400 GHz – 2,4835 GHz

100mW at 5,150 GHz – 5,250 GHz

100mW at 5,250 GHz – 5,350 GHz

100mW at 5,470 GHz – 5,730 GHz

100mW at 5,735 GHz – 5,835 GHz

BT max sändarkraft: 10 mW at 2,402 GHz – 2,480 GHz.

Vad som finns i förpackningen

Leverans av denna TV innehåller följande delar:

- | | |
|--------------------|-----------------------------------|
| • 1x TV | • 1x TV-stativ installationspaket |
| • 2x Fjärrkontroll | • 1x Snabbstartsguide |
| • 4x AAA-batterier | • 1x Strömkabel |

Montera stativet

Följ instruktionerna på sista sidan i denna användarhandbok.

Väggmontering av TV:n

Installera väggmonteringskonsolen på TV:n som rekommenderas av konsolens tillverkare.

Anslutningar

För att ansluta externa enheter se sista sidan i denna manual.

Komma igång - första inställningarna

- Om gummidelar, skumdelar eller tejp är fäst vid TV-ramen, ta försiktigt bort dem.
- Använd antennkabeln (medföljer ej) och anslut TV:n till vägguttaget för antenn.
- För att ansluta till Internet med en kabelanslutning, anslut en Cat 5/ Ethernet-kabel (medföljer ej) från TV:n till ditt bredbandsmodem/ router.
- Sätt i de medföljande batterierna i fjärrkontrollen.
- Anslut strömkabeln till eluttaget.
- Fortsätt nu med nästa steg för att konfigurera TV:n.
- När du slår på TV:n, kommer du att välkomnas av menyn **Första installationen**.
- Para ihop din röststyrda fjärrkontroll enligt anvisningarna på skärmen. Håll vänster pilknapp och -knappen på fjärrkontrollen intryckta samtidigt tills instruktionerna på TV-skärmen ändras till nästa steg.
- Välj språk för TV-meny.
- Ställ in önskade inställningar i återstående skärmar i menyn Första installation.

TV-kontrollspak

TV-kontrollspaken sitter längst ned till vänster på TV:n. Du kan använda den istället för fjärrkontrollen för att styra grundläggande funktioner på din TV.

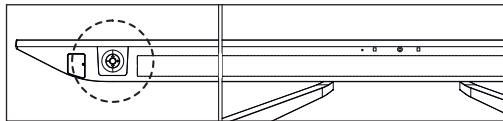

När TV:n är i standby-läge:

- kort tryck på kontrollspaken - Ström på

Medan du tittar på TV:

- HÖGER/VÄNSTER - volym upp/volym ner
- UPP/NED - byter kanal upp/ned
- kort tryck - visar meny
- långt tryck - Standby Ström på



Medan du är i menyn:

- HÖGER/VÄNSTER/UPP/NED - navigering av markören i menyer på skärmen
- kort tryck - OK/Bekräfta markerat objekt

Att välja läge ingång/källa

Om du vill växla mellan de olika ingångarna/anslutningarna.

a) Med hjälp av knapparna på fjärrkontrollen:

- Tryck på [SOURCE] - Källmenyn visas. Som alternativ kan du trycka och hålla nere  (TV-guide)-knappen för att visa listan över ingångar.
- Tryck på [] eller [] för att välja den ingång du vill ha.
- Tryck på [OK].

b) Att använda TV-kontrollspaken:

- Tryck lätt på styregreppet för att komma åt huvudmenyn.
- Använd styregreppet för att navigera till [Indatakällor]-menyn.
- Tryck på knappen  (tillbaka) för att gå tillbaka ett steg i menyn.
- Använd styregreppet för att välja önskad ingång/källa.
- Tryck på styregreppet för att växla till den valda ingången/källan.

TV-meny navigering

Använd knapparna ( /  /  / ) för att fokusera på önskat objekt.

Tryck på OK-knappen för att välja det objekt som för närvarande är i fokus.

Tryck på knappen  (tillbaka) för att gå tillbaka ett steg i menyn.

Tryck och håll ned knappen  (tillbaka) för att lämna menyn.

Tryck på  (hem)-knappen för att öppna TV Home-meny.

Information om 144Hz uppdateringsfrekvens

Denna TV har stöd för en uppdateringsfrekvens på 144Hz för alla upplösningar upp till 4K. Dock är detta endast tillgängligt via HDMI-ingångarna 3 och 4. HDMI-ingångarna 1 och 2 är begränsade till 60Hz för alla upplösningar.

På samma sätt stöds VRR / AMD FreeSync™ endast via HDMI 3 och 4.

Om du avser att ansluta en spel-PC eller konsol till denna TV, var vänlig använd HDMI 3 eller 4.

OBSERVERA: För att uppnå 4K@144Hz måste den anslutna enheten skicka en videosignal med den upplösningen och uppdateringshastigheten. Enheten måste anslutas till TV:n med en HDMI-kabel märkt som "Ultra High Speed".

Fullständig filmupplevelse med AQUOS Wireless Surround

Denna TV är kompatibel med AQUOS Wireless Surround från Sharp, ett modulärt system där du själv väljer nivån på upplevelsen. Lägg bara till en subwoofer för djupare bas, eller bakre högtalare för surroundljud i biosalongstil. Tillsammans ger de dig en fullständig filmupplevelse i vardagsrummet med Dolby Atmos och DTS:X. Du behöver ingen extra programvara eller externa enheter - AQUOS Wireless Surround-högtalarna ansluts trådlöst till TV:n så att du kan placera dem var som helst i ditt utrymme.



Elektronisk instruktionsmanual

För att få tillgång till mer användbar information direkt från din TV kan du starta onlinehandboken genom att följa dessa steg:

1. Tryck på knappen **hem** (hem) på din fjärrkontroll.
2. Använd markören för att navigera nedåt till "Dina appar".
3. Leta reda på och välj "Smart Portal" i listan över appar.

OBS: Se till att din TV är ansluten till internet för att kunna använda denna elektroniska bruksanvisning.

Fjärrkontroll

TV:n levereras med två fjärrkontroller.

Den större fjärrkontrollen används för allmän kontroll av TV:n och är utrustad med en standard infraröd (IR) sändare.

Den mindre multimedieremoten är utrustad med en mikrofon som gör det möjligt att styra TV:n med din röst. För att aktivera röststyrning måste dock fjärrkontrollen paras ihop med TV:n via Bluetooth. Kopplingen görs under den initiala installationen.

Om din fjärrkontroll tappar sin koppling till TV:n av någon anledning kan du para ihop den manuellt via inställningsmenyn genom att följa dessa steg:

1. Tryck på **hem**-knappen (hem), välj sedan **[Inställningar]** och tryck på **[OK]**.
2. Menyn Snabbinställningar visas. Håll markören på symbolen Inställningar och tryck på **[OK]**-knappen igen för att öppna menyn Inställningar.
3. Välj sedan **[Fjärrkontroller och tillbehör]** > **[Parkoppla tillbehör]**.
4. Följ instruktionerna på skärmen för att para ihop fjärrkontrollen med TV:n.
5. Namnet på din fjärrkontroll visas på TV-skärmen. Tryck på **[OK]** för att bekräfta parkopplingen.

Beskrivning av delar för fjärrkontroll

Se fjärrkontrollbilden på den andra sidan i denna användarhandbok.

1. **⏻ (standby)** – Slå på TV:n när den är i standby eller vice versa. Vid en lång tryckning på denna knapp visas en meny med avstängningsalternativ till energisparande standby-läge.
2. **SOURCE** – Visar ingångs-/källmenyn.
3. **SIFFERKNAPPAR** – 0–9 för att välja en TV-kanal direkt.
4. **🔇 (mute)** – Stäng av ljudet eller vice versa.
5. **INFO** – Tryck en gång för att visa information om det program du tittar på. Tryck igen för att visa detaljerad information. Tryck på **▶** när informationspanelen visas för att visa information om det kommande programmet.
6. **👤 (profil)** – Växlar mellan olika användarprofiler.
7. **📺 (app)** – Öppnar meny med installerade appar.
8. **⚙️ (inställningar)** – Kort tryck: Öppnar Inställningsmenyn. Långt tryck: Visar det virtuella tangentbordet (endast i Live TV-läge).
9. **(▲/▼/◀/▶/OK)** – Gör att du kan navigera i skärmenyerna och justera systeminställningarna efter dina önskemål.
10. **⬅️ (tillbaka)** – Kort tryck: Gå tillbaka i meny. Långt tryck: Avsluta den aktuellt visade meny.
11. **🏠 (hem)** – Kort tryck: Visar TV:ns huvudmeny. Långt tryck: Öppnar Inställningsmenyn.
12. **📺 (TV-guide)** – Kort tryck: Öppnar 7-dagars TV-guide (digital TV-läge). Långt tryck: Visar listan över ingångar.
13. **VOL (+/-)** – Vippa för att öka/minska ljudnivån.
14. **CH (+/-)** – Vippa för att växla till nästa/föregående kanal i sekvensen.
15. **NETFLIX** – Öppna Netflix-appen.
16. **Prime video** – Öppna Prime video-appen.
17. **YouTube** – Öppna YouTube-appen.
18. **FAV APP** – Långt tryck: En lista med appar öppnas. Välj den app som du vill tilldela FAV APP-knappen för snabb åtkomst. Kort tryckning: Startar den ihågkomna appen.
19. **AUDIO** – Öppnar meny för ljudspår.
20. **SUB** – Slår på/stänger av undertexter längst ner på skärmen.
21. **TEXT** – Slår på/stänger av text-TV.
22. **TV** – Växlar TV:n till den senast tittade ingången.
23. **⏸️** – Spela upp/pausa media.
24. **⏪** – Spela i snabbspola bakåt läge.
25. **⏩** – Spela i snabbspola framåt läge.
26. **🛑** – Stoppa uppspelningen.
27. **FÄRGKNAPPAR** – Utför motsvarande funktion vid den tiden..
28. **Google Assistant** – Använd din röst för att komma åt underhållning, styra smarta enheter, få svar på skärmen och mer.

Vigtige sikkerhedsanvisninger



Læs disse sikkerhedsanvisninger og respekter følgende advarsler, før apparatet betjenes:



~ Vekselsstrøm

- Dette udstyr er et elektrisk apparat i klasse II eller dobbeltisoleret. Den er konstrueret på en sådan måde, at det ikke kræver en sikkerhedsforbindelse til den elektriske jord.
- Fjernsynsapparater med skærm på 43" eller større skal bæres og transporteres af mindst to personer.
- Denne TV indeholder ingen dele, der kan repareres af brugeren. I tilfælde af en fejl, skal du kontakte producenten eller et autoriseret serviceværksted. Kontakt med visse dele inde i TV'et kan bringe dit liv i fare. Garantien omfatter ikke fejl forårsaget af reparationer, der er udført af uautoriserede tredjeparter.
- Undlad at afmontere den bageste del af apparatet.
- Denne apparat er designet til modtagelse og gengivelse af video- og lydsignaler. Enhver anden brug er strengt forbudt.
- Udsæt ikke TV'et for dryppende eller stænkende væsker.
- For at afbryde TV'et fra lysnettet kan du trække stikket ud af stikkontakten.
- Hvis netledningen er beskadiget, skal den udskiftes af producenten, en serviceagent eller en tilsvarende kvalificeret fagmand for at undgå enhver risiko.
- Den anbefalede afstand til at se HD-TV er ca. fem gange længere end skærmens højde. Refleksjer på skærmen fra andre lyskilder kan gøre billedkvaliteten dårligere.
- Kontroller, at TV'et har tilstrækkelig ventilation og ikke er tæt på andre apparater og andre møbler.
- Montér produktet mindst 5 cm fra væggen til ventilation.
- Sørg for, at ventilationsåbningerne er fri fra elementer såsom aviser, duge, gardiner osv.
- TV'et er designet til brug i et tempereret klima.
- TV'et er designet udelukkende til brug på et tørt sted. Når TV bruges uendørs, skal du sørge for, at det er beskyttet mod fugt (regn, vandstænk). Må aldrig udsættes for fugt.
- Placer ikke genstande, beholdere indeholdende væske såsom vaser etc. På TV'et. Disse beholdere kan væltes, hvilket ville bringe elektrisk sikkerhed i fare. Anbring TV'et udelukkende på en flad og stabil overflade. Placer ikke genstande såsom aviser eller tæpper osv. på eller under TV'et.
- Sørg for, at apparatet ikke står på nogen strømkabler, eftersom de kan blive beskadiget. Mobiltelefoner og andre enheder, som f. eks. WLAN-adaptre, overvågningsskærmere med trådløs signaltransmission osv. kan medføre elektromagnetisk interferens, og de bør ikke placeres i nærheden af apparatet.
- Placer ikke apparatet nær varmelementer eller på et sted med direkte sollys, da det har en negativ effekt på afkøling af apparatet. Opsamlet varme er farligt og kan drastisk reducere apparatets levetid. For at sikre sikkerheden, skal du bede en kvalificeret person om at fjerne snavs fra apparatet.

- Prøv at undgå beskadigelse af strømkablet eller netadapter. Apparatet kan kun forbindes med det medfølgende netkabel/ adapter.
- Uvejre er farligt for alle elektriske apparater. Hvis netledningen eller antennekabler er ramt af lyn, kan apparatet beskadiges, selv om det er slukket. Tag alle apparatets kabler og forbindelser ud før et uvejr.
- Brug en fugtig, blød klud til rengøring af skærmen brug kun rent vand, aldrig rengøringsmidler og brug i intet tilfælde opløsningsmidler.
- Placer TV'et tæt på væggen for at undgå, at det vælter, hvis der skubbes til det.
- ADVARSEL - Anbring aldrig et TV på et ustabilt sted. Et TV kan falde ned og forårsage alvorlig personskade eller død. Mange skader, især på børn, kan undgås ved at tage enkle forholdsregler, såsom:
 - Brug skabe, hylder, fødder, som er anbefalet af TV-producenten.
 - Brug kun møbler, der sikkert kan understøtte TV'et.
 - Sørg for, at TV'et ikke hænger ud over kanten på det møbel, det står på.
 - Placer ikke tv'et højt oppe på møbler (f. eks. Skabe eller reoler) uden at fastgøre både møbel og TV'et til en egnet støtte.
 - Placer ikke TV'et på stof eller andre materialer, der kan findes mellem TV'et og underlaget.
- Lær børnene om farene ved at klatre op på møbler for at nå TV'et eller dets fjernbetjening.
- Sørg for, at børn ikke kravler eller hænger på TV'et.
- Hvis du beholder dit gamle TV og placerer det et nyt sted, så gælder de samme betragtninger som ovenfor.
- Softwaren på dit TV og OSD-layoutet kan ændres uden varsel.
- Tv'ets driftsforhold:
 - temperatur fra +10 to +35 °C
 - luftfugtighed ikke over 80 % (ved en temperatur på 25 °C)
 - atmosfærisk tryk fra 86 til 106 kPa (fra 650 til 800 mmHg)

Advarsel:

- Når du slukker for TV'et, skal du anvende knappen Standby på fjernbetjeningen. Ved et langt tryk på denne knap slukker TV og overgår til den energibesparende standby for at opfylde kravene til miljøvenligt design. Denne tilstand er standard.
- I forbindelse med (ESD) testen (Electrostatic Discharge) (elektrostatisk udladning) i EN55035 blev det konstateret, at manuel drift med standby-knappen ON/OFF-kontakten er nødvendig for at genoptage normal drift som tilsigtet efter testen.
- Tænd ikke TV'et lige efter udpakning. Vent, indtil TV'et varmes op til stuetemperatur, før brug.
- Du må aldrig tilslutte eksterne enheder til en enhed, der er tændt. Sluk ikke kun TV'et, men også de enheder, der tilsluttes! Sæt TV-stikket i stik-kontakten efter tilslutning af eksterne enheder og antenne!
- Sørg altid for, at der er fri adgang til TV'ets stik på strømforsyningen.
- Apparatet er ikke beregnet til brug på en arbejdsplads monteret med skærm.
- Systematisk brug af hovedtelefoner ved høj lydstyrke kan medføre uoprettelige høreskader.
- Sørg for miljørigtig bortskaffelse af apparatet og alle komponenter inkl. batterierne. Kontakt i tvivlstilfælde venligst din lokale myndighed for yderligere oplysninger om genbrug.
- Under installationen af apparatet må vi ikke glemme, at møbeloverflader er behandlet med lak, plast osv., eller de kan være polerede. Kemikalierne, som findes i disse produkter, kan reagere med TV-monteringen. Dette kan resultere i småbidder af materiale sidder fast i møblets overflade, som er vanskelige at fjerne, hvis ikke umulige.
- Skærmen på dit TV er produceret under top kvalitetsbetingelser og er flere gange blevet kontrolleret i detaljer for defekte pixels. På grund af de teknologiske egenskaber i produktionsprocessen er det ikke muligt at fjerne forekomsten af et lille antal defekte punkter på skærmen (selv med størst mulig omhu i produktionen). Disse defekte pixels betragtes ikke som fejl med hensyn til garantibetingelserne, hvis omfanget ikke er større end grænserne, der er defineret ved DIN norm.
- Producenten kan ikke gøres ansvarlig, eller være ansvarlig for kundeservice-relaterede spørgsmål vedrørende tredjeparts indhold eller tjenesteydelser. Eventuelle spørgsmål, kommentarer eller service-relat-

erede forespørgsler vedrørende tredjeparts indhold eller serviceydelse skal forelægges direkte til den relevante indholds- eller tjenesteudbyder.

- Der er en række grunde til, at du kan være ude af stand til at få adgang til indhold eller tjenesteydelser fra enheden uafhængig af selve enheden, herunder, men ikke begrænset til, strømsvigt, internetforbindelse, eller fejl ved konfigurationen af din enhed. Sharp Consumer Electronics Poland, dets direktører, chefer, medarbejdere, agenter, underleverandører og associerede selskaber hæfter ikke over for dig eller nogen tredjepart i forbindelse med sådanne fejl eller strømudfald, uanset årsag eller om det kunne have været undgået.
- Alt tredjepartsindhold eller tjenesteydelser tilgængelige via denne enhed er til rådighed på en "som den er og forefindes" og "som til rådighed"-basis og Sharp Consumer Electronics Poland og dets daterselskaber fremsætter ingen garanti eller repræsentation af nogen art over for dig, hverken udtrykt eller underforstået, herunder, men uden begrænsning, garantier for salgbarhed, ikke-krænkelser, egnethed til et bestemt formål eller nogen garanti for egnethed, tilgængelighed, nøjagtighed, fuldstændighed, sikkerhed, titel, anvendelighed, manglende uagtsomhed eller fri for fejl eller kontinuerlig drift eller brug af indhold eller tjenesteydelser, der er leveret til dig, eller at indholdet eller tjenesteydelserne vil opfylde dine krav eller forventninger.
- "Sharp Consumer Electronics Poland" er ikke en agent for og påtager sig intet ansvar for handlinger eller udeladelser af tredjeparts indhold eller tjenesteydere, eller noget andet aspekt af indholdet eller tjenesteydelser vedrørende sådanne tredjepartsleverandører.
- Under ingen omstændigheder vil "Sharp Consumer Electronics Poland" og/eller dets associerede selskaber være ansvarlig over for dig eller nogen tredjepart for nogen direkte, indirekte, særlige, hænderlige, straffende følgeskader eller andre skader, uanset om teorien om ansvar er baseret på kontrakt, skadevoldende handling, uagtsomhed, brud på garanti, objektivt ansvar eller på anden måde eller ej, og uanset om Sharp Consumer Electronics Poland og/eller dets associerede selskaber er blevet underrettet om muligheden for sådanne skader.
- **Dette produkt indeholder teknologi, der er omfattet af visse intellektuelle ejendomsrettigheder tilhørende Microsoft. Brug eller distribution af denne teknologi uden for dette produkt er forbudt uden fornøden(ne) licens(er) fra Microsoft.**
- **Indholdsejere anvender Microsoft PlayReady™ adgangsteknologi til indhold til at beskytte deres immaterielle rettigheder, herunder ophavsretsbeskyttet indhold. Denne enhed anvender PlayReady-teknologi til at få adgang til PlayReady-beskyttet indhold og/eller WMDRM-beskyttet indhold. Hvis enheden ikke på passende vis kan håndhæve restriktionerne for brugen af indholdet, kan indholdsejerne kræve, at Microsoft ophæver enhedens evne til at forbruge PlayReady-beskyttet indhold. Tilbagekaldelsen påvirker ikke ubeskyttet indhold eller indhold beskyttet af andre adgangsteknologier til indhold. Indholdsejerne kræver muligvis, at du opgraderer PlayReady for at få adgang til deres indhold. Hvis du afviser en opgradering, vil du ikke kunne få adgang til indhold, som kræver opgraderingen.**

Vigtige oplysninger vedrørende brug af videospil, computere, billedtekster og andre visninger af faste billeder.

- Den udvidede brug af fastbillede program materiale kan forårsage et permanent "skyggebillede" på LCD-skærmen (dette er undertiden fejlagtigt benævnt "burnout af skærmen"). Denne skyggebillede er herefter permanent synligt på skærmen i baggrunden. Det er uoprettelig skade. Du kan undgå skader ved at følge nedenstående instruktioner:
- Reducer lysstyrke/kontrast indstillingen til et minimum visningsniveau.
- Vis ikke det faste billede over en lang periode. Undgå visning af:
 - » Teletekst tid og diagrammer.
 - » TV/DVD menu, fx. DVD-indhold.
 - » "Pause" tilstand (hold): Brug ikke denne tilstand i længere tid, f. eks. når du ser en DVD eller en video.
 - » Sluk apparatet, når du ikke bruger det.

Batterier

- **FORSIGTIG:** Risiko for eksplosion, hvis batteriet udskiftes med en forkert type.
- Overhold den korrekte polaritet ved isætning af batterier.
- Batterier må ikke udsættes for høje temperaturer, og undlad at placere dem på steder, hvor temperaturen kan stige hurtigt, f. eks. i nærheden af åben ild eller direkte sollys.
- Udsæt ikke batterierne for kraftig strålevarme, kast dem ikke ind i ilden, smid dem ikke ind i ilden, prøv ikke at skille dem ad, og forsøg ikke at genoplade ikke-genopladelige batterier. De kan lække eller eksplodere.
 - » Brug aldrig forskellige batterier sammen eller bland nye og gamle.
 - » Bortskaf batterierne på en miljøvenlig måde.
 - » De fleste EU-lande regulerer bortskaffelse af batterier ved lov.

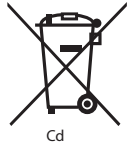

Bortskaffelse

- Bortskaf ikke dette TV som sorteret husholdningsaffald. Aflever det til et udpeget indsamlingssted for genbrug af WEEE. De vil dermed bidrage til at spare på ressourcerne og beskytte miljøet. Kontakt din forhandler eller lokale myndigheder for at få yderligere oplysninger.



CE-erklæring:

- Sharp Consumer Electronics Poland sp. z o.o. erklærer herved, at dette apparat er i overensstemmelse med de væsentlige krav og andre relevante bestemmelser i RED-direktiv 2014/53/EU.
- Den fulde ordlyd af EU-overensstemmelseserklæringen er tilgængelig ved at følge linket www.sharpconsumer.com/documents-of-conformity/. Dette udstyr kan anvendes i alle EU-lande. Funktionen 5 GHz WLAN(Wi-Fi) i dette udstyr kan kun bruges indendørs. Wi-Fi maks. sendeeffekt:
 - 100 mW ved 2,400 GHz – 2,4835 GHz
 - 100 mW ved 5,150 GHz – 5,250 GHz
 - 100 mW ved 5,250 GHz – 5,350 GHz
 - 100 mW ved 5,470 GHz – 5,730 GHz
 - 100 mW ved 5,735 GHz – 5,835 GHz
 - BT maks. sendeeffekt: 10 mW ved 2,402 GHz – 2,480 GHz.

Hvad er inkluderet i kassen

Dette TV indeholder følgende dele:

- | | |
|---------------------|-----------------------------------|
| • 1x TV | • 1x TV-stativ installationspakke |
| • 2x fjernbetjening | • 1x Kvikstartsvejledning |
| • 4x AAA batterier | • 1x Strømkabel |

Montering af stativet

Følg instruktionerne på sidste side i denne brugervejledning.

Vægmontering af TV

Monter vægmonteringsbeslaget på TV'et som anbefalet af beslagproducenten.

Tilslutninger

Se sidste side i denne instruktionsbog, når du tilslutter eksterne enheder.

Introduktion - indledende opsætning

- Hvis der er monteret gummidelle, skumpuder eller tape på TV-rammen, skal du forsigtigt fjerne dem.
- Brug antennekablet (medfølger ikke) til at tilslutte TV'et til TV-antennestikket i væggen.
- For tilslutning til internettet via en kabelbaseret forbindelse anvendes et Cat 5/Ethernet-kabel (medfølger ikke) fra TV til din bredbåndsmodem/router.
- Indsæt de medfølgende batterier i fjernbetjeningen.
- Tilslut strømkablet til en stikkontakt.
- Fortsæt nu med de næste trin for at konfigurere TV'et.
- Når TV'et tændes, bliver du budt velkommen af **Førstegangsinstallationsmenuen**.
- Par din stemmestyrede fjernbetjening ved at følge vejledningen på skærmen. Tryk på og hold venstre pileknop og  knappen på fjernbetjeningen nede samtidig, indtil instruktionerne på tv-skærmen skifter til næste trin.
- Vælg sprog for TV-menuen.
- Angiv de ønskede indstillinger i de efterfølgende skærbilleder i den første installationsmenu.

TV-styreind

TV-styreind er placeret nederst til venstre på TV'et. Du kan bruge den i stedet for fjernbetjeningen til at betjene grundlæggende funktioner på dit TV.

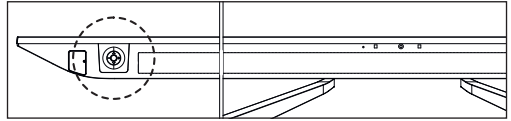

Mens TV'et er i standby-tilstand:

- et kort tryk på styreind - Tænder TV'et

Mens du ser TV:

- HØJRE/VENSTRE - lydstyrke op/lydstyrke ned
- OP/NED - skifter kanal op/ned
- et kort tryk - Viser menuen
- Et langt tryk - sætter TV'et i stand-by tilstand O



Mens du er i Menuen:

- HØJRE/VENSTRE/OP/NED - navigation af markøren i menuer på skærmen
- et kort tryk - OK/Be kræft det valgte punkt

Vælg tilstanden Input/Kilde

For at skifte mellem de forskellige input/forbindelser.





a) Brug af knapperne på fjernbetjeningen:

- Tryk på [SOURCE] - Kildemenuen bliver vist. Alternativt kan du trykke og holde  (TV-guide)-knappen nede for at vise listen over indgange.
- Tryk på [] eller [] for at vælge det ønskede input.
- Tryk på [OK].

b) Ved hjælp af TV-styreinden:

- Tryk kort på kontrolstikken for at få adgang til hovedmenuen.
- Brug kontrolstikken til at navigere til [Indgange]-menuen.
- Tryk kort på kontrolstikken for at åbne [Indgange]-menuen.
- Brug kontrolstikken til at vælge den ønskede indgang/kilde.
- Tryk på kontrolstikken for at skifte til den valgte indgang/kilde.

TV-menu-navigation

Brug knapperne (///) til at fokusere på det ønskede element.

Tryk på OK-knappen for at vælge det element, der er i fokus.

Tryk på knappen  (tilbage) for at gå et trin tilbage i menuen.

Tryk på og hold knappen  (tilbage) nede for at forlade menuen.

Tryk på knappen  (hjem) for at åbne menuen TV Home.

Information om 144Hz opdaterings-hastighed

Dette TV understøtter en opdateringshastighed på 144Hz for alle opløsninger op til 4K. Denne funktion er dog kun tilgængelig via HDMI 3 og 4 indgange. HDMI 1 og 2 indgange er begrænset til 60Hz for alle opløsninger.

Ligeledes understøttes VRR / AMD FreeSync™ kun via HDMI 3 og 4 indgange.

Hvis du har til hensigt at tilslutte en spil-PC eller konsol til dette TV, skal du sørge for at bruge HDMI 3 eller 4.

BEMÆRK: For at opnå 4K@144Hz skal den tilsluttede enhed udsende et videosignal med den opløsning og opdateringshastighed. Enheden skal tilsluttes tv'et ved hjælp af et HDMI-kabel mærket som "Ultra High Speed".

Fuld biografoplevelse med AQUOS Wireless Surround

Dette TV er kompatibelt med AQUOS Wireless Surround fra Sharp, et modulært system, hvor du vælger niveauet af fordybelse. Du skal blot tilføje en subwoofer for dybere bas eller baghøjtalere for surround sound i teaterstil. Kombineret bringer de den fulde biografoplevelse til din stue med Dolby Atmos og DTS:X. Du får ikke brug for ekstra software eller eksterne enheder - AQUOS Wireless Surround-højtalerne forbindes trådløst til tv'et, så du kan placere dem hvor som helst i rummet.



Elektronisk brugervejledning

Hvis du vil have adgang til flere nyttige oplysninger direkte fra dit tv, kan du starte onlinevejledningen ved at følge disse trin:

1. Tryk på knappen **(hjem)** på din fjernbetjening.
2. Brug markøren til at navigere nedad til "Dine apps".
3. Fra listen over apps skal du finde og vælge "Smart Portal".

BEMÆRK: Sørg for, at dit tv er forbundet til internettet for at kunne bruge denne elektroniske manual.

Fjernbetjening

TV'et leveres med to fjernbetjeninger.

Den store fjernbetjening bruges til generel styring af TV'et og er udstyret med en standard infrarød (IR) sender.

Den mindre multimedia-fjernbetjening er udstyret med en mikrofon, der gør det muligt at styre TV'et med din stemme. For at aktivere stemmestyring skal fjernbetjeningen dog parres med TV'et via Bluetooth. Paringsprocessen udføres under den første installation.

Hvis din fjernbetjening mister paringen med TV'et af en eller anden grund, kan du parre den manuelt via indstillingsmenuen ved at følge disse trin:

1. Tryk på knappen **(hjem)**, vælg derefter **[Indstillinger]**, og tryk på **[OK]**.
2. Menuen Hurtigindstillinger vises. Hold markøren på symbolet Indstillinger, og tryk på **[OK]**-knappen igen for at åbne menuen Indstillinger.
3. Vælg derefter **[Fjernbetjening og tilbehør] > [Par tilbehør]**.
4. Følg instruktionerne på skærmen for at parre fjernbetjeningen med tv'et.
5. Navnet på din fjernbetjening vises på tv-skærmen. Tryk på **[OK]** for at bekræfte paringen.

Beskrivelse af dele til fjernbetjeningen

Se billedet af fjernbetjeningen på side 2 i brugervejledningen.

1. **(standby)** – Tænd for TV'et, når det er i standby eller sluk det. Ved et langt tryk på denne knap, viser apparatet en menu, der giver mulighed for at skrue ned for strømmen til den energibesparende standby-tilstand.
2. **SOURCE (kilde)** – For at vise input/kilde-menuen.
3. **NUMBER BUTTONS TALTASTER** – 0-9 for at vælge en TV-kanal direkte.
4. **(mute)** – slå lyden til eller fra.
5. **INFO** – Tryk én gang for at se information om det program, du er i gang med at se. Tryk igen for at se detaljerede oplysninger. Tryk på **[▶]**, mens informationspanelet vises, for at se information om det kommende program.
6. **(profil)** – Skifter mellem forskellige brugerprofiler.
7. **(apps)** – Åbner menuen med installerede apps.
8. **(indstillinger)** – Kort tryk: Åbner Indstillingsmenuen. Langt tryk: Viser virtuelt tastatur (kun i Live TV-tilstand).
9. **(▲/▼/◀/▶/OK)** – Giver dig mulighed for at navigere i skærmmenuerne og justere systemindstillingerne efter dine præferencer.
10. **(←) (tilbage)** – Kort tryk: Gå tilbage i menuen. Langt tryk: Afslut den aktuelt viste menu.
11. **(hjem)** – Kort tryk: Viser TV'ets hjemmenu. Langt tryk: Åbner Indstillingsmenuen.
12. **(TV-guide)** – Kort tryk: Åbner 7-dages TV-guide (digital TV-tilstand). Langt tryk: Viser listen over indgange.
13. **VOL (+/-) (Lydstyrke)** – Øg/sænk lydstyrkeniveauet.
14. **CH (kanal) (+/-)** – vip for at skifte til næste/forrige kanal i rækkefølgen.
15. **NETFLIX** – Giver adgang til Netflix-appen.
16. **Prime video** – Giver adgang til Prime Video-appen.
17. **YouTube** – Giver adgang til YouTube-appen.
18. **FAV APP** – Langt tryk: En liste over apps åbnes. Vælg den app, du vil tildele FAV APP-knappen for hurtig adgang. Kort tryk: Starter den huskede app.
19. **AUDIO** – Åbner menuen for lydspor.
20. **SUB** – Tænder/slukker for undertekster nederst på skærmen.
21. **TEXT** – Slår Teletekst til/fra.
22. **TV** – Skifter TV'et til den senest sete indgang.
23. **⏸** – Afspil/sæt medie på pause.
24. **⏮** – Afspil i hurtig tilbagespoling.
25. **⏭** – Afspil i hurtig fremadspoling.
26. **■** – Stop afspilningen.
27. **COLOUR BUTTONS (farveknapper)** – Udfør tilsvarende funktion på det pågældende tidspunkt
28. **Google Assistant** – Brug din stemme til at få adgang til underholdning, betjene smart-enheder, få svar på skærmen og meget mere.

Tärkeitä turvallisuusohjeita



Lue turvallisuusohjeet ennen laitteen käyttöä ja noudata niitä:



~ Vaihtovirta

Tämä laite on luokan II tai kaksoeristetty sähkölaite. Se on suunniteltu niin, ettei se vaadi turvallistettua maadoitukseen.

- Jos televisiovastaanottimen ruutu on 43" tai suurempi, se on nostettava ja kannettava vähintään kahden ihmisen voimin.
- Tämä TV ei sisällä mitään osia, joita käyttäjä voisi korjata. Jos laitteessa esiintyy toimintahäiriö, ota yhteyttä valmistajaan tai valtuutettuun huoltoilikeeseen. Tiettyjen osien koskettaminen laitteen sisällä saattaa olla hengenvaarallista. Takuu ei kata valtuuttamattomien kolmansien osapuolten suorittamia korjauksista aiheutuneita vahinkoja.
- Älä irrota laitteen takaosaa.
- Tämä laite on tarkoitettu video- ja äänisignaalin vastaanottamista ja toistoa varten. Käyttö muuhun tarkoitukseen on ehdottomasti kielletty.
- Pidä televisio etäällä valumista tai roiskeista.
- Irrottaaksesi TV:n virtälähteestä, irrota virtapistoke pistorasiasta.
- Jos virtajohto on vaurioitunut, valmistajan, sen huoltoedustajan tai Sharpin valtuuttaman huoltokeskuksen tai vastaavan pätevän henkilön on vaihdettava se vaaran välttämiseksi.
- HD TV:n suositeltu katseluetaisyys on noin viisi kertaa pidempi kuin ruudun korkeuden mitta. Muista valonlähteistä tulevat heijastukset voivat heikentää kuvan laatu.
- Varmista, että televisiossa on riittävä tuuletus eikä se ole liian lähellä muita laitteita tai huonekaluja.
- Asenna tuote vähintään 5 cm seinästä riittävän tuuletuksen varmistamiseksi.
- Varmista, että esim. sanomalehdet, pöytäliinat tai verhot eivät estä laitteen tuuletusta.
- Televisio on suunniteltu käytettäväksi lauhkeassa ilmastossa.
- Televisio on suunniteltu käytettäväksi yksinomaan lauhkeassa ilmastossa. Kun televisiota käytetään ukkona, varmista, että se on suojattu kosteudelta (sade, roiskuva vesi). Älä altista kosteudelle.
- Älä laita mitään esineitä tai nesteillä täytettyjä astioita, kuten maljakoita TV:n päälle. Ne saattavat kaatua, mikä voi vaarantaa sähköturvallisuutta. Aseta televisio ainoastaan tasaisille ja vakaille pinnoille. Älä aseta mitään esineitä, esim. sanomalehti tai peitteitä, jne. television alle tai päälle.
- Varmista, että laite ei ole virtakaapeleiden päällä ja mahdollisesti vahingoita niitä. Matkapuhelimet ja muut laitteet, kuten WLAN-adapterit, langattomat valvontakamerat, jne. saattavat aiheuttaa sähkömagneettisia häiriöitä eikä niitä pitäisi jättöä laitteiden lähelle.
- Älä altista televisiota suoralle auringonvalolle tai muun lämmönlähteen lähetyville, koska tämä häiritsee laitteen jäähdytystä. Lämmönvaraaja on vaarallinen, ja se voi lyhentää laitteen käyttöikää merkittävästi. Pyydä turvallisuusyhtiöstä pätevä henkilö poistamaan likaa laitteista.
- Yritä estää virtakaapelin tai virtasovittimen vahinkoja. Laite voidaan kytkeä toimitukseen kuuluvalla virtakaapelilla tai adapterilla.
- Myrskyt ovat vaarallisia kaikille sähkölaitteille. Jos salama iskee verkovirtaan tai antennilankaan, laite saattaa vaurioitua, vaikka se olisi

kytketty pois päältä. Kaikki laitteen kaapelit ja liittimet pitäisi irrottaa ennen myrskyä.

- Puhdista laitteen näyttö kostealla ja pehmeällä liinalla. Käytä aina vain puhdasta vettä ilman pesuaineita tai liuottimia.
- Sijoita televisio lähelle seinää, jottei se kaadu työnnettäessä.
- VAROITUS - Älä koskaan laita televisiota epävakaaalle pinnalle. Televisio saattaa pudota aiheuttaen vakavan henkilövahingon tai kuoleman. Monet vahingot, erityisesti lapsille sattuneet, voidaan välttää esimerkiksi: Käyttämällä television valmistajan suosittamia kaappeja tai telineitä.
- Käyttämällä kalusteita, jotka tukevat televisiota turvallisesti.
- Varmistamalla, ettei televisio ole aivan sitä tukevan kalusteen reunalla.
- Välttämällä television asentamista korkeiden kalusteiden (esim. kaappien tai kirjahyllyjen) päälle ankkuroimatta sekä kalustetta että televisiota sopivaan tukeen.
- Välttämällä television asentamista kankaan tai muun materiaalin päälle, joka on television ja sitä tukevan kalusteen välissä.
- Opettamalla lapsille kalusteiden päälle kiipeämisen vaarat television tai sen hallintalaitteiden käyttämiseksi.
- Varmistamalla, etteivät lapset kiipeä TV:n päälle eivätkä roiku siinä.
- Jos jätät vanhan television käyttöösi toisessa huoneessa, huomioi nämä edellä mainitut asiat myös sen käytössä.
- Television ja OSD:n ohjelmisto voi muuttua ilman erillistä ilmoitusta.
- TV:n käyttöolosuhteet:
 - lämpötila +10 - +35 °C
 - kosteus korkeintaan 80 % (25 °C:een lämpötilassa)
 - ilmakaipun paine 86 - 106 kPa (650 - 800 mmHg)

Varoitukset:

- Sammuta TV painamalla kaukosäätimen standby-painiketta. Kun tätä painiketta painetaan pitkään, TV sammuu ja siirtyä energiaa säästävään valmiustilaan täyttääkseen ekologisen suunnittelun vaatimukset. Tämä malli on oletusmalli.
- Standardin EN55035 sähköstaattista purkausta (ESD) koskevassa testissä havaittiin, että manuaalinen käyttö valmiustila-painikkeen ON/OFF-kytkimellä tarvitaan normaalin toiminnan jatkamiseksi tarkoitetulla tavalla testin jälkeen.
- Älä käytä TV:tä suoraan pakkauksesta ottamisen jälkeen. Odota, kunnes TV lämpiää huoneenlämpöiseksi ennen käyttöä.
- Älä koskaan liitä mitään ulkoisia laitteita viroitettuun laitteeseen. Kytke television virtaan lisäksi myös liitettävät laitteet pois päältä! Kytke television pistoke seinäpistokkeeseen, kun olet liittännyt ulkoiset laitteet ja antennit!
- Varmista, että television päävirtapistoke on aina käytettävissä.
- Laitetta ei ole tarkoitettu käytettäväksi työpaikassa, jossa käytetään näyttöjä.
- Kuulokkeiden jatkuva käyttö suurella äänenvoimakkuudella saattaa johtaa pysyväseen kuulovaurioon.
- Varmista, että tämä laite ja sen osat, mukaan lukien paristot, hävitetään ympäristöystävällisellä tavalla. Jos epäroit, pyydä ohjeita kierrätykseen ottamalla yhteyttä paikalliseen viranomaiseen.
- Kun asennat laitetta, älä unohda, että huonekalujen pinnat on käsitelty erilaisilla lakoilla, muoveilla jne. tai ne saattavat olla kiillotettuja. Näiden tuotteiden kemikaalit saattavat reagoida television telineen kanssa. Tämä saattaa aiheuttaa materiaalin hiukkasten tarttumisen huonekalujen pintaan ja näiden poistaminen saattaa olla vaikeaa, ellei mahdotonta.
- Televisio näyttö on valmistettu huippulookon olosuhteissa ja tarkastettu useita kertoja tarkasti valmiisten kuvapisteiden löytämiseksi. Valmistusprosessin teknologian luonteesta johtuen vähäinen määrä näytön virhekohtia jää havaitsematta (vaikka tuotannossa noudatettaisiin maksimaalista huolellisuutta). Näitä virheellisiä kuvapisteitä ei tulkitse takuuehtojen mukaan virheiksi, jos niiden laajuus ei ylitä DIN-standardin raja-arvoja.
- Valmistaja ei voi pitää vastuussa eikä velvollisena asiakaspalvelu-ongelmissa, jotka liittyvät kolmannen osapuolen sisältöön tai palveluihin. Kaikki kolmannen osapuolen sisältöön tai palveluun liittyvät kysymykset, kommentit ja palveluun liittyvät kyselyt tulee ohjata kyseisen sisällön tai palvelun tarjoajalle.

- Sisällön tai palvelun käyttösi laitteelta käsin saattaa estyä erilaisista laitteesta riippumattomista syistä, mukaan lukien rajoituksetta sähkökkö-kokset, Internet-yhteys tai laitteen virheellinen konfigurointi. Sharp Consumer Electronics Poland, sen johtajat, toimihenkilöt, työntekijät, edustajat, urakoitsijat tai osakkuusyhtiöt eivät ole velvollisia sinulle tai kenellekään kolmannelle osapuolelle tällaisissa häiriötapaüksissa tai huoltokatkoksissa riippumatta niiden syistä tai siitä, olisiko ne voitu välttää.
- Kaikki tämän laitteen kautta saatavana oleva sisältö tai palvelut tarjotaan "sellaisinaan" ja saatavuuden perusteella, eikä Sharp Consumer Electronics Poland tai sen osakkuusyhtiöt anna sinulle minkäänlaisia takuita tai vakuuksia riippumatta siitä, ovatko ne nimienomaisia tai konkludenttisia, mukaan lukien rajoituksetta kaikki takuut kauppakelpoisuudesta, loukkaamattomuudesta tai sopivuudesta tiettyyn tarkoitukseen. Et myöskään saa mitään takuita, jotka liittyvät sopivuuteen, saatavuuteen, virheettömyyteen, täydellisyyteen, turvallisuuteen, omistusoikeuteen, käytettävyyteen, huolellisuuteen tai sinulle tarjotun sisällön tai palveluiden virheettömyyden tai keskeytyksettömään käyttöön tai siihen, että sisältö tai palvelut vastaavat vaatimuksiasi tai odotuksiasi.
- Sharp Consumer Electronics Poland ei ole kolmansien osapuolien edustaja eikä se hyväksy vastuuta kolmannen osapuolen sisällön tai palveluiden tarjoajien toimista tai puutteista eikä mistään tällaisiin kolmannen osapuolen tarjoajiin liittyvistä sisällöistä tai palveluista.
- Sharp Consumer Electronics Poland tai sen osakkuusyhtiöt eivät ole missään tapauksessa vastuussa sinulle tai kenellekään kolmannelle osapuolelle mistään suorista, epäsuorista, erityisistä, satunnaisista, rangaistusluonteisista, seuraamuksellisista tai muista vahingoista riippumatta siitä, perustuuko vastuuteoria sopimukseen, oikeudenloukkaukseen, huolimattomuuteen, takuurikkomukseen, ankaraan vastuuseen tai muihin, ja riippumatta siitä, onko Sharp Consumer Electronics Polandille ja/tai sen osakkuusyhtiöille ilmoitettu tällaisten vahinkojen mahdollisuudesta.
- **Tämä tuote sisältää teknologiaa, joka on tiettyjen Microsoftin immateriaalioikeuksien alaista. Tämän teknologian käyttö tai jakelu tämän tuotteen ulkopuolelle on kielletty ilman Microsoftin asianmukaisia lisenssejä.**
- **Sisällön omistajat käyttävät Microsoft PlayReady™ -sisällönsaatavuusteknologiaa suojatakseen immateriaalioikeuksiaan, mukaan lukien tekijänoikeuksilla suojattu sisältö. Tämä laite hyödyntää PlayReady-teknologiaa PlayReady-suojatun ja/tai WMDRM-suojatun sisällön saatavuuteen. Jos laite ei pysty asianmukaisesti valvomaan sisällön käytön rajoitteita, sisällön omistajat voivat vaatia Microsoftia kumoamaan laitteen kyvyn käyttää PlayReady-suojattua sisältöä. Kumoamisen ei pitäisi vaikuttaa suojaamattomaan sisältöön tai muiden sisällönsaatavuusteknologioiden suojaamaan materiaaliin. Sisällön omistajat voivat vaatia sinua päivittämään PlayReadyn voidaksesi käyttää heidän sisältöään. Jos hylkää päivityksen, et voi käyttää sisältöä, joka vaatii päivityksen.**

Videopeleihin, tietokoneisiin, kuvateksteihin ja muihin pysähtyneisiin kuviin liittyviä tärkeitä tietoja.

- Pitkäaikainen pysähtyneen kuvan käyttö saattaa aiheuttaa pysyvän "varjokuvan" LCD-näytölle (tähän viitataan joskus virheellisesti "näytön polttamisena"). Tämä varjokuva on tämän jälkeen pysyvästi näkyvässä näytön taustalla. Se on pysyvä vaurio. Voit välttää tämän vaurion noudattamalla alla olevia ohjeita:
- Vähennä kirkkaus/kontrasti-asetusta minimitasolle.
- Älä näytä pysähtynyttä kuvaa pitkään. Vältä seuraavien näyttämistä:
 - » Tekstitelevisiön aika ja taulukot,
 - » TV:n/DVD:n valikko, esim. DVD-levyn sisältö,
 - » Taukotila (pito): Älä käytä tätä tilaa pitkään esim. katsellessasi DVD-levyä tai videoita.
 - » Kytke laite pois päältä, kun et käytä sitä.

Paristot

- **HUOMIO:** Jos akku vaihdetaan vääräntyyppiseen, on olemassa räjähdysvaara.
- Aseta paristot oikein päin.
- Älä altista paristoja korkeille lämpötiloille, äläkä aseta niitä paikkoihin, joissa lämpötila saattaa nousta nopeasti, esim. lähelle avotulta tai suoraan auringonvaloon.
- Älä altista paristoja kohtuuttomalle lämpösteilylle, älä heitä niitä avotuleen, älä pura niitä, äläkä yritä ladata paristoja, joita ei ole tarkoitettu ladattavaksi uudelleen. Ne voivat vuotaa naopeasti, esim. lähelle avotulta tai suoraan auringonvaloon.
- Älä koskaan käytä erilaisia paristoja yhdessä tai sekoita uusia ja vanhoja keskenään.
- Hävitä paristot ympäristöystävällisellä tavalla.
- Suurin osa EU-maista sääntelee paristojen hävitystä lailla.



Cd

Hävitys

- Tätä tuotetta ei saa hävittää lajittelemattomissa yhdyskuntajätteissä. Palauta se määrättyyn palautuspisteeseen sähkö- ja elektroniikkalaiteromun kierrättämiseksi. Näin autat säästämään resursseja ja suojelemaan ympäristöä. Pyydä lisätietoja ottamalla yhteyttä jälleenmyyjäsi tai paikallisiin viranomaisiin.



CE-lausunto

- Sharp Consumer Electronics Poland sp. z o.o. ilmoittaa, että tämä laite vastaa radio- ja telepäätelaitteista annetun 2014/53/EY-direktiivin olennaisia vaatimuksia ja muita asiaan liittyviä ehtoja.
 - EU-vaatimustenmukaisuusvakuutuksen koko teksti on saatavilla seuraavasta linkistä: www.sharpconsumer.com/documents-of-conformity/ Tätä laitetta saa käyttää kaikissa EU-maissa.
- Laitteen 5 GHz:n WLAN(Wi-Fi)-toimintoa saa käyttää ainoastaan sisätiloissa.
- Wi-Fi:n maks. lähetinteho:
 100 mW, 2,400 GHz – 2,4835 GHz
 100 mW, 5,150 GHz – 5,250 GHz
 100 mW, 5,250 GHz – 5,350 GHz
 100 mW, 5,470 GHz – 5,730 GHz
 100 mW, 5,735 GHz – 5,835 GHz
- BT:n maks. lähetinteho: 10 mW, 2,402 GHz – 2,480 GHz.

Pakkauksen sisältö

Televisio toimitetaan seuraavien osien kanssa:

- | | |
|-------------------|-----------------------------------|
| • 1x TV | • 1x TV-telelineen asennuspakkaus |
| • 2x Kaukosäädin | • 1x Pika-aloitusopas |
| • 4x AAA-paristoa | • 1x Virtajohto |

Jalustan kiinnittäminen

Noudata tämän käyttöohjeen viimeisen sivun ohjeita.

TV:n kiinnittäminen seinään

Asenna seinäkiinnityseline televisioon telineen valmistajan ohjeiden mukaisesti.

Kytkeminen

Löydät kytkemisohteet tämän Käyttöohjeen viimeiseltä sivulta.

Aloittaminen - ensimmäinen asennus

- Jos television runkoon on kiinnitetty kumi- tai vaahtomuoviosia tai teippiä, poista ne varovasti.
- Kytke televisio antennikaapelilla (ei mukana) TV-antennin seinäpistokkeeseen.
- Voi muodostaa langallisen Internet-yhteyden liittämällä Cat 5- tai Ethernet -kaapelin (hankittava erikseen) televisiosta laajakaistamodeemiin tai reitittimeen.
- Aseta toimitukseen kuuluvat paristot kaukosäätimeen.
- Liitä virtajohto pistorasiaan.
- Jatka nyt seuraaviin vaiheisiin tehdäksesi TV:n käyttömääritykset.
- TV:n päälle kytkemisen jälkeen sinut toivotetaan tervetulleeksi **Ensiasennus**-valikkoon.
- Päriäänkaukosäätimen pariliitaintä noudattaa näytön ohjeita. Pidä kaukosäätimen vasenta nuolipainiketta ja  painiketta painettuna samanaikaisesti, kunnes televisioruudussa näkyvät ohjeet siirtyvät seuraavaan vaiheeseen.
- Valitse kieli TV-valikosta.
- Säädä haluamasi asetukset ensimmäisen asennusvalikon jäljellä olevissa näytöissä.

TV:n Hallintasauva

TV-ohjaustikku sijaitsee TV:n vasemmassa alakulmassa. Voit käyttää sitä kaukosäätimen sijaan perustoimintojen hallintaan.

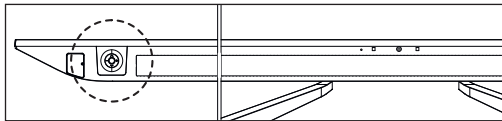

Kun TV on valmiustilassa:

- Hallintasauvan lyhyt painallus – Virta päälle

Televisiota katsellessa:

- OIKEA/VASEN – äänenvoimakkuus +/-
- YLÖS/ALAS – kanavan vaihto +/-
- lyhyt painallus – Avaa valikon
- pitkä painallus – Valmiustila O

Valikossa:

- OIKEA/VASEN/YLÖS/ALAS – osoittimen siirto näyttövalikoissa
- lyhyt painallus – OK/Vah vista valittu kohde

Syötön tai lähteen tilan valinta

Vaihto erilaisten syöttöjen ja liitäntöjen kanssa.

Paina kaukosäätimen painikkeita:

- Paina [SOURCE](LÄHDE) - Näkyviin tulee lähdevalikko. Vaihtoehtoisesti voit painaa ja pitää alhaalla  (TV-opas) -painiketta näyttääksesi tulostilan.
- Valitse tarvitsemasi syöttö painamalla joko [▲] tai [▼].
- Valitse [OK].

b) TV:n hallintasauvan käyttö:

- Paina ohjaustikkua kevyesti päästäksesi päävalikkoon.
- Käytä ohjaustikkua siirtyäksesi [Tulot]-valikkoon.
- Paina ohjaustikkua kevyesti siirtyäksesi [Tulot]-valikkoon.
- Käytä ohjaustikkua valitaksesi haluamasi sisääntulo/lähde.
- Paina ohjaustikkua vaihtaaksesi valittuun sisääntuloon/lähteeseen.

TV-valikossa siirtyminen

Tarkenna haluttuun kohteeseen (▲/▼/◀/▶) -painikkeilla.

Paina OK-painiketta valitaksesi parhaillaan tarkennettavan kohteen.

Paina  (takaisin) -painiketta siirtyäksesi yhden askeleen taaksepäin valikossa.

Paina  (takaisin) -painiketta pitkään poistuaksesi valikosta.

Paina  (koti) -painiketta siirtyäksesi television kotivalikkoon.

Tietoa 144Hz:n virkistystaajuudesta

Tämä televisio tukee 144Hz:n virkistystaajuutta kaikille enintään 4K:n tarkkuuksille. Tämä toiminto on kuitenkin käytettävissä vain HDMI 3- ja 4-sisääntulojen kautta. HDMI 1- ja 2-sisääntulot ovat rajoitettuja 60Hz:n tarkkuudelle.

Vastaavasti VRR / AMD FreeSync™ tuetaan ainoastaan HDMI 3- ja 4-sisääntulojen kautta.

Jos aiot kytkeä pelitietokoneen tai pelikonsolin tähän televisioon, varmista, että käytät HDMI 3- tai 4-sisääntuloja.

HUOMAUTUS: Saavuttaaksesi 4K@144Hz, liitetyn laitteen on lähetettävä videosignaali, joka vastaa tätä resoluutiota ja virkistystaajuutta. Laitte on kytkettävä televisioon HDMI-kaapelilla, joka on merkitty "Ultra High Speed".

Täydellinen elokuvakokemus AQUOS Wireless Surroundin avulla

Tämä televisio on yhteensopiva Sharpin AQUOS Wireless Surround -järjestelmän kanssa, joka on modulaarinen järjestelmä, jossa voit valita uppoutumisen tason. Lisää vain subwooferi syvempää bassoa varten tai takakaiuttimet teatterityyliseen surround-äänentoistoon. Yhdessä ne tuovat täydellisen elokuvakokemuksen olohuoneeseen Dolby Atmosin ja DTS:X:n avulla. Et tarvitse ylimääräisiä ohjelmistoja tai ulkoisia laitteita - AQUOS Wireless Surround -kaiuttimet kytkeytyvät langattomasti televisioon, jolloin voit sijoittaa ne mihin tahansa tilassa.



Sähköinen käyttöohje

Jos haluat saada lisää hyödyllistä tietoa suoraan televisiosta, voit käynnistää online-oppaan noudattamalla seuraavia ohjeita:

1. Paina kaukosäätimen (koti) -painiketta.
2. Siirry kursorin avulla alaspäin kohtaan "Omat sovellukset".
3. Etsi ja valitse sovellusluettelosta "Smart Portal".

HUOMAUTUS: Varmista, että televisiosi on liitetty internetiin, jotta voit käyttää tätä sähköistä käyttöohjetta.

Kaukosäädin

TV:n mukana toimitetaan kaksi kaukosäädintä.

Suurempaa kaukosäädintä käytetään TV:n yleiseen ohjaamiseen, ja siinä on standardi infrapunalähtin.

Pienempi monimediasäädin on varustettu mikrofonilla, jonka avulla voit ohjata TV:ä äänellä. Ääniohjauksen käyttämiseksi sinun on kuitenkin liitettävä säädin TV:hen Bluetoothin kautta. Liitäntä tehdään ensimmäisen asennuksen aikana.

Jos kaukosäädin menettää yhteyden TV:hen jostain syystä, voit liittää sen manuaalisesti asetusvalikon kautta seuraamalla näitä vaiheita:

1. Paina (koti) -painiketta, valitse sitten **[Asetukset]** ja paina **[OK]**.
2. Pika-asetukset-valikko tulee näkyviin. Pidä kursori Asetukset-symbolin kohdalla ja paina **[OK]**-painiketta uudelleen siirtyäksesi Asetukset-valikkoon.
3. Valitse sitten **[Etälaitteet ja lisävarusteet]** > **[Liitä lisälaitte pariksi]**.
4. Parita kaukosäädin ja televisio noudattamalla näytön ohjeita.
5. Kaukosäätimen nimi näkyy TV-ruudussa. Vahvista pariliitos painamalla **[OK]**.

Kaukosäätimen osien kuvaus

Käytä apuna kauko-ohjaimen kuvaa tämän käyttöoppaan toisella sivulla.

1. (**standby**) – Kytke TV päälle kun se on valmiustilassa tai päinvastoin. Kun tätä painiketta painetaan pitkään, televisiossa näkyy valikko, joka sisältää virrankatkaisuvaihtoehdon energiaa säästävää valmiustilaa varten.
2. **SOURCE (LÄHDE)** – Näyttää tulo-/lähde-valikon.
3. **NUMEROPAINIKKEET** – 0–9, joilla valitaan TV-kanava suoraan.
4. (**mute**) – Mykistä ääni tai päinvastoin.
5. **INFO (TIEDOT)** – Paina kerran nähdäksesi tietoja parhaalla katsomastasi ohjelmasta. Paina uudelleen nähdäksesi yksityiskohtaiset tiedot. Paina , kun tietopaneeli on näkyvässä, nähdäksesi tietoja tulevasta ohjelmasta.
6. (**profiili**) – Vaihda eri käyttäjäprofiilin väliillä.
7. (**sovellukset**) – Avaa asennettujen sovellusten valikon.
8. (**asetukset**) – Lyhyt painallus: Avaa Asetukset-valikon. Pitkä painallus: Näyttää virtuaalinäppäimistön (vain Live-TV-tilassa).
9. (/ / / / **OK**) – Mahdollistaa näytön valikoissa navigoinnin ja järjestelmäasetusten säätämisen mieltymystesi mukaan.
10. (**takaisin**) – Lyhyt painallus: Siirry takaisin valikossa. Pitkä painallus: Poistu parhaalla näytettävästä valikosta.
11. (**koti**) – Lyhyt painallus: Näyttää TV:n aloitusvalikon. Pitkä painallus: Avaa Asetukset-valikon.
12. (**TV-opas**) – Lyhyt painallus: Avaa 7 päivän TV-opas (digitaalinen TV-tila). Pitkä painallus: Näyttää syöttöjen luettelon.
13. **VOL (+/-)** – Paina lisätäksesi/vähentääksesi äänenvoimakkuutta.
14. **CH (+/-)** – Paina vaihtaaksesi seuraavalle/edelliselle kanavalle järjestyksessä.
15. **NETFLIX** – Siirry Netflix-sovellukseen.
16. **Prime video** – Siirry Prime video -sovellukseen.
17. **YouTube** – Siirry YouTube -sovellukseen.
18. **FAV APP** – Pitkä painallus: Luettelo sovelluksista avautuu. Valitse sovellus, jonka haluat määrittää FAV APP -painikkeelle nopeaa käyttöä varten. Lyhyt painallus: Käynnistää muistetun sovelluksen.
19. **AUDIO** – Avaa ääniraitavalikon.
20. **SUB** – Kytkee päälle/pois näytön alalaidan tekstityksen.
21. **TEXT** – Kytkee teksti-TV:n päälle/pois.
22. **TV** – Kytkee TV:n viimeksi katsottuun tuloon.
23. – Toista/keskeytä media.
24. – Toista pikakelauksella taaksepäin.
25. – Toista pikakelauksella eteenpäin.
26. – Pysäytä toisto.
27. **VÄRIPAINIKKEET** – Suorita vastaava sen hetkinen vastaava toiminto.
28. **Google Assistant** – Käytä ääntäsi käyttäksesi viihdettä, ohjatakseksi älylaitteita, saadaksesi vastauksia näyttöllä ja paljon muuta.

Svarbūs saugos nurodymai



Prieš naudodami prietaisą, perskaitykite šiuos saugos nurodymus ir atkreipkite dėmesį į įspėjimus:

Kad nesukeltumėte gaisro, žvakės ar kitus atviros liepsnos šaltinius laikykite atokiai nuo šio gaminio.



~ Kintamojirovė

- Ši įranga yra II klasės arba dvigubo izoliavimo elektrinis įrenginys. Jis suprojektuotas taip, kad jam nereikalingas apsauginis žemuminio jungimas.

- 43 col. ekrano įstrižainės ar didesnius televizorius turi kelti ir nešti bent jau du asmenys.
- Šiame televizoriuje nėra tokių dalių, kurias galėtų remontuoti pats naudotojas. Pastebėję gedimą, susiekite su gamintoju arba įgaliotu techninės priežiūros centru. Gali būti pavojinga gyvybei liesti kai kurias televizoriaus vidines dalis. Gaminiui suteikiama garantija netaikoma tų gedimų atveju, kai remontą atliko neįgalioti tretieji asmenys.
- Nearydinkite galinės prietaiso dalies.
- Šis prietaisas skirtas priimti ir atkurti vaizdo ir garso signalus. Griežtai draudžiama jį naudoti kitokia paskirtimi.
- Saugokite televizorių nuo lašančių skysčių ar aptaškymo.
- Norėdami išjungti televizorių iš maitinimo tinklo, ištraukite kištuką iš žemuminio lizdo.
- Norint išvengti pavojaus, pažeistą prietaiso maitinimo laidą turi pakeisti gamintojas, techninės priežiūros centro darbuotojas arba kvalifikuotas specialistas.
- Siūlomas atstumas HD televizijai žiūrėti yra apytiksliai penkis kartus didesnis nei ekrano aukštis. Ant ekrano susidarantys atspindžiai nuo kitų šviesos šaltinių gali pabloginti vaizdo kokybę.
- Pasirūpinkite, kad televizorius būtų gerai vėdinamas ir nebūtų statomas arti kitų buitinių prietaisų ar baldų.
- Tarp prietaiso ir sienos palikite mažiausiai 5 cm tarpą ventilacijai.
- Pasirūpinkite, kad ventiliacijos angų neuždengtų tokie daiktai kaip laikraščiai, staltiesės, užuolaidos ir pan.
- Televizorius skirtas naudoti vidutinio klimato sąlygomis.
- Televizorius skirtas naudoti tik sausoje vietoje. Naudodami televizorių lauke, pasirūpinkite jo apsauga nuo drėgmės (lietaus, teškančio vandens). Saugokite nuo drėgmės.
- Nedėkite ant televizoriaus jokių daiktų, indų su skysčiais, pavyzdžiui, vazų ir pan. Tokie indai gali netyčia nuvirtti. Dėl to atsirastų elektros keliamas pavojus. Televizorių statykite tik ant lygaus ir stabilaus pagrindo. Ant televizoriaus ar po juo nedėkite laikraščių, apklotų ir pan.
- Įsitikinkite, ar prietaisas nepastatytas ant maitinimo laidų, kadangi jie gali būti pažeisti. Mobilieji telefonai ir kiti prietaisai, pavyzdžiui, WLAN siejkliai, bėlaidžio signalo vaizdo stebėjimo kameros ir kt. gali kelti elektromagnetinius trikdžius. Nedėkite jų arti televizoriaus.
- Prietaiso nestatykite šalia šildytuvų ar vietose, kur šviečia tiesioginiai saulės spinduliai. Ie neigiamai veikia prietaiso aušinimą. Prietaisui pavojingas perkaitimas, ir dėl to gali smarkiai sumažėti jo tarnavimo laikas. Siekiant užtikrinti saugumą, nešvarumus iš prietaiso turi išvalyti kvalifikuotas specialistas.
- Stenkitės nepažeisti maitinimo laido ar maitinimo tinklo adapterio. Prietaisą jungti į elektros tinklą galima tik su komplekte esančiu laidu / adapteriu.

- Audros pavojingos visiems elektriniams prietaisams. Jei žaibas trenkia į maitinimo tinklą ar anteną, jis gali pažeisti prietaisą net jei jis tuo metu išjungtas. Prieš audrą patartina ištraukti laidus ir antenos jungtis iš prietaiso.
- Prietaiso ekranui valyti naudokite tik drėgną, minkštą šluostę. Naudokite tik švarų vandenį. Jokiu būdu nenaudokite ploviklių, o juo labiau – tirpiklių.
- Televizorių statykite greta sienos, kad pastumtas jis nenuvirtų.
- ĮSPĖJIMAS: jokių būdu nestatykite televizoriaus ant nestabiliaus pagrindo. Televizorius gali nukristi ir rimtai sužaloti ar užmušti. Daugumos sužeidimų, ypač vaikams, galima išvengti, imantis tokių atsargumo priemonių:
- Televizorių statykite tik ant tokių spintelių ar stovų, kuriuos rekomenduoja televizoriaus gamintojas.
- Televizorių statykite tik ant tokių baldų, kurie saugiai jį atlaikytų.
- Pasirūpinkite, kad televizorius neišikištų už baldų, ant kurių jis statomas, krašto.
- Nestatykite televizoriaus ant aukštų baldų (pavyzdžiui, spintų ar knygų lentynų), nepritvirtinę tų baldų ir paties televizoriaus prie tinkamo pagrindo.
- Nestatykite televizoriaus ant staltiesės ar kitokių medžiagų, kurios įsiterptų tarp televizoriaus stovio ir baldų.
- Paašikinkite vaikams apie pavojus, kurie gresia lipant ant baldų, norint pasiekti televizorių ar jo valdiklius.
- Pasirūpinkite, kad vaikai neliptų ir nesikabintų ant televizoriaus.
- Jei pasilikate turimą televizorių ir jį pernešate į kitą vietą, vadovaukitės tais pačiais nurodymais.
- Televizoriaus programinė įranga ar informacijos rodymo ekrane (OSD) išdėstymas gali būti pakeisti be įspėjimo.
- Televizoriaus eksploatavimo sąlygos:
 - temperatūra nuo +10 iki +35 °C
 - drėgmė ne didesnė nei 80 % (esant 25 °C temperatūrai)
 - atmosferos slėgis nuo 86 iki 106 kPa (nuo 650 iki 800 mmHg)

Įspėjimas:

- Išjungdami televizorių, naudokite nuotolinio valdymo pulto budėjimo režimo mygtuką. Ilgai paspaudus šį mygtuką, televizorius išsijungia ir išjungia energijos taupymo budėjimo režimu, kad atitiktų ekologinio projektavimo reikalavimus. Šis režimas yra numatytasis.
- Atlikus elektrosstatinės iškravos bandymą EN55035, nustatyta, kad norint tęsti įprastą valdymą rankiniu būdu reikalingas budėjimo režimo mygtukas ir įjungimo / išjungimo jungiklis.
- Nenaudokite tik išpakuoto televizoriaus. Prieš naudodami, palaukite, kol televizorius sušils iki kambario temperatūros.
- negalima jungti jokių išorinių prietaisų, kol šis prietaisas yra įjungtas. Išjunkite ne tik televizorių, bet ir pačius prietaisus, kuriuos norite prijungti! Televizoriaus maitinimo laidąjunkite į elektros tinklą tik po to, kai prijungiate išorinius prietaisus ar anteną!
- Būtinai užtikrinkite, kad televizoriaus maitinimo laido šakutė būtų lengvai pasiekiamas.
- Prietaisas nesiskirtas naudoti darbo aplinkoje, kurioje veikia daug monitorių.
- Dažnai klausantis dideliu garsumu per ausines, galima negrįžtamai pakenkti klausai.
- Užtikrinkite, kad šis prietaisas ir bet kurios jo dalys, taip pat ir maitinimo elementai, būtų užtikrinamos aplinkai nekenksmingu būdu. Suabejoję susisiekite su vietos valdžios įstaiga dėl informacijos apie perdirimą.
- Rinkdami vietą, kur pastatyti televizorių, turėkite omenyje, kad baldų paviršiai būna apdoroti įvairiais lakais, plastikais ir pan., jie gali būti poliruoti. Tokiais atvejais paviršiuose gali būti cheminio medžiagų, galinčių sureaguoti su televizoriaus stovu. Dėl to prie baldų paviršiaus gali priplinti medžiagos likučiai, kuriuos sunku arba net neįmanoma nuvalyti.
- Jūsų televizoriaus ekranas gaminamas aukščiausios kokybės sąlygomis ir buvo kelis kartus nuodugniai tikrinamas, ar nėra neaktyvių taškų. Atsižvelgiant į technologines gamybos proceso ypatybes, neįmanoma užtikrinti, kad ekrane neatirsintų ne vieno neaktyvaus taško (net dedant maksimalias kokybės tikrinimo pastangas gamyboje). Šie neaktyvūs taškai nelaikomi gedimu garantinėse sąlygose, jei jų kiekis neviršija DIN standartais apibrėžtų normų.

- Gamintojas negali būti laikomas atsakingu už klientų aptarnavimo problemas, susijusias su trečiosios šalies turiniu arba paslaugomis. Bet kokius klausimus, komentarus ar užklausas dėl paslaugų, susijusias su trečiosios šalies turiniu ar paslauga, reikia tiesiogiai pateikti turinio ar paslaugos teikėjui.
- Yra daugybė priežasčių, dėl kurių įrenginyje galite nepasiekti turinio ar paslaugų, nesujusiusi su pačiu įrenginiu, įskaitant, tačiau neapsiribojant, maitinimo trūkį, interneto ryšį arba netinkamą įrenginio sukonfigūravimą. Sharp Consumer Electronics Poland, jos direktoriai, pareigūnai, darbuotojai, agentai, rangovai ir dukterinės įmonės neatsako jums ar jokiai trečiajai šaliai už tokias triktis arba technines priežiūros trūkumus, nepaisant to, ar priežasties buvo galima išvengti.
- Visas trečiosios šalies turinys arba paslaugos, pasiekiami šiame įrenginyje, pateikiami tokie, kokie yra. „Sharp Consumer Electronics Poland“ ir jos dukterinės įmonės neteikia jums jokios tiesioginės ar numanomos garantijos arba pareiškimo, įskaitant, tačiau neapsiribojant, bet kokias perkamumo, nepažeidžiamumo, tinkamumo konkrečiam tikslui garantijas arba bet kokias tinkamumo, prieinamumo, tikslumo, išsamumo, saugumo, nuosavybės, naudingumo, neapleidumo, klaidų nebuvimo, nepertraukiamo veikimo, jums pateiktą turinio ar suteiktą paslaugų naudojimo garantijų, taip pat garantijų, kad turinys arba paslaugos atitinka jūsų reikalavimus arba lūkesčius.
- „Sharp Consumer Electronics Poland“ nėra agentė ir neprisiima jokios atsakomybės už trečiosios šalies turinio arba paslaugų teikėjų veiksmus ar praleidimus arba už tokių trečiųjų šalių teikėjų turinį ar paslaugas.
- „Sharp Consumer Electronics Poland“ ir (arba) jos dukterinės įmonės nėra atsakingos jums ar jokiai trečiajai šaliai už jokius tiesioginius, netiesioginius, specialius, atsitiktinius, baudžiamuosius, išplaukiančius ar kitus pažeidimus, nepaisant to, ar atsakomybė pagrįsta sutartimi, civilinės teisės pažeidimu, aplaidumu, garantijos pažeidimu, griežta atsakomybe ir ar „Sharp Consumer Electronics Poland“ ir (arba) jos dukterinės įmonės buvo informuotos apie tokių pažeidimų galimybę.
- Šiame gaminyje naudojama technologija, kuriai taikomos tam tikros „Microsoft“ intelektinės nuosavybės teisės. Šios technologijos naudojimas ar platinimas ne su šiuo gaminiu be tinkamos „Microsoft“ licencijos yra draudžiami.
- Turinio savininkai naudoja „Microsoft PlayReady“[™] turinio priegios technologiją apsaugoti savo intelektinę nuosavybę, įskaitant ir autorių teisių saugomą turinį. Šiame įrenginyje naudojama „PlayReady“ technologija, norint naudoti „PlayReady“ ir (arba) WMDRM apsaugotą turinį. Jei įrenginys tinkamai nenaudoja apribojimų turinio panaudojimui, turinio savininkai gali reikalauti, kad „Microsoft“ atšauktų galimybę įrenginyje naudoti „PlayReady“ apsaugotą turinį. Šis atšaukimas neturėtų paveikti nesaugomo turinio arba turinio, saugomo kitomis turinio priegios technologijomis. Turinio savininkai gali reikalauti, kad įsigytumėte pažangesnę „PlayReady“ versiją, kad galėtumėte naudoti jų turinį. Jei neįsigysite pažangesnės versijos, negalėsite naudoti turinio, kuriam reikalinga pažangesnė versija.

Svarbi informacija, susijusi su prietaiso naudojimu vaizdo žaidimams, su kompiuteriais, teksto ir kitokio nejudančio vaizdo rodmu.

- Ilgai naudojant medžiagą su nejudančiu vaizdu, skystųjų kristalų (LCD) ekrane gali atsirasti nuolatiniai „šešėliai“ (kartais ši problema neteisingai pavadinama „ekrano perdegimu“). Tokiu atveju šis šešėlis fone visą laiką matomas ekrane. Tai – negrįžtamas pažeidimas. Tokio pažeidimo galima išvengti, laikantis tolesnių nurodymų:
- Nustatykite mažiausią šviesumo / kontrasto reikšmę.
- Nerodykite nejudančio vaizdo ilgą laiką. Venkite rodyti šiuos vaizdus:
 - » Teleteksto, laikrodžio ir lentelių,
 - » TV/DVD meniu, pvz. DVD turinio,
 - » Pauzės (vaizdo sustabdymo) režimu: stenkitės nenaudoti šios funkcijos ilgai, pavyzdžiui, žiūrint filmą.
 - » Išjunkite prietaisą, kai jo nenaudojate.

Maitinimo elementai

- **ATSARGIAI:** Jei įdedamas netinkamo tipo maitinimo elementas, kyla sprogimo rizika.
- Įdedami maitinimo elementus, atkreipkite dėmesį į jų polius.
- Nelaikykite maitinimo elementų aukštoje temperatūroje ir nedėkite tokiose vietose, kur temperatūra gali staigiai pakilti, pvz. prie židinio ar prieš tiesioginius saulės spindulius.
- Nelaikykite maitinimo elementų prie šildymą spinduliuojančių šaltinių, nemeskite į ugnį, neardykite ir nebandykite įkrauti vienkartinio įkrovimo elementų. Jie gali prakiurti arba sprogti.
 - » Nenaudokite skirtingų maitinimo elementų kartu ir naujų su senais.
 - » Maitinimo elementus išmeskite taip, kad neteštumėte aplinkos.
 - » Daugelyje ES šalių maitinimo elementų utilizavimą reglamentuoja įstatymai.



Utilizavimas

- Neišmeskite šio televizoriaus su nerūšiuotomis buitinėmis atliekomis. Nugabenkite jį į specialų elektrinės ir elektroninės įrangos surinkimo tašką perdirbimui. Taip prisidėsite prie žaliavų išteklių tausojimo ir aplinkos saugojimo. Daugiau informacijos gali suteikti pardavėjas arba vietos valdžios įstaigos.



CE pareiškimas:

- „Sharp Consumer Electronics Poland sp. z o. o.“ pareiškia, kad ši įrenginys atitinka būtinus reikalavimus ir kitas svarbias radijo ir telekomunikacijų įrangos direktyvos 2014/53/ES nuostatas.
- Visas ES atitikties deklaracijos tekstas priimanamas per šią nuorodą: www.sharpconsumer.com/documents-of-conformity/ Šį gaminį galima naudoti visose ES šalyse. Šios įrangos 5 GHz WLAN („Wi-Fi“) funkcija veikia tik patalpose. „Wi-Fi“ didžiausia siųstuvo galia:

100 mW esant 2,400 GHz – 2,4835 GHz dažnių diapazonams
100 mW esant 5,150 GHz – 5,250 GHz dažnių diapazonams
100 mW esant 5,250 GHz – 5,350 GHz dažnių diapazonams
100 mW esant 5,470 GHz – 5,730 GHz dažnių diapazonams
100 mW esant 5,735 GHz – 5,835 GHz dažnių diapazonams

 BT didžiausia siųstuvo galia: 10 mW esant 2,402 GHz – 2,480 GHz dažnių diapazonui.

Kas yra dėžėje

Šio televizoriaus komplekte yra šios dalys:

- | | |
|-----------------------------------|---|
| • 1x televizorius | • 1x televizoriaus stovo montavimo reikmenų paketas |
| • 2x nuotolinio valdymo punktas | • 1x Trumpasis pradžios vadovas |
| • 4x AAA tipo maitinimo elementai | • 1x Maitinimo laidas |

Stovo montavimas

Vadovaukitės nurodymais, esančiais paskutiniame šio vadovo puslapyje.

Televizoriaus montavimas prie sienos

Sumontuokite montavimo prie sienos laikiklį prie televizoriaus kaip rekomenduojame laikiklio gamintojas.

Jungtys

Kaip prijungti išorinius įrenginius, žr. paskutinį šios naudojimo instrukcijos puslapį.

Pradžia – paruošimas naudoti

1. Jei prie televizoriaus rėmo yra priklijuotų guminių, poroloninių dalių ar lipnios juostos, pašrole jas švelniai nuimti.
2. Vieną antenos kabelio (rinkinyje nėra) galąjunkite į lizdą televizoriuje, o kitą – į sienoje esantį antenos lizdą.
3. Norėdami prijungti internetą laidiniu ryšiu, sujunkite televizorių ir plačiajuostį modemą / maršrutizatorių „Cat 5“ / eternetu laidu (nepateikiamas).
4. Į nuotolinio valdymo pultą įdėkite komplekte esančius maitinimo elementus.
5. Įjunkite maitinimo laidą į maitinimo lizdą.
6. Dabar galite eiti prie kitų televizoriaus konfigūravimo žingsnių.
7. Įjungę televizorių būsite pasveikinti meniu **First Time Installation** (Pirmasis diegimas).
8. Sujunkite savo balso nuotolinį valdiklį, vadovaudamiesi ekrane pateikiamomis instrukcijomis. Vienu metu paspauskite ir palaikykite nuotolinio valdymo pulto kairės rodyklės mygtuką ir  mygtuką, kol televizoriaus ekrane rodomi nurodymai pereis į kitą veiksmą.
9. Pasirinkite TV meniu kalbą.
10. Pasirinkite norimus nustatymus likusiose pirmojo įjungimo meniu languose.

Televizoriaus vairalazdė

TV valdymo lazdelė yra apačioje, kairėje, ant TV. Ją galite naudoti vietoj nuotolinio valdymo pagrindiniams TV funkcijoms valdyti.

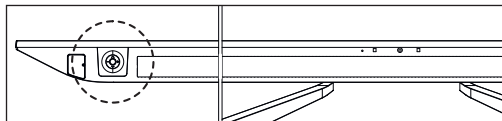

Televizoriui veikiant budėjimo režimu:

- trumpas vairalazdės spustelėjimas - televizorius įjungiamas

Žiūrint televizorių:

- Į DEŠINĖ / Į KAIRĖ - garsumo didinimas / garsumo mažinimas
- Į VIRŠŲ / Į APAČIĄ - perjungiami kanalai į priekį / atgal
- trumpas spustelėjimas - iškviečiamas meniu
- ilgas paspaudimas - perjungimas į budėjimo režimą

Iškvietus meniu:

- Į DEŠINĖ / Į KAIRĖ / Į VIRŠŲ / Į APAČIĄ - žymeklio perslinkimas ant ekrane rodomų meniu punktų
- trumpas spustelėjimas - Gerai / pasirinkto punkto patvirtinimas

Įvesties (šaltinio) pasirinkimas

Perjungti įvairius įvesties variantus.

a) Naudojant nuotolinio valdymo pultą:

1. Spauskite [SOURCE] - Ekrane pasirodys šaltinio meniu langas. Alternatyviai galite paspausti ir ilgiau laikyti  (TV gidas) mygtuką, kad būtų rodomas įvestų sąrašas.
2. Norėdami pasirinkti norimą įvestį, spauskite [▲] arba [▼].
3. Spauskite [OK].

b) Televizoriaus vairalazdės naudojimas:

1. Trumpai paspauskite valdymo vairalazdį, norėdami patekti į pagrindinį meniu.
2. Naudokite valdymo vairalazdį, kad pereitumėte į [[vestys] meniu.
3. Trumpai paspauskite valdymo vairalazdį, norėdami patekti į [[vestys] meniu.
4. Naudokite valdymo vairalazdį, kad pasirinktumėte norimą įvestį/šaltinį.
5. Paspauskite valdymo vairalazdį, norėdami pereiti į pasirinktą įvestį/šaltinį.

Naršymas televizoriaus meniu

Mygtukai (▲/▼/◀/▶) sufokusuokite norimą elementą.

Paspauskite mygtuką OK, kad pasirinktumėte šiuo metu fokusuojamą elementą.

Paspauskite mygtuką  (atgal), kad grįžtumėte vienu meniu žingsniu atgal.

Paspauskite ir palaikykite  (atgal) mygtuką, kad išeitumėte iš meniu.

Paspauskite mygtuką  (namo), kad įeitumėte į televizoriaus namų meniu.

Informacija apie 144 Hz atnaujinimo dažnį

Šis televizorius palaiko 144 Hz atnaujinimo dažnį visoms iki 4K raiškos.

Tačiau ši funkcija yra prieinama tik naudojant HDMI 3 ir 4 įėjimus. HDMI 1 ir 2 įėjimai yra riboti iki 60 Hz visoms raiškoms.

Panašiai, VRR / AMD FreeSync™ palaikoma tik per HDMI 3 ir 4 įėjimus.

Jei ketinate prijungti žaidimų kompiuterį ar konsolę prie šio televizoriaus, įsitikinkite, kad naudojate HDMI 3 arba 4.

PASTABA: Norint pasiekti 4K@144Hz, prijungtas įrenginys turi išvesti vaizdo signalą su šia raiška ir atnaujinimo dažniu. Įrenginį reikia prijungti prie televizoriaus naudojant HDMI kabelį, pažymėtą kaip "Ultra High Speed".

Visapusiška kino patirtis su AQUOS Wireless Surround

Šis televizorius suderinamas su Sharp AQUOS Wireless Surround - moduline sistema, kurioje patys pasirenkate pasinėrimo lygį. Tiesiog pridėkite žemų dažnių garsiakalbį, jei norite gilesnių žemų dažnių, arba galinius garsiakalbius, jei norite kino teatro stiliaus erdvinio garso. Kartu jie suteikia visą kino patirtį jūsų svetainėje su Dolby Atmos ir DTS:X funkcijomis. Jums nereikės papildomos programinės įrangos ar išorinių įrenginių - AQUOS Wireless Surround garsiakalbiai prie televizoriaus jungiami belaidžiu ryšiu, todėl juos galėsite pastatyti bet kurioje erdvės vietoje.



Elektroninė naudojimo instrukcija

Norėdami gauti daugiau naudingos informacijos tiesiogiai iš televizoriaus, galite paleisti internetinį vadovą atlikdami šiuos veiksmus:

1. Paspauskite nuotolinio valdymo pulto mygtuką (namo).
2. Naudodamiesi žymekliu, pereikite žemyn iki "Your apps" (Jūsų programos).
3. Programėlių sąrašą raskite ir pasirinkite "Smart Portal".

PASTABA: norėdami naudotis šia elektrone instrukcija, įsitikinkite, kad televizorius yra prijungtas prie interneto.

Nuotolinis valdymas

Prie televizoriaus pridėdami du nuotolinio valdymo pultelius.

Didesnis pultelis skirtas bendram televizoriaus valdymui ir jame įrengtas standartinis infraraudonųjų (IR) spindulių siųstuvas.

Mažesnis multimedijos nuotolinio valdiklis yra įrengtas mikrofону, leidžiančiu valdyti TV balsu. Tačiau, norint įjungti balsinę kontrolę, nuotolinio valdiklio reikia sujungti su TV per Bluetooth. Su jungiamas per pirmą sąranką.

Jei jūsų nuotolinis valdiklis dėl kokios nors priežasties praranda ryšį su TV, galite jį sujungti rankiniu būdu per nustatymų meniu, laikydamiesi šių žingsnių:

1. Paspauskite mygtuką (namo), tada pasirinkite [**Nustatymai**] ir paspauskite [**OK**].
2. Rodomas greitųjų nustatymų meniu. Palaikykite žymeklį ant simbolio Nustatymai ir dar kartą paspauskite mygtuką [**OK**], kad įeitumėte į meniu Nustatymai.
3. Tada pasirinkite [**Nuotolinis valdymas ir priedai**] > [**Susieti priedą**].
4. Vadovaukitės ekrane pateikiamomis instrukcijomis, kad nuotolinio valdymo pultą suporotumėte su televizoriumi.
5. Televizoriaus ekrane bus rodomas nuotolinio valdymo pulto pavadinimas. Paspauskite [**OK**], kad patvirtintumėte susiejimą.

Pultelio mygtukų aprašymas

Nuotolinio valdymo pulto vaizdas pateiktas antrame šio naudojimo vadovo puslapyje.

1. (**Budėjimo režimas**) – įjunkite televizorių, kai jis veikia budėjimo režimu arba atvirščiai. Ilgai paspaudus šį mygtuką, televizoriuje pasirodys meniu, kuriame bus siūloma energijos taupymo budėjimo režimo parinktis.
2. **SOURCE** – rodyti įvesties (šaltinio) meniu.
3. **SKAIČIŲ MYGTUKAI** – 0–9 yra skirti televizoriaus kanalui pasirinkti.
4. (**nutildyti**) – nutildyti arba įjungti garšą.
5. **INFO** – paspauskite vieną kartą, kad peržiūrėtumėte informaciją apie šiuo metu žiūrimą programą. Paspauskite dar kartą, jei norite peržiūrėti išsamią informaciją. Paspauskite , kai rodomas informacinis skydelis, kad peržiūrėtumėte informaciją apie būsimą programą.
6. (**profilis**) – Perjungia tarp skirtingų vartotojo profilių.
7. (**programos**) – Atidaro meniu su įdiegtomis programomis.
8. (**nustatymai**) – Trumpai paspaudus: Atidaro Nustatymų meniu. Ilgai paspaudus: Rodo virtualią klaviatūrą (tik Tiesioginės TV režime).
9. (**▲/▼/◀/▶/OK**) – Leidžia naršyti ekrano meniu ir reguliuoti sistemos nustatymus pagal savo pageidavimus.
10. (**atgal**) – Trumpai paspaudus: Grįžti atgal meniu. Ilgai paspaudus: Išėiti iš šiuo metu rodomo meniu.
11. (**namo**) – Trumpai paspaudus: Rodo TV namų meniu. Ilgai paspaudus: Atidaro Nustatymų meniu.
12. (**TV gidą**) – Trumpai paspaudus: Atidaro 7 dienų TV gidą (skaitmeninio TV režimas). Ilgai paspaudus: Rodo įvestų šaltinių sąrašą.
13. **VOL (+/-)** – pakreipti garso lygiui didinti arba mažinti.
14. **CH (+/-)** – pakreipti kitam / ankstesniam kanalui perjungti.
15. **NETFLIX** – pasiekti „Netflix“ paslaugą.
16. **Prime Video** – pasiekti „Prime video“ paslaugą.
17. **YouTube** – pasiekti „YouTube“ paslaugą.
18. **FAV APP** – Ilgai paspauskite: atidaromas programėlių sąrašas. Pasirinkite programėlę, kurią norite priskirti mygtukui FAV APP, kad galėtumėte greitai pasiekti. Trumpas paspaudimas: Paleidžiama įsiminta programa.
19. **AUDIO** – atidaryti garso takelio meniu.
20. **SUB** – įjungti / išjungti subtitrų rodomą ekrano apačioje.
21. **TEXT** – įjungti / išjungti teletekstą.
22. **TV** – įjungia paskutinę žiūrėtą televizoriaus įvestį.
23. – leisti / pristabdyti turinį.
24. – leisti atsukimo režimu.
25. – leisti prasukimo režimu.
26. – stabdyti atkūrimą.
27. **SPALVOTI MYGTUKAI** – vykdo atitinkamą funkciją tuo metu.
28. **Google Assistant** – savo balsu pasiekite pramogas, valdykite išmaniuosius įrenginius, gaukite atsakymus ekrane ir kt.

Svarīgi norādījumi par drošību



Pirms ierīces lietošanas izlasiet šos norādījumus par drošību un ievērojiet tālāk norādītos brīdinājumus.

Lai novērstu aizdegšanās risku, sveces un cita veida atklātu liesmu vienmēr turiet tālāk no ierīces.



~ Mainstrāva

- Šis aprīkojums ir 2. klases vai dubultas izolācijas elektriskā ierīce. Tā konstruēta tādā veidā, ka tai nav nepieciešams drošības savienojums ar strāvas zemējumu.

- Televizoru komplekts ar 43 collu vai lielāku ekrānu ir jāpaceļ un jāpārveido vismaz diviem cilvēkiem.
- Šim televizoram nav nevienas detaļas, kuru varētu remontēt lietotājs. Bojājuma gadījumā sazinieties ar ražotāju vai pilnvarotu tehnikās apkalpes dienesta pārstāvi. Saskare ar konkrētām televizora iekšpusē esošām detaļām var apdraudēt dzīvību. Garantija nesedz bojājumus, kas radušies, nepilnvarotai personai veicot remontdarbus.
- Nenorādīti ierīces aizmugurējo daļu.
- Šī ierīce ir paredzēta video un skaņas signālu uztveršanai un atveidošanai. Jebkāda cita veida lietošana ir strikti aizliegta.
- Nepakļaujiet televizoru pilošiem un šļakstošiem šķidrumiem.
- Lai televizoram atvienotu strāvas padeves avotu, atvienojiet kontaktdakšu no kontaktlīdza.
- Ja komplektācijā iekļautais strāvas vads ir bojāts, tas ir jānomaina ražotājam, tirdzniecības pārstāvim vai līdzvērtīgi kvalificētām personām, lai neradītu apdraudējumu.
- Ieteicamais attālums, lai skatītos HD TV ir aptuveni piecas reizes garāks par ekrāna augstumu. Citu gaismas avotu atspulgs ekrānā var pasliktināt attēla kvalitāti.
- Nodrošiniet televizoram pietiekamu ventilāciju un novietojiet to tālāk no citām ierīcēm un mēbeļiem.
- Lai nodrošinātu ventilāciju, uzstādiet ierīci vismaz 5 cm no sienas.
- Nodrošiniet, ka ventilācijas atveres netiek aizsegtas ar avizēm, galdautiem, aizkariem un citām lietām.
- Televizoru ir paredzēts lietot mērenā klimata joslā.
- Televizoru ir paredzēts lietot tikai sausā vietā. Ja lietojat televizoru ārpus telpām, nodrošiniet, ka tas tiek aizsargāts pret mitrumu (lietu, ūdens šļakatām). Nekad nepakļaujiet to mitruma iedarbībai.
- Uz TV nenovietojiet izstrādājumus vai tvertnes ar šķidrumu, piemēram, vāzes utt. Šie trauki var apgāzties, tādējādi apdraudot elektrisko drošību. Televizoru drīkst novietot tikai uz līdzenas un stabilas virsmas. Uz televizora vai zem tā nedrīkst novietot avīzes, segas vai citus priekšmetus.
- Nodrošiniet, ka ierīce nav novietota uz strāvas kabeļiem, jo šādā veidā tos var sabojāt. Mobilie tālruni un citas ierīces, piemēram, WLAN adapteri, novērošanas kameras ar bezvadu signāla pārraidi utt., var radīt elektromagnētiskos traucējumus, un šādas ierīces nedrīkst novietot televizora tuvumā.
- Nenovietojiet ierīci sildierīču tuvumā un tiešos saules staros, jo tas negatīvi ietekmē ierīces dzesēšanu. Siltuma uzkrāšanās ir bīstama un var ievērojami samazināt ierīces kalpošanas laiku. Lai garantētu drošību, lūdziet kvalificētai personai izīrīt netirumus no ierīces.

- Mēģiniet novērst strāvas vada un strāvas adaptera bojājumus. Ierīci drīkst pievienot, izmantojot tikai komplektācijā iekļauto strāvas vadu/adapteri.
- Neģaiss ir bīstams visa veida elektriskajām ierīcēm. Ja strāvas vadā vai antenas vadā iesper zibens, ierīce var tikt sabojāta pat tad, ja tā ir izslēgta. Pirms neģaisa ir jāatvieno visi ierīces vadi un savienotāji.
- Lai notīrītu ierīces ekrānu, lietojiet tikai mitru un mīkstu drāniņu. Lietojiet tikai tīru ūdeni. Nedrīkst lietot tīrīšanas līdzekļus un šķīdinātājus.
- Novietojiet televizoru pie sienas, lai tas nevarētu nokrist, ja tiktu pagrūstus.
- BRĪDINĀJUMS! Televizoru nedrīkst novietot uz nestabilas virsmas. TV var nokrist, radot bīstamas traumas vai nāvi. No vairuma traumu, ti sevišķi bērnu, var izvairīties, ievērojot vienkāršus piesardzības pasākumus.
- Izmantojot TV ražotāja ieteiktos skapjus vai statīvus.
- Izmantojot tikai tādas mēbeles, kas droši atbalsta TV.
- Nodrošināt, ka TV nepārkaras pāri atbalstošās mēbeles malai.
- Nenovietoj TV uz augstas mēbeles (piemēram, bufetes vai grāmatu skapja), nenostiprinot mēbēli un TV ar atbilstošu atbalstu.
- Nenovietoj TV uz drēbes vai cita materiāla, kas var atrasties starp TV un atbalsta mēbēli.
- Informēt bērnus par bīstamību, kas rodas kāpjot uz mēbeļiem, lai aizsnieltu TV vai tā vadības ierīces.
- Nodrošināt, ka bērni nekāpj uz TV.
- Ja esošais TV tiek saglabāts un pārvietots, jāievēro tie paši pasākumi.
- Televizora programmatūras saturs un ekrāna izvēlnes (OSD) izkārtojums var tikt mainīts bez brīdinājuma.
- Televizora darbības apstākļi
 - Temperatūra no +10 līdz +35 °C
 - Mitrums ne vairāk par 80% (25 °C temperatūrā)
 - Atmosfēras gaisa spiediens no 86 līdz 106 kPa (no 650 līdz 800 mmHg)

Brīdinājums!

- Kad izslēdzat televizoru, lietojiet tālvadības pults gaidstāves pogu. Turot nospiestu šo pogu, televizors tiek izslēgts un pārslēgts enerģijas taupīšanas režīmā, lai atbilstu eko dizaina prasībām. Šis režīms ir noklusējuma.
- Elektrostatisks izlādes (ESD) testā EN55035 tika konstatēts, ka manuāla darbība ar gaidstāves pogas IESLĒGŠANAS/IZSLĒGŠANAS slēdzi ir nepieciešama, lai pēc tesa atstātu normālu darbību, kā paredzēts.
- Nelietojiet TV tieši pēc izpakošanas. Pirms TV lietošanas uzgaidiet, kamēr tas uzsilst līdz telpas temperatūrai.
- Nedrīkst pievienot ārējas ierīces ieslēgtam televizoram. Izslēdziet ne tikai televizoru, bet arī pievienojamās ierīces! Pēc ārējo ierīču un antenas pievienošanas televizora kontaktdakšu pievienojiet sienas kontaktlīdza!
- Nodrošiniet, ka televizora kontaktdakša vienmēr ir brīvi aizsniiedzama.
- Televizoru nav paredzēts lietot darbavietā, kas aprīkota ar monitoriem.
- Ja austiņas pastāvīgi tiek atskanots liels skaļums, var rasties neatgriezeniski dzirdes bojājumi.
- Noteikti likvidējiet šo ierīci un jebkurus komponentus, tostarp baterijas, videi draudzīgu veidā. Ja rodas šaubas, informācijai par pārstrādi sazinieties ar vietējo varas iestādi.
- Uzstādot ierīci, nemiet vērā, ka mēbeļu virsmas tiek apstrādātas ar dažādām lakām, ir no plastmasas vai citām vielām un tās var būt populētas. Šājos izstrādājumos iekļautajām ķīmiskajām vielām var būt reakcija ar televizora statīvu. Rezultātā pastāv iespēja, ka materiāla daļiņas var pieļipt pie mēbeļu virsmas; un tās var būt grūti vai neiespējami notīrīt.
- Televizora ekrāns ir ražots augstākās kvalitātes apstākļos, un vairākas reizes tam ir pārbaudīts, vai nepastāv kļūdaini pikseli. Nav iespējams izslēgt nelielu kļūdainu pikselu skaitu ekrānā ražošanas procesa tehnoloģisko parametru dēļ (pat ja ražošanas procesā ir ievērota maksimālā rūpība). Šie kļūdainie pikseli netiek uzskatīti par kļūmēm atbilstoši garantijas nosacījumiem, ja tie nepārsniedz DIN normās noteiktās robežas.
- Ražotājs neuzņemas atbildību par klientu servisa problēmām, kas saistītas ar trešās puses saturu vai pakalpojumiem. Ja ir jautājumi,

komentāri vai ar apkalpi saistīti jautājumi par trešās puses saturu vai pakalpojumiem, jums jāsasinaš ar attiecīgajiem saturu un pakalpojumu sniedzējiem.

- Var būt dažādi ar ierīci nesaistīti iemesli, kāpēc ierīcē nevarat piekļūt saturam vai pakalpojumiem, tostarp, bet neaprobežojoties ar strāvas zudumu, interneta savienojumu vai nevarēšu pareizi konfigurēt ierīci. Sharp Consumer Electronics Poland, tā direktori, vadošie darbinieki, aģenti, līgumslēdzēji un filiāles neuzņemas atbildību attiecībā pret jums vai trešajām pusēm par šādām kļūmēm vai apķep nepilnībām neatkarīgi no iemesla un tā, vai no tā varēja/nevarēja izvairīties.
- Viss trešās puses saturs un pakalpojumi, kas pieejami šajā ierīcē, ir nodrošināti "tādi, kādi tie ir" un "tādi, kādi tie ir pieejami", un Sharp Consumer Electronics Poland un tā filiāles neuzņemas nekādu tiešu vai netiešu atbildību un jūsu pārstāvniecību, ietverot, bet neaprobežojoties ar tiešu vai netiešu piemērotības tirdzniecības garantiju, likuma pārkāpumu, piemērotību noteiktam mērķim vai ar jebkādam garantijām attiecībā uz jums nodrošinātā satura vai pakalpojumu piemērotību, pieejamību, precizitāti, pilnīgumu, drošību, ipašumtiesībām, nepiemērotību, pienākumu nepildīšanu vai kļūdainu un pārtraukumiem esošu darbību un izmantošanu, kā arī to, ka šis saturs vai pakalpojumi būs piemēroti jūsu prasībām un paredzētajam.
- Sharp Consumer Electronics Poland nav pārstāvis un neuzņemas atbildību par trešās puses saturu un pakalpojumu nodrošinātajām darbībām un izlaidumiem, kā arī neuzņemas atbildību par nevienu šādas trešās puses nodrošinātā satura vai pakalpojuma saturu.
- Neviens gadījumā Sharp Consumer Electronics Poland un/vai tā filiāles nebūs atbildīgas ne pret jums, ne pret trešo pusi par tiešiem, netiešiem, speciāliem, nejausiem, soda, izrietošiem vai cita veida bojājumiem, neskatoties uz to, vai atbildības nosacījumi ir pamatoti ar līgumu, civiltiesību pārkāpumu, nolaidību, garantijas pārkāpumu, stingru atbildību vai citu pamatojumu, un neskatoties uz to, vai Sharp Consumer Electronics Poland un/vai tā filiāles ir vai nav norādījuši par šādu bojājumu iespējamību.
- **Šajā izstrādājumā ir iekļauta tehnoloģija, uz kuru attiecas konkrētas Microsoft intelektuālā īpašuma tiesības. Šis tehnoloģijas izmantošana vai izplatīšana ārpus šī izstrādājuma bez atbilstošas(-ām) licences(-ēm) no Microsoft ir aizliegta.**
- **Satura īpašnieki izmanto Microsoft PlayReady™ satura piekļuves tehnoloģiju, lai aizsargātu to intelektuālo īpašumu, ietverot ar autortiesībām aizsargāto saturu. Šī ierīce izmanto PlayReady tehnoloģiju, lai piekļūtu PlayReady aizsargātam saturam un/vai WMDRM aizsargātam saturam. Ja ierīce nepareizi piemēro satura izmantošanas ierobežojumus, satura īpašniekiem nepieciešams, lai Microsoft liedz piekļuves tiesības izmantot PlayReady aizsargātu saturu. Aizliegums nedrīkst ietekmēt neaizsargātu saturu vai saturu, kuru aizsargā citas satura piekļuves tehnoloģijas. Satura īpašnieki jums pieprasa jaunināt PlayReady, lai piekļūtu to saturam. Ja jaunināšanu noraidāt, jūs nevarēsiet piekļūt saturam, kam nepieciešams izmantot jaunināto versiju.**

Svarīga informācija par videospēlēm, datoriem, parakstiem un citiem fiksētā attēla rādījumiem

- Ja ilgstoši tiek lietots fiksēta attēla programmas materiāls, LCD ekrānā var parādīties pastāvīgs "ēnas attēls" (dažreiz tas tiek nepareizi definēts kā "izdedzusi ekrāna vieta"). Pēc tam šis ēnas attēls ir pastāvīgi redzams fonā. Tas ir neatgriezenisks bojājums. Lai novērstu šādu bojājumu rašanos, izpildiet tālāk sniegtos norādījumus.
- Samaziniet spilgtuma/kontrasta iestatījumu līdz minimālajam skata leņķim.
- Neatstājiet fiksētu attēlu ekrānā uz ilgu laika posmu. Centieties nerādīt ekrānā:
 - » teleteksta laiku un diagrammas,
 - » TV/DVD izvēlni, piemēram, DVD saturu,
 - » režīmu "Pause" (Pauze) ("aizturēšana"): nelietojiet šo režīmu ilgu laiku, piemēram, kamēr skatāties DVD vai video.
 - » Izslēdziet ierīci, kad to nelietojat.

Baterijas

- **UZMANĪBU:** Eksplozijas risks, ja akumulators tiek nomainīts ar nepareiza veida akumulatoru.
- Ievietojot baterijas, nemiet vērā pareizo polaritāti.
- Nepakļaujiet baterijas augstai temperatūrai un nenovietojiet tās vietās, kur temperatūra var strauji paaugstināties, piemēram, tuvu liesmām vai tiešos saules staros.
- Nepakļaujiet baterijas pārmērīgam starojuma karstumam, nemetiet tās liesmās, neizjauciet tās un nemēģiniet uzlādēt nelādējamas baterijas. To saturs var iztecēt, vai tas var eksplodēt.
 - » Dažāda tipa baterijas nedrīkst lietot kopā, un nedrīkst jaukt jaunās baterijas ar vecajām baterijām.
 - » Likvidējiet baterijas videi draudzīgā veidā.
- Lielākajā daļā Eiropas Savienības valstu bateriju likvidēšana ir regulēta tiesību aktos.

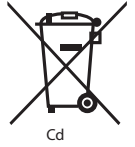

Likvidēšana

- Neizmetiet šo televizoru kā nešķirotus sadzīves atkritumus. Nododiet to attiecīgā savākšanas punktā elektrisko un elektronisko ierīču pārstrādei. Tā rīkojoties, jūs palīdzēsiet saglabāt dabas resursus un aizsargāt apkārtni videi. Lai uzzinātu vairāk, sazinieties ar mazumtirgotāju vai vietējo varas iestādi.



CE paziņojums

- Ar šo Sharp Consumer Electronics Poland sp. z o.o. paziņo, ka audio ierīce atbilst Direktīvas 2014/53/ES pamatprasībām un citiem piemērojamiem nosacījumiem.
- ES atbilstības deklarācijas pilnais teksts ir pieejams šādā saitē: www.sharpconsumer.com/documents-of-conformity/ Šo aprīkojumu var izmantot visās ES valstīs. Šīs iekārtas 5 GHz WLAN (Wi-Fi) funkciju var darbināt tikai iekšējā Wi-Fi maksimālā raidītāja jauda:
 - 100 mW pie 2,400 GHz – 2,4835 GHz
 - 100 mW pie 5,150 GHz – 5,250 GHz
 - 100 mW pie 5,250 GHz – 5,350 GHz
 - 100 mW pie 5,470 GHz – 5,730 GHz
 - 100 mW pie 5,735 GHz – 5,835 GHz
- BT maksimālā raidītāja jauda: 10 mW pie 2,402 GHz – 2,480 GHz.

Komplekta saturs

Ši televizora komplektācijā iekļautas daļas

- | | |
|-----------------------|---|
| • 1x televizors | • 1x televizora statīva uzstādīšanas piederumu iepakojums |
| • 2x tālvadības pults | • 1x Īsā pamācība |
| • 4x AAA baterijas | • 1x Barošanas vads |

Statīva pievienošana

Ievērojiet norādījumus, kas sniegti šīs lietotāja rokasgrāmatas pēdējā lapā.

Televizora stiprināšana pie sienas

Televizoram uzstādiēt sienas stiprinājuma kronšteinu, kā norādījis kronšteina ražotājs.

Savienojumi

Pievienojot ārējās ierices, skatiet šīs rokasgrāmatas pēdējo lapu.

Darba sākšana – sākotnējā uzstādīšana

1. Ja televizoram ir uzstādītas gumijas daļas, putu daļas vai lente, uzmanīgi noņemiet tās.
2. Izmantojot antenas kabeli (nav iekļauts komplektācijā), pievienojiet televizoru pie antenas sienas kontaktligzdas.
3. Lai izveidotu savienojumu ar internetu, izmantojot vadu, pievienojiet Cat 5/Ethernet kabeli (nav komplektācijā) no TV uz platjoslas modemu/maršrutētāju.
4. Ievietojiet tālvadības pulti komplektācijā iekļautās baterijas.
5. Pievienojiet strāvas vadu kontaktligzdai.
6. Lai konfigurētu televizoru, turpiniet ar nākamo darbību.
7. Pēc televizora ieslēgšanas tiek rādīta izvēlne **Instalēšana pirmo reizi**.
8. Savienojiet savu balsu pulti, ievērojot ekrāna norādījumus. Vienlaikus nospiediet un turiet tālvadības pults kreiso bulttaustiņu un  pogu, līdz norādījumi televizora ekrānā mainās uz nākamo soli.
9. Izvēlieties valodu TV izvēlnē.
10. Pirmās instalāciju izvēlnes atlikušajos ekrānos iestatiet vēlamos iestatījumus.

TV vadības bloks

TV vadības poga atrodas apakšējā kreisajā TV stūrī. To varat izmantot, lai veiktu pamata funkcijas, neizmantojot tālvadības pulti.

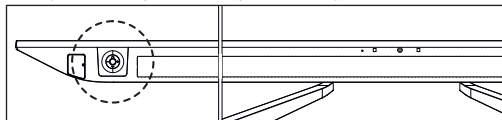

Kad TV ir pārslēgts gaidstāves režīmā:

- uz īsu brīdi nospiediet vadības bloku – ieslēdzas

TV skatīšanās laikā:

- PA LABI/PA KREISI – skaļāk/klusāk
- AUGŠUP/LEJUP – maina programmu uz nākamo/iepriekšējo
- Nospiediet uz īsu brīdi – rāda izvēlni
- Turiet nospiestu – tiek pārslēgts gaidstāves režīmā



Kad atvērta izvēlne:

- PA LABI/PA KREISI – ekrāna izvēlņu kursora pārvietošana
- Nospiediet uz īsu brīdi – LABI/ap stiprina atlasīto vienumu

Levades/avota režīma izvēle

Lai pārslēgtu dažādas ievades/savienojumus, rīkojieties, kā aprakstīts tālāk.





a) Tālvadības pults pogu lietošana

1. Nospiediet [SOURCE] – tiek parādīta avota izvēlne. Kā alternatīvu, varat nospiegt un turēt nospiestu  (TV programma) pogu, lai parādītu ievades sarakstu.
2. Nospiediet [] vai [] – tiek atlasīta nepieciešamā ievade.
3. Nospiediet [OK].

b) TV vadības bloka lietošana

1. Nospiediet vadības sviru īsi, lai piekļūtu galvenajam izvēlnē.
2. Izmantojiet vadības sviru, lai pārvietotos uz [Ieejas] izvēlni.
3. Nospiediet vadības sviru īsi, lai iegūtu piekļuvi [Ieejas] izvēlnei.
4. Izmantojiet vadības sviru, lai izvēlētos vēlamu ievadi/avotu.
5. Nospiediet vadības sviru, lai pārslēgtos uz izvēlēto ievadi/avotu.

Navigēšana pa televizora izvēlni

Izmantojiet pogas (///) , lai fokusētu uz vēlamu elementu.

Nospiediet pogu OK, lai izvēlētos pašlaik fokusētā objektu.

Nospiediet  (atpakaļ) pogu, lai atgrieztos par vienu soli atpakaļ izvēlnē.

Nospiediet un turiet  (atpakaļ) pogu, lai izietu no izvēlnes.

Nospiediet  (mājas) pogu, lai ieiētu TV sākuma izvēlnē.

Informācija par 144Hz atsvaidzināšanas ātrumu

Ši televizora atbalstītie visi risinājumi līdz 4K ir 144Hz atsvaidzināšanas ātrumu. Tomēr tas ir pieejams tikai izmantojot HDMI 3 un 4 ievades. HDMI 1 un 2 ievades ir ierobežotas līdz 60Hz visiem risinājumiem. Līdzīgi, VRR / AMD FreeSync™ tiek atbalstīts izmantojot tikai HDMI 3 un 4 ievades.

Ja plānojat savienot spēļu datoru vai konsoli ar šo televizoru, lūdzu pārliecinieties, ka izmantojat HDMI 3 vai 4.

PIEZĪME: Lai sasniegtu 4K@144Hz, pieslēgtajam ierīcī jāizvada video signāls ar šādu izšķirtspēju un atsvaidzināšanas biežumu. Ierīci jāpieslēdz televizoram, izmantojot HDMI kabeli, uz kura ir norāde "Ultra High Speed".

Pilnīga kino pieredze ar AQUOS Wireless Surround

Šis televizors ir saderīgs ar Sharp AQUOS Wireless Surround - moduļu sistēmu, kurā varat izvēlēties, kādā limenī vēlaties baudīt kino. Vienkārši pievienojiet zemfrekvences skaļruņi, lai iegūtu dziļākus basus, vai aizmugurējos skaļruņus, lai iegūtu teātra stila telpisko skaņu. Apvienojot tos kopā, jūs visiesībā varēsiet izbaudīt pilnu kino pieredzi, izmantojot Dolby Atmos un DTS:X. Jums nebūs nepieciešama papildu programmatūra vai ārējas ierīces - AQUOS Wireless Surround skaļruņi bezvadu režīmā savienojas ar televizoru, ļaujot tos novietot jebkurā vietā jūsu telpā.



Elektroniskā rokasgrāmata

Lai piekļūtu noderīgākai informācijai tieši no televizora, varat palaist tiešsaistes rokasgrāmatu, izpildot šādas darbības:

1. Nospiediet **🏠** (mājas) pogu uz tālvadības pults.
2. Izmantojot kursoru, pārvietojieties uz leju līdz sadaļai "Your apps" (Jūsu programmas).
3. Programmu sarakstā atrodiat atlasiet "Smart Portal".

PIEZĪME: Lai varētu izmantot šo elektronisko lietošanas pamācību, pārliecinieties, ka televizors ir pieslēgts internetam.

Tālvadības pults

Televizors tiek piegādāts ar divām tālvadības pultīm.

Lielākā pults tie izmantota vispārīgai televizora vadībai un ir aprīkota ar standartā infrasarkanā staru (IR) raidītāju.

Mazākā multimēdijas pults ir aprīkota ar mikrofonu, kas ļauj vadīt TV ar balsi. Taču, lai iespējotu bals vadību, pulti jāsaista ar TV, izmantojot Bluetooth. Savienošana notiek pirms iestatīšanas laikā.

Ja jūsu pultis kādai iemesla dēļ zaudē savienojumu ar TV, to varat manuāli savienot, izmantojot iestatījumu izvēlni, ievērojot šos soļus:

1. Nospiediet **🏠** (mājas) pogu, pēc tam izvēlieties **[Iestatījumi]** [un nospiediet **[OK]**].
2. Tiek parādīta izvēlne Ātrie iestatījumi. Turiet kursoru uz simbola iestatījumi un vēlreiz nospiediet pogu **[OK]**, lai ievadītu izvēlni iestatījumi.
3. Pēc tam izvēlieties **[Tālvadības ierīces un piederumi]** > **[Savienot pāri piederumu]**.
4. Izpildiet ekrānā redzamos norādījumus, lai savienotu tālvadības pulti ar televizoru.
5. Televizora ekrānā parādīsies tālvadības pults nosaukums. Nospiediet **[OK]**, lai apstiprinātu savienošana.

Tālvadības pults daļu apraksts

Skatiet tālvadības pults attēlu šīs lietotāja rokasgrāmatas otrajā lappusē.

1. **🔇 (Gaidstāve)** – televizors tiek ieslēgts, ja tas ir gaidstāves režīmā, vai televizors tiek pārslēgts gaidstāves režīmā. Turot nospiestu šo pogu, televizorā tiek rādīta izvēlne ar izslēgšanas enerģijas taupīšanas gaidstāves režīmā opciju.
2. **SOURCE** – tiek parādīta ievades/avota izvēlne.
3. **CIPARU POGAS 0-9** – tiek veikta tieša TV kanālu atlase.
4. **🔗 (Izslēgt skaņu)** – tiek ieslēgta vai izslēgta skaņa.
5. **INFO** – Nospiediet vienu reizi, lai skatītu informāciju par pašlaik skatāmo programmu. Nospiediet vēlreiz, lai skatītu detalizētu informāciju. Nospiediet **▶**, kamēr tiek parādīts informācijas panelis, lai skatītu informāciju par gaidāmo programmu.
6. **👤 (profils)** – Pārslēdzieties starp dažādiem lietotāja profiliem.
7. **📺 (lietojumprogrammas)** – Atver uzstādīto lietojumprogrammu izvēlni.
8. **⚙️ (Iestatījumi)** – Īsa nospiediens: Atver Iestatījumu izvēlni. Garais nospiediens: Parāda virtuālo tastatūru (tikai tiešraides TV režīmā).
9. **⏪ / ⏩ / ⏴ / ⏵ / OK** – Ļauj pārvietoties pa ekrāna izvēlnēm un pielāgot sistēmas iestatījumus atbilstoši savām vēlmēm.
10. **⏪ (atpakaļ)** – Īsa nospiediens: Soļo atpakaļ izvēlnē. Garais nospiediens: Iziet no pašlaik rādāmās izvēlnes.
11. **🏠 (mājas)** – Īsa nospiediens: Parāda TV sākuma izvēlni. Garais nospiediens: Atver Iestatījumu izvēlni.
12. **📺 (TV programma)** – Īsa nospiediens: Atver 7 dienu TV programmu (digitālā TV režīmā). Garais nospiediens: Parāda ievades avotu sarakstu.
13. **VOL (+/-)** – sasveriet, lai palielinātu/samazinātu skaņas līmeni.
14. **CH (+/-) sasveriet, lai pārslēgtu secīgi uz nākamo/iepriekšējo kanālu.**
15. **NETFLIX** – atver Netflix lietotni.
16. **Prime video** – atver Prime video lietotni.
17. **YouTube** – atver YouTube lietotni.
18. **FAV APP (IEGUĻU LIETOTNE)** – Ilgi nospiediet : Tiek atvērts lietotņu saraksts. Izvēlieties lietotni, kuru vēlaties piešķirt FAV APP pogai ātrai piekļuvei. Īss nospiešana: Atcerēto lietotni iedarbina.
19. **AUDIO** – atver audio ieraksta izvēlni.
20. **SUB** – ieslēdz/izslēdz subtitrus ekrāna apakšā.
21. **TEXT** – ieslēdz/izslēdz teletekstu.
22. **TV** – pārslēdz televizoru uz pēdējo izmantoto ievadi.
23. **⏸** – atskaņo/pauzē multivīdi.
24. **⏪** – atskaņo ātrās attīšanas režīmā.
25. **⏩** – atskaņo ātrās pārtīšanas režīmā.
26. **🔇** – aptur atskaņošanu.
27. **KRĀSU POGAS** – atver konkrētā brīža atbilstošās funkcijas.
28. **Google asistents** – lietojiet balsi, lai piekļūtu izklaidei, kontrolētu viedās ierīces, saņemtu atbildes ekrānā un darītu daudzas citas lietas.

Olulised ohutusjuhised



Lugege enne seadme kasutamist läbi järgnevad ohutusjuhised ja järgige toodud hoiatusi.



Süttimise vältimiseks hoidke küünlad ja teised lahtise leegi allikad tootest eemal.

~ Vahelduvvool

Antud seade on Klass II või kahekordse isolatsiooniga elektriseade. Seade on loodud sellisel, et ei vaja turvalist ühendust maandusega.

- 43" ja suurema diagonaaliga telereid tuleb tõsta ja kanda vähemalt kahe inimesega.
- See teler ei sisalda osi, mis oleksid kasutaja poolt remonditavad. Võimalike rikete korral pöörduge seadme tootja või ametliku teenindusesindaja poole. Teleri sees asuvate teatud osade puudutamine võib seada ohtu teie elu. Garantii ei hõlma rikkeid, millesid on põhjustatud selleks volitamata kolmandate poolte poolt teostatud remonttööd.
- Ärge eemaldage seadme tagaosa.
- See seade on mõeldud video- ja helisignaali vastuvõtmiseks ja taasesitamiseks. Igasugune muu kasutamine on rangelt keelatud.
- Ärge laske seadmel kokku puutuda tilkva vedeliku või vedeliku pritsmetega.
- Teleri lahutamiseks vooluvõrgust tõmmake toitepistik vooluvõrgu pistikupesast välja.
- Toitejuhtme kahjustuse korral peab selle võimalike ohtude vältimiseks vahetama välja tootja, teenindusesindaja või sarnase kvalifikatsiooniga isik.
- Soovitatav vahemaa HD TV vaatamiseks on umbes viiekordne ekraani kõrgus. Teiste valgusallikate peegeldused teleriekraanil võivad halvendada pildi kvaliteeti.
- Veenduge, et telerile on tagatud piisav ventilatsioon ning see ei asu teiste seadmete või mööbliesemete läheduses.
- Piisava ventilatsiooni tagamiseks paigaldage seade vähemalt 5 cm kaugusele seinast.
- Jälgige, et ventilatsiooniavasid ei takistaks sellised esemed, nagu ajalehed, laudlinn, kardinad jms.
- Teler on mõeldud kasutamiseks mõõdukas kliimas.
- Teler on mõeldud kasutamiseks ainult kuivas kohas. Teleri kasutamisel ühes tuleb tagada selle kaitse niiskuse eest (vihm, veepritsmed). Kaitse seadet niiskuse eest.
- Ärge asetage telerile vedelikega täidetud esemeid või mahuteid, nagu vaase jms. Sellised esemed võivad ümber minna ja põhjustada elektrilöögiohtu. Asetage teler tasasele ja kindlale pinnale. Ärge asetage teleri peale ega alla kõrvalisi esemeid, nagu ajalehti, tekke jms.
- Veenduge, et seade ei asetse elektrijuhtme peal kuna see võib juhet kahjustada. Mobiiltelefonid ja teised seadmed, näiteks WLAN-adapterid, raadiotele signaalidastusega jälgimiskaamerad jms võivad põhjustada elektromagnetilist segamist ja neid ei tasuks paigutada teleri lähedale.
- Ärge paigutage seadet kütteelementide lähedale või otsese päikesevalguse kätte kuna see võib negatiivselt seadme jahutusele. Kuumuse kogunemine on ohtlik ja võib oluliselt lühendada seadme kasutusiga. Ohutuse tagamiseks paluge kvalifitseeritud isikul eemaldada seadmelte mustus.

- Vältige toitejuhtme või vooluvõrguadapteri kahjustamist. Seadet võib ühendada vooluvõrku ainult kaasas oleva toitejuhtme/-adapteriga.
- Äikesetormid on ohtlikud kõikidele elektriseadmetele. Kui äike lööb sisse vooluvõrku või antenni, võib seade kahjustada saada, seda isegi juhul, kui seade on välja lülitatud. Enne äikesetormi algust tuleb kõik toitejuhtmed ja pistikud lahti ühendada.
- Kasutage seadme ekraani puhastamiseks ainult niisket ja pehmet lappi. Kasutage ainult puhast vett. Mitte mingil juhul ärge kasutage pesuvahendeid ega lahusteid.
- Paigutage teler seina lähedale, et teler lükkamise korral ümber ei kukuks.
- HOIATUS! Ärge asetage telerit ebastabiilsele pinnale. Teler võib kukkuda, põhjustades raskeid kehavigastusi või surma. Paljusid, eriti lastega juhtuvaid vigastusi on võimalik vältida, järgides lihtsaid ettevaatusabinõusid, nagu näiteks:
 - Kasutage teleritootja poolt heaks kiidetud kappe või aluseid.
 - Kasutage ainult sellist mööblit, mis suudab telerit turvaliselt toetada.
 - Veenduge, et teler ei ulatu üle toetava mööbli ääre.
 - Ärge asetage telerit kõrgele mööblile (näiteks kappidele või riulitele) ilma nri mööblit kui telerit asjakohase toe külge ankurdamata.
- Ärge asetage telerit riidele ega teiste teleri ja toetava mööbli vahel asetsevatele materjalidele.
- Selgitage lastele ohte, mis kaasnevad teleri või selle juhtnappudeni ulatamiseks mööblile ronimisega.
- Jälgige, et lapsed ei roniks teleri otsa ega ripuks teleri küljes.
- Kui teie olemasolev teler paigutatakse teise kohta ümber, kehtivad samad ettevaatusabinõud.
- Teie teleri tarkvara ja ekraanikuva paigutust võidakse muuta ilma ette teatamata.
- Teleri kasutamise tingimused:
 - temperatuur vahemikus +10 kuni +35 °C
 - õhuniiskus mitte üle 80% (temperatuuril 25 °C)
 - õhurõhk vahemikus 86 kuni 106 kPa (650 kuni 800 mmHg)

Hoiatus!

- Kasutage teleri väljalülitamiseks puldi asuvat ooterežiiminuppu. Seda nuppu pikalt vajutades lülitub teler välja ja läheb öko-seadme nõuetele vastamiseks energiasäästlikku ooterežiimi. Tegemist on vaikerežiimiga.
- EN55035 elektrostaatilise laengu (ESD, ik. electrostatic discharge) testi puhul leiti, et testi järgest ettenähtud normaalse toimimise taastamiseks on vajalik nupu Standby ON/OFF käsitse lülitamine.
- Ärge kasutage telerit kohe pärast lahtipakkimist. Oodake enne kasutamist kuni teler on toatemperatuurini soojenenud.
- Ärge ühendage väliseid seadmeid pingestatud seadmega. Lülitage välja mitte ainult teler vaid ka ühendatavad seadmed! Ühendage teleri pistik seinakontakti alles pärast välisseadmete ja antenni ühendamist!
- Jälgige, et teleri voolupistikule oleks alati tagatud vaba juurdepääs.
- Seade ei ole mõeldud kasutamiseks monitoridega varustatud töökohas.
- Süsteemne kõrvklappide kasutamine suure helitugevusega põhjustab kuulmisele pöördumatut kahju.
- Tagage selle seadme ja kõikide komponentide sh patareide keskkonnasõbralik utiliseerimine. Käitlemise kohta täpsema teabe saamiseks pöörduge kohaliku omavalitsuse poole.
- Seadme paigaldamisel tasub meele pida, et mööblipinnad on tõeldelud erinevate lakkide, plastide jms-ga või need võivad olla poleeritud. Neis sisalduvad kemikaalid võivad reageerida teleri alusega. Reageerimise tulemusena võivad materjali mõned osad jääda mööblipinna külge, mida võib olla raske, kui mitte võimatu eemaldada.
- Teie teleri ekraan on toodetud tippkvaliteetsetes tingimustes ja seda on mitmeid kordi kontrollitud vigaste pikslike suhtes. Tootmisprotsessi tehnoloogiliste iseärasuste tõttu on väikese arvu vigaste punkte olemasolu võimatu vältida (isegi kui tootmise käigus äärmiselt hoolikas olles). Selliste vigaste pikslike olemasolu ei loeta garantiitingimuste mõistes veaks juhul, kui nende arv jääb alla DIN-normi poolt sätestatud piiri.
- Tootjat ei vastuta klienditeenindusega seotud probleemide eest, mis on seotud kolmandate isikute sisu või teenustega. Kõik kolmandate isikute

sisu või teenusega seotud küsimused, märkused või teenusega seotud päringud tuleb esitada otse vastava sisu või teenuse pakkujale.

- Eksisteerib mitmeid seadmest mitte olenevaid põhjuseid, miks teil ei pruugi olla võimalik sisule või teenusele seadmest juurde pääseda, nagu näiteks voolukatkestus, veebühendus või seadme vale konfigurimine. Sharp Consumer Electronics Poland, selle direktorid, ametnikud, töötajad, esindajad, alltöövõtjad ja allasutused ei vastuta teie ega kolmandate poolte ees selliste rikest eest ega katkestuste kõrvaldamise eest, sõltumata selle põhjustest või kas seade oleks olnud võimalik ära hoida.
- Kõik selle seadme abil juurde pääsetavad teenused ja sisu esitatakse teile „ilma garantiita“ ja „sellisena nagu on“ ning Sharp Consumer Electronics Poland ja selle allettevõtteid ei anna teile mingit garantiid ega tee mingeid avaldusi, ei otseseid ega kaudseid sisaldades piiranguteta kõiki turustatavust, mitterikkumisi, konkreetseks eesmärgiks sobivust puudutavaid garantiisid või teile pakutavate teenuste või sisu katkematu kasutamise, sobivuse, saadavuse, täpsuse, täielikkuse, rahaliste, tegevusest tulenevate või muute kahjude eest olenemata, kas vastutuse teooria põhineb lepingul, õigusrikkumisel, hoolimatusel, garantii rikkumisel, otsesel vastutusel või muul ja olenemata sellest, kas Sharp Consumer Electronics Polandit ja/või selle allettevõtteid on selliste kahjude võimalikkusest teavitatud.
- Antud toode sisaldab tehnoloogiat, millele rakenduvad Microsofti teatud intellektuaalse omandi õigused. Sellise tehnoloogia kasutamine või levitamine väljaspool antud toodet on ilma Microsofti vastava loa/lubadeta keelatud.**
- Sisu omanikud kasutavad Microsofti PlayReady™ sisule juurdepääsemise tehnoloogiat oma intellektuaalse vara sh autoriõigusega kaitstud sisu kaitsemiseks. Antud seade kasutab PlayReady- ja/või WMDRM-kaitsega sisule juurdepääsemiseks tehnoloogiat PlayReady. Kui seade ei rakenda sisu kasutamisele õigesti piiranguid, võivad sisu omanikud nõuda Microsoftilt seadmele antud PlayReady-kaitsega sisu tarbimise võime tühistamist. Tühistamine ei peaks mõjutama ilma kaitseta sisu või sisu, mis on kaitstud teiste sisule juurdepääsu tehnoloogiatega. Sisu omanikud võivad nõuda teilt sisule juurdepääsemiseks PlayReady uuendamist. Kui te keeldute uuendamisest, ei anna teile juurdepääsu uuendust nõudvale sisule.**

Videomängude, arvutite, piltide ja teiste püsikujutiste näitamisega seotud oluline teave.

- Pikaajaline püsipildi programmi materjali kasutamine võib põhjustada LCD-ekraanil püsiva „varikujutise“ (mõnikord on seda ebakorrektselt nimetatud ka „ekraani läbipõlemiseks“). Selline varikujutis on ekraani taustal püsivalt nähtav. Tegemist on pöördumatu kahjustusega. Sellist kahjustust on võimalik vältida, järgides järgmisi juhiseid.
- Vähendage ereduse/kontrastsuse seadistus minimaalsele vaadatavale tasemele.
- Ärge kuvage püsipilti pika aja vältel. Vältige alljärgneva kuvamist.
 - Teleteksti aeg ja tabelid.
 - TV-/DVD-kava, näiteks DVD-sisu.
 - Pausirežiim (peatamine): ärge kasutage seda režiimi pikka aega järjest, näiteks DVD või video vaatamise ajal.
 - Kui te seadet ei kasuta, lülitage see välja.

Patareid

- ETTEVAATUST:** Plahvatusoht, kui aku on asendatud valet tüüpi akuga.
- Patareid sisestamisel järgige nende õiget polaarust.
- Ärge laske patareidel puutuda kokku kõrgete temperatuuridega ja ärge asetage patareisid kohta, kus temperatuur võib kiirelt tõusta, näiteks lahtise leegi lähedusse või otsese päikesevalguse kätte.
- Ärge jätke patareisid süüsiõhukirguse kätte, ärge visake neid tulle, ärge võtke neid lahti ja ärge üritage laadida mittelaeatavaid patareisid. Patareid võivad selle tulemusel plahvata.
 - Ärge kasutage samaaegselt vanu ja uusi patareisid.
 - Utiliseerige patareid keskkonnasõbralikul moel.
 - Enamikes EL-i riikides on patareide utiliseerimine reguleeritud vastavate õigusaktidega.

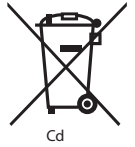

Utiliseerimine

- Ärge utiliseerige seda telerit sorteerimata olmejäätmena. Viige teler elektri- ja elektroonikaseadmetele ettenähtud kogumispunkti. Nii tehes aitab säilitada loodusvarasid ja kaitsta keskkonda. Lisateabe saamiseks võtke ühendust oma edasimüüja või kohaliku omavalitsusega.



CE avaldus:

- Sharp Consumer Electronics Poland sp. z o.o. avaldab käesolevaga, et see seade on kooskõlas RED-direktiivi 2014/53/EL põhinõuete ja teiste asjakohaste sätetega.
- ELi vastavusdeklaratsiooni täistekst on saadaval järgmisel lingil www.sharpconsumer.com/documents-of-conformity/ Seadet võib kasutada kõigis EL-i riikides. Selle seadme 5 GHz WLAN-i (Wi-Fi) funktsiooni võib kasutada ainult siseruumides.
 - Wi-Fi maksimaalne edastusvõimsus:
 - 100 mW sagedusel 2,400 GHz – 2,4835 GHz
 - 100 mW sagedusel 5,150 GHz – 5,250 GHz
 - 100 mW sagedusel 5,250 GHz – 5,350 GHz
 - 100 mW sagedusel 5,470 GHz – 5,730 GHz
 - 100 mW sagedusel 5,735 GHz – 5,835 GHz
 - BT maksimaalne edastusvõimsus: 10 mW sagedusel 2,402 GHz – 2,480 GHz.

Mida sisaldab toote karp

Selle teleri komplekti kuuluvad järgmised osad:

- | | |
|-------------------|----------------------------------|
| • 1x teler | • 1x telerialuse paigalduspakett |
| • 2x pult | • 1x Kiirjuhend |
| • 4x AAA patareid | • 1x Toitejuhe |

Teleri seinale kinnitamine

Järgige juhendi viimasel leheküljel toodud juhiseid.

Teleri seinale kinnitamine

Paigaldage seinale kinnitamise kronstein telerile, järgides kronsteini tootja juhiseid.

Ühendused

Välisseadmete ühendamist on kirjeldatud käesoleva juhendi viimasel leheküljel.

Hakkama peale – algne seadistamine

- Kui teleri raamile on kinnitatud kummist detailid, vahtdetailid või teip, eemaldage need ettevaatlikult.
- Antennikaablit (pole komplekti) kasutades ühendage teler antenni seinapistmikuga.
- Juhtmeühenduse abil internetiga ühendamiseks ühendage Cat 5/ Etherneti kaabel (ei kuulu komplekti) telerist oma lairiba modemis/ruuterisse.
- Sisestage kaasas olevad patareid pulti.
- Ühendage toitekaabel voolupistikusse.
- Teleri konfigureerimiseks liikuge edasi järgmistesse sammudesse.
- Pärast teleri sisselülitamist tervitatakse teid menüüga „**Esmane installimine**“.
- Ühendage oma hääljuhituspult vastavalt ekraanil kuvatud juhistele. Vajutage ja hoidke samaaegselt all kaugjuhituspuldi vasakpoolset noolenuppu ja  nuppu, kuni teleriekraanil kuvatavad juhised lähevad üle järgmisele sammule.
- Valige TV-menüü keel.
- Valige esimese installimise menüü järelejäänud kuvadel soovitud seadistused.

Teleri juhthoob

TV juhtnupp asub TV alumises vasakus nurgas. Saate seda kasutada põhifunktsioonide juhtimiseks ilma kaugjuhituspulti kasutamata.

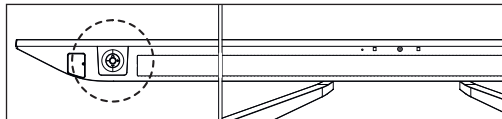

Kui teler on ooterežiimis:

- vajutage lühidalt juhthooba - toide seos

Teleri vaatamise ajal:

- PAREMALE/VASAKULE – helitugevus valjemaks/nõrgemaks
- ÜLES/ALLA – valib kanalit üles/alla
- lühike vajutus – kuvab menüü
- pikk vajutus – ooterežiimi lülitumine

Menüüs viibides:

- PAREMALE/VASAKULE/ÜLES/ALLA – kursori navigeerimine ekraanimenüüdes
- lühike vajutus – OK/valitud elemendi kinnitamine

Režiimi sisendi/allika valimine

Erinevate sisendite/ühenduste vahel valimine.

a) Kasutades puldinuppe

- Vajutage [SOURCE] – kuvatakse allikamenüü. Võimaluse korral vajutage ja hoidke all  (TV juhend) nuppu sisendite loendi kuvamiseks.
- Vajutage [**▲**] või [**▼**], et valida soovitud sisend.
- Vajutage [OK].

b) Teleri juhthoova kasutamine:

- Vajutage juhtkangi lühidalt, et pääseda peamenüüsse.
- Kasutage juhtkangi [Sisendid] menüüsse liikumiseks.
- Vajutage juhtkangi lühidalt, et siseneda [Sisendid] menüüsse.
- Kasutage juhtkangi soovitud sisendi/allika valimiseks.
- Vajutage juhtkangi valitud sisendi/allika vahetamiseks.

Telerimenüüs navigeerimine

Kasutage nuppe (**▲**/**▼**/**◀**/**▶**), et keskenduda soovitud elemendile.

Vajutage nuppu OK, et valida hetkel fookuses olev objekt.

Vajutage nuppu  (tagasi), et minna menüüs ühe sammu võrra tagasi.

Vajutage ja hoidke all nuppu  (tagasi), et menüüst lahkuda.

Vajutage nuppu  (avaleht), et siseneda teleri kodumenüüsse.

Teave 144 Hz värskendussageduse kohta

See teler toetab 144 Hz värskendussagedust kõigi kuni 4K resolutsioonide jaoks. Siiski on see saadaval ainult HDMI 3 ja 4 sisendite kaudu. HDMI 1 ja 2 sisendid on piiratud 60 Hz jaoks kõigi resolutsioonide puhul.

Sarnaselt toetatakse VRR / AMD FreeSync™ ainult HDMI 3 ja 4 kaudu.

Kui plaanite sellele televisiorile ühendada mänguarvuti või mängukonsooli, veenduge, et kasutate HDMI 3 või 4 sisendeid.

MÄRKUS: 4K@144Hz saavutamiseks peab ühendatud seade väljastama videomärku selle lahutusvõime ja värskendussagedusega. Seade tuleb ühendada televisioriga HDMI-kaabliga, millel on märgistus "Ultra High Speed".

Täielik kinokogemus AQUOS Wireless Surround abil

See teler ühildub Sharp'i AQUOS Wireless Surround, moodulsüsteemiga, mille puhul saate ise valida, millisel tasemel süvenemist soovite. Lisage lihtsalt subwoofer sügavamale basside saamiseks või tagumised kõlarid teatri stiilis ruumilise heli jaoks. Kombineeritult toovad need Dolby Atmos ja DTS:X abil teie elutuppa täieliku filmielamuse. Te ei vaja lisatarkvara ega väliseid seadmeid - AQUOS Wireless Surround kõlarid ühenduvad juhtmevabalt teleriga, mis võimaldab neid paigutada ükskõik kuhu teie ruumis.



Elektroniline kasutusjuhend

Et pääseda rohkemale kasulikule teabele otse telerist, saate käivitada veebipõhise kasutusjuhendi, järgides järgmisi samme:

1. Vajutage kaugjuhtimispuldi nuppu (avaleht).
2. Kasutades kursorit, navigeerige allapoole "Teie rakendused".
3. Otsige rakenduste loendist üles ja valige "Smart Portal".

MÄRKUS: Selle elektronilise kasutusjuhendi kasutamiseks veebude, et teie teler on ühendatud interneti.

Kaugjuhtimispult

Teleriga on kaasas kaks kaugjuhtimispulti.

Suuremat pulti kasutatakse teleri üldjuhtimiseks ja sellel on standardne infrapunasaatja.

Väiksem multimeediapult on varustatud mikrofoniga, mis võimaldab TV-d häälega juhtida. Häälejuhtimise võimaldamiseks tuleb pult ühendada TV-ga Bluetoothi kaudu. Ühendamine toimub esmakordse seadistamise ajal.

Kui teie pult kaotab TV-ga ühenduse mingil põhjusel, saate selle käitsi ühendada seadistuste menüü kaudu järgides neid samme:

1. Vajutage nuppu (avaleht), seejärel valige [**Seaded**] ja vajutage [**OK**].
2. Ilmub menüü Kiirseeded. Hoidke kursorit sümbolil Seaded ja vajutage uuesti nuppu [**OK**], et siseneda menüüsse Seaded.
3. Seejärel valige [**Kaugjuhtimisseadmed ja tarvikud**] > [**Lisatarviku sidumine**].
4. Järgige ekraanil kuvatavaid juhiseid, et siduda kaugjuhtimispult teleriga.
5. Teleriekraanile ilmub teie kaugjuhtimispuldi nimi. Vajutage sidumise kinnitamiseks [**OK**].

Kaugjuhtimispuldi osade kirjeldus

Vt puldi pilti käesoleva juhendi teisel lehel.

1. (**ootel**) – teleri sisselülitamiseks ooterežiimis ja vastupidi. Seda nuppu pikalt vajutades kuvatakse menüü, mis sisaldab energiasäästlikku ooterežiimi väljalülitamise võimalust.
2. **SOURCE** – kuvab sisendi/allika menüü.
3. **Numbrinupud** – 0–9 telekanali otsevalimiseks.
4. (**vaigistus**) – vaigistab heli ja vastupidi.
5. **INFO** – vajutage üks kord, et vaadata teavet hetkel vaadatava programmi kohta. Vajutage uuesti, et vaadata üksikasjalikku teavet. Vajutage , kui infopaneel on kuvatud, et vaadata teavet eelseisva programmi kohta.
6. (**profiil**) – Vahetab erinevate kasutajaprofiilide vahel.
7. (**rakendused**) – Avab paigaldatud rakenduste menüü.
8. (**seeded**) – Lühike vajutus: Avab Sätted-menüü. Pikk vajutus: Kuvab virtuaalklaviatuuri (ainult otsetelevisiooni režiimis).
9. (**▲/▼/◀/▶/OK**) – Võimaldab teil liikuda ekraanimenüüdes ja kohandada süsteemi seadeid vastavalt oma eelistustele.
10. (**tagasi**) – Lühike vajutus: Liigub menüüs tagasi. Pikk vajutus: Lõpetab praegu kuvatava menüü.
11. (**avaleht**) – Lühike vajutus: Kuvab TV avamenüü. Pikk vajutus: Avab Sätted-menüü.
12. (**TV juhend**) – Lühike vajutus: Avab 7-päevase TV juhendi (digitaaltelevisiooni režiimis). Pikk vajutus: Kuvab sisendite loendi.
13. **VOL (+/-)** – kallutage, et suurendada/vähendada helitugevust.
14. **CH (+/-)** – kallutage, et lülituda järjekorras järgmisele/eelmisele kanalile.
15. **NETFLIX** – rakenduse Netflix avamine.
16. **Prime video** – rakenduse Prime video avamine.
17. **YouTube** – rakenduse YouTube avamine.
18. **FAV APP** – pikk vajutus: Avaneb rakenduste loend. Valige rakendus, mille soovite kiireks juurdepääsuks määrata nupule FAV APP. Lühike vajutus: Käivitab meelde jätetud rakenduse.
19. **AUDIO** – avab helirajamenüü.
20. **SUB** – lülitab ekraani allosas asuvad subtiitrid sisse/välja.
21. **TEXT** – lülitab teleteksti sisse/välja.
22. **TV** – lülitab teleri viimati vaadatud sisendile.
23. – meedia esitamine/paus.
24. – edasikerimise režiimis taasesitamine.
25. – tagasikerimise režiimis taasesitamine.
26. – taasesitamise peatamine.
27. **VÄRVINUPUD** – korrigeerivad vastava funktsiooni teostamine.
28. **Google Assistant** – kasutage oma häält, et avada meelelahutus, juhtida nutiseadmeid, saada ekraanile vastuseid jpm.

Důležité bezpečnostní pokyny



Přečtěte si prosím tyto instrukce. Před použitím zařízení si přečtěte všechny bezpečnostní a provozní pokyny.

Abyste zabránili šíření požáru, nikdy se k tomuto výrobku nepřibližujte se svíčkou nebo jiným otevřeným ohněm.



~ Střídavý proud

Toto zařízení je elektrické zařízení třídy II nebo s dvojitou izolací. Bylo navrženo tak, aby nevyžadovalo bezpečné připojení k uzemnění.

- Televizory s úhlopříčkou 43" nebo větší musí být zdvihány a přenášeny minimálně dvěma osobami.
- Budte opatrní! Žádné části TV nesmějí být opravovány nebo vyměňovány uživatelem. V případě poruchy, se obraťte na výrobce nebo autorizovaný servis. Kontakt s některými částmi uvnitř přístroje může ohrozit váš život. Záruka se nevztahuje na závady způsobené neodbornými zásahy do zařízení!
- Neodstraňujte zadní kryt zařízení.
- Tento spotřebič je určen pro příjem a reprodukci obrazových nebo zvukových signálů. Jakékoliv jiné použití je přísně zakázáno.
- Nevystavujte TV kapajícím nebo stříkajícím kapalinám.
- Chcete-li TV odpojit od napájení, odpojte zástrčku z napájecí zásuvky.
- Je-li napájecí kabel poškozen, musí být nahrazen výrobcem, jeho servisním technikem nebo podobně kvalifikovanou osobou, aby nedošlo k úrazu.
- Doporučovaná vzdálenost pro sledování HD TV je zhruba trojnásobek úhlopříčky obrazovky. Světlo dopadající na obrazovku z jiných zdrojů světla může způsobit odrazy a zhoršení kvality obrazu.
- Zajistěte dostatečné větrání a dostatečnou vzdálenost spotřebiče od jiných kusů nábytku.
- Nainstalujte produkt nejméně 5 cm od zdi pro zabezpečení větrání.
- Ujistěte se, že ventilační otvory nejsou překryté věci, jako jsou noviny, záclony a ručníky, atd.
- TV je navržen tak, aby fungovala v mírném podnebí,
- Televizor je určen výhradně pro provoz na suchém místě. Při použití přístroje v exteriéru se prosím ujistěte, že je chráněn proti vlhkosti (dešti, stříkající vodě). Nikdy nevystavujte přístroj vlhkosti.
- Na TV nedávejte žádné nádoby naplněné kapalinami, např. vázy, atd. Tyto nádoby by se mohly převrhnout, a voda která by se mohla dostat do přístroje a způsobit zkrat. Postavte přístroj výlučně na rovné a stabilní povrchy. Nepokládejte žádné předměty, jako jsou noviny nebo deky, atd. na nebo pod přístroj.
- Neumísťujte přístroj v blízkosti topných těles nebo na místa s přímým slunečním zářením, protože to má negativní vliv na chlazení zařízení. Akumulované teplo je pro zařízení nebezpečné a může vážně snížit jeho životnost. V zájmu zajištění bezpečnosti přístroje, požádejte kvalifikovanou osobu k odstranění nečistot z přístroje.
- Pokuste se předjet poškození napájecího kabelu a síťového adaptéru (pokud je součástí balení). Přístroj může být připojen pouze pomocí příloženého síťového kabelu / adaptéru.
- Bouřky jsou nebezpečné pro všechny elektrické spotřebiče. V případě zasažení elektrické sítě nebo anténního rozvodu bleskem, může dojít

k poškození zařízení, i když je vypnuté. Proto byste měli odpojit všechny kabely a konektory přístroje před bouří.

- K čištění obrazovky spotřebiče používejte pouze vlhký a měkký hadřík. Používejte pouze čistou vodu, nepoužívejte saponáty a rozpouštědla.
- Umístěte televizor v blízkosti stěny tak, aby se zabránilo možnosti jeho pádu.
- VAROVÁNÍ - Televizní sadu nikdy nedávejte na nestabilní místo. Televizní sada může spadnout, způsobit vážné zranění nebo smrt. Radě zranění, zejména dětí, se lze vyhnout tím, že přijmete jednoduchá bezpečnostní opatření:
- Používejte skříňky nebo podstavce doporučené výrobcem televizní sady.
- Používejte pouze nábytek, který dokáže televizní sadu bezpečně unést.
- Zkontrolujte, zda televizní sada nepřečnickává přes okraj nábytku, na kterém je umístěna.
- Televizní sadu neumísťujte na vysoký nábytek (např. komody nebo knihovny) aniž byste upevnili jak nábytek, tak televizní sadu ke vhodné podpoře.
- Televizní sadu neumísťujte na látku nebo jiné materiály, které by se mohly nadržet mezi televizní sadou a nábytkem.
- Děti poučte o nebezpečí lezení na nábytek, pokud by chtěly dosáhnout na televizní sadu nebo její ovládnání.
- Zajistěte, aby děti na TV nelezly ani se na ni nezavěšovaly.
- V případě umístění televizoru ze stávajícího umístění je třeba vzít v úvahu výše uvedená doporučení.
- Software na vašem televizoru a OSD rozložení mohou být změněny bez předchozího upozornění.
- Provozní podmínky TV:
 - teplota +10 až +35 °C
 - vlhkost ne více než 80 % (při teplotě 25 °C)
 - atmosférický tlak 86 až 106 kPa (od 650 do 800 mmHg)

Varování:

- Při vypnutí TV použijte tlačítko pohotovostního režimu na dálkovém ovládní. Při dlouhém stlačení tohoto tlačítka se TV vypne a přejde do energeticky úsporného pohotovostního režimu, který splňuje požadavky na eko design. Tento režim je výchozí.
- Při zkoušce elektrostatického výboje EN55035 bylo zjištěno, že manuální provoz pomocí tlačítka pro pohotovostní režim vyžaduje spínač VYPNUTO/ZAPNUTO, aby bylo možné se po provedení zkoušky vrátit k normálnímu provozu.
- TV sadu nepoužívejte bezprostředně po rozbalení. Než TV použijete, počkejte než se zahřeje na pokojovou teplotu.
- Nikdy nepřipojujte externí zařízení k zapnutému spotřebiči. Vypněte nejen televizor, ale i zařízení, která jsou připojena! Zapojte zástrčku do zásuvky až po připojení externích zařízení a antény!
- Zajistěte volný přístup k síťové zástrčce zařízení.
- Zařízení není určeno pro použití jako monitor počítače na pracovišti.
- Dlouhodobé používání sluchátek při vysoké hlasitosti může vést k nevratnému poškození sluchu.
- Zabezpečte správnou likvidaci zařízení a všech komponent včetně baterií s ohledem na životní prostředí. V případě pochybností, kontaktujte prosím svůj místní úřad pro podrobnosti o recyklaci.
- Nikdy nepřipojujte externí zařízení k zapnutému spotřebiči. Vypněte nejen televizor, ale i zařízení, která jsou připojena! Zapojte zástrčku do zásuvky až po připojení externích zařízení a antény!
- Zajistěte volný přístup k hlavnímu vypínači a síťové zástrčce zařízení.
- Zařízení není určeno pro použití jako monitor počítače na pracovišti.
- Dlouhodobé používání sluchátek při vysoké hlasitosti může vést k nevratnému poškození sluchu.
- Zabezpečte správnou likvidaci zařízení a všech komponent včetně baterií s ohledem na životní prostředí. V případě pochybností, kontaktujte prosím svůj místní úřad pro podrobnosti o recyklaci.
- Výrobce nemůže být zodpovědný nebo odpovědný za problémy související se zákaznickým servisem, který se týká obsahu nebo služeb třetí strany. Jakékoli otázky, komentáře nebo dotazy na službu související s obsahem nebo službami třetí strany se musí týkat přímo poskytovatele obsahu nebo poskytovatele služeb.

- Existuje řada důvodů, proč nemůžete získat přístup k obsahu nebo službám ze zařízení, které se samotným zařízením nesouvisí, včetně, ale nejen, výpadku napájení, připojení k internetu nebo nesprávné konfigurace vašeho zařízení. Společnost Sharp Consumer Electronics Poland, její ředitelé, zaměstnanci, úředníci, zástupci, dodavatelé a pobočky nenesou odpovědnost vůči vám nebo třetí straně týkající se takového selhání nebo výpadků údržby, bez ohledu na příčinu nebo to, zda tomu bylo možné předjet.
- Veškerý obsah nebo služby třetích stran přístupné přes toto zařízení jsou vám poskytovány "tak jak jsou" a na bázi "k dispozici" a Sharp Consumer Electronics Poland a její pobočky vám neposkytují žádnou záruku, včetně, bez omezení, jakýchkoli záruk obchodovatelnosti, neporušení, vhodnosti k určitému účelu nebo jakýchkoli záruk vhodnosti, dostupnosti, přesnosti, úplnosti, bezpečnosti, názvu, užitečnosti, nedostatku nedbalosti nebo bezproblémového nebo nepřerušovaného provozu nebo použití obsahu či služeb poskytovaných nebo toho, že obsah či služby, které vám budou poskytnuty, splní vaše požadavky a očekávání.
- "Sharp Consumer Electronics Poland" není zástupce a nenesou odpovědnost za jednání či opomenutí ze strany poskytovatelů obsahu nebo služeb třetí strany, ani za aspekt obsahu nebo služeb souvisejících s takovými třetími stranami.
- "Sharp Consumer Electronics Poland" a/nebo její pobočky nejsou v žádné případě zodpovědné vám nebo jakékoli třetí straně za přímé, nepřímé, speciální, náhodné, trestní, následné nebo jiné škody, bez ohledu na to, zda se teorie odpovědnosti zakládá na smlouvě, deliktu, nedbalosti, porušení záruky, přísné odpovědnosti a bez ohledu na to zda byla společnost Sharp Consumer Electronics Poland a/nebo její pobočky byly o možnosti takových škod informovány.
- **Tento produkt obsahuje technologii, na níž se vztahují některá práva duševního vlastnictví společnosti Microsoft. Použití nebo distribuce této technologie jinak než pro tento produkt je bez příslušné licence (licencí) poskytnuté společností Microsoft zakázáno.**
- **Vlastníci obsahu používají technologii Microsoft PlayReady™ určenou pro přístup k obsahu na ochranu svého duševního vlastnictví včetně ochrany obsahu podléhajícího autorským právům. Toto zařízení používá technologii PlayReady pro přístup k obsahu chráněnému technologií PlayReady a/nebo obsahu chráněnému pomocí WMDRM. Pokud by zařízení nedokázalo řádně zajišťovat omezení použití obsahu, mohou vlastníci obsahu po společnosti Microsoft požadovat, aby zrušil schopnost zařízení užívat obsah chráněný technologií PlayReady. Toto zrušení by nemělo mít vliv na nechráněný obsah nebo obsah chráněný jinými technologiemi pro přístup k obsahu. Abyste měli přístup k obsahu některých vlastníků obsahu, mohou tyto vlastníci obsahu požadovat, abyste aktualizovali technologii PlayReady. Pokud aktualizaci odmítnete, nebudete mít přístup k obsahu, který tuto aktualizaci vyžaduje.**

Důležité informace, týkající se použití videoher, počítačů, speciálních titulků nebo jiného zobrazení nepohyblivých obrázků.

- Nadměrné používání programových materiálů s nepohyblivým obrázkem může způsobit permanentní „stínový obraz“ na LCD panelu. Tento obrázek na pozadí je při normálních programech viditelný ve formě stacionárního nepohyblivého obrázku.
- Tento typ nezvratného poškození LCD/LED panelu se dá omezit dodržáním následujících kroků:
 - » Snížením nastavení jasu/kontrastu na minimální sledovatelnou úroveň.
 - » Teletext: Nesledujte stacionární stránku po delší dobu
 - » Nabídka TV/DVD, např.: Seznamy obsahů DVD disku
 - » Režim pauzy: Neponechávejte TV v režimu pauzy po dlouhý čas, např. při sledování DVD nebo videa.
 - » Vypnutím zařízení pokud se nepoužívá

Baterie

- **UPOZORNĚNÍ:** Při použití nesprávného typu baterie hrozí výbuch.
- Při vkládání baterií dodržujte správnou polaritu.
- Nevystavujte baterie vysokým teplotám a nepokládejte je na místech, kde teplota se může rychle zvýšit, např. v blízkosti ohně nebo na přímém slunci.
- Nevystavujte baterie nadměrnému sálavému teplu, neházejte je do ohně, nerozebírejte je, a nesnažte se dobjít nedobíjatelně. Mohly by vytéct nebo explodovat.
 - » Nikdy nepoužívejte různé typy baterií a neměchejte nové a staré.
 - » Baterie likvidujte s ohledem na životní prostředí.
 - » Většina zemí EU upravuje nakládání s bateriemi zákonem.



Likvidace produktu

- Elektrická zařízení by neměla být likvidována společně s komunálním odpadem. Informujte se na místním úřadě nebo prodejce o správné recyklaci zařízení.



Prohlášení CE:

- Společnost Sharp Consumer Electronics Poland sp. z o. o. tímto prohlašuje, že toto zařízení odpovídá základním požadavkům a ostatním relevantním ustanovením směrnice RED 2014/53/EU.
- Plné znění prohlášení o souladu je k dispozici na následujícím odkazu www.sharpconsumer.com/documents-of-conformity/ Toto zařízení může být provozováno ve všech zemích EU. Funkce 5 GHz sítě WLAN (Wi-Fi) tohoto zařízení je dovoleno používat pouze v interiérech. Maximální výkon vysílače Wi-Fi:
 - 100 mW při 2,400 GHz – 2,4835 GHz
 - 100 mW při 5,150 GHz – 5,250 GHz
 - 100 mW při 5,250 GHz – 5,350 GHz
 - 100 mW při 5,470 GHz – 5,730 GHz
 - 100 mW při 5,735 GHz – 5,835 GHz
 Maximální výkon vysílače BT: 10 mW při 2,402 GHz – 2,480 GHz

Co je v balení

Balení obsahuje následující součásti:

- | | |
|------------------------|----------------------------------|
| • 1 x TV | • 1 x instalační sada pro stojan |
| • 2 x dálkové ovládání | • 1x Stručný návod k použití |
| • 4 x baterie AAA | • 1x Napájecí kabel |

Montáž stojanu

Postupujte podle pokynů na poslední stránce tohoto návodu.

Montáž TV na stěnu

Na televizi nasadte závěs k montáži na stěnu, tak, jak je doporučeno výrobcem.

Připojení

Připojení externích zařízení je znázorněno na poslední straně tohoto návodu.

Začínáme – počáteční nastavení

- Pokud jsou k rámu televize upevněny gumové části, pěnové části nebo páska, opatrně je odstraňte.
- S pomocí kabelu k anténě (prodává se samostatně) připojte televizi do nástěnné zásuvky s TV anténou.
- Pro připojení k internetu pomocí kabelu použijte kabel Cat 5/Ethernet (není součástí balení), který povedete z TV do vašeho modemu/routeru.
- Vložte baterie do dálkového ovládání.
- Napájecí kabel zapojte do zásuvky.
- Nyní přejděte k dalším krokům konfigurace TV.
- Po zapnutí TV vás uvítá menu **První instalace**.
- Svůj hlasový dálkový ovladač spárujte podle pokynů na obrazovce. Stiskněte a podržte současně tlačítko se šipkou doleva a tlačítko  na dálkovém ovladači, dokud se pokyny na televizní obrazovce nezmění na další krok.
- Vyberte jazyk pro TV menu.
- Na zbývajících obrazovkách zvolte požadované nastavení První instalační nabídky.

TV ovladač

Ovladač joystick TV je umístěn v levém dolním rohu TV. Můžete ho použít místo dálkového ovladače k ovládání základních funkcí TV.

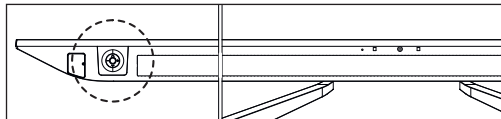

Zatímco je TV v pohotovostním režimu:

- krátké stisknutí ovladače - Zapnutí

Během sledování TV:

- DOPRAVA/DOLEVA - zvýšení/snížení hlasitosti
- NAHORU/DOLŮ - změna kanálu nahoru/dolů
- krátké stisknutí - zobrazí se Menu
- dlouhé stisknutí - Pohotovostní režim O

V menu:

- DOPRAVA/DOLEVA/NAHORU/DOLŮ - navigace kurzoru v menu na obrazovce
- krátké stisknutí - OK/Potvrzení vybrané položky

Režim výběru vstupu/zdroje

Přepínání mezi různými vstupy/připojení.

a) Použitím tlačítek na dálkovém ovládání:

- Stiskněte [SOURCE] – Zobrazí se zdrojová nabídka. Alternativně můžete stisknout a podržet tlačítko  (TV průvodce) pro zobrazení seznamu vstupů.
- Stisknutím [▲] nebo [▼] vyberte požadovaný vstup.
- Stiskněte [OK]

b) Použití TV ovladače:

- Krátkým stiskem ovladače se dostanete do hlavního menu.
- Pomocí ovladače se přesuňte do menu [Vstupy].
- Krátkým stiskem ovladače se dostanete do menu [Vstupy].
- Pomocí ovladače vyberte požadovaný vstup/zdroj.
- Stiskněte ovladač pro přepnutí na vybraný vstup/zdroj.

Navigace v TV nabídce

Pomocí tlačítek (▲/▼/◀/▶) zaostříte na požadovanou položku.

Stisknutím tlačítka OK vyberte aktuálně zaostřenou položku.

Stisknutím tlačítka ◀ (zpět) se vrátíte v nabídce o jeden krok zpět.

Stisknutím a podržením tlačítka ◀ (zpět) opustíte nabídku.

Stisknutím tlačítka  (domů) vstoupíte do nabídky TV Home.

Informace o obnovovací frekvenci 144Hz

Tento televizor podporuje obnovovací frekvenci 144Hz pro všechny rozlišení až do 4K. Tato funkce je však dostupná pouze prostřednictvím vstupů HDMI 3 a 4. Vstupy HDMI 1 a 2 jsou omezeny na 60Hz pro všechna rozlišení.

Stejně tak je technologie VRR / AMD FreeSync™ podporována výhradně přes vstupy HDMI 3 a 4.

Pokud plánujete tento televizor připojit ke hraní na počítači nebo konzoli, ujistěte se, že používáte vstupy HDMI 3 nebo 4.

POZNÁMKA: Pro dosažení 4K@144Hz musí připojené zařízení vydávat video signál s touto rozlišením a obnovovací frekvencí. Zařízení musí být připojeno k televizi pomocí HDMI kabelu označeného jako "Ultra High Speed".

Plnohodnotný filmový zážitek s technologií AQUOS Wireless Surround

Tento televizor je kompatibilní s AQUOS Wireless Surround od společnosti Sharp, modulárním systémem, u kterého si sami zvolíte úroveň pohlcení. Stačí přidat subwoofer pro hlubší basy nebo zadní reproduktory pro prostorový zvuk jako v kině. V kombinaci s Dolby Atmos a DTS:X přinesou do vašeho obývacího pokoje plnohodnotný filmový zážitek. Nebudete potřebovat žádný další software ani externí zařízení - reproduktory AQUOS Wireless Surround se k televizoru připojují bezdrátově a umožňují vám umístit je kamkoli ve vašem prostoru.



Elektronický návod k použití

Chcete-li získat přístup k dalším užitečným informacím přímo z televizoru, můžete spustit online příručku podle následujících kroků:

1. Stiskněte tlačítko **domů** (domů) na dálkovém ovladači.
2. Pomocí kurzoru přejděte směrem dolů na položku "Vaše aplikace".
3. V seznamu aplikací vyhledejte položku "Smart Portal" a vyberte ji.

POZNÁMKA: Abyste mohli používat tento elektronický návod, ujistěte se, že je televizor připojen k internetu.

Dálkový ovladač

Televize se dodává se dvěma dálkovými ovladači.

Větší dálkový ovladač se používá pro všeobecné ovládání televize a je vybaven standardním infračerveným vysílačem.

Menší multimediální dálkový ovladač je vybaven mikrofonem, který umožňuje ovládat TV hlasem. Pro povolení hlasového ovládání je však nutné dálkový ovladač spárovat s TV přes Bluetooth. Spárování probíhá během prvního nastavení.

Pokud váš dálkový ovladač ztratí spojení s TV z jakéhokoli důvodu, můžete jej manuálně spárovat pomocí menu nastavení podle těchto kroků:

1. Stiskněte tlačítko **domů** (domů), poté vyberte možnost **[Nastavení]** a stiskněte tlačítko **[OK]**.
2. Zobrazí se nabídka Rychlá nastavení. Podržte kurzor na symbolu Nastavení a opětovným stisknutím tlačítka **[OK]** vstupte do nabídky Nastavení.
3. Poté vyberte položku **[Dálkové ovládání a příslušenství] > [Spárovat příslušenství]**.
4. Podle pokynů na obrazovce spárujte dálkový ovladač s televizorem.
5. Na televizní obrazovce se zobrazí název dálkového ovladače. Stisknutím tlačítka **[OK]** potvrďte spárování.

Popis částí dálkového ovladače

Viz obrázek dálkového ovladače na druhé straně tohoto manuálu k obsluze.

1. **☺ (pohotovostní)** – zapnutí TV v pohotovostním režimu, nebo její vypnutí. Při dlouhém stisknutí tohoto tlačítka se zobrazí rozbalovací menu s možností energeticky úsporného pohotovostního režimu.
2. **SOURCE (zdroj)** – zobrazení nabídky pro vstup/zdroj.
3. **TLAČÍTKA S ČÍSLY 0–9** slouží k přímému výběru kanálu.
4. **🔇 (ztlumení)** – ztlumí zvuk nebo ho znovu zapne.
5. **INFO** – Jedním stisknutím zobrazíte informace o právě sledovaném programu. Dalším stisknutím zobrazíte podrobné informace. Stiskněte **▶**, když je zobrazen informační panel, pro zobrazení informací o nadcházejícím programu.
6. **👤 (profil)** – Přepíná mezi různými uživatelskými profily.
7. **📱 (aplikace)** – Otevře menu s nainstalovanými aplikacemi.
8. **⚙️ (nastavení)** – Krátké stisknutí: Otevře menu Nastavení. Dlouhé stisknutí: Zobrazí virtuální klávesnici (pouze v režimu Živá televize).
9. **(▲/▼/◀/▶/OK)** – Umožňuje procházet nabídky na obrazovce a upravit nastavení systému podle vašich preferencí.
10. **⬅️ (zpět)** – Krátké stisknutí: Krok zpět v nabídce. Dlouhé stisknutí: Ukončí aktuálně zobrazené menu.
11. **🏠 (domů)** – Krátké stisknutí: Zobrazí domovské menu TV. Dlouhé stisknutí: Otevře menu Nastavení.
12. **📺 (TV průvodce)** – Krátké stisknutí: Otevře 7denní TV průvodce (režim digitální televize). Dlouhé stisknutí: Zobrazí seznam vstupů.
13. **VOL (+/-)** – nakloněním zvýšíte/snížíte hlasitost.
14. **CH (+/-)** – nakloněním přepnete na následující/předchozí kanál v pořadí.
15. **NETFLIX** – přístup k aplikaci Netflix.
16. **Prime video** – přístup k aplikaci Prime video.
17. **YouTube** – přístup k aplikaci YouTube.
18. **FAV APP** – Dlouhé stisknutí: Otevře se seznam aplikací. Vyberte aplikaci, kterou chcete přidat tlačítko FAV APP pro rychlý přístup. Krátké stisknutí: Spustí zapamatovanou aplikaci.
19. **AUDIO** – otevře nabídku pro audio stopu.
20. **SUB** – zapne/vypne titulky na spodní straně obrazovky.
21. **TEXT** – zapne nebo vypne teletext.
22. **TV** – přepne televizi na poslední sledovaný vstup.
23. **⏮** – přehrávání/pozastavení médií.
24. **⏪** – přehrávání v režimu rychlého přehrávání pozpátku.
25. **⏩** – přehrávání v režimu rychlého přehrávání vpřed.
26. **⏸** – zastavení přehrávání.
27. **BAREVNÁ TLAČÍTKA** – provedení odpovídající funkce v aktuální nabídce.
28. **Google asistent** – spouštějte zábavu pomocí svého hlasu, ovládejte hlasem chytrá zařízení, vyhledávejte odpovědi atd.

Dôležité bezpečnostné pokyny



Prečítajte si prosím tieto pokyny. Pred používaním zariadenia by ste si mali prečítať celé bezpečnostné a prevádzkové pokyny.

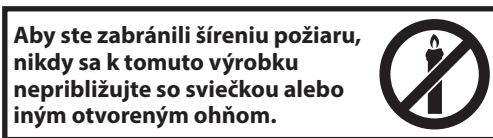

~ Striedavý prúd

Toto zariadenie je elektrické zariadenie triedy II alebo zariadenie s dvojitou izoláciou. Bolo navrhnuté takým spôsobom, že nevyžaduje bezpečné pripojenie k elektrickému uzemneniu.

- Televízory s uhlopriečkou 43" alebo viac musia zdvíhať aspoň dvaja ľudia.
- Tento TV neobsahuje žiadne časti opraviteľné užívateľom. V prípade poruchy kontaktujte výrobcu alebo autorizovaného servisného technika. Dotyk s určitými časťami vo vnútri TV môže ohroziť váš život. Záruka sa nevzťahuje na škody spôsobené opravou neautorizovaným personálom.
- Neodstraňujte zadnú časť prístroja!
- Tento prístroj je navrhnutý na príjem a reprodukciu signálu videa a zvuku. Akékoľvek iné použitie je prísne zakázané.
- Nevystavujte TV kvapkajúcej alebo striekajúcej kvapaline.
- Na odpojenie televízora zo zásuvky odpojte zástrčku zo zásuvky.
- Ak je napájací kábel poškodený, musí byť nahradený výrobcom, jeho servisným technikom alebo podobne kvalifikovanou osobou, aby nedošlo k úrazu.
- Odporúčaná vzdialenosť sledovania HD TV je približne trojnásobok uhlopriečky obrazovky. Svetlo dopadajúce na obrazovku z iných zdrojov svetla môže spôsobiť odrazy a zhoršenie kvality obrazu.
- Zaisťte pre TV dostatočné vetranie a nedávajte ho príliš blízko k iným zariadeniam alebo k časťami nábytku.
- Nainštalujte výrobok najmenej 5 cm od steny z dôvodu ventilácie.
- Uistite sa, že ventiláčne otvory nie sú zakryté vecami ako sú noviny, záclony či utierky a pod.
- TV je navrhnutá tak, aby fungovala v miernej klíme
- TV je navrhnutá tak, aby fungovala výhradne v suchom prostredí. Ak používate TV vonku, prosím uistite sa, že je chránená proti vlhkosti (dážď, špliechajúca voda). Nikdy ju nevystavujte vlhkosti.
- Nedávajte na televízor žiadne predmety a nádoby naplnené kvapalinami, ako sú vázy, atď. Tieto nádoby by sa mohli prevrátiť, a voda by sa mohla dostať do prístroja a spôsobiť škrt. Postavte prístroj výhradne na rovné a stabilné povrchy. Nepokladajte žiadne predmety, ako sú noviny alebo deky, atď. na alebo pod prístroj.
- Neumiestňujte prístroj v blízkosti vykurovacích telies alebo na miesta s priamym slnečným žiarením, pretože to má negatívny vplyv na chladenie zariadenia. Akumulované teplo je pre zariadenie nebezpečné a môže vážne znížiť jeho životnosť. V záujme zabezpečenia bezpečnosti prístroja, požiadajte kvalifikovanú osobu na odstránenie nečistôt z prístroja.
- Pokúste sa predísť poškodeniu napájacieho kábla a sieťového adaptéra (ak je súčasťou balenia). Prístroj môže byť pripojený iba pomocou priloženého sieťového kábla / adaptéra.
- Búrky sú nebezpečné pre všetky elektrické spotrebiče. V prípade zasiahnutia elektrickej siete alebo anténneho rozvodu bleskom, môže dôjsť k poškodeniu zariadenia, aj keď je vypnuté. Preto by ste mali odpojiť všetky káble a konektory prístroja pred búrkou.

- Na čistenie obrazovky spotrebiča používajte iba vlhku a mäkkú handričku. Používajte iba čistú vodu, nepoužívajte saponáty a rozpúšťadlá.
- Umiestnite televízor v blízkosti steny tak, aby sa zabránilo možnosti jeho pádu.
- VÝSTRAHA – Nikdy nedávajte televízor na nestabilné miesto. Televízor by mohol spadnúť a spôsobiť vážne poranenie osôb alebo smrť. Mnohým poraneniam (najmä deti) môžete zabrániť pomocou aplikácie jednoduchých opatrení, ako napríklad:
 - Používajte skrinky alebo podstavce, ktoré odporúča výrobca televízora.
 - Používajte iba taký nábytok, na ktorý je bezpečné dávať televízor.
 - Zaisťte, aby televízor nepresahoval cez okraj nábytku.
- Nedávajte televízor na vysoký nábytok (napríklad skrine alebo knižnice) bez toho, aby ste ukotvili nábytok a televízor k vhodnej opore.
- Nedávajte televízor na tkaninu alebo iné materiály, ktoré sa môžu nachádzať medzi televízorom a podporným nábytkom.
- Pouchte deti o nebezpečenstvách štvierena sa na nábytok s cieľom dosiahnuť na televízor alebo jeho ovládanie.
- Zaisťte, aby sa deti neštvierali ani nevešali na televízor.
- Ak si uchováte a premiestnite súčasný televízor, mali by ste aplikovať rovnaké opatrenia, ako sú uvedené vyššie.
- Softvér na vašom televízore a OSD rozloženie môžu byť zmenené bez predchádzajúceho upozornenia.
- Prevádzkové podmienky televízora:
 - teplota od +10 do +35 °C
 - vlhkosť najviac 80 % (pri teplote 25 °C)
 - atmosférický tlak od 86 do 106 kPa (od 650 do 800 mmHg)

Upozornenie:

- Pri vypínaní televízora použite tlačidlo pohotovostného režimu na diaľkovom ovládači. Dlhým stlačením tohto tlačidla sa televízor vypne a prejde do pohotovostného režimu šetriaceho energiu, aby splnil požiadavky na ekologický dizajn. Tento režim je predvolený.
- Pri teste elektrostatického výboja (ESD) podľa normy EN55035 sa zistilo, že na obnovenie normálnej prevádzky v súlade s testom je potrebná manuálna obsluha tlačidla zapnutia/vypnutia pohotovostného režimu.
- Nepoužívajte televízor priamo po vybalení. Pred jeho použitím počkajte, kým sa televízor zahreje na izbovú teplotu.
- Nikdy nepripájajte externé zariadenie k zapnutému spotrebiču. Vypnite nielen televízor, ale aj zariadenia, ktoré sú k nemu pripojené! Zapojte zástrčku do zásuvky až po pripojení externých zariadení a antény!
- Zaisťte voľný prístup k sieťovej zástrčke zariadenia
- Zariadenie nie je určené pre použitie ako počítačový monitor na pracovisku.
- Dlhodobé používanie slúchadiel pri vysokej hlasitosti môže viesť k nevrátnemu poškodeniu sluchu.
- Zabezpečte správnu likvidáciu zariadenia a všetkých komponentov vrátane batérií s ohľadom na životné prostredie. V prípade pochybností, kontaktujte prosím svoj miestny úrad pre podrobnosti ohľadom recyklácie.
- Pri inštalácii zariadenia, nezabudnite, že povrchy nábytku môžu byť ošetrované rôznymi povrchovými úpravami, lakmi, leštidlami atď. Látka obsiahnuté v týchto produktoch môžu spôsobiť zničenie materiálu stojana zariadenia. To môže mať za následok priľpenie stojanu na povrchu nábytku, ktorý je ťažké alebo nemožné odstrániť.
- Obrazovka televízora spĺňa najprísnejšie požiadavky na kvalitu a bola niekoľkokrát dôkladne skontrolovaná na výskyt chybných bodov. Vzhľadom k technologickým vlastnostiam výrobného procesu, nie je možné odstrániť existenciu malého počtu chybných bodov na obrazovke na 100% (aj pri maximálnej starostlivosti počas výroby). Tieto chybné pixely nie sú považované za chybu zariadenia v zmysle záručných podmienok, pokiaľ ich počet nie je vyšší ako hranica vymedzená DIN normou.
- Výrobca nenesie právnu zodpovednosť za problémy súvisiace so zákaznickým servisom týkajúce sa obsahu alebo služieb tretích strán. Všetky otázky, komentáre alebo požiadavky súvisiace so servisom týkajúce sa obsahu alebo služieb tretích strán by ste mali dávať priamo poskytovateľovi príslušného obsahu alebo služieb.
- Existuje celý rad dôvodov, prečo nemôžete prístupovať k obsahu alebo službám zo zariadenia, ktoré nesúvisia so samotným zariadením, vrátane

(ale nie iba) výpadku napájania, pripojenia k Internetu alebo chybe pri konfigurácii zariadenia. Spoločnosť Sharp Consumer Electronics Poland, jej riaditelia, úradníci, zamestnanci, zástupcovia, dodávatelia a pobočky nenesú zodpovednosť voči vám ani žiadnej tretej strane s ohľadom na takéto chyby alebo výpadky údržby bez ohľadu na príčinu alebo či sa tomu dalo predísť.

- Všetok obsah alebo služby tretích strán prístupné cez toto zariadenie sa poskytujú v „aktuálnom stave“ a „podľa dostupnosti“ a spoločnosť Sharp Consumer Electronics Poland a jej dcérske spoločnosti vám nedávajú žiadnu záruku ani pre vás nedávajú žiadne vyhlásenia, či už výslovné alebo predpokladané, vrátane (bez obmedzenia na) akýchkoľvek záruk obchodovateľnosti, neporušenia, vhodnosti na konkrétny účel alebo vrátane akýchkoľvek záruk vhodnosti, dostupnosti, presnosti, úplnosti, bezpečnosti, názvu, užitočnosti, nedostatku nedbanlivosti, absencie chýb, určenia na nepretržitú prevádzku alebo používania obsahu alebo služieb poskytovaných pre vás, alebo že obsah alebo služby budú spĺňať vaše požiadavky alebo očakávania.
- Spoločnosť „Sharp Consumer Electronics Poland“ nie je zástupcom a nenesie žiadnu zodpovednosť za konanie alebo opomenutia prevádzkovateľov obsahu alebo služieb tretích strán, ani akékoľvek aspekty obsahu alebo služby súvisiacej s takým poskytovateľom z tretej strany.
- V žiadnom prípade nebude spoločnosť „Sharp Consumer Electronics Poland“ a/alebo jej dcérske spoločnosti niesť zodpovednosť voči vám ani žiadnej tretej strane za žiadne priame, nepriame, zvláštne, náhodné, trestné, následné alebo iné škody, bez ohľadu na to, či teória zodpovednosti je založená na zmluve, delikte, nedbalosti, porušení záruky, prísnej zodpovednosti alebo inak, a či spoločnosť Sharp Consumer Electronics Poland a/alebo jej dcérske spoločnosti boli upozornené na možnosť vzniku takýchto škôd.
- **Tento produkt obsahuje technológiu, ktorá podlieha určitým právam duševného vlastníctva spoločnosti Microsoft. Používanie alebo distribúcia tejto technológie mimo tohto produktu sú bez príslušných licencií od spoločnosti Microsoft zakázané.**
- **Vlastníci obsahu používajú technológiu prístupu k obsahu Microsoft PlayReady™ na ochranu svojho duševného vlastníctva vrátane obsahu chráneného autorskými právami. Toto zariadenie využíva technológiu PlayReady na prístup k obsahu chránenému technológiou PlayReady a/alebo obsahu chránenému WMDRM. Ak zariadenie nedokáže správne presadiť obmedzenia týkajúce sa používania obsahu, vlastníci obsahu môžu od spoločnosti Microsoft vyžadovať, aby zrušila schopnosť zariadenia konzumovať obsah chránený technológiou PlayReady. Zrušenie by nemalo mať vplyv na nechránený obsah ani obsah chránený inými technológiami prístupu k obsahu. Vlastníci obsahu môžu vyžadovať, aby ste inovovali technológiu PlayReady na to, aby ste získali prístup k ich obsahu. Ak odmietnete inováciu, nebudete mať prístup k obsahu, ktorý vyžaduje inováciu.**

Dôležité informácie, týkajúce sa použitia videohier, počítačov, špeciálnych tuitkov alebo iného zobrazenia nepohyblivých obrázkov.

- Nadmerné používanie programových materiálov s nepohyblivým obrázkom môže spôsobiť permanentný „tieňový obraz“ na LCD paneli (niekedy nesprávne označovaný ako “vypálený obraz”). Tento obrázok na pozadí je pri normálnych programoch viditeľný vo forme stacionárneho nepohyblivého obrázka. Tento typ nevratného poškodenia LCD/LED panelu sa dá obmedziť dodržaním nasledovných krokov:
- Znížením nastavenia jasú/kontrastu na minimálnu sledovateľnú úroveň.
- Nezobrazovaním nepohyblivého obrázku po dlhú dobu. Vyhnite sa zobrazovaniu:
 - » Zobrazenie času a stacionárnych stránok Teletextu
 - » TV/DVD menu, napr. Zoznamy obsahov DVD disku
 - » Režim pauzy: Neponechávajte TV v režime pauzy po dlhú dobu, napr. pri sledovaní DVD alebo videa.
 - » Vypnutím prístroja ak ho nepoužívate

Batérie

- **UPOZORNENIE:** Nebezpečenstvo výbuchu, ak je batéria nahradená nesprávnym typom.
- Pri vkladaní batérií dodržiavajte správnu polaritu.
- Nevystavujte batérie vysokým teplotám a nenechávajte ich na miestach, kde by teplota mohla prudko vzrásť, napr. v blízkosti ohňa alebo na priamom slnku.
- Nevystavujte batérie nadmernému sálavému teplu, nehádzte ich do ohňa, nerozoberajte ich, a nepokúšajte sa nabíjať nenabíjateľné batérie. Mohli by vytiecť alebo explodovať.
 - » Nepoužívajte spolu rôzne typy batérií, ani nemiešajte staré batérie s novými.
 - » Batérie likvidujte spôsobom priateľským k životnému prostrediu.
 - » Vo väčšine krajín EÚ je spôsob likvidácie batérií regulovaný.

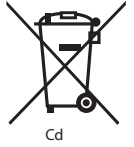

Likvidácia

- Elektrické a elektrotechnické zariadenia a batérie sa nesmú likvidovať s domácim odpadom. Vráťte ich na určené zberné miesto pre recykláciu OEEZ. Týmto prispievate k šetreniu zdrojov a ochrane životného prostredia. Kontaktujte vašu predajcu alebo miestne úrady pre viac informácií.



Prehlásenie CE:

- Spoločnosť Sharp Consumer Electronics Poland sp. z o.o. týmto prehlasuje, že toto zariadenie spĺňa základné požiadavky a iné dôležité ustanovenia smernice RED č. 2014/53/EÚ.
 - Úplné znenie vyhlásenia o zhode EÚ je k dispozícii na stránke www.sharpconsumer.com/documents-of-conformity/. Toto zariadenie možno používať vo všetkých krajinách EÚ. Funkcia tohto zariadenia na pripojenie k bezdrôtovej sieti 5 GHz WLAN (Wi-Fi) sa môže používať len v interiéri.
- Maximálny výkon vysielača Wi-Fi:
- 100 mW pri 2,400 GHz – 2,4835 GHz
 - 100 mW pri 5,150 GHz – 5,250 GHz
 - 100 mW pri 5,250 GHz – 5,350 GHz
 - 100 mW pri 5,470 GHz – 5,730 GHz
 - 100 mW pri 5,735 GHz – 5,835 GHz
- Maximálny výkon vysielača BT: 10 mW pri 2,402 GHz – 2,480 GHz.

Čo sa nachádza v balení

Balenie obsahuje nasledovné súčasti:

- | | |
|-------------------------|--------------------------------|
| • 1x TV | • 1x Inštalčná sada stojanu TV |
| • 2x Dialkové ovládanie | • 1x Stručná príručka |
| • 4x AAA batérie | • 1x Napájací kábel |

Montáž stojanu

Prosím, riadte sa inštrukciami na poslednej strane tohto návodu na obsluhu.

Montáž televízora na stenu

Nainštalujte držiak na montáž na stenu na televízor tak, ako to odporúča výrobca držiaka.

Pripojenia

Pripojenie externých zariadení nájdete na poslednej strane v tomto návode.

Začíname – počiatočné nastavenie

- Ak sú k rámu televízora pripevnené gumové časti, penové časti alebo páska, opatrne ich odstráňte.
- Pomocou kábla antény (nie je súčasťou dodávky) pripojte televízor k zásuvke antény.
- Na pripojenie k Internetu pomocou káblového pripojenia pripojte ethernetový kábel kategórie 5 (nie je v balení) z televízora k širokopásmovému modemu/smerovaču.
- Dodané batérie vložte do dialkového ovládača.
- Pripojte napájací kábel k elektrickej zásuvke.
- Potom pokračujte ďalšími krokmi na konfiguráciu televízora.
- Po zapnutí televízora vás privíta ponuka **Prvá inštalácia**.
- Spárujte svoj hlasový dialkový ovládač podľa pokynov na obrazovke. Stlačte a podržte súčasne tlačidlo so šípkou doľava a tlačidlo  na dialkovom ovládači, kým sa pokyny na televíznej obrazovke nezmenia na ďalší krok.
- Vyberte jazyk pre TV menu.
- Nastavte požadované nastavenia na zvyšných obrazovkách prvej ponuky pri inštalácii.

Tyčka ovládania televízora

Ovládací joystick TV sa nachádza v ľavom dolnom rohu TV. Môžete ho použiť namiesto dialkového ovládača na ovládanie základných funkcií TV.



Keď je televízor v pohotovostnom režime:

- krátke stlačenie tyčky ovládania – zapnutie

Počas sledovania televízora:

- DOPRAVA/DOĽAVA – zvýšenie/zníženie hlasitosti
- HORE/DOLE – zmena kanála hore/dole
- krátke stlačenie – zobrazenie ponuky
- dlhé stlačenie – zapnutie pohotovostného režimu



Keď ste v ponuke:

- DOPRAVA/DOĽAVA/HORE/DOLE – navigácia kurzora v ponukách na obrazovke
- krátke stlačenie – OK/Potvrdenie vybranej položky

Voľba režimu vstup/zdroj

Prepínanie medzi rôznymi vstupmi / pripojeniami.





a) Použitím tlačidiel na dialkovom ovládači:

- Stlačte [SOURCE] – Zobrazí sa menu vstupov. Alternatívne môžete stlačiť a podržať tlačidlo  (TV sprievodca) na zobrazenie zoznamu vstupov.
- Stlačením [] alebo [] si vyberte požadovaný vstup.
- Stlačte [OK].

b) Používanie tyčky ovládania televízora:

- Krátkym stlačením ovládača sa dostanete do hlavného menu.
- Pomocou ovládača sa presuniete do menu [Vstupy].
- Krátkym stlačením ovládača sa dostanete do menu [Vstupy].
- Pomocou ovládača vyberte požadovaný vstup/zdroj.
- Stlačte ovládač pre prepnutie na vybraný vstup/zdroj.

TV menu navigácia

Pomocou tlačidiel (, , , ) zaostrite na požadovanú položku.

Stlačením tlačidla OK vyberte aktuálne zaostrenú položku.

Stlačením tlačidla  (späť) sa vráťte o jeden krok späť v ponuke.

Stlačením a podržaním tlačidla  (späť) opustíte ponuku.

Stlačením tlačidla  (domov) vstúpite do ponuky TV Home (Domov).

Informácie o obnovovacej frekvencii 144 Hz

Táto TV podporuje obnovovaciu frekvenciu 144 Hz pre všetky rozlíšenia až do 4K. Avšak táto funkcia je dostupná iba cez vstupy HDMI 3 a 4. Vstupy HDMI 1 a 2 sú obmedzené na 60 Hz pre všetky rozlíšenia.

Podobne, VRR / AMD FreeSync™ je podporované výhradne na vstupoch HDMI 3 a 4.

Ak máte v úmysle pripojiť herný počítač alebo konzolu k tejto TV, uistite sa, že používate vstupy HDMI 3 alebo 4.

POZNÁMKA: Pre dosiahnutie 4K@144Hz musí pripojené zariadenie vysielat video signál s touto rozlíšením a obnovovacou frekvenciou. Zariadenie musí byť pripojené k televízoru pomocou HDMI kábla označeného ako "Ultra High Speed".

Plnohodnotný filmový zážitok s technológiou AQUOS Wireless Surround

Tento televízor je kompatibilný s modulárnym systémom AQUOS Wireless Surround od spoločnosti Sharp, v ktorom si môžete vybrať úroveň pohľadu. Stačí pridať subwoofer pre hlbšie basy alebo zadné reproduktory pre priestorový zvuk v štýle kina. V kombinácii prinášajú do vašej obývačky plnohodnotný filmový zážitok s technológiami Dolby Atmos a DTS:X. Nebudete potrebovať žiadny ďalší softvér ani externé zariadenia - reproduktory AQUOS Wireless Surround sa k televízoru pripájajú bezdrôtovo a umožňujú vám umiestniť ich kdekoľvek vo vašom priestore.



Oznámenie o prehrávaní médií cez USB

Tento televízor podporuje prehrávanie rôznych typov súborov z jednotky USB. Spoločnosť Google však z dôvodu bezpečnosti údajov obmedzuje podporované typy súborového systému.

Ak chcete prehrávať akékoľvek médiá z pamäťovej jednotky USB, jednotka USB musí byť naformátovaná na súborový systém FAT16 alebo FAT32. Systém NTFS nie je podporovaný.

Elektronický návod s pokynmi

Ak chcete získať prístup k ďalším užitočným informáciám priamo z televízora, môžete spustiť online príručku podľa nasledujúcich krokov:

1. Stlačte tlačidlo (domov) na diaľkovom ovládači.
2. Pomocou kurzora prejdite smerom nadol na položku "Vaše aplikácie".
3. V zozname aplikácií vyhládajte a vyberte položku "Smart Portal".

POZNÁMKA: Aby ste mohli používať tento elektronický návod, uistite sa, že je váš televízor pripojený k internetu.

Diaľkový ovládač

Televízor sa dodáva s dvomi diaľkovými ovládačmi.

Väčší diaľkový ovládač sa používa na všeobecné ovládanie televízora a je vybavený štandardným infračerveným vysieláčom.

Menší multimediálny diaľkový ovládač je vybavený mikrofónom, ktorý umožňuje ovládať TV hlasom. Na aktiváciu hlasového ovládania je však potrebné diaľkový ovládač spárovať s TV prostredníctvom Bluetooth. Spárovanie sa vykonáva počas prvotnej inštalácie.

Ak váš diaľkový ovládač stratí spojenie s TV z akéhokoľvek dôvodu, môžete ho manuálne spárovať cez menu nastavení podľa týchto krokov:

1. Stlačte tlačidlo (domov), potom vyberte položku **[Nastavenia]** a stlačte tlačidlo **[OK]**.
2. Zobrazí sa ponuka Rýchle nastavenia. Podržte kurzor na symbole Nastavenia a opätovným stlačením tlačidla **[OK]** vstúpte do ponuky Nastavenia.

3. Potom vyberte položku **[Diaľkové ovládanie a príslušenstvo] > [Spárovať príslušenstvo]**.
4. Podľa pokynov na obrazovke spárujte diaľkový ovládač s televízorom.
5. Na televíznej obrazovke sa zobrazí názov vašho diaľkového ovládača. Stlačením tlačidla **[OK]** potvrdíte spárovanie.

Opis častí diaľkového ovládača

Viz. obrázok diaľkového ovládača na druhej strane tohto manuálu k obsluhu.

1. (**pohotovostný režim**) – Zapnutie televízora z pohotovostného režimu a jeho prepnutie do pohotovostného režimu. Dlhým stlačením tohto tlačidla sa na displeji zobrazí ponuka s možnosťou vypnutia do pohotovostného režimu šetriaceho energiu.
2. **SOURCE (zdroj)** – Zobrazí ponuku vstupu/zdroja.
3. **NUMBER BUTTONS (číselné tlačidlá)** – Čísla 0–9 slúžia na priamy výber televízneho kanála.
4. (**stlmenie**) – Stlmí zvuk alebo ho obnoví.
5. **INFO** – Stlačením raz zobrazíte informácie o práve sledovanom programe. Opätovným stlačením zobrazíte podrobné informácie. Stlačením počas zobrazenia informačného panela zobrazíte informácie o nadchádzajúcom programe.
6. (**profil**) – Prepína medzi rôznymi užívateľskými profilmi.
7. (**aplikácie**) – Otvorí menu s nainštalovanými aplikáciami.
8. (**nastavenia**) – Krátke stlačenie: Otvorí menu Nastavenia. Dlhé stlačenie: Zobrazí virtuálnu klávesnicu (len v režime Živá televízia).
9. (**▲▼/◀▶/OK**) – Umožňuje prechádzať ponukami na obrazovke a upravovať nastavenia systému podľa vašich preferencií.
10. (**späť**) – Krátke stlačenie: Krok späť v menu. Dlhé stlačenie: Ukončí aktuálne zobrazené menu.
11. (**domov**) – Krátke stlačenie: Zobrazí domovské menu TV. Dlhé stlačenie: Otvorí menu Nastavenia.
12. (**TV sprievodca**) – Krátke stlačenie: Otvorí 7-dňový TV sprievodca (digitálny režim televízie). Dlhé stlačenie: Zobrazí zoznam vstupov.
13. **VOL (+/-) (hlasitosť +/-)** – Naklonením zvýšite/znížite úroveň hlasitosti zvuku.
14. **CH (+/-) (kanál +/-)** – Naklonením prepnete na ďalší/predchádzajúci kanál v sekvencii.
15. **NETFLIX** – Prístup k aplikácii Netflix.
16. **Prime video** – Prístup k aplikácii Prime video.
17. **YouTube** – Prístup k aplikácii YouTube.
18. **FAV APP** – Dlhé stlačenie: Otvorí sa zoznam aplikácií. Vyberte aplikáciu, ktorú chcete priradiť tlačidlu FAV APP pre rýchly prístup. Krátke stlačenie: Spustí zapamätanú aplikáciu.
19. **AUDIO (zvuk)** – Otvorí ponuku zvukovej stopy.
20. **SUB (titulky)** – Zapnutie/vypnutie titulok v spodnej časti obrazovky.
21. **TEXT** – Zapnutie/vypnutie teletextu.
22. **TV** – Prepne televízor na posledný sledovaný vstup.
23. – Prehrávanie/pozastavenie médií.
24. – Prehrávanie v režime rýchleho posunu dozadu.
25. – Prehrávanie v režime rýchleho posunu dopredu.
26. – Zastavenie prehrávania.
27. **COLOUR BUTTONS (farebné tlačidlá)** – Vykonanie príslušnej funkcie v danom čase.
28. **Asistent Google** – Hlasom môžete pristupovať k zábave, ovládať inteligentné zariadenia, ziskávať odpovede na obrazovke a mnoho ďalšieho.

Fontos biztonsági óvintézkedések



Kérjük, olvassa el ezeket a biztonsági utasításokat!
A készülék használata során tartsa tiszteltben a következő figyelmeztetéseket:

Tűzesélyek megelőzése érdekében soha ne helyezzen gyertyákat vagy más nyílt lángot a termék közelébe.



~ Vátoáram

Ez a berendezés egy II. kategóriájú, azaz kettős szigetelésű elektromos készülék. Úgy lett kialakítva, hogy nem igényel biztonságos csatlakozást az elektromos földeléssel.

- A 43" vagy nagyobb képtájlú TV-készülékeket mindig legalább két embernek kell megemlíni és hordoznia.
- A TV nem rendelkezik a felhasználó által javítható részegységekkel. Meghibásodás esetén forduljon a gyártóhoz, vagy a hivatalos márkaszervizhez. A TV egyes belső alkatrészeinek megérintése életveszélyes lehet. A garancia nem terjed ki a jogosulatlan harmadik felek által végzett szervizelésekből eredő hibákra.
- Ne távolítsa el a készülék hátsó borítását!
- Ezt a készüléket videó- és hangjelek fogadására és megjelenítésére tervezték. Minden más felhasználás szigorúan tilos!
- Ne érje a TV-készüléket csöpögő vagy fröccsenő folyadék!
- A TV elektromos hálózatból történő eltávolításához húzza ki a csatlakozót a konnektorból.
- Ha a tápkábel sérült, a balesetek elkerülése érdekében ki kell cserélni azt a gyártóval, a szervizzel vagy más, megfelelően képzett szakemberrel.
- A HD TV-k ajánlott tévénézési távolsága kb. a képernyő magasságának ötszöröse. Más fényforrások képernyőn való tükröződése rontja a képmínőséget.
- Győződjön meg róla, hogy a TV megfelelő szellőzése biztosított, és nincs túl közel más készülékekhez vagy bútorokhoz.
- A megfelelő szellőzés érdekében helyezze a készüléket legalább 5 cm-re a faltól.
- Győződjön meg róla, hogy a készülék szellőző nyílásait nem takarja le semmi, így különösen újságpapír, terítő, függöny vagy más tárgy.
- A TV készüléket mérsekelt éghajlaton való használatra tervezték.
- A TV készüléket kizárólag száraz helyen történő használatra tervezték. Ha a TV-t a szabadterén használja, kérjük, különösen ügyeljen rá, hogy ne érje nedvesség (eső, fröccsenő víz) a készüléket. Soha ne érje nedvesség a készüléket!
- Ne helyezzen semmilyen folyadékkal töltött tárgyat, edényt (pl. vázat) a TV-re. Az ilyen edények leeshetnek, és veszélyeztethetik az elektromos biztonságot. A TV kizárólag lapos és stabil felületre helyezze. Ne tegyen semmilyen tárgyat, például újságpapírt vagy takarót a TV-készülék alá vagy rá.
- Ellenőrizze, hogy a készülék nem áll semmilyen elektromos vezetéken. A vezetékek megsérülhetnek. Mobiltelefonok, illetve más, vezeték nélküli jelátvitelt alkalmazó eszközök (például WLAN adapterek, megfigyelő kamerák) elektromágneses interferenciát okozhatnak. Ne helyezze őket a TV-készülék közelébe.
- Ne helyezze a készüléket fűtőtestek közelébe, vagy olyan helyre, ahol közvetlen napfény éri. Az ilyen elhelyezés negatív hatással van a készülék hűtésére. A túlmelegedés veszélyes lehet, és jelentősen csökkentheti

a készülék élettartamát. Biztonsága érdekében forduljon szakemberhez, aki eltávolítja a készülékben lerakódott szennyeződéseket.

- Ügyeljen rá, hogy a készülék hálózati kábele és hálózati adaptere ne sérüljön meg. A készüléket csak a mellékelt hálózati kábelrel / adapterrel csatlakoztatható.
- Viharok veszélyt jelentenek minden elektromos készülékre. Ha villámcsapás éri a hálózati kábelt vagy az antennát, a készülék kikapcsolt állapotban is megsérülhet. Vihar esetén húzza ki a készülék minden kábelét és csatlakozóját.
- A készülék képernyőjének tisztításához csak nedves, puha törlőrongyot használjon. Tisztításhoz csak tiszta vizet használjon. Ne használjon tisztítószereket vagy oldószereket!
- A TV-t helyezze közel a falhoz, megelőzve így a véletlen lelökés okozta leesését.
- FIGYELMEZTETÉS - Soha ne helyezze a tévékészüléket instabil helyre. A TV-készülék leeshet és súlyos személyi sérülést, halált okozhat. Számos sérülés (különösen gyerekek esetében) elkerülhető az alábbi egyszerű óvintézkedések megtételével:
- A tévékészülék gyártója által ajánlott állványt és asztalt használja.
- Csak olyan bútort használjon, ami biztonságosan elbírja a TV-készüléket.
- Győződjön meg róla, hogy a tévékészülék nem lóg túl az állványként használt bútort szélein.
- Ne helyezze a TV-készüléket magas bútorra (pl. szekrényre vagy könyvespolcra) anélkül, hogy a bútort és a készüléket is megfelelően rögzítene egy stabil ponthoz.
- Ne helyezze a TV-készüléket textilre vagy más, a TV és az állványként használt bútort közötti anyagra.
- Figyelmeztesse a gyerekeket a TV vagy kezelőszervei elérése miatt történő bútorra mászás veszélyeiről.
- Ügyeljen rá, hogy a gyerekek ne mászjanak fel a készülékre vagy lógjanak róla.
- Ha korábbi tévékészülékét megtartja és áthelyezi, a fentiekben leírt biztonsági szabályokat a készülék esetében is tartsa be.
- TV-készüléke szoftvere és OSD megjelenése előzetes értesítés nélkül is megváltoztatható.
- A TV működési feltételei:
 - a hőmérséklet +10°C és +35°C között van
 - legfeljebb 80%-os páratartalom (25°C hőmérsékleten)
 - a légköri nyomás 86 és 106 kPa (650–800 mmHg) közötti

Figyelmeztetések:

- A TV kikapcsolásához használja a távirányító készenlét gombját. E gomb hosszú megnyomásával a TV kikapcsol és energiatakarékos készenlét módba lép, megfelelő ezzel az öko-kivitelezési követelményeknek. Ez az üzemmód alapértelmezett.
- Az EN55035 szabvány szerinti elektrosztatikus kisülés (ESD) vizsgálat során megállapították, hogy a teszt után a normál működés rendeltetésszerű folytatásához a készenlét kapcsoló ON/OFF kapcsolójának kézi működtetése szükséges.
- Ne használja a TV-t közvetlenül a kicsomagolás után. Használat előtt várja meg, amíg a TV átveszi a szoba hőmérsékletét.
- Soha ne csatlakoztassa külső eszközöket a bekapcsolt készülékhez! Kapcsolja ki a TV-t és a csatlakoztatni kívánt külső eszközt is! A külső eszközök és az antenna csatlakoztatása után dugja a TV hálózati csatlakozóját a fali aljzatba!
- Mindig győződjön meg róla, szabadon hozzáfér a TV hálózati csatlakozójához.
- A készülék nem alkalmas monitorokkal felszerelt munkahelyen történő használatra.
- Fejhallgató magas hangerővel történő rendszeres használata maradandó halláskárosodást okozhat.
- Ügyeljen a készülék, és alkatrészei, illetve az elemek környezetbarát módon történő kielejeztésére. Ha a hulladék elhelyezéssel kapcsolatban kétségei vannak, kérjük, lépjen kapcsolatba a helyi hatóságokkal az újrahasznosítás helyi módját illetően.
- A készülék elhelyezése ne feledkezzen meg arról, hogy a bútorok felületét különböző lakkokkal kezelik, mely műanyag borítással látják el őket, vagy esetleg felcsiszolják. Az ezekben a bútorokban lévő vegyi any-

agok reakcióba léphetnek a TV állvánnyal. Ez azt eredményezheti, hogy az állvány anyagának darabkái a bűtor felületére ragadhatnak, amelyeket nehéz, vagy egyenesen lehetetlen eltávolítani.

- A TV-készüléke képernyőjét csúcsmínőségű körülmények között gyártották, és többször alaposan ellenőrizték, hogy rendelkezik-e hibás pixellekkel. A gyártási folyamat technológiai tulajdonságai miatt nem lehetséges teljesen kizárni a képernyő hibás pontjainak kis számban történő előfordulását (még a legnagyobb gondossággal történő gyártás esetén sem). Ezek a hibás pixelek nem minősülnek garanciális szempontból hibának, ha mértékük nem nagyobb, a DIN normában meghatározott értékéknél.
- A gyártó nem vállal felelősséget az ügyfélnek nyújtott szolgáltatással kapcsolatos olyan problémákért, amelyek külső fél tartalmához vagy szolgáltatásához kapcsolódnak. A harmadik fél tartalmához vagy szolgáltatásához kapcsolódó minden kérdést, hozzászólást vagy kérést közvetlenül a hatályos tartalom vagy szolgáltatás szolgáltatójához kell címezni.
- Különböző, magától az eszköztől független okok vannak, ami miatt nem lehet elérni a szolgáltatást vagy tartalmat az eszköztől, mint például az áramszünet, Internet-kapcsolat hiánya, vagy az eszköz nem megfelelő beállítása. A Sharp Consumer Electronics Poland vállalat, a vállalat vezetői, alkalmazottai, képviselői, alvállalkozói és partnerei nem vállalnak felelősséget önnel vagy másik féllel szemben az ilyen hibák vagy karbantartás miatti leállások tekintetében, függetlenül azok okától vagy hogy ezek elkerülhetők lettek volna.
- Minden, az eszközön keresztül elérhető, harmadik fél általi tartalmat vagy szolgáltatást "ahogy van" és "amikor van" alapon szolgáltatnak, és az Sharp Consumer Electronics Poland és partnerei semmilyen közvetett vagy közvetlen garanciát nem vállalnak az értékesíthetőségre, a szerzői jogok betartására, egy adott célra való alkalmasságra, rendelkezésre állásra, pontosságra, teljességre, biztonságra, névre, használhatóságra, hanyag kezelésre, vagy a tartalom vagy szolgáltatás hibamentes vagy megszakítás nélküli kezelésére vagy használatára vonatkozóan, feltételezve azt, hogy a tartalom vagy szolgáltatás megfelel az ön követelményeinek vagy elvárásainak.
- Az Sharp Consumer Electronics Poland nem egy ügynök és nem vállal felelősséget harmadik fél által nyújtott tartalomért vagy szolgáltatásért, illetve ennek a tartalomnak vagy szolgáltatásnak semmilyen vonatkozásáért.
- Az Sharp Consumer Electronics Poland és/vagy partnerei semmilyen esetben sem vállalnak felelősséget önnel vagy harmadik féllel szemben valamilyen közvetett, közvetlen, különös, véletlen, büntetőjogi, eredő vagy egyéb kárért, függetlenül attól, hogy a felelősség jellege szerződésen, hanyagságon, garancia megszegésén, szigorú felelősségen vagy máson alapul-e, és hogy az Sharp Consumer Electronics Poland és/vagy partnerei kaptak-e tájékoztatást az ilyen károk eshetőségéről vagy nem.
- Ez a termék olyan technológiát tartalmaz, ami a Microsoft szellemi tulajdonjogát képezi. A technológia jelen termékben kívüli használata vagy terjesztése tilos a Microsoft megfelelő licence(i) nélkül.**
- A tartalomtulajdonosok a Microsoft PlayReady™ tartalomelérési technológiájával védik szellemi tulajdonukat, beleértve a szerzői joggal védett tartalmakat. Ez a készülék a PlayReady technológiát használja a PlayReady által védett tartalom és/vagy WMDRM által védett tartalom eléréséhez. Ha az eszköz nem képes megfelelően érvényesíteni a tartalom használatára vonatkozó korlátozásokat, a tartalomtulajdonosok kérhetik a Microsoft-ot, hogy vonja vissza a készülékbe épített PlayReady védelmi tartalom lejátszhatóságát. A visszavonás nem érintheti a nem tartalomvédett, illetve a más tartalomvédelmi technológiával védett tartalmakat. A tartalomtulajdonosok igényelhetik Öntől, hogy frissítse a PlayReady-t tartalmaik eléréséhez. Ha elutasítja a frissítést, akkor nem lesz képes elérni a frissítést igénylő tartalmakat.**

Fontos információk a videojátékok, számítógépek, feliratok és más rögzített képek megjelenítésére alkalmas eszközzel való használatával kapcsolatban.

- Állóképeket tartalmazó anyagok hosszú ideig történő használata "árnyképet" eredményezhet az LCD képernyőn (helytelenül ez a jelenséget nevezik gyakran "a képernyő kiégésének"). Ez az árnykép a továbbiakban mindig látható lesz a háttérben a képernyőn. Ez egy maradandó károsodás. Elkerülheti az ilyen jellegű károsodást az alábbi utasítások követésével:
- Csökkentse a fényerő / kontraszt beállítást a legkisebb látható szintre.
- Ne jelenítsen meg hosszú ideig rögzített állóképeket. Kerülje az alábbiak megjelenítését:
 - Teletext idő és táblázatok,
 - TV/DVD menü, pl. DVD tartalomjegyzék,
 - „Szünet” üzemmódban (hold): Ne használja ezt az üzemmódot hosszú ideig, például DVD vagy videó tartalmak nézése közben.
 - Kapcsolja ki a készüléket, ha nem használja.

Elemek

- VIGYÁZAT:** Robbanásveszélyt okozhat, ha az akkumulátort nem megfelelő típusúra cserélik ki.
- Az elemek behelyezésekor ügyeljen a helyes polaritásra.
- Ne tegye ki az elemeket magas hőmérsékletnek, és ne tegye őket olyan helyre, ahol a hőmérséklet gyorsan növekedhet, pl. tűz közelében vagy közvetlen napsütésen.
- Ne tegye ki az elemeket magas sugárzó hőnek, ne dobja őket tűzbe, ne szedje szét őket, és ne próbálja meg újratölteni a nem újratölthető elemeket. Az elemek szivároghatnak vagy felrobbanhatnak.
 - Soha ne használjon különböző elemeket együtt, és ne keverjen új elemeket régikkel.
 - A használt elemeket a környezetvédelmi előírásoknak megfelelően selejtezze ki.
 - A legtöbb EU tagországban törvény szabályozza az elemek ártalmatlanításának módját.

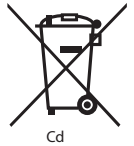

Ártalmatlanítás

- Ne dobja a TV-t a háztartási hulladék közé. Vigye a kiselejtezett készüléket a kijelölt újrahasznosító gyűjtőhelyre. Ezzel segíti az erőforrások megővését és a környezet védelmét. Bővebb információért forduljon a forgalmazóhoz vagy a helyi hatóságokhoz.



CE nyilatkozat:

- Az alábbiakban a Sharp Consumer Electronics Poland sp. z o.o. kijelenti, hogy ez a készülék megfelel a RED, azaz 2014/53/EU irányelv alapvető követelményeinek és egyéb vonatkozó előírásainak.
- Az EU megfelelőségi nyilatkozat teljes szövege az alábbi linken keresztül érhető el: www.sharpcosumer.com/documents-of-conformity/

A berendezés az EU összes országában működőképes.

A berendezés 5 GHz-es WLAN (Wi-Fi) funkciója csak épületen belül működőképes.

Wi-Fi maximális adóteljesítmény:

100 mW a 2,400 GHz – 2,4835 GHz tartományban
100 mW a 5,150 GHz – 5,250 GHz tartományban
100 mW a 5,250 GHz – 5,350 GHz tartományban
100 mW a 5,470 GHz – 5,730 GHz tartományban
100 mW a 5,735 GHz – 5,835 GHz tartományban

BT maximális adóteljesítmény: 10 mW a 2,402 GHz – 2,480 GHz tartományban.

A doboz tartalma

A készülékhez az alábbi tartozékokat mellékeltek:

- | | |
|------------------------|--------------------------------------|
| • 1x TV | • 1x TV állvány szerelő csomag |
| • 2x Távirányító | • 1x Gyors üzembe helyezési útmutató |
| • 4x AAA méretű elemek | • 1x Tápkábel |

Az állvány rögzítése

Kérjük, kövesse az útmutató utolsó oldalán lévő útmutatásokat.

A TV falra szerelése

Erősítse a fali konzolt a televízió hátuljára a konzol gyártójának utasításai szerint.

Csatlakoztatások

Külső készülékek csatlakoztatását lásd a jelen útmutató utolsó oldalán.

Kezdeti lépések - az első beállítás

- Ha gumi, habzivacs vagy ragasztószalag van a TV-kerethez rögzítve, óvatosan távolítsa el azokat.
- Az antennakábel (nem tartozék) segítségével csatlakoztassa a TV-t az antenna fali aljzatához.
- Az Internethez való vezetékes kapcsolathoz csatlakoztasson egy Cat 5/ Ethernet vezeték (nem tartozék) a TV-készülék és a nagysebességű modem vagy router közé.
- Tegye be a készülékhez mellékeltelemeket a távirányítóba.
- Dugja be a tápvezetékét az elektromos csatlakozóba.
- Most folytassa a következő lépésekkel a TV további beállításaihoz.
- Miután bekapcsolta a TV-t, a **Első beüzemelés** menü köszönti Önt.
- Párosítsa be a hangvezérlő távirányítót a képernyőn megjelenő utasítások szerint. Nyomja meg és tartsa lenyomva egyszerre a távvezérlőn a bal nyíl gombot és a  gombot, amíg a TV képernyőn megjelenő utasítások a következő lépésre váltanak.
- Válassza ki a TV menü nyelvét.
- Állítsa be a kívánt beállításokat az Első telepítés menü további oldalain.

TV vezérlő

A TV vezérlőkarja a TV bal alsó sarkában található. Alapvető TV funkciók irányításához használhatja a távirányító helyett.



A TV készenléti módjában:

- röviden megnyomva a vezérlőt – Bekapcsolás

TV nézés közben:

- JOBB/BAL – hangerő növelés/ csökkentés
- FEL/LE – csatornaváltás fel/le
- rövid gombnyomás – Menü megjelenítése
- hosszú gombnyomás – Készenléti módba váltás



Menüben:

- JOBB/BAL/FEL/LE – a kurzor irányítása a képernyő menüben
- rövid gombnyomás – OK/Ki választott elem jóváhagyása

Bemeneti mód/jelforrás kiválasztása

A különböző bemenetek/csatlakozók közötti választás módjai.







A távvezérlő gombjainak használatával:

1. Nyomja meg a [SOURCE] gombot. Vagy választhatja a  (TV útmutató) gomb lenyomását és tartását az érkező listához.
2. Megjelenik a jelforrás menü. Nyomja meg a [] vagy a [] gombot a kívánt bemeneti forrás kiválasztásához.
3. Nyomja meg az [OK] gombot.

b) A TV vezérlő használatával:

1. Nyomja meg röviden az irányítókarot a főmenü eléréséhez.
2. Használja az irányítókart az [Forrás] menüben történő navigáláshoz.
3. Nyomja meg röviden az irányítókart az [Forrás] menübe való belépéshez.
4. Használja az irányítókart a kívánt bemenet/forrás kiválasztásához.
5. Nyomja meg az irányítókart a kiválasztott bemenet/forrás bekapcsolásához.

Navigáció a TV menüjében

A () / () / () / () gombok segítségével fókuszáljon a kívánt elemre. Nyomja meg az OK gombot az éppen fókuszban lévő elem kiválasztásához. Nyomja meg a  (vissza) gombot a menüben egy lépéssel visszalépni. Nyomja meg és tartsa lenyomva a  (vissza) gombot a menü elhagyásához. Nyomja meg a  (kezdőlap) gombot a TV Home menübe való belépéshez.

Információk a 144Hz frissítési gyakoriságról

Ez a TV támogatja a 144Hz frissítési gyakoriságot minden, akár 4K felbontásig terjedő felbontáshoz. Azonban ez csak HDMI 3 és 4 bemeneteken keresztül érhető el. Az HDMI 1 és 2 bemenetek 60 Hz-re vannak korlátozva minden felbontás esetében.

Hasonlóan, a VRR / AMD FreeSync™ csak HDMI 3 és 4 bemeneteken támogatott.

Ha játékos PC-t vagy konzolt szeretne csatlakoztatni ehhez a TV-hez, győződjön meg róla, hogy a HDMI 3 vagy 4 bemeneteket használja.

MEGJEGYZÉS: A 4K@144Hz eléréséhez a csatlakoztatott eszköznek ezzel a felbontással és frissítési gyakorisággal kell kimeneti videójelet biztosítania. Az eszközt HDMI kábelen keresztül kell csatlakoztatni a televízióhoz, amelyet "Ultra High Speed" névvel kell ellátni.

Teljes moziélmény az AQUOS Wireless Surround segítségével

Ez a tévé kompatibilis a Sharp AQUOS Wireless Surround moduláris rendszerével, amelyben Ön választhatja ki a merítés szintjét. Egyszerűen adjon hozzá mélynyomót a mélyebb basszusokhoz, vagy hátsó hangszórókat a színházi stílusú térhatású hangzúhoz. Kombinálja a Dolby Atmos és a DTS:X segítségével teljes moziélményt varázsolnak a nappaliba. Nem lesz szüksége extra szoftverre vagy külső eszközökre - az AQUOS Wireless Surround hangszórók vezeték nélkül csatlakoznak a TV-hez, így bárhol elhelyezheti őket a térben.



Elektronikus használati útmutató

Ha további hasznos információkhoz szeretne közvetlenül a televízióról hozzáférni, az alábbi lépésekkel indíthatja el az online kézikönyvet:

1. Nyomja meg a **🏠** (kezdőlap) gombot a távirányítón.
2. A kurzor segítségével navigáljon lefelé az "Alkalmazásai" menüpontra.
3. Az alkalmazások listáján keresse meg és válassza ki a "Smart Portal" lehetőséget.

MEGJEGYZÉS: Kérjük, győződjön meg arról, hogy a TV-je csatlakozik az internethez, hogy használni tudja ezt az elektronikus kézikönyvet.

Távirányító

A tévé két távirányítóval szállítjuk.

A nagyobbik távirányító a TV általános vezérlésére szolgál, és szabványos infravörös (IR) adóval van felszerelve.

A kisebb multimédia távirányító mikrofonnal van felszerelve, amellyel a TV-t hangvezérléssel lehet irányítani. A hangvezérlés engedélyezéséhez azonban a távirányítót Bluetooth segítségével be kell párosítani a TV-vel. A párosítás az első beállítás során történik.

Ha a távirányító valamilyen okból elveszíti a kapcsolatot a TV-vel, akkor manuálisan párosíthatja azt a beállítások menüben a következő lépésekkel:

1. Nyomja meg a **🏠** (kezdőlap) gombot, majd válassza a **[Beállítások]** lehetőséget, és nyomja meg az **[OK]** gombot.
2. Megjelenik a Gyorsbeállítások menü. Tartsa a kurzort a Beállítások szimbólumon, és nyomja meg ismét az **[OK]** gombot a Beállítások menübe való belépéshez.
3. Ezután válassza a **[Távvezérlők és tartozékok] > [Tartozék párosítása]** lehetőséget.
4. Kövesse a képernyőn megjelenő utasításokat a távirányító és a TV párosításához.
5. A távirányító neve megjelenik a TV képernyőjén. Nyomja meg az **[OK]** gombot a párosítás megerősítéséhez.

A távirányító alkatrészek leírása

A távirányító képét a használati útmutató második oldalán találja.

1. **🔘 (készenléti)** – Készenléti módból bekapcsolja a TV-t, vagy fordítva, készenléti módba kapcsolja a készüléket. A gombot hosszan lenyomva a készülék megjelenít egy menüt, amely felkínálja az energiatakarékos készenléti üzemmódba kapcsolást.
2. **SOURCE** – A bemeneti/forrás menü megjelenítése.
3. **SZÁM GOMBOK** – 0-9 a TV csatornák közvetlen kiválasztásához.
4. **🔊 (némitás)** – Elnémítja a készülék hangját, vagy kikapcsolja a némitást.
5. **INFO** – Nyomja meg egyszer, hogy az aktuálisan nézett műsorról kapcsolatos információk megjelenjenek. Nyomja meg újra a részletes információk megtekintéséhez. Nyomja meg a **▶** gombot az információk panel megjelenítésekor a következő műsorról kapcsolatos információk megtekintéséhez.
6. **👤 (profil)** – Váltás különböző felhasználói profilok között.
7. **📺 (alkalmazások)** – Megnyitja a telepített alkalmazások menüt.
8. **⚙️ (beállítások)** – Rövid nyomás: Megnyitja a Beállítások menüt. Hosszú nyomás: Virtuális billentyűzetet jelenít meg (csak Élő TV mód esetén).
9. **(▲/▼/◀/▶/OK)** – Lehetővé teszi a képernyőn megjelenő menükben való navigálást és a rendszerbeállítások preferenciáinak megfelelő beállítását.
10. **⬅️ (vissza)** – Rövid nyomás: Lépjen vissza a menüben. Hosszú nyomás: Kilép a jelenleg megjelenített menüből.
11. **🏠 (kezdőlap)** – Rövid nyomás: Megjeleníti a TV kezdőmenüt. Hosszú nyomás: Megnyitja a Beállítások menüt.
12. **📺 (TV útmutató)** – Rövid nyomás: Megnyitja a 7 napos TV útmutatót (digitális TV mód). Hosszú nyomás: Megjeleníti a bemeneti listát.
13. **VOL (+/-)** – Döntse meg a hangerő növeléséhez/csökkentéséhez.
14. **CH (+/-)** – Döntse meg a következő/előző csatornára való váltáshoz.
15. **NETFLIX** – A Netflix alkalmazás elérése.
16. **Prime video** – A Prime video alkalmazás elérése.
17. **YouTube** – A YouTube alkalmazás elérése.
18. **FAV APP** – Hosszan nyomja meg: Megnyílik az alkalmazások listája. Válassza ki azt az alkalmazást, amelyet a gyors hozzáférés érdekében a FAV APP gombhoz kíván rendelni. Rövid megnyomás: Elindítja a megjegyzett alkalmazást.
19. **AUDIO** – Megnyitja a hangzás menüt.
20. **SUB** – A képernyő alján lévő feliratok be- és kikapcsolása.
21. **TEXT** – A teletext be/ki kapcsolása.
22. **TV** – A TV-t az utóljárá nézett bemenetre kapcsolja.
23. **▶|** – Média lejátszása/szüneteltetése.
24. **⏪** – Lejátszás gyorskeresés hátra módban.
25. **▶▶** – Lejátszás gyorskeresés előre módban.
26. **■** – Lejátszás leállítása.
27. **SZÍNES GOMBOK** – Az adott időpontban hozzárendelt funkció végrehajtása.
28. **Google Assistant** – Használja a hangját a szórakoztató tartalmak eléréséhez, okoseszközök vezérléséhez, válaszok megjelenítéséhez a képernyőn és még sok minden máshoz.

Instrucțiuni importante de siguranță



Citiți aceste instrucțiuni de siguranță și respectați următoarele avertismente înainte de a utiliza aparatul:

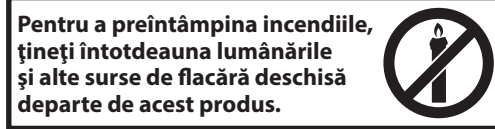

~ Curent alternativ

Acest echipament este un aparat electric de Clasa II sau cu izolație dublă. A fost proiectat în așa fel încât să nu necesite o conexiune de împământare de protecție.

- Televizoarele cu ecrane cu dimensiunea de 43" sau mai mult trebuie ridicate și transportate de cel puțin două persoane.
- Acest televizor nu conține componente ce pot fi reparate de către utilizator. În cazul unei defecțiuni, contactați producătorul sau agentul de service autorizat. Contactul cu anumite componente din interiorul televizorului vă poate pune viața în pericol. Garanția nu se extinde la defecțiuni cauzate ca urmare a reparațiilor efectuate de terți neautorizați.
- Nu demontați partea din spate a aparatului.
- Acest aparat este proiectat pentru recepționarea și reproducerea semnalelor audio și video. Orice altă utilizare este strict interzisă.
- Nu expuneți televizorul la picături sau stropi de lichide.
- Pentru a deconecta televizorul de la rețea, scoateți ștecherul din priză.
- În cazul în care cablul de alimentare este deteriorat, acesta trebuie înlocuit de către producător, un agent de service sau persoane cu calificări similare, pentru a evita pericolul.
- Distanța recomandată pentru vizionarea la un televizor HD este de aproximativ cinci ori înălțimea ecranului. Reflexiile pe ecran din alte surse de lumină pot deprecia calitatea imaginii.
- Asigurați-vă că televizorul dispune de ventilație suficientă și că nu se află aproape de alte aparate și piese de mobilier.
- Instalați produsul la o distanță de cel puțin 5 cm față de perete, în vederea ventilației.
- Asigurați-vă că orificiile de ventilație nu intră în contact cu obiecte, cum ar fi ziare, fețe de masă, perdele etc.
- Televizorul este conceput pentru a fi utilizat într-un climat moderat.
- Televizorul este conceput pentru a fi utilizat exclusiv într-un loc uscat. Când utilizați televizorul la exterior, asigurați-vă că este protejat împotriva umidității (ploaie, stropi de apă). Nu îl expuneți niciodată la umiditate.
- Nu așezați obiecte, recipiente umplute cu lichide, cum ar fi vase etc. pe televizor. Aceste recipiente pot fi împinse peste margine, ceea ce ar periclita siguranța electrică. Plasați televizorul pe suprafețe orizontale și stabile. Nu așezați obiecte, cum ar fi ziare sau pățuri etc. pe sau sub televizor.
- Asigurați-vă că aparatul nu stă pe cabluri de alimentare, deoarece acestea se pot deteriora. Telefonoane mobile și alte dispozitive, cum ar fi adaptoare WLAN, camere de monitorizare cu transmisie wireless a semnalelor etc., pot cauza interferențe electromagnetice și nu trebuie așezate lângă aparat.
- Nu așezați aparatul în apropierea elementelor de încălzire sau într-un loc expus la lumină solară directă, deoarece acest lucru are un efect negativ asupra răcirii aparatului. Acumularea de căldură este periculoasă și

poate reduce semnificativ durata de viață a aparatului. Pentru a garanta siguranța, rugați o persoană calificată să îndepărteze murdăria de pe aparat.

- Încercați să preveniți deteriorarea cablului sau a adaptorului de alimentare. Aparatul poate fi conectat doar cu ajutorul cablului/adaptorului de alimentare furnizat.
- Furtunile sunt periculoase pentru toate aparatele electrice. În cazul în care cablajul de alimentare sau cel al antenei este lovit de trăsnet, aparatul se poate deteriora chiar dacă este oprit. Trebuie să deconectați toate cablurile și conectorii aparatului înainte unei furtuni.
- Utilizați doar o cârpă moale și umedă pentru a curăța ecranul aparatului. Utilizați doar apă curată, niciodată detergenți și în niciun caz solvenți.
- Poziționați televizorul aproape de perete, pentru a evita posibilitatea căderii acestuia atunci când este împins.
- AVERTISMENT - Nu așezați niciodată televizorul într-o locație instabilă. Televizorul poate cădea, cauzând vătămări corporale grave sau decesul. Multe vătămări, în special asupra copiilor, pot fi evitate adoptând măsuri simple de precauție, cum ar fi:
- Utilizați comode sau etajere recomandate de producătorul televizorului.
- Utilizați doar piese de mobilier care pot susține în siguranță televizorul.
- Asigurați-vă că televizorul nu depășește marginea piesei de mobilier pe care este așezat.
- Nu așezați televizorul pe piese de mobilier aflate la înălțime (de exemplu, dulapuri sau biblioteci) fără a ancora atât mobila, cât și televizorul pe un suport adecvat.
- Nu așezați televizorul pe o față de masă sau alte materiale ce se pot afla între televizor și piesa de mobilier pe care este așezat.
- Explicați-le copiilor pericolul pe carele presupune urcarea pe mobilier pentru a ajunge la televizor sau la comenzile acestuia.
- Asigurați-vă că copiii nu se urcă pe televizor și nu se agață de acesta.
- Dacă televizorul dvs. existent este înlocuit și mutat, trebuie să se aplice aceleași considerente de mai sus.
- Software-ul de pe televizor și configurația OSD pot fi modificate fără preaviz.
- Condiții de funcționare a televizorului:
 - temperatură cuprinsă între +10 și +35°C
 - umiditate de cel mult 80 % (la o temperatură de 25°C)
 - presiune atmosferică între 86 și 106 kPa (între 650 și 800 mmHg)

Avertisment:

- Când opriți televizorul, utilizați butonul de stand-by de pe telecomandă. Apăsând lung pe acest buton, televizorul se va opri și va intra în modul stand-by de economisire a energiei, pentru a respecta cerințele de eco-design. Acest mod este cel implicit.
- Pentru testul de descărcare electrostatică (ESD) conform cu EN55035, s-a constatat că operarea manuală cu comutatorul PORNIT/OPRIT al butonului de Standby este necesară pentru a relua funcționarea normală după test.
- Nu utilizați televizorul imediat după ce îl despațetați. Înainte de a utiliza televizorul, așteptați până când ajunge la temperatura camerei.
- Nu conectați niciodată dispozitive externe la un aparat sub tensiune. Opriți nu numai televizorul, ci și dispozitivele pe care urmează să le conectați! Conectați ștecherul televizorului la priză de perete după ce conectați dispozitivele externe și antena!
- Asigurați-vă întotdeauna că există acces liber la ștecherul de alimentare al televizorului.
- Aparatul nu este conceput pentru utilizarea într-un spațiu de lucru echipat cu monitor.
- Utilizarea sistematică a câștilor la volum ridicat poate conduce la deteriorarea ireversibilă a auzului.
- Asigurați casarea ecologică a acestui aparat și a oricăror componente ale acestuia, inclusiv bateriile. Dacă aveți dubii, contactați autoritatea locală pentru detalii referitoare la reciclare.
- În timpul instalării aparatului, nu uitați că suprafețele mobile sunt tratate cu diverse lacuri, materiale plastice etc. sau că pot fi lustruite. Substanțele chimice conținute în aceste produse pot avea o reacție chimică cu suportul televizorului. Acest lucru poate determina lipirea

unor bucăți de materiale pe suprafața mobilei, care sunt dificil, dacă nu imposibil de îndepărtat.

- Ecranul televizorului a fost fabricat în condiții de maximă calitate și a fost verificat în detaliu, de mai multe ori, pentru a se depista eventualii pixeli cu erori. Din cauza proprietăților tehnologice ale procesului de fabricație, nu se poate elimina existența unui număr mic de pixeli cu erori pe ecran (chiar și în condiții de atenție maximă în timpul producției). Acești pixeli cu erori nu trebuie să fie considerați a fi defecte în ceea ce privește condițiile garanției, dacă numărul lor nu este mai mare decât limitele definite prin norma DIN.
- Producătorul nu va fi responsabil sau răspunzător pentru chestiunile legate de serviciile pentru clienți care implică servicii sau conținuturi ale unor terți. Orice fel de întrebare, comentariu sau solicitare legată de conținutul sau serviciul unei terțe părți va fi adresată direct furnizorului conținutului sau serviciului respectiv.
- Există o multitudine de motive din cauza cărora să nu vă puteți accesa conținutul sau serviciile prin intermediul dispozitivului, care nu au legătură cu dispozitivul în sine; dintre acestea menționăm, fără a ne limita, căderile de curent, conexiunea la internet sau imposibilitatea de a vă configura în mod corect dispozitivul. Sharp Consumer Electronics Poland, directorii, operatorii, angajații, agenții, antreprenorii și afiliații săi nu vor fi răspunzători în legătură cu astfel de defecte sau perioade de inactivitate pe care le puteți întâmpina dvs. sau orice terță parte, indiferent de cauza acestora sau de cazul în care fi putut fi evitate sau nu.
- Toate conținuturile sau serviciile aparținând terțelor părți care sunt accesibile prin intermediul acestui dispozitiv vă sunt puse la dispoziție „ca atare” și „în funcție de disponibilitate”, iar Sharp Consumer Electronics Poland și afiliații săi nu eliberează niciun fel de garanție sau reprezentare, expresă sau implicită, precum garanția că produsul va fi cumpărat, garanția împotriva contrafacerii produsului, garanția că produsul este adecvat unui anumit scop, fără a ne limita la acestea, precum și orice fel de garanție legată de potrivirea, disponibilitatea, precizia, completitudinea, siguranța, denumirea, utilitatea, lipsa neglijenței, funcționarea sau utilizarea neîntreruptă sau fără eroare a conținuturilor sau serviciilor furnizate sau garanția că serviciile sau conținuturile vor răspunde necesităților sau așteptărilor dumneavoastră.
- Sharp Consumer Electronics Poland nu este un agent și nu își asumă responsabilitatea pentru acțiunile sau omisiunile furnizorilor terți de conținuturi sau servicii sau în legătură cu vreun aspect al conținuturilor sau serviciilor care au legătură cu astfel de furnizori terți.
- Sharp Consumer Electronics Poland și/sau afiliații săi nu vor fi în niciun caz răspunzători în fața dumneavoastră sau a oricărei terțe părți pentru nicio daună directă, indirectă, specială, incidentă, punitivă, tangențială sau de alt fel, indiferent dacă teoria răspunderii se bazează sau nu pe un contract, un delict, neglijență, încălcarea garanției, a responsabilității limitate sau pe orice altceva și indiferent dacă Sharp Consumer Electronics Poland și/sau afiliații săi au fost avertizați în legătură cu posibilitatea apariției unor astfel de daune.
- Acest produs include tehnologii supuse unor anumite drepturi de proprietate intelectuală ale Microsoft. Utilizarea sau distribuirea acestor tehnologii în afara acestui produs este interzisă fără licența (licențele) corespunzătoare de la Microsoft.**
- Proprietarii de conținut utilizează tehnologia de accesare a conținutului Microsoft PlayReady™ pentru a-și proteja drepturile de proprietate intelectuală, inclusiv conținutul protejat prin copyright. Acest dispozitiv utilizează tehnologia PlayReady pentru a accesa conținut protejat prin PlayReady și/sau conținut protejat prin WM-DRM. Dacă dispozitivul nu reușește să aplice în mod corespunzător restricțiile privind utilizarea conținutului, proprietarii de conținut pot avea nevoie ca Microsoft să revoce capacitatea dispozitivului de a consuma conținut protejat prin PlayReady. Revlocarea nu ar trebui să afecteze conținutul neprotejat sau conținutul protejat prin alte tehnologii de accesare a conținutului. Este posibil ca proprietarii de conținut să vă solicite să faceți upgrade la PlayReady pentru a accesa conținutul lor. Dacă refuzați un upgrade, nu veți putea accesa conținutul care necesită upgrade.**

Informații importante referitoare la utilizarea jocurilor video, a computerelor, a legendelor și a altor afișaje cu imagini fixe.

- Utilizarea prelungită a materialelor programelor cu imagini fixe poate cauza o „imagine umbrită” permanentă pe ecranul LCD (denumită uneori incorect „ardere ecran”). Această imagine umbrită este vizibilă apoi permanent pe ecran, în fundal. Aceasta este o deteriorare ireversibilă. Puteți evita o astfel de deteriorare urmând instrucțiunile de mai jos:
- Reduceți setarea pentru luminozitate/contrast la un nivel minim de vizualizare.
- Nu afișați imaginea fixă pe o perioadă lungă de timp. Evitați afișarea de:
 - » Timp și tabele telextext,
 - » Meniu TV/DVD, de ex. conținut DVD,
 - » În modul „Pauză” (menținere): Nu utilizați acest mod o perioadă îndelungată, de ex. în timp ce vizionați un DVD sau un clip video.
 - » Opriți aparatul dacă nu îl folosiți.

Bateriile

- ATENȚIE:** Risc de explozie în cazul în care bateria este înlocuită cu un tip de baterie incorect.
- Observați polaritatea corectă când introduceți bateriile.
- Nu expuneți bateriile la temperaturi ridicate și nu le așezați în locuri în care temperatura poate crește rapid, de ex. lângă foc sau în lumină solară directă.
- Nu expuneți bateriile la căldură radiantă excesivă, nu le aruncați în foc, nu le dezamblați și nu încercați să reîncărcați bateriile nereîncărcabile. Acestea pot prezenta scurgeri sau pot exploda.
 - » Nu utilizați niciodată baterii diferite împreună și nu amestecați bateriile noi cu cele vechi.
 - » Eliminați bateriile în mod ecologic.
 - » Majoritatea țărilor UE reglementează prin lege eliminarea bateriilor.



Eliminarea

- Nu eliminați acest televizor ca deșeu menajer nesortat. Returnați-l la un punct de colectare desemnat pentru reciclarea WEEE. În acest fel, veți contribui la conservarea resurselor și la protejerea mediului înconjurător. Contactați distribuitorul sau autoritățile locale pentru informații suplimentare.



Declarație CE:

- Prin prezenta, Sharp Consumer Electronics Poland sp. z o.o. declară că acest echipament este conform cu cerințele esențiale și cu alte prevederi relevante din Directiva 2014/53/UE privind echipamentele radio (RED).
- Textul integral al declarației de conformitate UE este disponibil la următorul link www.sharpconsumer.com/documents-of-conformity/ Acest echipament poate fi utilizat în toate țările din UE. Funcția WLAN(Wi-Fi) 5 GHz fa acestui echipament poate fi utilizată numai în spații interioare.
 - Putere maximă transmțător Wi-Fi :
 - 100 mW la 2,400 GHz – 2,4835 GHz
 - 100 mW la 5,150 GHz – 5,250 GHz
 - 100 mW la 5,250 GHz – 5,350 GHz
 - 100 mW la 5,470 GHz – 5,730 GHz
 - 100 mW la 5,735 GHz – 5,835 GHz
 - Putere maximă BT transmțător : 10 mW la 2,402 GHz – 2,480 GHz.

Conținutul cutiei

Furnitura acestui televizor include următoarele componente:

- 1x televizor
- 1x pachet de instalare pentru suportul televizorului
- 2x telecomandă
- 1x Ghid de pornire rapidă
- 4x baterii AAA
- 1x Cablu de alimentare

Fixarea suportului

Urmați instrucțiunile de pe ultima pagină a acestui manual de utilizare.

Montajul pe perete al televizorului

Instalați suportul pentru montarea pe perete pe televizor, conform cu instrucțiunile furnizate de producătorul suportului.

Conexiuni

Conectarea dispozitivelor externe, a se vedea ultima pagină din acest Manual de instrucțiuni.

Introducere - instalarea inițială

1. Dacă pe cadrul televizorului sunt atașate elemente din cauciuc, elemente din spumă sau bandă, îndepărtați-le ușor.
2. Folosind cablul pentru antenă (nu este furnizat), conectați televizorul la priză de perete a antenei.
3. Pentru conectarea la internet prin cablu, conectați un cablu Cat 5/ Ethernet (care nu este inclus în pachet) de la televizor la modemul/routerul de bandă largă.
4. Introduceți bateriile furnizate în telecomandă.
5. Conectați cablul de alimentare la priză electrică.
6. Continuați acum cu pașii următori pentru a configura televizorul.
7. După ce porniți televizorul, veți fi întâmpinat de meniul **Prima instalare**.
8. Asociați telecomanda vocală urmând instrucțiunile afișate pe ecran. Țineți apăsat simultan butonul săgeată stânga și butonul  de pe telecomandă până când instrucțiunile de pe ecranul televizorului trec la pasul următor.
9. Selectați limba pentru meniul TV.
10. Configurați setările dorite în ecranele rămase ale meniului pentru prima instalare.

Stick de comandă a televizorului

Joystick-ul de control al TV-ului se află în colțul stânga jos al TV-ului. Puteți să-l utilizați în locul telecomenzii pentru a opera funcțiile de bază ale TV-ului.



Când televizorul este în modul stand-by:

- apăsare scurtă pe stick de comandă - Pornire

În timp ce priviți la televizor:

- DREAPTA/STÂNGA – mărire/micșorare volum
- SUS/JOS – trece la canalul următor/anterior
- apăsare scurtă – Afișează meniul
- apăsare lungă – Stand-by

În timp ce vă aflați în meniul:

- DREAPTA/STÂNGA/SUS/JOS – navigare cu cursorul în meniurile de pe ecran
- apăsare scurtă – OK/Confirmare element selectat

Selecionar Modo de Entrada/Fonte

Para alternar entre as diferentes entradas/ligações.

a) Utilização dos botões do telecomando:

1. Carregue em [SOURCE]. O menu de fonte aparecerá. Alternativ, puxe a aba e pressione o botão  (guia TV) para exibir a lista de entradas.
2. Carregue em [▲] ou [▼] para selecionar a entrada desejada.
3. Carregue em [OK].

b) Usar o manípulo de controle do televisor:

1. Aperte o botão de maneta de controle para acessar o menu principal.
2. Use a maneta de controle para navegar pelo menu [Entrada].
3. Aperte o botão de maneta de controle para entrar no menu [Entrada].
4. Use a maneta de controle para selecionar a entrada/fonte desejada.
5. Aperte o botão de controle para comutar a entrada/fonte selecionada.

Navigarea în meniul televizorului

Utilizați butoanele (///) pentru a focaliza pe elementul dorit.

Apăsăți butonul OK pentru a selecta elementul focalizat în prezent.

Apăsăți butonul  (înapoi) pentru a merge înapoi cu un pas în meniul.

Apăsăți și mențineți apăsat butonul  (înapoi) pentru a părăsi meniul.

Apăsăți butonul  (acasă) pentru a intra în meniul Acasă TV.

Informații despre rata de reîmprospătare de 144Hz

Acest televizor suportă o rată de reîmprospătare de 144Hz pentru toate rezoluțiile până la 4K. Cu toate acestea, aceasta este disponibilă doar prin intermediul intrărilor HDMI 3 și 4. Intrările HDMI 1 și 2 sunt limitate la 60Hz pentru toate rezoluțiile.

De asemenea, VRR / AMD FreeSync™ este susținut exclusiv pe intrările HDMI 3 și 4.

Dacă intenționați să conectați un PC de gaming sau o consolă la acest televizor, asigurați-vă că utilizați HDMI 3 sau 4.

NOTĂ: Pentru a obține 4K@144Hz, dispozitivul conectat trebuie să transmită un semnal video cu această rezoluție și rată de reîmprospătare. Dispozitivul trebuie conectat la televizor cu un cablu HDMI marcat "Ultra High Speed".

Experiență cinematografică completă cu AQUOS Wireless Surround

Acest televizor este compatibil cu AQUOS Wireless Surround de la Sharp, un sistem modular în care alegeți nivelul de imersiune. Pur și simplu adăugați un subwoofer pentru un bas mai profund sau difuzoare spate pentru un sunet surround în stil teatru. Combinate, acestea aduc experiența cinematografică completă în sufrageria dvs. cu Dolby Atmos și DTS:X. Nu veți avea nevoie de software suplimentar sau de dispozitive externe - difuzoarele AQUOS Wireless Surround se conectează fără fir la televizor, permițându-vă să le amplasați oriunde în spațiul dumneavoastră.



Manual de instrucțiuni electronice

Pentru a accesa mai multe informații utile direct de la televizor, puteți lansa manualul online urmând acești pași:

1. Apăsați butonul (acasă) de pe telecomandă.
2. Cu ajutorul cursorului, navigați în jos până la "Your apps" (Aplicațiile dvs.).
3. Din lista de aplicații, localizați și selectați "Smart Portal".

NOTĂ: Asigurați-vă că televizorul dvs. este conectat la internet pentru a utiliza acest manual electronic.

Telecomandă

Televizorul este furnizat cu două telecomenzi. Telecomanda mai mare este utilizată pentru controlul general al televizorului și este prevăzută cu un transmițător standard cu infraroșu (IR).

Telecomanda multimedia mai mică este echipată cu un microfon care vă permite să controlați TV-ul cu vocea. Cu toate acestea, pentru a activa controlul vocal, telecomanda trebuie asociată cu TV-ul prin Bluetooth. Asocierea se face în timpul configurării inițiale.

Dacă telecomanda dvs. pierde asocierea cu TV-ul din orice motiv, o puteți asocia manual prin meniul de setări, urmând acești pași:

1. Apăsați butonul (acasă), apoi selectați **[Setări]** și apăsați **[OK]**.
2. Apare meniul Quick settings (Setări rapide). Mențineți cursorul pe simbolul Settings (Setări) și apăsați din nou butonul **[OK]** pentru a intra în meniul Settings (Setări).
3. Selectați apoi **[Telecomenzi și accesorii] > [Asociați accesoriul]**.
4. Urmăriți instrucțiunile de pe ecran pentru a asocia telecomanda cu televizorul.
5. Numele telecomenzii dvs. va apărea pe ecranul televizorului. Apăsați **[OK]** pentru a confirma împerecherea.

Descrierea componentelor telecomenzii

Consultați imaginea telecomenzii de pe a doua pagină din acest manual de utilizare.

1. (**standby**) – Porniți televizorul când este în stand-by sau viceversa. Apăsând lung pe acest buton, televizorul va afișa un meniu ce oferă opțiunea de oprire în modul stand-by de economisire a energiei.
2. **SOURCE** – Afișează meniul de intrare/sursă.
3. **BUTOANELE NUMERE** – 0-9 pentru a selecta direct un canal TV.
4. (**mut**) – Oprește sunetul sau viceversa.
5. **INFO** – Apăsați o dată pentru a vizualiza informații despre programul pe care îl urmăriți în prezent. Apăsați din nou pentru a vizualiza informații detaliate. Apăsați în timp ce este afișat panoul de informații pentru a vizualiza informații despre programul următor.
6. (**profil**) – Comută între diferitele profile de utilizator.
7. (**aplicații**) – Deschide meniul cu aplicațiile instalate.
8. (**setări**) – Apăsare scurtă: Deschide meniul Setări. Apăsare lungă: Afișează tastatura virtuală (doar în modul TV live).
9. (/ / / / **OK**) – Vă permite să navigați prin meniurile de pe ecran și să reglați setările sistemului în funcție de preferințele dvs.
10. (**înapoi**) – Apăsare scurtă: Revine în meniu. Apăsare lungă: Ieșire din meniul afișat în prezent.
11. (**acasă**) – Apăsare scurtă: Afișează meniul principal al TV-ului. Apăsare lungă: Deschide meniul Setări.
12. (**ghid TV**) – Apăsare scurtă: Deschide ghidul TV pe 7 zile (modul TV digital). Apăsare lungă: Afișează lista de intrări.
13. **VOL (+/-)** – Inclinați pentru a mări/micșora nivelul sunetului.
14. **CH (+/-)** – Inclinați pentru a comuta la canalul următor/anterior în secvență.
15. **NETFLIX** – Accesează aplicația Netflix.
16. **Prime video** – Accesează aplicația Prime video.
17. **YouTube** – Accesează aplicația YouTube.
18. **FAV APP** – Apăsare lungă: Se deschide o listă de aplicații. Selectați aplicația pe care doriți să o atribuiți butonului FAV APP pentru acces rapid. Apăsare scurtă: Lansează aplicația reținută.
19. **AUDIO** – Deschide meniul de piese audio.
20. **SUB** – Activează/dezactivează subtitrările în partea de jos a ecranului.
21. **TEXT** – Activează/dezactivează teletextul.
22. **TV** – Comută televizorul la ultima intrare vizionată.
23. – Redă/pune în pauză conținutul media.
24. – Redare în modul de derulare rapidă înapoi.
25. – Redare în modul de derulare rapidă înainte.
26. – Oprește redare.
27. **BUTOANE CULORI** – Execută funcția corespunzătoare la momentul respectiv.
28. **Asistent Google** – Folosiți vocea pentru a accesa divertisment, pentru a controla dispozitive inteligente, pentru a primi răspunsuri pe ecran și multe altele.

Важни инструкции за безопасност

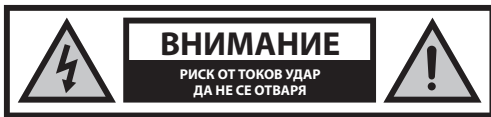

Преди да започнете работа с уреда, моля прочетете инструкциите за безопасност и спазвайте предупрежденията, посочени по-долу:

С цел предотвратяване на пожар винаги дръжте свещи или други източници на открит огън далеч от този продукт.



~ Променлив ток

- Това оборудване е от Клас II или двойно изолиран електрически уред. Било е проектирано по такъв начин, че не изисква предпазна връзка към електрическо заземяване.
- Телевизорите с екрани от 43" трябва да бъдат повдигнати и носени от поне двама души.
- Този телевизор не съдържа части, които биха могли да се поправят от потребителя. В случай на повреда се свържете с производителя или с упълномощен сервис. Допирът до определени части, намиращи се в телевизора може да бъде опасен за живота Ви. Гаранцията не е валидна в случай на повреда вследствие на ремонти, извършвани от неупълномощени трети страни.
- Не сваляйте задната част на уреда.
- Това устройство е проектирано за получаване и възпроизвеждане на видео и звукови сигнали. Всякакъв вид друга употреба е строго забранена.
- Пазете телевизора от капещи или разливащи се течности.
- За да изключите телевизора от основното електрозахранване, моля, извадете щепсела от контакта.
- В случай че захранващият кабел бъде повреден, той трябва да бъде заменен от производителя, негов сервис или от лице с подобна квалификация с цел да бъде избегната евентуална опасност.
- Препоръчителното разстояние за гледане на HD телевизия е приблизително диагонала на екрана, умножен по пет пъти. Отраженията върху екрана от други източници на светлина могат да влошат качеството на картината.
- Уверете се, че телевизорът е поставен на достатъчно проветриво място, както и че не е разположен в непосредствена близост до други електроуреди или домакинско обзавеждане.
- За постигане на добра вентилация, монтирайте уреда на минимално разстояние от 5 см от стената.
- Уверете се, че вентилационните отвори не са закрити от предмети, като например вестници, покривки, завеси и т.н.
- Телевизорът е проектиран за използване при умерени климатични условия.
- Той трябва да бъде използван единствено на сухи места. Когато използвате телевизора на открито, моля уверете се, че е защитен от вода (дъжд, разливаща се вода). Никога не излагайте този електроуред на вода.
- Не поставяйте никакви предмети, съдове с течности, като вази и др. върху телевизора. Те могат да бъдат бутнати, което би довело до опасност от токов удар. Поставяйте телевизора единствено върху плоски и стабилни повърхности. Не поставяйте предмети, като например вестници, покривки и т.н. върху или под телевизора.
- Уверете се, че уредът не е поставен върху захранващи кабели. Това би ги повредило. Мобилни телефони и други устройства, като безжични мрежови карти, камери за наблюдение с безжично

предаване и т.н. могат да причинят електромагнитни смущения и не трябва да бъдат поставяни в близост до уреда.

- Не поставяйте телевизора в близост до уреди, източник на висока температура, както и на места с пряка слънчева светлина, тъй като това оказва отрицателно влияние върху охлаждането му. Акумулирането на топлина е опасно и може сериозно да намали живота на устройството. Обърнете се към квалифицирано лице за почистване на натрупаната мръсотия от уреда, с цел осигуряване на безопасната му работа.
- Пазете мрежовия кабел и адаптер от повреждане. Уредът може да бъде свързан единствено с предоставените мрежов кабел / адаптер.
- Бурите представляват опасност за всички електроуреди. Ако главно то захранване или антената бъдат поразени от мълния, уредът може да бъде повреден дори и когато е изключен. Преди буря трябва да изключите всички кабели и конектори от устройството.
- За почистване на екрана използвайте единствено влажна и мека кърпа. Използвайте само чиста вода, никога почистващи препарати и в никакъв случай разтворители.
- Поставете телевизора в близост до стена, с цел избягване на възможността от падане, в случай че бъде бутнат.
- **ВНИМАНИЕ:** Никога не поставяйте телевизора върху нестабилно място. Той може да падне и да причини сериозно физическо нараняване или смърт. Много наранявания, особено на деца, могат да се избегнат като се предприемат следните лесни предпазни мерки:
- Използвайте шкафове или стойки, препоръчани от производителя на телевизора.
- Използвайте само мебели, които могат безопасно да служат за опора на телевизора.
- Уверете се, че телевизорът не виси над ръба на тези мебели.
- Не поставяйте телевизора върху високи мебели (напр. бюфети или етажерки) без да захванете както мебелите, така и телевизора към подходяща опора.
- Не поставяйте телевизора върху покривка или други материали, които могат да се намират между телевизора и служещите за опора мебели.
- Запознайте децата с опасностите при катерене върху мебелите, за да достигнат телевизора или бутоните му.
- Уверете се, че децата не се катерят и не висят върху телевизора.
- Ако настоящият Ви телевизор бъде запазен и преместен, трябва да се приложат същите предпазни мерки.
- Софтуерът на Вашия телевизор, както и екранното оформление могат да бъдат променени без предварително известие.
- Условия за експлоатация на телевизора:
 - температура от +10 до +35 °C
 - влажност не повече от 80% (при температура от 25 °C)
 - атмосферно налягане от 86 до 106 kPa (от 650 до 800 mmHg)

ВНИМАНИЕ:

- За да изключите телевизора, натиснете бутона за режим на готовност на дистанционното управление. При натискане и задържане на този бутон, телевизорът преминава в енергоспестяващ режим на готовност, изпълнявайки изискванията за екологичен дизайн. Това е режимът по подразбиране.
- При изпитването за електростатичен разряд (ESD) във връзка с EN55035 беше установено, че е необходимо да бъде изпълнено рязко действие с бутона за режим на готовност ВКЛ/ИЗКЛ., за да се възстанови нормалната му функционалност след приключване на същото.
- Не използвайте телевизора непосредствено след разопаковане. Преди да го включите изчакайте, докато се аклиматизира до стайна температура.
- Никога не свързвайте външни устройства докато телевизорът е включен. Изключвайте не само телевизора, а и устройствата, които се свързват. Включете щепсела на телевизора в контакта на стената, след като сте свързали външните устройства и кабела на антената.
- Винаги се уверявайте, че има достъп до захранващия кабел на телевизора.

- Уредът не е предназначен за употреба на работно място, оборудвано с монитори.
- Системната употреба на слушалки при висока сила на звука може да доведе до необратими увреждания на слуха.
- Уверете се, че уредът и всички негови компоненти, включително батерии, ще бъдат изхвърлени по безопасен за околната среда начин. При съмнения относно последното, се свържете с местните власти, от които ще получите повече информация за начините на рециклиране.
- При монтиране на устройството не забравяйте, че повърхностите на различните мебели обикновено са обработени с лакове, пластмаси и т.н. или са полирани. Химикалите, които се съдържат в тези продукти могат да създадат реакция с поставката на телевизора. Това може да доведе до залепване на части от материала за повърхността на мебелите, след което премахването им би било трудно или дори невъзможно.
- Екранът на Вашия телевизор е произведен при условия на най-високо качество и е неколккратно проверяван детайлно за дефектни пиксели. Поради технологичните особености на производствения процес, пълното елиминиране на минималния брой дефектни пиксели на екрана не е възможно (дори при максимална грижа в процеса на производство). Тези дефектни пиксели не се считат за дефекти, по отношение на гаранционните условия, в случай че техния брой не надвишава границите, определени в стандарта DIN.
- Производителят не носи отговорност за проблеми, свързани с потребителското обслужване на съдържание или услуги, предоставени от трети лица. Всякакви въпроси, коментари или запитвания, относещи се към съдържание или услуги, предоставени от трети страни следва да бъдат отправяни директно към доставчика на съдържание или услуги.
- Съществуват различни причини, поради които е възможно да нямате достъп до съдържание или услуги от устройството, които не са свързани със самото устройство, включително, но не само, прекъсвания на електричеството, връзката с Интернет, или неправилно конфигуриране на устройството Ви. Sharp Consumer Electronics Poland, нейните мениджъри, ръководители, служители, представители, изпълнители и подразделения не носят отговорност пред Вас или трета страна по отношение на такава невъзможност или прекъсвания за поддръжка, независимо от причината, и евентуалната възможност последните да биха могли да бъдат избегнати.
- Цялото съдържание или услуги на трети страни, достъпно чрез това устройство Ви се предоставя "както-е" и "както е налично" и Sharp Consumer Electronics Poland и нейните подразделения не Ви предоставят каквито и да било гаранции, директни или косвени, включително, без ограничение, всички гаранции за продаваемост, липса на нарушения, пригодност за определена цел, или каквито и да било гаранции за годност, достъпност, точност, пълнота, сигурност, запаване, полезност, безпогрешна или непрекъсната работа или използване на съдържанието или услугите, които са Ви предоставяни, или че това съдържание или услуги ще отговарят на Вашите изисквания или очаквания.
- "Sharp Consumer Electronics Poland" не е представител и не поема отговорност за действително или бездействително на третите страни, доставчици на съдържание или услуги, нито за който и да било аспект на съдържанието или услугата, свързана с такива доставчици.
- В никой случай "Sharp Consumer Electronics Poland" и/или нейните подразделения не носят отговорност към Вас или други трети страни за каквито и да било преки, косвени, специални, случайни, наказателни, закономерни или други щети, независимо дали теорията за отговорност се основава на договор, незакономерно увреждане, небрежност, нарушение на гаранцията, безвиновна отговорност и т.н. и дали Sharp Consumer Electronics Poland и/или нейните подразделения не са били предупредени за възможността от възникването на такива щети.
- **Продуктът разполага с технология, която е предмет на права на интелектуална собственост на Microsoft. Използването или**

разпространението на тази технология извън продукта без необходимите лицензи от Microsoft е забранено.

- **Собствениците на съдържание използват технологията за достъп до съдържанието на Microsoft PlayReady™, за да защитят интелектуалната си собственост, включително съдържание с авторски права. В това устройство се използва технология PlayReady за достъп до защитено PlayReady съдържание и/или защитено WMDRM съдържание. В случай че ограниченията за ползване на съдържание за настоящото устройство не бъдат спазени, собствениците на такава могат да изискат от Microsoft да отмени способността на устройството да обработва защитено PlayReady съдържание. Този отмяна не следва да касе незащитено съдържание или съдържание, защитено от други технологии за достъп до съдържание. Собствениците на съдържание могат да изискат от Вас да надстроите PlayReady, за да получите достъп до съдържанието. Ако не изпълните надстройване, няма да имате достъп до съответното съдържание.**

Важна информация относно използването на видео игри, компютри, надписи и други програми с фиксиран образ.

- Продължителната употреба на програмни материали с фиксиран образ може да доведе до постоянна "сянка в образа" на течнокристалния екран (понякога неправилно наричано "прегаряне на екрана"). Тази сянка в образа остава постоянно видима във фонов режим. Това е необратима повреда. Можете да я избегнете, като следвате инструкциите, посочени по-долу:
- Намалете настройката за яркост/контраст до възможно най-ниските нива, на които можете да гледате.
- Не възпроизвеждайте фиксиран образ за дълги периоди от време. Избягвайте възпроизвеждането на:
 - » Време и диаграми на Телетекст,
 - » TV/DVD меню, напр. DVD съдържание,
 - » при задържане в режим „Пауза“: Не използвайте този режим за големи периоди, например докато гледате DVD или видеоклип.
 - » Изключвайте уреда, когато не го използвате.

Батерии

- **ВНИМАНИЕ:** При поставяне на батерия от неподходящ тип съществува опасност от експлозия.
- При поставянето на батериите обърнете внимание дали полярите са спазени правилно.
- Не излагайте батериите на високи температури и не ги оставяйте на места, където температурата би могла да се повиши бързо (като например близо до огън или на директна слънчева светлина).
- Не излагайте батериите на силна лъчиста топлина, не ги хвърляйте в огън, не ги разглобявайте и не се опитвайте да презареждате батерии, които не са специално пригодени за това. В противен случай е възможно те да протекат или да експлодират.
 - » Никога не използвайте заедно различни батерии и не смесвайте нови и стари такива.
 - » Изхвърляйте изразходените батерии по безопасен за околната среда начин.
 - » Изхвърлянето на батерии е регулирано със закон в повечето страни от ЕС.

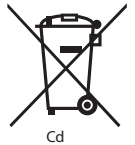

Cd

Извеждане от експлоатация

- Не изхвърляйте този телевизор наред с другите битови отпадъци. Върнете го в някой от определените центрове за рециклиране съгласно Директивата за ИУЕЕО. По този начин подпомагате запазването на ресурси и защитавате околната среда. За повече информация се свържете с най-близкия до Вас търговец или с местните власти.



CE Декларация:

- С настоящото, Sharp Consumer Electronics Poland sp. z o.o. заявява, че това оборудване е в съответствие с основните изисквания и други уместни разпоредби на Директива 2014/53/EC (RED) за радиосъоръжения.
- Пълният текст на декларацията за съответствие на ЕС можете да прочетете на адрес www.sharpconsumer.com/documents-of-conformity/
Този уред може да се използва във всички страни на ЕС.
С функцията 5 GHz WLAN (Wi-Fi) може да се работи само в закрити помещения.
Wi-Fi макс. мощност на предаване:
100mW при 2,400 GHz – 2,4835 GHz
100mW при 5,150 GHz – 5,250 GHz
100mW при 5,250 GHz – 5,350 GHz
100mW при 5,470 GHz – 5,730 GHz
100mW при 5,735 GHz – 5,835 GHz
BT макс. мощност на предаване: 10 mW при 2,402 GHz – 2,480 GHz.

Какво е включено в пакета

При закупуване на този телевизор, ще получите следните елементи:

- | | |
|-----------------------------------|--|
| • Телевизор - 1 бр. | • Пакет за монтаж на телевизионната поставка - 1 бр. |
| • Дистанционно управление - 2 бр. | • Наръчник за бърз старт - 1 бр. |
| • Батерии размер AAA - 4 бр. | • 1x Захранващ кабел |

Прикрепване на поставката

Следвайте стъпките, описани на последната страница на настоящото ръководство.

Монтиране на телевизора на стената

Монтирайте конзолата, спазвайки съветите на производителя.

Свързване

За свързване на външни устройства разгледайте последната страница на настоящото ръководство.

Първи стъпки - първоначална настройка

- Ако към корпуса на телевизора има прикрепени гумени части, елементи от пяна или лента, ги отстранете внимателно.
- Свържете телевизора към антенното гнездо на стената, използвайки кабел за антена (не е включен в комплекта).
- За свързване към Интернет с кабелна връзка свържете Cat 5/ Ethernet кабел (не е включен) от телевизора към широколентов модем/рутер.
- Поставте предоставените Ви батерии в дистанционното управление.
- Свържете захранващия кабел към електрически контакт.
- Вече можете да преминете към следващите стъпки на конфигуриране на телевизора.
- След като включите телевизора, ще бъде показано менюто за **Първоначална инсталация**.

- Свържете вашата гласова дистанционно следвайки инструкциите на екрана. Натиснете и задръжте едновременно бутон с стрелка наляво и бутон  на дистанционното управление, докато инструкциите на екрана на телевизора преминават към следващата стъпка.
- Изберете езика за ТВ менюто.
- Моля, задайте желаните настройки в оставащите екрани от менюто за Първоначална инсталация.

Джойстик за управление на телевизора

Джойстика за управление на ТВ се намира в долния ляв ъгъл на ТВ-то. Можете да го използвате вместо дистанционното управление, за да извършвате основни функции на ТВ-то.



В режим на готовност:

- кратко натискане на джойстика - включване

Докато гледате телевизия:

- НАДЯСНО / НАЛЯВО – увеличаване / намаляване силата на звука
- НАГОРЕ / НАДОЛУ – превключване на канал нагоре / надолу
- кратко натискане – показване на меню
- продължително натискане – поставяне в режим на готовност



Докато се намирате в менюто:

- НАДЯСНО / НАЛЯВО / НАГОРЕ / НАДОЛУ – навигиране на курсора в менютата на екрана
- кратко натискане – ОК / потвърждаване на избран елемент

Избор на режим за входен сигнал/източник

Превключване между различните входни сигнали/свързвания.



а) Употреба на бутоните на дистанционното управление:

- Натиснете бутон [SOURCE] - извежда се менюто за източник на сигнал. Алтернативно можете да натиснете и задръжте бутон  (TV наръчник), за да изведете списъка с входове.
- След това натиснете [] или [], за да изберете предпочитания от Вас входен сигнал.
- Натиснете [OK].

б) Употреба на джойстика:



- Натиснете леко джойстика, за да достъпите главното меню.
- Използвайте джойстика, за да навигирате до менюто [Входове].
- Натиснете леко джойстика, за да влезете в менюто [Входове].
- Използвайте джойстика, за да изберете желания вход/източник.
- Натиснете джойстика, за да превключите към избрания вход/източник.

Управление на менюто на телевизора

Използвайте бутоните (///) , за да фокусирате върху желания елемент.

Натиснете бутон OK, за да изберете елемента, който е на фокус в момента.

Натиснете бутон  (назад), за да се върнете с една стъпка назад в менюто.

Натиснете и задръжте бутон  (назад), за да излезете от менюто. Натиснете бутон  (Начало), за да влезете в менюто Home (Начало на телевизора).

Информация за опресняване с честота 144Hz

Този телевизор поддържа честота на опресняване от 144Hz за всички резолюции до 4K. Все пак това е възможно само чрез HDMI 3 и 4 входове. HDMI 1 и 2 входовете са ограничени до 60Hz за всички резолюции.

Също така, VRR / AMD FreeSync™ се поддържа изключително чрез HDMI 3 и 4.

Ако намерите да свържете игров компютър или конзола към този телевизор, моля уверете се, че използвате HDMI 3 или 4.

ЗАБЕЛЕЖКА: За постигане на 4K@144Hz свързаното устройство трябва да изпраща видеосигнал с тази резолюция и честота на опресняване. Устройството трябва да бъде свързано с телевизора чрез HDMI кабел, маркиран като "Ultra High Speed".

Пълно кинематографично изживяване с AQUOS Wireless Surround

Този телевизор е съвместим с AQUOS Wireless Surround на Sharp - модулна система, при която вие избирате нивото на потапяне. Просто добавете субуфер за по-дълбоки басы или задни високоговорители за съврунд звук в театрален стил. Комбинирани, те пренасят пълното кинематографично изживяване във вашата всекидневна с Dolby Atmos и DTS:X. Няма да имате нужда от допълнителен софтуер или външни устройства - високоговорителите AQUOS Wireless Surround се свързват безжично с телевизора, което ви позволява да ги поставите навсякъде в пространството.



Електронно ръководство за употреба

За да получите достъп до повече полезна информация директно от телевизора, можете да стартирате онлайн ръководството, като следвате следните стъпки:

1. Натиснете бутон (Начало) на дистанционното управление.
2. Като използвате курсора, преминете надолу до "Вашите приложения".
3. От списъка с приложения отворете и изберете "Smart Portal".

ЗАБЕЛЕЖКА: Моля, уверете се, че телевизорът ви е свързан с интернет, за да можете да използвате това електронно ръководство.

Дистанционно управление

В пакета има включени две дистанционни управления.

По-голямото от тях служи за цялостно управление на телевизора и разполага със стандартен инфрачервен (IR) предавател.

По-малкият мултимедия дистанционно е оборудван с микрофон, който ви позволява да управлявате ТВ-то с гласа си. Обаче, за да активирате гласовото управление, дистанционното управление трябва да бъде свързано с ТВ-то посредством Bluetooth. Свързването се извършва по време на първоначалната настройка.

Ако вашето дистанционно управление загуби връзката с ТВ-то по някаква причина, можете да го свържете ръчно чрез менюто с настройки, като следвате тези стъпки:

1. Натиснете бутон (Начало), след което изберете [Настройки] и натиснете [ОК].
2. Появява се менюто Бързи настройки. Задръжте курсора върху символа Settings (Настройки) и натиснете отново бутон [ОК,] за да влезете в менюто Settings (Настройки).
3. След това изберете [Дистанционни управления и аксесоари] > [Сдвояване на аксесоари].
4. Следвайте инструкциите на екрана, за да свържете дистанционното управление с телевизора.
5. Името на дистанционното ви управление ще се появи на екрана на телевизора. Натиснете [ОК, за] да потвърдите сдвояването.

Описание на функциите на дистанционното управление

Вижте снимката от втората страница на настоящото ръководство на потребителя.

1. (Режим на готовност) – включване/изключване на телевизора от/в режим на готовност. При натискане и задръжане на този бутон се показва меню с опция за преминаване в енергоспестяващ режим на готовност.
2. (Източник) – показване на меню за входния сигнал/източника.
3. (ЦИФРОВИ БУТОНИ (0-9)) – директен избор на телевизионен канал.
4. (Без звук) – изключване или включване на звука.
5. (INFO) – Натиснете веднъж, за да видите информация за програмата, която гледате в момента. Натиснете отново, за да видите подробна информация. Натиснете , докато информационният панел е показан, за да видите информация за предстоящата програма.
6. (профил) – Превключва между различни потребителски профили.
7. (приложения) – Отваря менюто с инсталирани приложения.
8. (настройки) – Кратко натискане: Отваря менюто с настройки. Дълго натискане: Показва виртуална клавиатура (само в режим Live TV).
9. (▲/▼/◀/▶/OK) – Позволява ви да навигирате в екранните менюта и да регулирате системните настройки според вашите предпочитания.
10. (← назад) – Кратко натискане: Връща се назад в менюто. Дълго натискане: Излиза от текущото меню.
11. (начало) – Кратко натискане: Показва началното меню на телевизора. Дълго натискане: Отваря менюто с настройки.
12. (ТВ наръчник) – Кратко натискане: Отваря 7-дневния TV наръчник (режим на цифровата телевизия). Дълго натискане: Показва списъка с входове.
13. (VOL (+/-)) – наклонете за увеличаване/намаляване силата на звука.
14. (CH (+/-)) – наклонете за преместване на текущия канал със стъпка нагоре или надолу.
15. (NETFLIX) – достъп до приложение Netflix.
16. (Prime video) – достъп до приложение Prime video.
17. (YouTube) – достъп до приложение YouTube.
18. (FAV APP (ЛЮБИМО ПРИЛОЖЕНИЕ)) – Дълго натискане: Отваря се списък с приложения. Изберете приложението, което искате да присвоите на бутон FAV APP за бърз достъп. Кратко натискане: Стартира запомненото приложение.
19. (AUDIO (Аудио)) – отваряне на меню Аудио записи.
20. (SUB (Субтитри)) – включване/изключване на субтитрите в долната част на екрана.
21. (ТЕХТ (Телетекст)) – включване/изключване на Телетекста.
22. (TV) – превключване на телевизора на последно гледания източник на сигнал.
23. (M) – възпроизвеждане/пауза на мултимедия файл.
24. (⏩) – възпроизвеждане в режим бързо превъртане назад.
25. (▶) – възпроизвеждане в режим бързо превъртане напред.
26. (■) – прекратяване на възпроизвеждането.
27. (ЦВЕТНИ БУТОНИ) – изпълняване на функции от съответното меню.
28. (Google Assistant (Google асистент)) – бърз достъп до забавления, управление на смарт устройства, отговори на въпроси върху екрана и т.н. помощта на гласови команди.

Važne sigurnosne upute



Pročitajte ove sigurnosne upute i pridržavajte se sljedećih upozorenja prije korištenja uređaja:

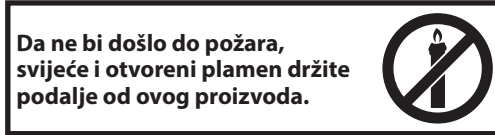

~ Izmjenična struja

- Ovo je oprema Klase II ili dvostruko izolirani električni uređaj. Projektiran je tako da ne zahtijeva sigurnosni priključak uzemljenja.

- TV uređaje sa 43-inčnim ili većim ekranima mora prenositi ili podići barem dvoje ljudi.
- Ovaj TV ne sadrži nikakve dijelove koje bi korisnik mogao sam popraviti. U slučaju kvara, obratite se proizvođaču ili ovlaštenom servisnom predstavniku. Dodirom određenih dijelova unutar TV-a može ugroziti svoj život. Jamstvo ne vrijedi za kvarove uzrokovane popravcima neovlaštenih trećih strana.
- Ne skidajte stražnji dio uređaja.
- Ovaj uređaj izrađen je za primanje i reproduciranje video i zvučnih signala. Svaka druga uporaba strogo je zabranjena.
- TV ne smije biti izložen kapanju ili prskanju tekućine.
- Kako biste TV uređaj isključili iz mreže napajanja, izvadite utikač kabela napajanja iz utičnice.
- Ako je kabel napajanja oštećen, zamjenu povjerite proizvođaču, servisnom predstavniku ili kvalificiranoj osobi da bi se izbjegle opasne situacije.
- Preporučena udaljenost za gledanje HD TV približno je pet puta dulja od visine zaslona. Odsjaj na zaslonu s drugih izvora osvjetljenja može biti uzrok lošije kvalitete slike.
- Osigurajte da TV ima dovoljno mjesta za prozračivanje i da se ne nalazi blizu drugih uređaja i ostalih dijelova namještaja.
- Proizvod postavite barem 5 cm dalje od zida radi prozračivanja.
- Osigurajte da u otvorima za prozračivanje nema nikakvih predmeta, npr. novina, stolnjaka, zavjesa itd.
- TV je izrađen za korištenje u umjerenj klimi.
- TV je izrađen isključivo za rad u suhim prostorima. Kad se TV koristi vani, provjerite ako je zaštićen od vlage (kiša, prskanje vode). Nemojte ga izlagati vlazi.
- Na televizijski uređaj nemojte stavljati nikakve predmete, spremnike s tekućinama, npr. vaze itd. Te posude mogu se prevrnuti, što bi ugrozilo sigurnost električnih instalacija. TV postavite isključivo na ravnu i stabilnu površinu. Na ili ispod TV-a nemojte stavljati predmete, npr. novine ili deke itd.
- Provjerite da uređaj ne stoji na strujnim kabelima jer bi moglo doći do oštećenja. Mobilni telefoni i drugi uređaji kao što su WLAN prilagodnici, nadzorne kamere s bežičnim prijenosom signala itd. mogu uzrokovati elektromagnetske smetnje i ne smiju se postaviti u blizini uređaja.
- Uređaj nemojte postaviti blizu grijaćih elemenata ili na mjesto sa izravnim sunčevim osvjetljenjem jer to ima negativan učinak na hlađenje uređaja. Skladištenje topline je opasno i može smanjiti radni vijek uređaja. Kako bi se osigurala sigurnost, obratite se kvalificiranoj osobi da ukloni prljavštinu iz uređaja.
- Pokušajte spriječiti oštećenja na mrežnom kabelu ili prilagodniku. Uređaj se može spojiti samo s priloženim mrežnim kabelom/prilagodnikom.

- Vremenske nepogode opasne su za električne uređaje. Ako munja udari u glavni električni vod ili ožičenje antene, uređaj će se oštetiti čak i ako je isključen. Prije vremenske nepogode odspojite sve kabele i konektore uređaja.
- Za čišćenje zaslona uređaja koristite samo vlažnu i meku krpu. Koristite samo čistu vodu, nikad deterdžente, a nikako ne otapala.
- Postavite TV blizu zida kako ne bi pao ako ga netko slučajno gurne.
- UPOZORENJE - Televizijski uređaj nikad nemojte stavljati na nestabilnu površinu. Televizijski uređaj može pasti što može dovesti do ozbiljnih tjelesnih ozljeda ili smrti. Mnoge ozljede, osobito djece, mogu se spriječiti poduzimanjem jednostavnih mjera opreza, npr.:
- Koristite ormariće ili stalke koje preporuča proizvođač televizijskog uređaja.
- Koristite samo namještaj na kojem možete televizijski uređaj postaviti na siguran način.
- Provjerite da televizijski uređaj ne visi preko ruba namještaja na kojem se nalazi.
- Televizijski uređaj nemojte postavljati na visoka mjesta (npr. ormariće ili police za knjige) osim ako ste prije dobro pričvrstili i poduprli televizijski uređaj na odgovarajući namještaj.
- Televizijski uređaj nemojte postavljati na krpe ili druge materijale na namještaju.
- Upoznajete djecu s opasnostima penjanja na namještaj kada žele doći do televizijskog uređaja ili daljinskog upravljača.
- Osigurajte da se djeca ne mogu penjati ili dohvatiti televizijski uređaj.
- Ako postojeći televizijski uređaj želite premjestiti, potrebno je ponovno pridržavati se svih prethodno navedenih mjera opreza.
- Softver na TV-u i zaslonski prikaz (OSD) može se promijeniti bez prethodnog upozorenja.
- Radni uvjeti televizora:
 - temperatura od +10 do +35 °C
 - vlažnost do 80% (pri temperaturi od 25°C)
 - atmosferski tlak od 86 do 106 kPa (od 650 do 800 mmHg)

Upozorenje:

- Za isključivanje televizora upotrijebite tipku za stanje pripravnosti na daljinskom upravljaču. Držanjem ove tipke pritisnutom televizor će se isključiti i prijeći u stanje pripravnosti za uštedu energije i ispunjavanje ekoloških zahtjeva. Ovo je zadani način rada.
- U testu elektrostatskog izboja (ESD) prema smjernici EN55035 ustanovljeno je da je potrebno ručno aktivirati prekidač za uključivanje/isključivanje za nastavak normalnog rada nakon testa.
- Nemojte koristiti TV uređaj odmah nakon vađenja iz ambalaze. Pričekajte da se TV uređaj zagrije na sobnu temperaturu prije uporabe.
- Vanjske uređaje nemojte spajati na uređaj spojen na električnu energiju. Isključite ne samo TV, već i uređaje koje ste spojili! Uključite utikač TV-a u zidnu utičnicu nakon što spojite sve vanjske uređaje i antenu!
- Uvijek pazite na to da imate dovoljno mjesta za pristup mrežnom utikaču TV-a.
- Uređaj nije namijenjen za korištenje na radnom mjestu s monitorima.
- Stalno korištenje slušalica s visokom razinom glasnoće može uzrokovati nepovratno oštećenje sluha.
- Osigurajte ekološko zbrinjavanje uređaja i njegovih komponenti zajedno s baterijama. Kada ste u nedoumici, obratite se lokalnim vlastima za više informacija o recikliranju.
- Kad uređaj postavljate, nemojte zaboraviti da je namještaj premazan raznim lakovima, plastikom itd. ili je poliran. Kemikalije koje takvi proizvodi sadrže mogu reagirati s postoljem TV uređaja. To bi moglo uzrokovati da se djelići materijala zalijepi na površinu namještaja, a oni se teško ili uopće ne mogu skinuti.
- Zaslona vašeg TV-a proizveden je u visoko kvalitetnim uvjetima i detaljno je nekoliko puta pregledan ako postoje neispravni pikseli. Zbog tehnoloških svojstava procesa proizvodnje nije moguće eliminirati postojanje malog broja neispravnih piksela na zaslonu (čak ni uz maksimalnu pažnju za vrijeme proizvodnje). Ti neispravni pikseli ne smatraju se kvarom u odnosu na uvjete jamstva ako broj neispravnih piksela nije veći od ograničenja određenih DIN normom.

- Proizvođač se ne može smatrati odgovornim ni biti odgovoran za pitanja vezana uz korisničku podršku za sadržaje ili usluge trećih strana. Sva pitanja, komentare ili upite vezane uz usluge ili sadržaj trećih strana treba uputiti izravno davatelju odgovarajućih sadržaja ili usluga.
- Postoje brojni razlozi nemogućnosti pristupa sadržaju ili uslugama koji nisu vezani uz sam uređaj, uključujući između ostaloga prekid napajanja, internetske veze ili nepravilno konfiguriranje uređaja. Sharp Consumer Electronics Poland, njegovi direktori, službenici, zaposlenici, predstavnici, ugovorne strane i podružnice neće biti odgovorni vama ni bilo kojoj trećoj strani vezano uz takve kvarove ili nedostupnost usluga zbog održavanja, bez obzira na uzroke i na to jesu li se mogli izbjeći.
- Sav sadržaj ili usluge trećih strana dostupni putem ovog uređaja pružaju vam se "kakvi jesu" ili "po dostupnosti", a Sharp Consumer Electronics Poland i njezine podružnice ne daju nikakva jamstva ni izjave bilo koje vrste prema vama, izričito ni implicirano, uključujući između ostaloga bilo kakva jamstva utrživanja, nekršenja propisa, prikladnosti za određenu svrhu ni bilo kakva jamstva prikladnosti, dostupnosti, točnosti, potpunosti, sigurnosti, korisnosti, izostanka pogrešaka ili neprekidnog rada ili upotrebe sadržaja ili usluga koji vam se pružaju ili da će sadržaji ili usluge ispunjavati vaše zahtjeve ili očekivanja.
- "Sharp Consumer Electronics Poland" nije predstavnik i ne preuzima nikakvu odgovornost za postupke ili propuste trećih davatelja sadržaja ili usluga ni vezano uz bilo koji aspekt sadržaja ili usluga trećih davatelja.
- "Sharp Consumer Electronics Poland" i/ili njezine podružnice neće ni u kojem slučaju biti odgovorne vama ni bilo kojoj trećoj strani ni za kakve zdravne, neizravne, posebne, slučajne, kaznene, posljedice ili druge štete, bez obzira na to temelji li se teorija odgovornosti na ugovoru, deliktu, zanemarivanju, kršenju jamstva, striktnoj odgovornosti ili nečem drugom te bez obzira na to jesu li Sharp Consumer Electronics Poland i/ili njezine podružnice obaviještene o mogućnosti takvih šteta.
- **Ovaj proizvod sadrži tehnologiju koja podliježe određenim pravima intelektualnog vlasništva tvrtke Microsoft. Uporaba ili distribucija ove tehnologije izvan ovog proizvoda zabranjena je osim u slučaju odgovarajuće licence/licencij tvrtke Microsoft.**
- **Vlasnici sadržaja upotrebljavaju tehnologiju za pristup sadržaju Microsoft PlayReady™ kako bi zaštitili svoja prava intelektualnog vlasništva, uključujući sadržaj zaštićen autorskim pravima. Ovaj uređaj upotrebljava tehnologiju PlayReady za pristup sadržaju zaštićenom tehnologijom PlayReady i/ili sadržaju zaštićenom softverom WMDRM. Ako uređaj ne provodi ograničenja uporabe sadržaja na odgovarajući način, vlasnici sadržaja mogu od tvrtke Microsoft zahtijevati ukidanje uporabe sadržaja zaštićenog tehnologijom PlayReady na uređaju. Ukidanje neće utjecati na nezaštićeni sadržaj odnosno sadržaj zaštićen drugim tehnologijama za pristup sadržaju. Vlasnici sadržaja mogu zahtijevati nadogradnju tehnologije PlayReady za pristup njihovom sadržaju. Ako nadogradnju odbijete, nećete imati pristup sadržaju za koji je potrebna nadogradnja.**

Važne informacije o korištenju video igrica, računala, podnaslova i ostalih prikaza s nepromjenjivom slikom.

- Dugotrajna uporaba materijala programa s nepromjenjivim slikama može uzrokovati trajnu sliku sa sjenom na LCD zaslonu (ponekad se to pogrešno opisuje da je zaslon "izgorio"). Takva slika sa sjenom ostat će trajno vidljiva u pozadini zaslona. To je nepovratno oštećenje. Takvo oštećenje može se izbjeći ako se pridržavate uputa u nastavku:
- Smanjite postavku za svjetlinu/kontrast na minimalnu razinu.
- Nemojte dugo prikazivati nepromjenjive slike. Izbjegavajte prikazivanje:
 - » vremena i sadržaja na teletekstu,
 - » TV/DVD izbornika, npr. DVD sadržaja,
 - » u načinu rada "Pauziraj" (zadržavanje): Ovaj način rada nemojte dugo koristiti, npr. za vrijeme gledanja DVD-a ili videozapisa.
 - » isključite uređaj ako ga ne koristite.

Baterije

- **OPREZ:** Postoji opasnost od eksplozije u slučaju upotrebe neodgovarajuće baterije.
- Obratite pažnju na pol kod umetanja baterija.
- Baterije nemojte izlagati visokim temperaturama i ne stavlajte ih na mjesta gdje se temperatura može brzo povećati, npr. blizu vatre ili na izravnu sunčevu svjetlost.
- Baterije nemojte izlagati prekomjernoj isijavajućoj toplini, ne bacajte ih u vatru, ne rastavljajte ih i ne pokušavajte puniti nepunjive baterije. Moglo bi doći do curenja tekućine ili eksploziranja.
 - » Nikad nemojte koristiti različite vrste baterija istovremeno ili miješati nove i stare baterije.
 - » Baterije odložite na ekološki prihvatljiv način.
 - » Većina država članica EU zakonom regulira odlaganje baterija.

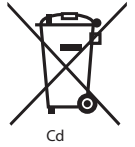

Odlaganje

- Ovaj TV uređaj nemojte odložiti pod nerazvrstan komunalni otpad. Vratite ga na označeno sabirno mjesto za recikliranje WEEE opreme. Na taj način sudjelovat ćete u očuvanju prirodnih resursa i zaštiti okoline. Obratite se trgovcu ili lokalnim vlastima za više informacija.



CE izjava:

- Sharp Consumer Electronics Poland sp. z o.o. ovim putem izjavljuje da je ova oprema usklađena s osnovnim zahtjevima i drugim relevantnim odredbama RED smjernice 2014/53/EU.
 - Puni tekst EU deklaracije usklađenosti dostupan je putem poveznice www.sharpconsumer.com/documents-of-conformity/ Ova se oprema smije koristiti u svim državama EU-a. Funkcija WLAN(Wi-Fi) od 5 GHz ove opreme može se koristiti samo u zatvorenim prostorima.
- Wi-Fi maks. snaga odašiljača:
- | |
|-----------------------------------|
| 100 mW pri 2,400 GHz – 2,4835 GHz |
| 100 mW pri 5,150 GHz – 5,250 GHz |
| 100 mW pri 5,250 GHz – 5,350 GHz |
| 100 mW pri 5,470 GHz – 5,730 GHz |
| 100 mW pri 5,735 GHz – 5,835 GHz |
- BT maks. snaga odašiljača: 10 mW pri 2.402 GHz – 2.480 GHz.

Što se nalazi u kutiji

Kupovinom ovog TV uređaja dobivate sljedeće:

- | | |
|--------------------------|--------------------------------------|
| • 1x TV uređaj | • 1x paket za postavljanje TV stalka |
| • 2x daljinski upravljač | • 1x Vodič za brzi početak |
| • 4x AAA baterije | • 1x Napojni kabel |

Pričvršćivanje stalka

Pridržavajte se uputa na posljednjoj stranici ovog korisničkog priručnika.

Postavljanje TV uređaja na zid

Postavite nosač za montažu uređaja na zid na televizijski uređaj na način opisan od strane proizvođača nosača.

Spajanje

Na zadnjoj stranici ovog priručnika s uputama opisan je način spajanja vanjskih uređaja.

Početak rada - početno postavljanje

- Ako su na okvir televizora pričvršćene trake te dijelovi od gume ili stiropora, pažljivo ih uklonite.
- Antenskim kabelom (nije isporučen) povežite televizor sa zidnom utičnicom za TV antenu.
- Povezivanje s internetom možete obaviti žičnom vezom tako da povežete TV i širokopojasni modem/usmjerivač pomoću Cat 5/ Ethernet kabela (nije isporučen).
- Umetnite priložene baterije u daljinski upravljač.
- Stavite električni kabel u utičnicu.
- Sada možete nastaviti sa sljedećim koracima konfiguracije TV uređaja.
- Nakon uključanja TV uređaja na ekranu će se prikazati izbornik **Prva instalacija**.
- Uparite svoj glasovni daljinski upravljač prema uputama na ekranu. Istovremeno pritisnite i držite gumb sa lijevom strelicom i gumb  na daljinskom upravljaču dok se upute na TV ekranu ne promijene na sljedeći korak.
- Odaberite jezik za TV izbornik.
- Odaberite postavke na preostalim zaslonima u izborniku Prva instalacija.

Upravljački štap TV uređaja

Daljinski upravljač za TV nalazi se u donjem lijevom kutu TV-a. Možete ga koristiti umjesto daljinskog upravljača za upravljanje osnovnim funkcijama TV-a.

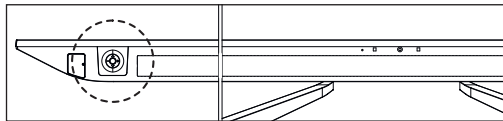

Kad je TV uređaj u stanju čekanja:

- kratko pritisnite upravljački štap - uključenje

Kad gledate TV:

- DESNO/LIJEVO – povećanje/smanjenje glasnoće
- GORE/DOLJE – promjena kanala prema gore/dolje
- kratak pritisak – prikazuje izbornik
- dugi pritisak – stanje pripravnosti/uključenje/isključenje

Kad ste u izborniku:

- DESNO/LIJEVO/GORE/DOLJE – navigacija kursora na zasloniskim izbornicima
- kratak pritisak – OK/Potv rdi odabranu stavku

Odabir načina ulaza/izvora

Za prebacivanje između različitih ulaza/priključaka.

a) Uz pomoć gumba na daljinskom upravljaču:

- Pritisnite [SOURCE] - pojavit će se izbornik izvora. Alternativno, možete pritisnuti i držati tipku  (TV vodič) kako biste prikazali popis ulaza.
- Pritisnite [▲] ili [▼] za odabir odgovarajućeg ulaza.
- Pritisnite [OK].

b) Uporaba upravljačkog štapa TV uređaja:

- Kratkim pritiskom na upravljački stick pristupite glavnom izborniku.
- Koristite upravljački stick za navigaciju do izbornika [Ulazi].
- Kratkim pritiskom na upravljački stick otvorite izbornik [Ulazi].
- Koristite upravljački stick za odabir željenog ulaza/izvora.
- Pritisnite upravljački stick za prebacivanje na odabrani ulaz/izvor.

Navigacija po TV izborniku

Pomoću gumba (▲/▼/◀/▶) fokusirajte se na željenu stavku. Pritisnite gumb OK za odabir stavke koja je trenutno u fokusu. Pritisnite gumb ◀ (natrag) za povratak jedan korak u izborniku. Pritisnite i držite tipku ◀ (natrag) da napustite izbornik. Pritisnite gumb  (početak) za ulazak u početni izbornik televizora.

Informacije o osvježavanju od 144Hz

Ovaj televizor podržava osvježavanje od 144Hz za sve rezolucije do 4K. Međutim, to je dostupno samo putem HDMI 3 i 4 ulaza. HDMI 1 i 2 ulazi su ograničeni na 60Hz za sve rezolucije.

Isto tako, VRR / AMD FreeSync™ podržava se isključivo putem HDMI 3 i 4. Ako planirate povezati igrači računar ili konzolu s ovim televizorom, pobrinite se da koristite HDMI 3 ili 4.

NAPOMENA: Kako biste postigli 4K@144Hz, povezano uređaj mora izlaziti video signal s tom rezolucijom i brzinom osvježavanja. Uređaj se mora povezati s televizorom pomoću HDMI kabela označenog kao "Ultra High Speed".

Potpuno kinematografsko iskustvo s AQUOS Wireless Surround

Ovaj TV je kompatibilan sa AQUOS Wireless Surround tvrtke Sharp, modularnim sustavom u kojem sami birate razinu uranjanja. Jednostavno dodajte subwoofer za dublji bas ili stražnje zvučnike za surround zvuk u kino stilu. U kombinaciji, oni donose potpuno kinematografsko iskustvo u vašu dnevnu sobu uz Dolby Atmos i DTS:X. Nećete trebati dodatni softver ili vanjske uređaje – AQUOS Wireless Surround zvučnici povezuju se bežično s televizorom što vam omogućuje da ih postavite bilo gdje u svom prostoru.



Priručnik s elektroničkim uputama

Za pristup više korisnih informacija izravno s TV-a, možete pokrenuti mrežni priručnik slijedeći ove korake:

1. Pritisnite gumb (početak) na daljinskom upravljaču.
2. Pomoću pokazivača idite prema dolje do "Vaše aplikacije".
3. Na popisu aplikacija pronađite i odaberite "Smart Portal".

NAPOMENA: Provjerite je li vaš TV spojen na internet kako biste mogli koristiti ovaj elektronički priručnik.

Daljinski upravljač

Televizor se isporučuje s dvama daljinskim upravljačima.

Veći daljinski upravljač služi za općenito upravljanje televizorom i opremljen je standardnim infracrvenim (IC) predajnikom.

Manji multimedijски daljinski upravljač opremljen je mikrofonom koji vam omogućuje upravljanje TV-om glasom. Međutim, da biste omogućili glasovnu kontrolu, daljinski upravljač morate upariti s TV-om putem Bluetootha. Uparivanje se obavlja tijekom početnog postavljanja.

Ako vaš daljinski upravljač izgubi vezu s TV-om iz bilo kojeg razloga, možete ga ručno upariti putem izbornika postavki slijedeći ove korake:

1. Pritisnite tipku (početak), zatim odaberite **[Postavke]** i pritisnite **[OK]**.
2. Pojavljuje se izbornik Brze postavke. Zadržite kursor na simbolu postavki i ponovno pritisnite gumb **[OK]** za ulazak u izbornik postavki.
3. Zatim odaberite **[Daljinski upravljači i dodaci]** > **[Uparite dodatka]**.
4. Slijedite upute na zaslonu za uparivanje daljinskog upravljača s TV-om.
5. Naziv vašeg daljinskog upravljača pojaviti će se na TV zaslonu. Pritisnite **[OK]** za potvrdu uparivanja.

Opis dijelova daljinskog upravljača

Pogledajte sliku daljinskog upravljača na drugoj stranici ovog korisničkog priručnika.

1. (**stanje pripravnosti**) – uključuje televizor kad se nalazi u stanju pripravnosti ili obratno. Držanjem ove tipke pritisnutom uređaj prikazuje izbornik s opcijama za isključivanje i stanje pripravnosti radi uštede energije.
2. **SOURCE** – prikazuje izbornik za ulaz/izvor.
3. **NUMERIČKE TIPKE** – 0–9 za odabir određenog TV kanala.
4. (**prigušivanje**) – prigušivanje ili uključivanje zvuka.
5. **INFO** – Pritisnite jednom za pregled informacija o programu koji trenutno gledate. Pritisnite ponovo za pregled detaljnih informacija. Pritisnite dok je prikazana informativna ploča za pregled informacija o nadolazećem programu.
6. (**profil**) – Prebacuje između različitih korisničkih profila.
7. (**aplikacije**) – Otvara izbornik s instaliranim aplikacijama.
8. (**postavke**) – Kratki pritisak: Otvara izbornik Postavke. Dugi pritisak: Prikazuje virtualnu tipkovnicu (samo u načinu rada s Live TV).
9. (**▲/▼/▶/▶/OK**) – Omogućuje vam kretanje izbornicima na zaslonu i prilagođavanje postavki sustava prema vašim željama.
10. (**natrag**) – Kratki pritisak: Korak unatrag u izborniku. Dugi pritisak: Izlaz iz trenutno prikazanog izbornika.
11. (**početak**) – Kratki pritisak: Prikazuje početni izbornik TV-a. Dugi pritisak: Otvara izbornik Postavke.
12. (**TV vodič**) – Kratki pritisak: Otvara 7-dnevni TV vodič (digitalni TV način rada). Dugi pritisak: Prikazuje popis ulaza.
13. **VOL (+/-)** – povećavanje/smanjivanje glasnoće.
14. **CH (+/-)** – prebacivanje na sljedeći/prethodni kanal na popisu.
15. **NETFLIX** – pristup aplikaciji Netflix.
16. **Prime video** – pristup aplikaciji Prime video.
17. **YouTube** – pristup aplikaciji YouTube.
18. **FAV APP (OMILENA APLIKACIJA)** – Dugi pritisak: Otvara se popis aplikacija. Odaberite aplikaciju koju želite dodijeliti gumbu FAV APP za brzi pristup. Kratki pritisak: Pokreće zapamćenu aplikaciju.
19. **AUDIO** – otvara izbornik audiozapisa.
20. **SUB** – uključivanje/isključivanje titlova pri dnu zaslona.
21. **TEXT** – uključivanje/isključivanje teleteksta.
22. **TV** – prebacuje televizor na posljednji upotrijebljeni ulaz.
23. – reprodukcija/pauziranje multimedije.
24. – za reprodukciju u načinu brzog premotavanja.
25. – za reprodukciju u načinu brzo naprijed".
26. – zaustavljanje reprodukcije.
27. **TIPKE U BOJ** – izvršavanje odgovarajućih funkcija koje su trenutno dostupne.
28. **Googleov pomoćnik** – koristite se glasovnim naredbama za pristup zabavnim sadržajima, upravljanje pametnim uređajima, postavljanje pitanja itd.

Važne bezbednosne instrukcije



Molimo vas da pročitate ove bezbednosne instrukcije i da poštujete sledeća upozorenja pre nego što počnete da rukujete uređajem:

Kako biste sprečili požar, uvek držite sveće i druge predmete sa otvorenim plamenom podalje od ovog proizvoda.



~ Naizmjenična struja

- Ovaj uređaj je Klasa II ili duplo izoliran električni uređaj. Dizajniran je na takav način da mu nije potrebno bezbednosno povezivanje na električno uzemljenje.
- Televizori sa veličinom ekrana od 43" ili većim moraju da se podignu i nose od strane bar dve osobe.
- Ovaj televizor ne sadrži nikakve delove koje može da opravi korisnik. U slučaju greške, obratite se proizvođaču ili ovlašćenom servisnom prodavcu. Dolaženje u dodir sa određenim delovima unutar televizora može da dovede u opasnost vaš život. Garancija ne važi za greške koje su izazvane popravkama izvršenim od strane neovlašćenih trećih lica.
- Ne uklanjajte zadnji deo uređaja.
- Ovaj uređaj je dizajniran za prijem i reprodukciju video i zvučnih signala. Bilo koje drugo korišćenje je strogo zabranjeno.
- Ne izlažite televizor tečnošću koja curi ili prska.
- Da biste isključili TV sa glavnog napajanja izvucite glavni utikač sa glavne utičnice.
- Ako je dovodni kabl oštećen, on mora biti zamenjen od strane proizvođača, servisnog prodavca ili slično kvalifikovanih osoba kako bi se izbegla opasnost.
- Preporučujemo razdaljinu za gledanje HD TV je otprilike pet puta duža od visine ekrana. Odsjaji na ekranu od drugih izvora svetlosti mogu da pogoršaju kvalitet slike.
- Postarajte se da televizor ima dovoljno ventilacije i da nije u blizini drugih uređaja i drugih delova nameštaja.
- Instalirajte proizvod najmanje 5 cm od zida zarad ventilacije.
- Postarajte se da otvori za ventilaciju ne sadrže stvari kao što su novine, stolnjaci, zavese, itd.
- Televizor je dizajniran za korišćenje na umerenoj klimi.
- Televizor je dizajniran samo za rukovanje na suvom mestu. Kada koristite televizor napolju, molimo vas da se postarate da bude zaštićen od vlage (kiša, voda koja prska). Nikada ga ne izlažite vlazi.
- Ne stavlajte bilo kakve objekte, čimje napunjene tečnošću, kao što su vaze, itd. na TV. Ove posude mogu da se gurnu, što može da dovede u opasnost električnu bezbednost. Stavite televizor samo na ravnu i stabilnu površinu. Ne stavlajte nikakve objekte kao što su novine ili čebad, itd. na ili ispod televizora.
- Postarajte se da uređaj ne stoji na kablovima za napajanje jer mogu da se oštete. Mobilni telefoni i drugi uređaji kao što su WLAN adapteri, video nadzori sa bežičnim prenosom signala, itd. mogu da izazovu elektromagnetnu interferenciju i ne treba da se stave u blizini uređaja.
- Ne stavlajte uređaj blizu grejnih elemenata ili na mesto sa direktnom sunčevom svetlošću jer to ima negativni uticaj na hlađenje uređaja. Nagomilavanje toplote je opasno i može ozbiljno da smanji vek trajanja uređaja. Kako biste obezbedili bezbednost, zamolite kvalifikovanu osobu da ukloni prljavštinu sa uređaja.

- Pokušajte da sprečite štetu nad glavnim kablovima ili glavnim adapterima. Uređaj može da se poveže samo sa dostavljenim glavnim kablovima/adapterima.
- Oluje su opasne za sve električne uređaje. Ako su glavne ili antenske žice udarene gromom, uređaj će se možda oštetiti, čak i ako je isključen. Treba da isključite sve kablove i konektore uređaja pre oluje.
- Da biste obrisali ekran uređaja koristite samo vlažnu i mekanu krpu. Koristite samo čistu vodu, nikada deterđente i nikako ne koristite rastvarače.
- Pozicionirajte televizor blizu zida kako biste izbegli mogućnost da on padne kada se gurne.
- UPOZORENJE - Nikada ne stavlajte televizor na nestabilnu lokaciju. Televizor može da padne, što može da dovede do ozbiljne lične povrede ili smrti. Mnogo povreda, naročito dečijih, može da se izbegne ako se preduzmu jednostavne predostrožnosti kao što su:
 - Koristite ormariće ili stalke preporučene od strane proizvođača televizijskog zora.
 - Koristite samo nameštaj koji može bezbedno da podrži televizor.
 - Postarajte se da televizor ne visi sa strane podržanog nameštaja.
 - Ne stavlajte televizor na visok nameštaj (na primer, viseće ormariće ili police na knjige) ako niste učvrstili i nameštaj i televizor na odgovarajuću podršku.
- Ne stavlajte televizor na tkaninu ili druge materijale koji se možda nalaze između televizora i podržanog nameštaja.
- Obavestite decu o opasnostima penjanja na nameštaj da bi dohvatili televizor ili njegov daljinski upravljač.
- Postarajte se da se deca ne penju niti da vise na TV-u.
- Ako se vaš postojeći televizor zadržava ili menja lokaciju, isti uslovi navedeni iznad treba da se primene.
- Softver na vašem televizoru i OSD izgled mogu da se promene bez napomena.
- TV uslovi rukovanja:
 - temperatura od +10 do +35 °C
 - vlažnost ne veća od 80% (pri temperaturi od 25 °C)
 - atmosferski pritisak od 86 do 106 kPa (od 650 do 800 mmHg)

Upozorenje:

- Kada isključujete TV uređaj, koristite dugme pripravnosti na daljinskom upravljaču. Tako što ćete dugo pritisnuti ovo dugme, TV uređaj će se isključiti i ući u režim čuvanja pripravnosti kako bi ispunio obaveze ekološkog dizajna. Ovaj model je podrazumevani.
- Za elektrostatično ispuštanje (ESD) test EN55035, otkriveno je da je manuelno rukovanje prekidačem dugmeta pripravnosti UKLJUČENO/ ISKLJUČENO potrebno za nastavak normalnog rukovanja kao što je nameravano nakon testa.
- Ne koristite TV aparat odmah nakon otpakivanja. Sačekajte dok se TV ne ugrije do sobne temperature pre nego što ga koristite.
- Nikada ne povežite bilo koje spoljašnje uređaje sa uključenom spravom. Isključite ne samo televizor već i uređaje koji su povezani! Uključite utikač televizora u zidnu utičnicu nakon povezivanja bilo kojih spoljnih i antenskih uređaja!
- Uvek se postarajte da postoji slobodan pristup glavnim utikačima televizora.
- Uređaj nije dizajniran za korišćenje na radnom mestu gde ima monitora.
- Stalno korišćenje slušalica pri visokoj jačini može da dovede do nepovratnog oštećenja sluha.
- Postarajte se da uklanjanje ovog uređaja i drugih komponenti uključujući baterije bude ekološko. Kada niste sigurni, molimo vas da se obratite vašoj lokalnoj službi u vezi sa detaljima recikliranja.
- Dok instalirate uređaj, ne zaboravite da površine nameštaja sadrže razne lakove, plastiku, itd. ili da su možda polirane. Hemikalije koje ovi proizvodi sadrže mogu da proizvedu reakciju sa postoljem televizora. Ovo može da dovede do toga da se delovi materijala zalepe za površinu nameštaja, što je teško ukloniti, ako ne i nemoguće.
- Ekran vašeg televizora je proizveden pod hruskim uslovima kvaliteta i detaljno je proveren nekoliko puta zarad faličnih piksela. Usled tehnoloških karakteristika procesa proizvodnje, nije moguće eliminisati postojanje malog broja faličnih tačaka na ekranu (čak i sa maksimalnom

brigom tokom proizvodnje). Ovi falični pikseli se ne smatraju greškom u smislu uslova garancije, ako njihov broj nije veći od granica definisanih putem DIN normativa.

- Proizvođač ne može da garantuje, ili da odgovara, za probleme u vezi sa korisničkom uslugom koja je povezana sa sadržajem ili uslugama treće stranke. Bilo kakva pitanja, komentari ili upiti u vezi usluga povezanih sa sadržajem ili uslugom trećih stranaka treba uputiti direktno ponuđaču primenljive sadržine ili usluge.
- Postoji nekoliko razloga zašto ne možete da pristupite sadržaju ili uslugama sa uređaja a koje nisu u vezi sa samim uređajem, uključujući, ali ne ograničavajući se na, nedostatak napajanja, vezu sa internetom, ili nemogućnost pravilne konfiguracije vašeg uređaja. Sharp Consumer Electronics Poland, njegovi direktori, službenici, zaposleni, agenti, ugovarači i pridružena lica neće odgovarati vama ili trećim strankama u vezi sa takvim nedostacima ili kratkim spojevima pri održavanju, bez obzira na uzrok ili na to da li je ili nije mogao da se spreči.
- Svi sadržaji treće stranke ili usluge dostupne putem ovog uređaja su vam ponuđene po osnovi „tako je kako je“ i „kako je dostupno“ a Sharp Consumer Electronics Poland i njihove podružnice ne garantuju niti vam predstavljaju bilo šta, ili direktno ili indirektno, uključujući, bez ograničenja, bilo kakve garancije prodaje, nekršenja, dostupnosti za određeni cilj ili bilo kakve garancije za odgovaranje, dostupnost, tačnost, kompletnost, bezbednost, naziv, korišćenje, nedostatak nemarnosti ili nedostatak greške ili neprekidno rukovanje ili korišćenje sadržaja ili usluga koje su vam ponuđene ili da će sadržaj ili usluge ispuniti vaše zahteve ili očekivanja.
- „Sharp Consumer Electronics Poland“ nije agent i ne preuzima nikakvu odgovornost za akte ili nedostatke sadržine trećih stranaka ili ponuđača usluge, niti bilo kakvog aspekta sadržaja ili usluge u vezi sa takvim ponuđačima trećih stranaka.
- Ni u kom slučaju neće „Sharp Consumer Electronics Poland“ i/ili njene podružnice odgovarati vama ili bilo kojoj trećoj stranki za bilo koje direktne, indirektno, specijalne, slučajne, kaznene, značajne ili druge štete, bez obzira da li je teorija o odgovornosti osnovana na ugovoru, deliktu, nemarnosti, nepoštovanju garancije, ozbiljne odgovornosti ili nečeg drugog i da li su ili nisu Sharp Consumer Electronics Poland i/ili njene podružnice savetovane o mogućnošću takvih šteta.
- **Ovaj proizvod sadrži tehnologiju koja podleže određenim pravima intelektualne svojine Microsoft-a. Upotreba ili distribucija ove tehnologije izvan ovog proizvoda je zabranjena bez odgovarajućeg(ih) odobrenja izdatih od strane Microsoft-a.**
- **Vlasnici sadržaja koriste Microsoft PlayReady™ tehnologiju pristupa sadržaju da bi zaštitili svoju intelektualnu svojinu, uključujući zaštićeni sadržaj. Ovaj uređaj koristi PlayReady tehnologiju radi pristupanja PlayReady-zaštićenom sadržaju i/ili WMDRM-zaštićenom sadržaju. Ako uređaj ne može da se pridržava ograničenja u upotrebi sadržaja, vlasnici sadržaja mogu zahtevati od Microsoft-a da obnovi mogućnost uređaja za upotrebu PlayReady-zaštićenog sadržaja. Obnavljanje ne bi trebalo da utiče na nezaštićeni sadržaj ili sadržaj zaštićen drugim tehnologijama pristupa sadržaju. Vlasnici sadržaja od Vas mogu zahtevati da ažurirate PlayReady radi pristupa njihovom sadržaju. Ukoliko odbijete ažuriranje, nećete moći pristupiti sadržaju koji zahteva ažuriranje.**

Važne informacije u vezi sa korišćenjem video igrice, računara, natpisa i drugih fiksiranih prikaza slika.

- Produženo korišćenje programskog materijala fiksiranih slika može da izazove trajnu „sliku senke“ na LCD ekranu (ovo se ponekad nepravilno zove „pregorevanje ekrana“). Ova slika senke je zatim trajno vidljiva na ekranu u pozadini. To je nepopravljiva šteta. Možete da izbegnete takvu štetu sledeći instrukcije ispod:
- Smanjite podešavanje osvetljenja/kontrasta na nivo minimalnog pregleda.
- Ne prikazujte fiksiranu sliku duži vremenski period. Izbegnite prikazivanje:
 - » Vremena i grafikona teleteksta,

- » TV/DVD menija, npr. DVD sadržaj,
- » U režimu „Pauza“ (pritisnite): Ne koristite ovaj režim duži vremenski period, npr. dok gledate DVD ili video.
- » Isključite uređaj ako ga ne koristite.

Baterije

- **UPOZORENJE:** Rizik od eksplozije ako se baterija zameni nepravilnim tipom.
- Obratite pažnju na pravilan polaritet kada ubacujete baterije.
- Ne izlažite baterije visokim temperaturama i ne postavljajte ih na lokacije gde temperatura može brzo da poraste, npr. blizu vatre ili na direktnu sunčevu svetlost.
- Ne izlažite baterije preteranoj zračećoj toploti, ne bacajte ih u vatru, ne rastavljajte ih i ne pokušavajte da napunite nepunjive baterije. Mogu da procure ili da eksplodiraju.
 - » Nikada ne koristite zajedno različite baterije niti mešajte nove i stare.
 - » Uklonite baterije na ekološki način.
 - » Većina EU zemalja reguliše uklanjanje baterija zakonom.



Uklanjanje

- Ne uklanjajte ovaj televizor kao nesortirani opštinski otpad. Vratite ga na određenu tačku prikupljanja za recikliranje WEEE. Kada to uradite, pomoć ćete očuvanju resursa i zaštititi okolinu. Obratite se vašem prodavcu ili lokalnoj službi za više informacija.



CE izjava:

- Ovim Sharp Consumer Electronics Poland sp. z o.o. izjavljuje da je ovaj uređaj u skladu sa bitnim zahtevima i drugim važnim regulativima RED direktive 2014/53/EU.
- Pun tekst EU deklaracije o usaglašenosti je dostupan ako se sledi veza www.sharpconsumer.com/documents-of-conformity/ Ova oprema može da se koristi u svim zemljama EU. Funkcija WLAN(Wi-Fi) od 5 GHz ove opreme može da se koristi samo u zatvorenom prostorima.
 - Wi-Fi maks. snaga predajnika:
 - 100 mW pri 2,400 GHz – 2,4835 GHz
 - 100 mW pri 5,150 GHz – 5,250 GHz
 - 100 mW pri 5,250 GHz – 5,350 GHz
 - 100 mW pri 5,470 GHz – 5,730 GHz
 - 100 mW pri 5,735 GHz – 5,835 GHz
 - BT maks. snaga predajnika: 10 mW pri 2,402 GHz – 2,480 GHz.

Šta se nalazi u kutiji

Dostava ovog televizora uključuje sledeće delove:

- 1x televizor
- 1x paket za instalaciju stalka televizora
- 2x daljinski upravljač
- 1x Vodič za brzo pokretanje
- 4x AAA baterije
- 1x Napojni kabl

Pričvršćivanje stalka

Molimo vas da sledite instrukcije na poslednjoj strani ovog korisničkog uputstva.

Montiranje TV-a na zid

Instalirajte držač za montiranje na zid na televizor onako kako je preporučeno od strane proizvođača držača.

Povezivanja

Povezivanje eksternih uređaja, pogledajte poslednju stranicu u ovom uputstvu.

Pokretanje - početno podešavanje

1. Ako su gumeni delovi, delovi od pene ili selotejpa prikvačeni na okvir televizora, molimo vas da ih nežno uklonite.
2. Koristeći kabl za antenu (nije dostavljen), povežite televizor sa zidnom utičnicom antene.
3. Za povezivanje na internet sa žičnom vezom povežite Cat 5/eternet kabl (nije uključen) sa TV-a na vašu vezu širokopropusnog modema/rutera.
4. Ubacite dostavljene baterije u daljinski upravljač.
5. Povežite kabl za napajanje na električni izlaz.
6. Sada nastavite ka sledećim koracima da biste konfigurisali televizor.
7. Nakon što uključite televizor, meni za **Prvo instaliranje** će se prikazati.
8. Uparite svoj glasovni daljinski upravljač prema uputama na ekranu. Pritisnite i držite dugme sa strelicom nalevo i dugme  na daljinskom istovremeno dok se uputstva na TV ekranu ne prebace na sledeći korak.
9. Izaberite jezik za TV izbornik.
10. Molimo da podesite željena podešavanja na preostalim ekranima menija za prvo instaliranje.

Štap za kontrolu TV-a

Daljinski upravljač za TV nalazi se u donjem levom uglu TV-a. Možete ga koristiti umesto daljinskog upravljača za osnovne funkcije TV-a.

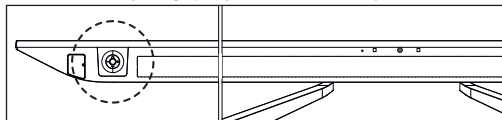

Dok je TV u režimu pripravnosti:

- kratko pritiskanje štapa za kontrolu - Uključivanje

Dok gledate TV:

- DESNO/LEVO - povećana jačina/smanjena jačina
- GORE/DOLE - menja kanale na gore/dole
- kratko pritiskanje - Prikazuje meni
- dugo pritiskanje - Pripravnost napajanja O

Dok ste u meniju:

- DESNO/LEVO/GORE/DOLE - navigacija kursora na menijima na ekranu
- kratko pritiskanje - OK/Potvrdi izabrane stavke

Biranje ulaza/izvora režima

Za prebacivanje između različitih ulaza/povezivanja.







a) Korišćenje dugmadi na daljinskom upravljaču:

1. Pritisnite [SOURCE] - Meni izvora će se pojaviti. Kao alternativu, možete pritisnuti i držati dugme  (TV vodič) kako biste prikazali listu ulaza.
2. Pritisnite [▲] ili [▼] da biste izabrali ulaz koji vam je potreban.
3. Pritisnite [OK].

b) Korišćenje štapa za kontrolu TV-a:

1. Pritisnite dugme na upravljaču da biste otvorili glavni meni.
2. Koristite upravljač za navigaciju do menija [Ulazi].
3. Pritisnite dugme na upravljaču da biste ušli u meni [Ulazi].
4. Koristite upravljač za izbor željenog ulaza/izvora.
5. Pritisnite upravljač za prebacivanje na izabrani ulaz/izvor.

Navigacija menija televizora

Koristite dugmad (, , , ) da biste se fokusirali na željenu stavku. Pritisnite dugme OK da biste izabrali stavku koja je trenutno u fokusu. Pritisnite dugme  (nazad) da biste se vratili jedan korak unazad u meniju. Pritisnite i držite dugme  (nazad) da biste napustili meni. Pritisnite dugme  (početna) da biste ušli u početni meni TV-a.

Informacije o brzini osvežavanja od 144Hz

Ovaj televizor podržava brzinu osvežavanja od 144Hz za sve rezolucije do 4K. Međutim, to je dostupno samo putem HDMI 3 i 4 ulaza. HDMI 1 i 2 ulazi su ograničeni na 60Hz za sve rezolucije. Takođe, VRR / AMD FreeSync™ se podržava isključivo putem HDMI 3 i 4. Ako planirate da povežete igrači računar ili konzolu s ovim televizorom, pobrinete se da koristite HDMI 3 ili 4.

NAPOMENA: Da biste postigli 4K@144Hz, povezani uređaj mora izlaziti video signal s tom rezolucijom i brzinom osvežavanja. Uređaj mora biti povezan s televizorom pomoću HDMI kabla označenog kao "Ultra High Speed".

Potpuno bioskopsko iskustvo sa AQUOS Wireless Surround

Ovaj televizor je kompatibilan sa AQUOS Wireless Surround kompanije Sharp, modularnim sistemom gde birate nivo uranjanja. Jednostavno dodajte sabvufer za dublji bas ili zadnje zvučnike za surround zvuk u pozorišnom stilu. U kombinaciji, oni donose potpuno bioskopsko iskustvo u vašu dnevnu sobu uz Dolby Atmos i DTS:Ks. Neće vam trebati dodatni softver ili spoljni uređaji – AQUOS Wireless Surround zvučnici se bežično povezuju sa televizorom omogućavajući vam da ih postavite bilo gde u svom prostoru.



Elektronsko uputstvo

Da biste pristupili korisnijim informacijama direktno sa TV-a, možete pokrenuti priručnik na mreži prateći ove korake:

1. Pritisnite dugme (početna) na daljinskom upravljaču.
2. Koristeći kursor, idite nadole do „Vaše aplikacije“.
3. Na listi aplikacija pronađite i izaberite „Smart Portal“.

NAPOMENA: Uverite se da je vaš TV povezan na internet da biste koristili ovaj elektronski priručnik.

Daljinska kontrola

TV uređaj dolazi sa dva daljinska upravljača.

Veći daljinski se koristi za opšte kontrole TV uređaja i opremljen je standardnim infracrvenim (IR) transponderom.

Manji multimedijalni daljinski upravljač opremljen je mikrofonom, što vam omogućava da upravljate TV-om glasom. Međutim, da biste omogućili glasovnu kontrolu, daljinski upravljač morate upariti s TV-om putem Bluetootha. Uparivanje se obavlja tokom početnog podešavanja.

Ako vaš daljinski upravljač izgubi vezu s TV-om iz bilo kog razloga, možete ga ručno upariti putem menija postavki tako što ćete pratiti ove korake:

1. Pritisnite dugme (početna), zatim izaberite **[Podešavanja]** i pritisnite **[OK]**.
2. Pojavljuje se meni Brza podešavanja. Držite kursor na simbolu podešavanja i ponovo pritisnite dugme **[OK]** da biste ušli u meni Podešavanja.
3. Zatim izaberite **[Daljinski upravljači i dodatna oprema] > [Upari dodatnu opremu]**.
4. Pratite uputstva na ekranu da biste uparili daljinski upravljač sa televizorom.
5. Naziv vašeg daljinskog upravljača će se pojaviti na TV ekranu. Pritisnite **[OK]** da potvrdite uparivanje.

Opis delova daljinske kontrole

Pogledajte sliku daljinskog upravljača na drugoj strani ovog korisničkog uputstva.

1. (**pripravnost**) – uključite TV uređaj kada ste u režimu pripravnosti ili obrnuto. Tako što ćete dugo pritisnuti ovo dugme, komplet će pokazati meni koji nudi različite opcije isključivanja koristeći režim pripravnosti koji čuva energiju.
2. **IZVOR** – Prikazuje meni ulaza/izvora.
3. **DUGMAD BROJEVA** – 0–9 za biranje TV kanala direktno.
4. (**bez zvuka**) – Stavlja bez zvuka ili obrnuto.
5. **INFO** – Pritisnite jednom da vidite informacije o programu koji trenutno gledate. Pritisnite ponovo da vidite detaljne informacije. Pritisnite ► dok je tabla sa informacijama prikazana da vidite informacije o predstojećem programu.
6. (**profil**) – Menja između različitih korisničkih profila.
7. (**aplikacije**) – Otvora meni sa instaliranim aplikacijama.
8. (**postavke**) – Kratko pritisnite: Otvori meni Postavke. Dugo pritisnite: Prikazuje virtuelnu tastaturu (samo u režimu Uživo TV).
9. **(▲/▼/◀/▶/OK)** – Omogućava vam da se krećete kroz menije na ekranu i da prilagodite sistemska podešavanja svojim željama.
10. **← (nazad)** – Kratko pritisnite: Korak unazad u meniju. Dugo pritisnite: Izlaz iz trenutno prikazanog menija.
11. (**početna**) – Kratko pritisnite: Prikazuje početni meni TV-a. Dugo pritisnite: Otvora meni Postavke.
12. (**TV vodič**) – Kratko pritisnite: Otvora 7-dnevni TV vodič (digitalni TV režim). Dugo pritisnite: Prikazuje listu ulaza.
13. **JAC (+/-)** – Nalegnite da povećate/smanjite nivo zvuka.
14. **CH (+/-)** – Nalegnite da pređete na sledeći/prethodni kanal u sekvenci.
15. **NETFLIX** – Pristupite Netflix aplikaciji.
16. **Prime video** – Pristupite Prime video aplikaciji.
17. **YouTube** – Pristupite YouTube aplikaciji.
18. **FAV APP (OMILJENA APLIKACIJA)** – Dug pritisak: Otvora se lista aplikacija. Izaberite aplikaciju koju želite da dodelite dugmetu FAV APP za brzi pristup. Kratak pritisak: Pokreće zapamćenu aplikaciju.
19. **AUDIO** – Otvara audio meni numeru.
20. **SUB** – Uključuje/isključuje titlove pri dnu ekrana.
21. **TEKST** – Uključuje/isključuje teletekst.
22. **TV** – Prebacuje TV uređaj na poslednji pogledani ulaz.
23. – Reprodukција/pauza medija.
24. – Reprodukција u režimu brzog premotavanja unazad.
25. – Reprodukција u režimu brzog premotavanja unapred.
26. – Zaustavljanje reprodukcije.
27. **DUGMAD ZA BOJU** – Izvršite odgovarajuću funkciju u to vreme.
28. **Google Assistant** – Koristite glas da pristupite zabavi, kontrolišete pametne uređaje, dobijete odgovore na ekranu i više.

Pomembna varnostna navodila



Pred uporabo naprave preberite ta varnostna navodila in upoštevajte sledeča opozorila:

Za preprečevanje požara sveč in odprtega ognja ne približujte izdelku.



~ Izmenični tok

- Ta oprema spada v Razred II kot dvojno izolirana električna naprava. Zasnovana je bila tako, da ne potrebuje zaščitne povezave z ozemljitvijo.

- Prenašanje in dvigovanje televizorjev s 43" diagonalo zaslona ali večjo morata opraviti vsaj dve osebi.
- Ta televizor ne vsebuje delov, ki jih lahko popravi uporabnik. V primeru napake stopite v stik s proizvajalcem ali pooblaščenim servisom. Stik z določenimi deli v televizorju vam lahko ogrozijo življenje. Garancija ne zajema okvar, ki so jih povzročila popravila s strani nepooblaščenih tretjih oseb.
- Ne odstranjujte zadnjega dela naprave.
- Ta naprava je zasnovana za sprejemanje in predvajanje video in zvočnih signalov. Vsak drug način uporabe je strogo prepovedan.
- Televizorja ne izpostavljajte polivanju ali škropljenju.
- Če želite izklopiti televizor iz omrežnega napajanja, odklopite el. vtič iz napajalne vtičnice.
- Če se napajalni kabel poškoduje, ga mora zamenjati proizvajalec, usposobljen serviser ali podobno usposobljena oseba, saj je le tako zagotovljena ustreza varnost.
- Priporočljiva razdalja za gledanje HD-televizorja je približno petkrat večja od diagonale zaslona. Odsevi drugih virov svetlobe na zaslonu lahko poslabšajo kakovost slike.
- Televizorja ne shranjujte poleg drugih naprav in delov pohištva in zagotovite zadostno prezračevanje.
- Izdelek namestitev vsaj 5 cm od stene zaradi prezračevanja.
- Zagotovite, da so prezračevalne odprtine proste in jih ne ovirajo predmeti, ko so časopisi, kuhinjske krpe, zavese ipd.
- Televizor je zasnovan za uporabo v zmernih podnebni območjih.
- Televizor je zasnovan samo za uporabo v suhih prostorih. Če televizor uporabljate zunaj, ga morate zaščititi pred vlago (dež, škropljenje vode). Nikoli ne izpostavljajte vlagi.
- Na televizor ne postavljajte predmetov, posod s tekočinami, kot so vaze ipd. Lahko se prevrnejo in ogrozijo varnost. Televizor lahko postavite samo na ravne in stabilne površine. Na ali pod televizor ne postavljajte predmetov, kot so časopisi ali oedeje.
- Prepričajte se, da naprava ne stoji na napajalnih kablilih, saj jih lahko poškodujete. Mobilni telefoni in druge naprave, kot so adapterji WLAN, nadzorne kamere z brezžičnim prenosom signala ipd. lahko povzročijo elektromagnetno interferenco, zato jih ne postavljajte v bližino naprave.
- Naprave ne postavljajte v bližino grelnih enot ali na neposredno sončno svetlobo, saj to lahko negativno vpliva na njeno hlajenje. Vročina je nevarna in lahko zelo skrajša življenjsko dobo naprave. Za varno delovanje naj umazanijo z naprave odstrani za to usposobljena oseba.
- Pazite na to, da se napajalni kabel ali napajalnik ne poškodujeta. Napravo lahko povežete le s priloženim napajalnim kablom in napajalnikom.

- Nevihte so nevarne za vse električne naprave. Če v napajalne ali antenske kable udari strela, lahko poškoduje napravo, tudi če je ta izključena. Pred nevihti izklopite vse kable in priključke iz naprave.
- Za čiščenje zaslona naprave uporabljajte samo vlažno in mehko krpo. Uporabljajte samo čisto vodo in ne detergentov, v nobenem primeru topil.
- Televizor postavite blizu stene, da v primeru močnejšega stika ne more pasti.
- OPOZORILO - televizorja nikoli ne postavljajte na nestabilna mesta. Lahko namreč pade in povzroči resne poškodbe ali celo smrt. Številnim poškodbam, zlasti otrok, se je moč izogniti s preprostimi ukrepi, kot so:
 - Uporaba ohišij ali stojal, ki jih priporoča proizvajalec televizorja.
 - Uporaba samo pohištva, ki lahko varno podpira televizor.
 - Zagotovite, da televizor ne visi čez rob pohištva, ki ga podpira.
 - Televizorja ne postavljajte na visoko pohištvo (npr. omare ali knjižne police) brez pritrditve tako pohištva kot televizorja na ustrežno podporo.
 - Televizorja ne postavljajte na krpe ali druge materiale med pohištvo in televizorjem.
 - Podučite otroke o nevarnostih plezanja na pohištvo, da bi dosegli televizor ali njegova upravljalna mesta.
 - Zagotovite, da otroci ne bodo plezali ali se obešali po televizorju.
 - Če televizor prenašate, bodite prav tako pozorni in upoštevajte zgornja navodila.
- Programska oprema na vašem televizorju in postavitev zaslonskega menija (OSD) se lahko brez predhodnega obvestila spremeni.
- Pogoji delovanja televizorja:
 - temperatura od +10 do +35 °C
 - najv. vlažnost 80 % (pri temperaturi 25 °C)
 - atmosferski tlak od 86 do 106 kPa (od 650 do 800 mmHg)

Opozorilo:

- Pri izklopu TV-ja uporabite gumb za pripravljenost na daljinskem upravljalniku. Z dolgim pritiskom tega gumba se televizor izklopi in vstopi v način za varčevanje z energijo, ki ustreza zahtevam eko-zasnov. To je privzeti način.
- Pri preskusu elektrostatične razelektivitve (ESD) po standardu EN55035 je bilo ugotovljeno, da je za nadaljevanje normalnega delovanja po preskusu potrebno ročno upravljanje s stikalom za vklop/izklop v stanju pripravljenosti.
- Televizorja ne uporabljajte takoj po razpakiranju. Počakajte, da se TV ogreje na sobno temperaturo, preden ga začnete uporabljati.
- Na delujočo napravo nikoli ne povežite zunanjih naprav. Pri povezovanju izklopite tako televizor kot naprave, ki jih želite povezati! Televizor vključite v el. vtičnico zatem, ko povežete zunanje naprave in anteno!
- Pazite na to, da je dostop do el. vtiča televizorja vedno prost.
- Naprava ni zasnovana za uporabo v delovnem prostoru, opremljenem z monitorji.
- Sistematska uporaba slušalk pri visoki glasnosti lahko povzroči nepovratne poškodbe sluha.
- Napravo in vse komponente, vključno z baterijami, morate odstraniti v skladu z okoljevarstvenimi predpisi. Če niste prepričani, za podrobnosti o recikliranju stopite v stik z lokalnimi oblastmi.
- Pri namestitvi naprave upoštevajte, da so površine pohištva obdelane z različnimi laki, umetnimi materiali ipd. ali polirane. Kemikalije, ki jih ti izdelki vsebujejo, lahko povzročijo reakcijo s stojalom televizorja. Te lahko povzročijo, da se delci materiala prilepijo na površino pohištva, ki jih je potem težko ali nemogoče odstraniti.
- Zaslou vašega televizorja je bil izdelan v pogojih najvišje kakovosti in večkrat podrobno preverjen za okvarjene slikovne pike. Tehnološke lastnosti proizvodnega postopka onemogočajo izločitev manjšega števila okvarjenih pik na zaslonu (tudi ob najnatančnejši proizvodnji). Te slikovne pike kot okvare niso zajete v garancijskih pogojih, če njihovo število ni večje od omejitve standarda DIN.
- Proizvajalec ne more biti odgovoren za podporo strankam v zvezi s težavami vsebin ali storitev tretjih oseb. Vsa vprašanja, komentarje ali servisna povpraševanja v zvezi z vsebino ali storitvami tretjih oseb

naslovite neposredno na določenega proizvajalca ali ponudnika teh vsebin ali storitev.

- Obstajajo številni razlogi, da ne morete dostopati do vsebin ali storitev z naprave, ki niso povezani s samo napravo, kot so na primer izpad energije, internetna povezava ali nepravilna nastavitve naprave. Sharp Consumer Electronics Poland, njegovi direktorji, vodje, zaposleni, agenti, pogodbeniki in podružnice niso odgovorne vam ali tretjim osebam v zvezi s tovrstnimi napakami ali prekinitvami zaradi vzdrževanja, ne glede na razlog in dejstvo, da bi se bilo temu mogoče izogniti.
- Vsa tretjeosebna vsebina ali storitve, dostopne prek te naprave, vam je ponujena na osnovi "kot je" in "kot na voljo" in družba Sharp Consumer Electronics Poland in podružnice ne jamčijo ali kakor koli predstavljajo, bodisi izrecno ali nakazano, vključujoč brez omejitev vsa jamstva trgovstva, nekršitev, jamstva primernosti za določen namen ali jamstvo ustreznosti, dostopnosti, natančnosti, popolnosti, varnosti, naslova, uporabnosti, zapostavljanja ali brezhitnega ali neprekinjenega delovanja ali uporabe ponujenih storitev ali vsebin, oziroma da bodo storitve ali vsebine zadovoljile vaša pričakovanja ali zahteve.
- Družba 'Sharp Consumer Electronics Poland' ni njihov agent in ne prevzema odgovornosti niti za dejanja ali izpustitve tretjeosebnih vsebin ali storitev ponudnikov niti za vsakršne oblike vsebin ali storitev v zvezi s tovrstnimi tretjeosebnimi ponudniki.
- V nobenem primeru družba 'Sharp Consumer Electronics Poland' in/ali podružnice ne bodo odgovorne vam ali tretjim osebam za vsako neposredno, posredno, posebno, naključno, kazensko, posledično ali drugo vrsto škode, če odgovornost temelji na pogodbi, sporu, malomarnosti, razveljavitvi jamstva, strogi odgovornosti ali na drugem in če je bila družba Sharp Consumer Electronics Poland in/ali podružnice obveščena o možnosti tovrstne škode ali ne.
- **Ta izdelek vsebuje tehnologijo, ki je predmet določenih pravic intelektualne lastnine družbe Microsoft. Uporaba ali distribucija te tehnologije zunaj tega izdelka brez licence družbe Microsoft ni dovoljeno.**
- **Lastniki vsebin uporabljajo tehnologijo za dostopanje do vsebin Microsoft PlayReady™ za zaščito svojih intelektualnih lastnin, vključno z avtorsko vsebino. Ta naprava vsebuje tehnologijo PlayReady za dostop do zaščitene vsebine PlayReady in/ali zaščitene vsebine WMDRM. Če naprava ne uveljavi ustreznih omejitev uporabe vsebine, lahko lastniki vsebin od Microsofta zahtevajo, da ukine zmožnost naprave, da uporablja zaščiten vsebino PlayReady. Preklic ne bi smel vplivati na nezaščiten vsebino ali vsebino, ki jo je zaščitila druga tehnologija za zaščito vsebine. Lastniki vsebin lahko zahtevajo, da nadgradite PlayReady za dostop do njihove vsebine. Če nadgradnjo zavrnete, ne boste mogli dostopati do vsebine, ki potrebuje nadgradnjo.**

Pomembne informacije glede uporabe video iger, računalnikov, podnapisov in drugih nespremenljivih slikovnih zaslonih.

- Podaljšana uporaba nespremenljivega slikovnega programskega materiala lahko na LCD zaslonu pusti "zasečeno sliko" (pogosto nepravilno imenovana tudi "vžgana slika"). Ta zasečena slika je nato stalno vidna na ozadju zaslona. Tega se ne da odpraviti. Lahko pa se škodi izognete, tako da sledite spodnjim navodilom:
- Zmanjšajte nastavitve svetlosti/kontrasta na najmanjšo raven gledanja.
- Ne prikazujte nespremenljive slike daljše časovno obdobje. Ne prikazujte:
 - » časa teleteksta in tabel,
 - » menija televizorja/DVD-ja, npr. DVD vsebin,
 - » v načinu "prekinitev" (hold): Tega načina ne uporabljajte dlje časa, npr. med gledanjem DVD-ja ali videa.
 - » Če naprave ne uporabljate, jo izključite

Baterije

- **POZOR:** Če baterijo nadomestite z neustrezno vrsto, obstaja nevarnost eksplozije.
- Pri vstavljanju baterij pazite na pravilno polariteto.
- Baterij ne izpostavljajte visokim temperaturam in ne postavljajte jih na mesta, kjer se temperatura lahko hitro dvigne, npr. blizu ognja ali na neposredni sončni svetlobi.
- Baterij ne izpostavljajte prekomerni vročini, ne mečite v ogenj, ne razstavljajte in ne poskušajte polniti baterij, ki niso namenjene ponovnemu polnjenju. Lahko začnejo puščati ali eksplodirajo.
 - » Nikoli ne uporabljajte skupaj različnih baterij in ne mešajte novih in starih.
 - » Baterije odložite v skladu z okoljevarstvenimi predpisi.
 - » Večina držav EU ima zakonsko urejeno odlaganje baterij.

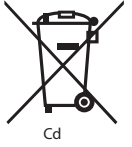

Odlaganje

- Ta televizor ne smete odložiti med nerazvrščene lokalne odpadke. Vrnite ga v namenske centre za recikliranje odpadnih elektronskih naprav in elektronske opreme. Tako boste pripomogli k ohranjanju virov in zaščiti okolja. Za več informacij stopite v stik s prodajalcem ali lokalnimi oblastmi.



Izjava CE:

- Družba Sharp Consumer Electronics Poland sp. z o.o. izjavlja, da je ta oprema skladna z osnovnimi zahtevami in drugimi relevantnimi določili direktive RED 2014/53/EU.
- Celotno besedilo izjave o skladnosti EU je na voljo na povezavi: www.sharpconsumer.com/documents-of-conformity/. To opremo je dovoljeno uporabljati v državah EU. Funkcijo 5 GHz omrežja WLAN (Wi-Fi) te opreme je dovoljeno uporabljati samo v zaprtih prostorih.
 - Največja moč oddajanja Wi-Fi:
 - 100 mW pri 2,400 GHz – 2,4835 GHz
 - 100 mW pri 5,150 GHz – 5,250 GHz
 - 100 mW pri 5,250 GHz – 5,350 GHz
 - 100 mW pri 5,470 GHz – 5,730 GHz
 - 100 mW pri 5,735 GHz – 5,835 GHz
 - Največja moč oddajanja BT: 10 mW pri 2,402 GHz – 2,480 GHz.

Kaj je priloženo

Dobava tega televizorja vključuje sledeče:

- | | |
|-----------------------------|---|
| • 1x televizor | • 1x namestitveni paket stojala televizorja |
| • 2x daljinski upravljalnik | • 1x Hitri vodič |
| • 4x AAA bateriji | • 1x Napajalni kabel |

Namestitev stojala

Sledite navodilom na zadnji strani tega uporabniškega priročnika.

Stenska montaža televizorja

Montažno okovje na televizor namestite v skladu s priporočili proizvajalca okovja.

Priključki

Za povezovanje zunanjih naprav glejte zadnjo stran tega dokumenta.

Začetek - začetna namestitev

- Če so na okvir televizorja pritrjeni gumijasti deli, deli iz pene ali traku, jih previdno odstranite.
- S kablom za anteno (ni priložen) povežite televizor s stensko vtičnico antene.
- Za povezavo z internetom prek žične povezave povežite kabel Cat 5/Ethernet (ni priložen) s televizorja v vaš širokopasovni modem/ usmerjevalnik.
- Vstavite priložene baterije v daljinski upravljalnik.
- Povežite napajalni kabel z električno vtičnico.
- Sedaj nadaljujte z naslednjimi koraki za nastavitve televizorja.
- Po vklopu televizorja vas bo pozdravil meni **Prva namestitev**.
- Pari svoj glasovni daljinski upravljalnik v skladu s prikazanimi navodili na zaslonu. Na daljinskem upravljalniku hkrati pritisnite in držite gumb s puščico v levo in gumb , dokler se navodila na televizijskem zaslonu ne spremenijo na naslednji korak.
- Izberite jezik za TV-menij.
- Izberite zelene nastavitve na preostalih zaslonih menija za prvo namestitev.

TV-upravljalna palica

Daljinski upravljalnik za TV se nahaja v spodnjem levem kotu televizorja. Uporabljate ga lahko namesto daljinskega upravljalnika za upravljanje osnovnih funkcij televizorja.

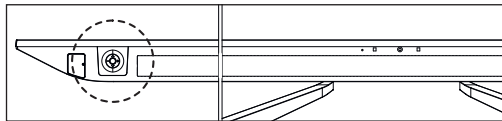

Ko je televizor v stanju pripravljenosti.

- kratek pritisk na upravljalno palico - vklop

Ko gledate televizor:

- DESNO/LEVO – zvišanje/znižanje glasnosti
- GOR/DOL – sprememba kanala gor/dol
- kratek pritisk – prikaz menija
- dolg pritisk – način pripravljenosti O



Ko ste v meniju:

- DESNO/LEVO/GOR/DOL – krmarjenje s kazalcem v zaslonkih menijih
- kratek pritisk – OK/potrdi izbrani element

Izbiranje načina vhoda/vira

Za prekop med različnimi vhodi/priključki.





a) Z gumbi na daljinskem upravljalniku:

- Pritisnite [SOURCE] - prikazan bo meni vira. Kot alternativo lahko pritisnete in držite gumb  (TV vodnik), da prikazete seznam vhodov.
- Pritisnite [] or [] za izbiro zelenega vhoda.
- Pritisnite [OK].

b) Uporaba upravljalne palice televizorja:

- Kratko pritisnite upravljalno palico za dostop do glavnega menija.
- Za premikanje po meniju [Vhodi] uporabite upravljalno palico.
- Kratko pritisnite upravljalno palico za vstop v meni [Vhodi].
- Za izbiro zelenega vhoda/vira uporabite upravljalno palico.
- Pritisnite upravljalno palico za prekop na izbrani vhod/vir.

Navigacija po TV-menijih

Z gumbi (///) izostrite želeni element.

Pritisnite gumb OK, da izberete element, ki je trenutno v fokusu.

Pritisnite gumb  (nazaj), da se v meniju vrnete za en korak nazaj.

Pritisnite in držite gumb  (nazaj), da zapustite meni.

Pritisnite gumb  (domov), da vstopite v domači meni televizorja.

Informacije o osveževanju s hitrostjo 144Hz

Ta televizor podpira osveževanje s hitrostjo 144Hz za vse ločljivosti do 4K. Vendar je to mogoče samo prek vhodov HDMI 3 in 4. Vhodi HDMI 1 in 2 so omejeni na 60Hz za vse ločljivosti.

Podobno je VRR / AMD FreeSync™ podprt le prek vhodov HDMI 3 in 4.

Če nameravate povezati igralni računalnik ali konzolo s tem televizorjem, se prepričajte, da uporabljate vhoda HDMI 3 ali 4.

OPOMBA: Za doseg 4K@144Hz mora povezano napravo izvesti video signal s to ločljivostjo in hitrostjo osveževanja. Naprava mora biti povezana z televizorjem prek kabla HDMI z oznako "Ultra High Speed".

Popolna kinematografska izkušnja z AQUOS Wireless Surround

Ta televizor je združljiv s Sharpovim sistemom AQUOS Wireless Surround, modularnim sistemom, pri katerem sami izberete stopnjo potopitve. Preprosto dodajte nizkotonec za globlje base ali zadnje zvočnike za prostorski zvok kot v kinodvorani. V kombinaciji z Dolby Atmos in DTS:X prinašajo v vašo dnevno sobo popolno kinematografsko izkušnjo. Ne boste potrebovali dodatne programske opreme ali zunanjih naprav - zvočniki AQUOS Wireless Surround se brezžično povežejo s televizorjem, zato jih lahko postavite kamor koli v prostoru.



Elektronski priročnik z navodili

Če želite do več uporabnih informacij dostopati neposredno iz televizorja, lahko z naslednjimi koraki zaženete spletni priročnik:

1. Na daljinskem upravljalniku pritisnite gumb (domov).
2. S kazalcem se pomaknite navzdol do "Your apps" (Vaše aplikacije).
3. Na seznamu aplikacij poiščite in izberite "Smart Portal".

OPOMBA: Za uporabo tega elektronskega priročnika se prepričajte, da je televizor povezan z internetom.

Daljinski upravljalnik

Televizorju sta priložena dva daljinska upravljalnika.

Večji daljinski upravljalnik se uporablja za splošno upravljanje televizorja in je opremljen s standardnim infrardečim (IR) oddajnikom.

Manjši večpredstavni daljinski upravljalnik je opremljen z mikrofonom, ki omogoča upravljanje televizorja s svojim glasom. Vendar morate za omogočanje glasovnega upravljanja daljinski upravljalnik seznaniti s televizorjem prek tehnologije Bluetooth. Seštevanje poteka med začetno nastavitvijo.

Če daljinski upravljalnik izgubi povezavo s televizorjem iz katerega koli razloga, ga lahko ročno seznanite prek menija nastavitve tako, da sledite tem korakom:

1. Pritisnite gumb (domov), nato izberite **[Nastavitve]** in pritisnite **[OK]**.
2. Prikaže se meni Hitre nastavitve. Kazalec pridržite na simbolu Settings (Nastavitve) in ponovno pritisnite gumb **[OK]**, da vstopite v meni Settings (Nastavitve).
3. Nato izberite **[Daljinsko upravljanje in dodatki]** > **[Seznanjanje dodatka]**.
4. Sledite navodilom na zaslonu in povežite daljinski upravljalnik s televizorjem.
5. Na televizijskem zaslonu se prikaže ime daljinskega upravljalnika. Pritisnite **[OK]**, da potrdite seznanjanje.

Opis delov daljinskega upravljalnika

Glejte drugo stran teh navodil za uporabo s sliko daljinskega upravljalnika.

1. (**PRIPRAVLJENOST**) – vklopite televizor, kadar je v stanju pripravljenosti ali obratno. Z dolгим pritiskom tega gumba televizor prikaže meni, ki ponuja možnost za izklop energije in način varčevanja z energijo.
2. **VIR** – prikaz menija Vhod/vir.
3. **ŠTEVILNIČNI GUMBI 0–9** – za neposreden izbor TV-kanala.
4. (**IZKLOP ZVOKA**) – izklopite zvok ali obratno.
5. **INFO** – Enkrat pritisnite , da si ogledate informacije o programu, ki ga trenutno gledate. Ponovno pritisnite , da si ogledate podrobne informacije. Ko je prikazana informacijska plošča, pritisnite , da si ogledate informacije o prihajajočem programu.
6. (**profil**) – Preklaplja med različnimi uporabniškimi profili.
7. (**aplikacije**) – Odpri meni z nameščenimi aplikacijami.
8. (**nastavitve**) – Kratak pritisk: Odpri meni Nastavitve. Dolg pritisk: Prikaz virtualne tipkovnice (samo v načinu »Live TV«).
9. (/ / / / **OK**) – Omogoča navigacijo po zaslonih menijih in prilagajanje sistemskih nastavitvev vašim željam.
10. (**nazaj**) – Kratak pritisk: Korak nazaj v meniju. Dolg pritisk: Izhod iz trenutno prikazanega menija.
11. (**domov**) – Kratak pritisk: Prikazuje domači meni TV-ja. Dolg pritisk: Odpri meni Nastavitve.
12. (**TV vodnik**) – Kratak pritisk: Odpri 7-dnevni TV vodnik (digitalni TV način). Dolg pritisk: Prikaz seznam vnosov.
13. **VOL (+/-)** – Z nagibanjem povečate/zmanjšate raven zvoka.
14. **CH (+/-)** – Z nagibanjem preklopite na naslednji/prejšnji kanal v zaporedju.
15. **NETFLIX** – Dostop do aplikacije Netflix.
16. **Prime video** – Dostop do aplikacije Prime video.
17. **YouTube** – Dostop do aplikacije YouTube.
18. **FAV APP** – Dolgo pritisnite : Odpre se seznam aplikacij. Izberite aplikacijo, ki jo želite dodeliti gumbu FAV APP za hiter dostop. Kratak pritisk: zažene zapomnjeno aplikacijo.
19. **AUDIO** – Odpre meni zvočnega posnetka.
20. **SUB** – Vkllop/izklop podnapisov na dnu zaslona.
21. **TEXT** – Vkllop/izklop teleteksta.
22. **TV** – Preklopi televizor na zadnji gledani vhod.
23. – Predvajanje/premor predvajanja medijev.
24. – Predvajanje v načinu hitrega previjanja nazaj.
25. – Predvajanje v načinu hitrega previjanja naprej.
26. – Zaustavi predvajanje.
27. **BARVNI GUMBI** – Izvedejo ustrezno funkcijo.
28. **Google Assistant** – Z glasom lahko dostopate do zabave, upravljate pametne naprave, dobite odgovore na zaslonu in še več.

Σημαντικές οδηγίες ασφάλειας



Διαβάστε αυτές τις οδηγίες ασφάλειας και λάβετε υπόψη τις ακόλουθες προειδοποιήσεις πριν λειτουργήσετε τη συσκευή:

Για την αποφυγή φωτιάς, έχετε πάντοτε σε απόσταση από το προϊόν αυτό κεριά ή άλλου είδους φλόγες.



~ Εναλλασσόμενο ρεύμα

Αυτό ο εξοπλισμός ταξινομείται είναι Κλάσης II ή ηλεκτρική συσκευή διπλής μόνωσης. Έχει σχεδιαστεί έτσι ώστε να μην απαιτείται σύνδεση ασφάλειας σε γείωση.

- Οι τηλεοράσεις με μέγεθος οθόνης 43" ή περισσότερο πρέπει να αναψώνονται και να μεταφέρονται τουλάχιστον από δύο άτομα.
- Η τηλεόραση αυτή δεν περιέχει τμήματα που μπορούν να επισκευαστούν από τον χρήστη. Σε περίπτωση βλάβης, επικοινωνήστε με τον κατασκευαστή ή τον εξουσιοδοτημένο αντιπρόσωπο σέρβις. Η επαφή με ορισμένα τμήματα στο εσωτερικό της τηλεόρασης μπορεί να φέρει σε κίνδυνο τη ζωή σας. Η εγγύηση δεν καλύπτει βλάβες που προκαλούνται από επισκευές που έχουν πραγματοποιηθεί από μη εξουσιοδοτημένα τρίτα μέρη.
- Μην αφαιρείτε το πίσω τμήμα της συσκευής.
- Η συσκευή αυτή έχει σχεδιαστεί για τη λήψη και αναπαραγωγή σημάτων βίντεο και ήχου. Οποιαδήποτε άλλη χρήση απαγορεύεται αυστηρώς.
- Μην εκθέτετε την τηλεόραση σε στάξιμο ή πιπίλισμα υγρών.
- Για να αποσυνδέσετε την τηλεόραση από την παροχή ρεύματος, τραβήξτε το βύσμα του καλωδίου από την πρίζα.
- Αν το καλώδιο τροφοδοσίας παρουσιάσει φθορά, πρέπει να αντικατασταθεί από τον κατασκευαστή, έναν αντιπρόσωπο σέρβις ή από άλλο εξουσιοδοτημένο άτομο για την αποφυγή κινδύνου.
- Η συστημένη απόσταση παρακολούθησης τηλεόρασης σε υψηλή ευκρίνεια (HDTV) είναι πενταπλάσια από το ύψος της οθόνης. Οι ανακρίσιμες άλλων πηγών φωτισμού στην οθόνη μπορεί να επιδεινώσουν την ποιότητα της εικόνας.
- Βεβαιωθείτε πως εξασφαλίζεται επαρκής αερισμός για την τηλεόραση και πως δεν είναι κοντά σε άλλες συσκευές και άλλα έπιπλα.
- Εγκαταστήστε το προϊόν τουλάχιστον 15 εκατ. μακριά από τον τοίχο για επαρκή αερισμό.
- Βεβαιωθείτε πως τα ανοίγματα αερισμού δεν καλύπτονται από εφημερίδες, τραπεζομάντιλα, κουρτίνες, κτλ.
- Η τηλεόραση έχει σχεδιαστεί για χρήση σε ήπιο κλίμα.
- Η τηλεόραση έχει σχεδιαστεί αποκλειστικά για λειτουργία σε ξηρό μέρος. Κατά τη χρήση της τηλεόρασης σε εξωτερικό χώρο, βεβαιωθείτε πως προστατεύεται από την υγρασία (βροχή, πιπίλισμα από νερό). Ποτέ μην την εκθέτετε σε υγρασία.
- Μην τοποθετείτε οποιοδήποτε αντικείμενο, δοχείο με υγρό, όπως βάζο, κ.τ.λ. στην τηλεόραση. Αν τα δοχεία αυτά κουνθούν, μπορεί να αποτελέσουν απειλή για την ηλεκτρική ασφάλεια. Τοποθετήστε την τηλεόραση αποκλειστικά σε επίπεδες και σταθερές επιφάνειες. Μην τοποθετείτε αντικείμενα όπως εφημερίδες ή κουβέρτες, κτλ. επάνω ή κάτω από την τηλεόραση.
- Βεβαιωθείτε πως η συσκευή δεν είναι τοποθετημένη επάνω σε ηλεκτρικά καλώδια, καθώς αυτά μπορεί να φθαρούν. Κινητά τηλέφωνα και άλλες συσκευές όπως προσαρμογείς WLAN, κάμερες παρακολούθησης με ασύρματη μετάδοση σήματος, κτλ. μπορεί να προκαλούν

ηλεκτρομαγνητική παρεμβολή και δεν θα πρέπει να τοποθετούνται κοντά στη συσκευή.

- Μην τοποθετείτε τη συσκευή κοντά σε θερμαντικά στοιχεία ή σε μέρος που εκτίθεται απευθείας σε ηλιακό φως, καθώς αυτό μπορεί να επηρεάσει δυσμενώς την ψύξη της συσκευής. Η συσσώρευση θερμότητας είναι επικίνδυνη και μπορεί να μειώσει σημαντικά τη διάρκεια ζωής της συσκευής. Προκειμένου να διασφαλιστεί η ασφάλεια, ζητήστε από ένα εξουσιοδοτημένο άτομο να απομακρύνει τη σκόνη από τη συσκευή.
- Προσταθείτε να αποφύγετε την πρόκληση φθοράς στο καλώδιο τροφοδοσίας ή στο μετασχηματιστή ρεύματος. Η συσκευή μπορεί να συνδεθεί μόνο με τον παρεχόμενο μετασχηματιστή/καλώδιο τροφοδοσίας.
- Η καταγίδες είναι επικίνδυνες για όλες τις ηλεκτρικές συσκευές. Αν υποστεί ζημιά ή καλωδίωση τροφοδοσίας ή της κεραίας από κενά, είναι πιθανό να προκληθεί βλάβη στη συσκευή, ακόμα κι αν είναι απενεργοποιημένη. Θα πρέπει να αποσυνδέετε όλα τα καλώδια και τα βύσματα από τη συσκευή πριν από μια καταγίδα.
- Για να καθαρίσετε την οθόνη της συσκευής, χρησιμοποιείτε μόνο ένα νυπό και μαλακό πανί. Χρησιμοποιείτε μόνο καθαρό νερό, ποτέ καθαριστικά και σε καμία περίπτωση μη χρησιμοποιήσετε διαλυτικά.
- Τοποθετήστε την τηλεόραση κοντά στον τοίχο για την αποφυγή της πιθανότητας να πέσει αν την σπρώξετε.
- **ΠΡΟΕΙΔΟΠΟΙΗΣΗ** - Ποτέ μην τοποθετείτε την τηλεόραση σε ασταθές σημείο. Η τηλεόραση μπορεί να πέσει, προκαλώντας σοβαρό ατομικό τραυματισμό ή θάνατο. Πολλοί τραυματισμοί, ιδιαίτερα παιδιών, μπορούν να αποτραπουν λαβιδίνοντας απλά μέτρα προστασίας, όπως:
- Χρησιμοποιείτε έπιπλα ή βάσεις που συστήνονται από τον κατασκευαστή της τηλεόρασης.
- Χρησιμοποιείτε μόνο έπιπλα που μπορούν να υποστηρίξουν με ασφάλεια την τηλεόραση.
- Βεβαιώστε πως η τηλεόραση δεν προεξέχει από την άκρη του επίπλου στο οποίο στηρίζεται.
- Μην τοποθετείτε την τηλεόραση σε ψηλό έπιπλο (για παράδειγμα, ντουλάπια σερβιτσίων ή βιβλιοθήκες) χωρίς να αγκυρώσετε τόσο το έπιπλο όσο και την τηλεόραση με κατάλληλη στρίξη.
- Μην τοποθετείτε την τηλεόραση σε ύψασμα ή άλλο υλικό που μπορεί να βρίσκεται μεταξύ της τηλεόρασης και του επίπλου στο οποίο στηρίζεται.
- Εκπαιδύστε τα παιδιά σχετικά με τον κίνδυνο που υπάρχει όταν σκαρφαλώνουν στο έπιπλο για να φτάσουν την τηλεόραση ή το χειριστήριο της.
- Βεβαιώστε πως τα παιδιά δεν σκαρφαλώνουν και δεν κρέμονται από την τηλεόραση.
- Αν διατηρήσετε την υπάρχουσα τηλεόρασή σας και την τοποθετήσετε σε άλλη θέση, τα ίδια μέτρα θα πρέπει να ληφθούν, όπως παραπάνω.
- Το λογισμικό που περιέχεται στην τηλεόραση και η διάταξη OSD (προβολής μηνυμάτων επί της οθόνης) μπορούν να αλλάξουν χωρίς ειδοποίηση.
- Λειτουργικές συνθήκες τηλεόρασης:
 - θερμοκρασία από +10 ως +35 °C
 - υγρασία όχι περισσότερο από 80% (σε θερμοκρασία 25 °C)
 - ατμοσφαιρική πίεση από 86 ως 106 kPa (από 650 ως 800 mmHg)

Προειδοποίηση:

- Κατά την απενεργοποίηση της τηλεόρασης, χρησιμοποιείτε το κουμπί κατάστασης αναμονής στο τηλεχειριστήριο. Παντώντας παρατεταμένα αυτό το κουμπί, η τηλεόραση απενεργοποιείται και μεταβαίνει στην κατάσταση αναμονής εξοικονομώντας ενέργεια, σε αρμονία με τις απαιτήσεις οικολογικού σχεδιασμού. Η λειτουργία αυτή είναι προεπιλεγμένη.
- Για τη δοκιμή ηλεκτροστατικής εκφόρτισης (ESD) του προτύπου EN55035, έχει διαπιστωθεί πως απαιτείται χειροκίνητη χρήση του διακόπτη ενεργοποίησης(ON)/απενεργοποίησης(OFF) της κατάστασης αναμονής ώστε να συνεχιστεί η κανονική λειτουργία όπως αναμένεται μετά τη δοκιμή.
- Μην χρησιμοποιείτε την τηλεόραση απευθείας μόλις την αφαιρέσετε από τη συσκευασία. Περιμένετε ώπου να ζεσταθεί η τηλεόραση σε θερμοκρασία δωματίου πριν την χρησιμοποιήσετε.
- Ποτέ μη συνδέετε οποιαδήποτε εξωτερική συσκευή σε μια συσκευή που είναι ενεργοποιημένη. Απενεργοποιήστε όχι μόνο την τηλεόραση, αλλά επίσης τις συσκευές που πρόκειται να συνδέσετε! Συνδέστε το βύσμα

- της τηλεόρασης στην ηλεκτρική πρίζα αφού συνδέσετε οποιαδήποτε εξωτερική συσκευή και την κεραιά!
- Βεβαιώστε πάντοτε πως η πρόσβαση στο καλώδιο τροφοδοσίας της τηλεόρασης δεν παρεμποδίζεται.
 - Η συσκευή δεν έχει σχεδιαστεί για χρήση σε θέση εργασίας εξοπλισμένη με οθόνες.
 - Η συστηματική χρήση ακουστικών σε υψηλή ένταση ήχου μπορεί να οδηγήσει σε μη αντιστρέψιμη απώλεια ακοής.
 - Εξασφαλίστε την απόρριψη της συσκευής και οπωσδήποτε εξαρτημάτων, περιλαμβανομένων των μπαταριών, με τρόπο που δεν θίγει το περιβάλλον. Αν έχετε αμφιβολία, επικοινωνήστε με την τοπική αρχή ή την τηλεόραση σας έχει παραχθεί υπό τις πιο υψηλές συνθήκες και έχει ελεγχθεί λεπτομερώς για ελαττωματικά πιξέλ. Λόγω των τεχνολογικών ιδιοτήτων της διαδικασίας κατασκευής, είναι αδύνατο να αποκλειστεί η ύπαρξη μικρού αριθμού ελαττωματικών σημείων στην οθόνη (ακόμη και με τη μέγιστη φροντίδα κατά την παραγωγή). Τα ελαττωματικά αυτά πιξέλ δεν θεωρούνται βλάβη σύμφωνα με τους όρους της εγγύησης, εφόσον το πλήθος τους δεν είναι μεγαλύτερο από τα όρια που καθορίζονται από την οδηγία DIN.
 - Ο κατασκευαστής δεν φέρει καμία ευθύνη και δεν έχει καμία υποχρέωση έναντι ζητημάτων εξυπηρέτησης του πελάτη που σχετίζονται με περιεχόμενο ή υπηρεσίες τρίτων. Οποιοσδήποτε ερωτήσεις, σχόλια ή αιτήσεις εξυπηρέτησης του πελάτη που σχετίζονται με περιεχόμενο ή υπηρεσία τρίτων θα πρέπει να απευθύνονται απευθείας στον αρμόδιο πάροχο του περιεχομένου ή της υπηρεσίας.
 - Είναι πιθανό να μην έχετε πρόσβαση σε περιεχόμενο ή υπηρεσίες από τη συσκευή για ένα πλήθος λόγων που δεν σχετίζονται με την ίδια τη συσκευή, περιλαμβανομένων, ενδεικτικά και όχι περιοριστικά, διακοπής ρεύματος, προβλήματος της σύνδεσης στο ίντερνετ, ή αποτυχίας σωστής διαμόρφωσης της συσκευής. Η εταιρεία Sharp Consumer Electronics Poland, καθώς και οι διευθυντές, προϊστάμενοι, υπάλληλοι, εκπρόσωποι, ανάδοχοι και οι θυγατρικές της εταιρείας δεν έχουν καμία υποχρέωση ενώπιον του πελάτη ή οποιουδήποτε τρίτου όσον αφορά σε τέτοιου είδους αστοχίες ή διακοπές συντήρησης, ανεξαρτήτως της αιτίας ή της πιθανότητας αποφυγής τους.
 - Κάθε περιεχόμενο ή υπηρεσία τρίτων, στα οποία είναι δυνατή η πρόσβαση μέσω αυτής της συσκευής, παρέχεται σε σας "ως είναι" και "ως διατίθεται", ή δε εταιρεία Sharp Consumer Electronics Poland και οι θυγατρικές της δεν παρέχουν καμία εγγύηση ή εκπαιδευτική οποιασδήποτε φύσης προς τον πελάτη, ρητή ή ασιωπητή, περιλαμβανόμενα ενδεικτικά και όχι περιοριστικά οποιοσδήποτε εγγυήσεις εμπνευστικότητας, μη παραβίασης δικαιωμάτων, καταλληλότητας για συγκεκριμένο σκοπό ή οποιοδήποτε εγγυήσεις καταλληλότητας, διαθεσιμότητας, ακρίβειας, πληρότητας, ασφάλειας, τίτλου, χρησιμότητας, απουσίας αμέλειας λειτουργίας απαλλαγμένης από σφάλματα, αδιάλειπτης λειτουργίας, χρήσης περιεχομένου ή υπηρεσιών που παρέχονται προς τον πελάτη, καθώς και τυχόν εγγυήσεις ότι το περιεχόμενο ή οι υπηρεσίες θα ανταποκρίνονται στις απαιτήσεις ή τις προσδοκίες του πελάτη.
 - Η 'Sharp Consumer Electronics Poland' δεν είναι αντιπρόσωπος και δεν αναλαμβάνει καμία ευθύνη για τις πράξεις ή τις παραλείψεις τρίτων παρόχων περιεχομένου ή υπηρεσιών, καθώς και για οποιαδήποτε πτυχή περιεχομένου ή υπηρεσίας που σχετίζεται με τους εν λόγω τρίτους παρόχους.
 - Η 'Sharp Consumer Electronics Poland' και/ή οι θυγατρικές της δεν έχουν σε καμία περίπτωση καμία υποχρέωση ενώπιον του πελάτη ή κανενός τρίτου για οποιοδήποτε άμεσος, έμμεσος, ειδικός, απρόβλεπτος, κανονικός, ανταγωνιστικός ή άλλος ζημίας, είτε η θεωρούμενη υποχρέωση βασίζεται σε σύμβαση, αδικιοπραγία, αμέλεια, ρητή εγγύηση, ορθή ή άλλη υποχρέωση και ανεξάρτητα από το αν η Sharp Consumer Electronics Poland και/ή οι θυγατρικές της ειδοποιήθηκαν για την πιθανότητα ανάκαμψης των εν λόγω ζημιών.

- Αυτό το προϊόν περιέχει τεχνολογία που υπόκειται σε ορισμένα δικαιώματα πνευματικής ιδιοκτησίας της Microsoft. Απαγορεύεται η χρήση ή διανομή της εν λόγω τεχνολογίας ξεχωριστά από το προϊόν αυτό χωρίς την(τις) απαραίτητη(ες) άδεια(ες) από τη Microsoft.
- Οι κάτοχοι περιεχομένου χρησιμοποιούν την τεχνολογία πρόσβασης περιεχομένου Microsoft PlayReady™ για προστασία της πνευματικής τους ιδιοκτησίας, όπως περιεχόμενο που καλύπτεται από πνευματικά δικαιώματα. Η συσκευή αυτή χρησιμοποιεί τεχνολογία PlayReady για πρόσβαση σε προστατευόμενο περιεχόμενο PlayReady και/ή WMDRM. Αν η συσκευή αποτύχει να εφαρμόσει κατάλληλους περιορισμούς για τη χρήση του περιεχομένου, οι πάροχοι περιεχομένου ενδέχεται να απαιτήσουν από τη Microsoft να ανακαλέσει την δυνατότητα της συσκευής για κατανάλωση προστατευόμενου περιεχομένου PlayReady. Η ανάκληση δεν θα πρέπει να επηρεάσει μη προστατευόμενο περιεχόμενο ή περιεχόμενο που προστατεύεται από άλλες τεχνολογίες πρόσβασης σε περιεχόμενο. Οι κάτοχοι περιεχομένου μπορεί να απαιτήσουν να εκτελέσετε αναβάθμιση της τεχνολογίας PlayReady προκειμένου να έχετε πρόσβαση στο περιεχόμενό τους. Αν αρνηθείτε να εκτελέσετε την αναβάθμιση, δεν θα είναι δυνατή η πρόσβαση σας στο περιεχόμενο που απαιτεί την αναβάθμιση.

Σημαντικές πληροφορίες σχετικά με τη χρήση για βιντεοπαιχνίδια, υπολογιστές, υποτίτλους και προβολές σταθερής εικόνας άλλου είδους

- Η εκτεταμένη χρήση υλικού προγράμματος με σταθερή εικόνα μπορεί να προκαλέσει μόνιμο "σκιδες εικόνας" στην οθόνη LCD (φαινόμενο που εσφαλμένα αποκαλείται μερικές φορές "κράψιμο της οθόνης"). Στη συνέχεια, το σκίδες αυτό εικόνας είναι μόνο ορατό στο φόντο της οθόνης. Η βλάβη αυτή είναι μη αντιστρέψιμη. Μπορείτε να αποφύγετε τη βλάβη αυτού του είδους ακολουθώντας τις παρακάτω οδηγίες:
- Μειώστε τη ρύθμιση φωτεινότητας/αντίθεσης στο κατώτατο ορατό επίπεδο.
- Μην προβάλετε σταθερή εικόνα για μεγάλο χρονικό διάστημα. Αποφεύγετε την προβολή:
 - » Της ώρας και πινάκων πληροφοριών teletext,
 - » Του μενού τηλεόρασης/DVD, π.χ. περιεχόμενα DVD,
 - » Σε κατάσταση „Παύση“ (αναμονή): Μη χρησιμοποιείτε αυτή τη λειτουργία για μεγάλο χρονικό διάστημα, π.χ. κατά την παρακολούθηση ενός DVD ή βίντεο.
 - » Απενεργοποιείτε τη συσκευή αν δεν τη χρησιμοποιείτε.

Μπαταρίες

- **ΠΡΟΣΟΧΗ:** Κίνδυνος έκρηξης αν η μπαταρία αντικατασταθεί με άλλη κατάλληλου τύπου.
- Παρατηρήστε τη σωστή πολικότητα κατά την εισαγωγή των μπαταριών.
- Μην εκθέτετε τις μπαταρίες σε υψηλές θερμοκρασίες και μην τις τοποθετείτε σε θέσεις όπου η θερμοκρασία μπορεί να αυξηθεί γρήγορα, π.χ. κοντά σε φωτιά ή σε άμεσο ηλιακό φως.
- Μην εκθέτετε τις μπαταρίες σε υπερβολική εκπεμπόμενη θερμότητα, μην τις πετάτε στη φωτιά, μην τις αποσυρμαολογείτε και μην επιχειρείτε να επαναφορτίσετε μη επαναφορτιζόμενες μπαταρίες. Μπορεί να διαρρέουν ή να εκραγούν.
 - » Ποτέ μη χρησιμοποιείτε διαφορετικές μπαταρίες μαζί ή αναμειγνύετε νέες και παλιές μπαταρίες.
 - » Απορρίψτε τις μπαταρίες με τρόπο φιλικό προς το περιβάλλον.
 - » Η νομοθεσία των περισσότερων χωρών της ΕΕ περιέχει ρυθμιστικές διατάξεις για την απόρριψη μπαταριών.



Απόρριψη

- Μην απορρίπτετε την τηλεόραση αυτή με τα οικιακά απορρίμματα γενικής φύσης. Επιτρέπεται την σε προσδιορισμένο σημείο περιυλλογής για την ανακύκλωση ΑΗΝΕ (Αποβλήτων Ηλεκτρικού Ηλεκτρονικού Εξοπλισμού). Κάνοντάς το αυτό, συμβάλλετε στη συντήρηση πόρων και στην προστασία



του περιβάλλοντος. Επικοινωνήστε με τον τοπικό σας έμπορο ή τις τοπικές αρχές για περισσότερες πληροφορίες.

Δήλωση CE:

- Με το παρόν, η Sharp Consumer Electronics Poland sp. z o.o. δηλώνει πως αυτός ο εξοπλισμός συμμορφώνεται με τις ουσιαστικές απαιτήσεις και άλλες σχετικές διατάξεις της Οδηγίας Ραδιοεξοπλισμού 2014/53/EE.
- Το πλήρες κείμενο της δήλωσης συμμόρφωσης με την ΕΕ διατίθεται στο σύνδεσμο www.sharpconsumer.com/documents-of-conformity/ Αυτός ο εξοπλισμός μπορεί να χρησιμοποιηθεί σε όλες τις χώρες της Ε.Ε. Η λειτουργία ασύρματου δικτύου WLAN 5 GHz (Wi-Fi) αυτού του εξοπλισμού μπορεί να χρησιμοποιείται μόνον σε εσωτερικούς χώρους. Μέγ. ισχύς πομπού Wi-Fi:
100 mW στα 2,400 GHz – 2,4835 GHz
100 mW στα 5,150 GHz – 5,250 GHz
100 mW στα 5,250 GHz – 5,350 GHz
100 mW στα 5,470 GHz – 5,730 GHz
100 mW στα 5,735 GHz – 5,835 GHz
Μέγ. ισχύς πομπού BT: 10mW στα 2,402GHz – 2,480GHz.

Τι περιλαμβάνεται στο κουτί

Η προμήθεια αυτής της τηλεόρασης περιλαμβάνει τα ακόλουθα τμήματα:

- | | |
|----------------------|---|
| • 1x Τηλεόραση | • 1x Πακέτο εγκατάστασης βάσης τηλεόρασης |
| • 2x Τηλεχειριστήριο | • 1x Οδηγός χρήστης έναρξης |
| • 4x Μπαταρίες AAA | • 1x Καλώδιο τροφοδοσίας |

Σύνδεση της βάσης

Ακολουθήστε τις οδηγίες στην τελευταία σελίδα αυτού του εγχειριδίου χρήστη.

Στερέωση της τηλεόρασης στον τοίχο

Εγκαταστήστε τον βραχίονα στήριξης τοίχου στην τηλεόραση σύμφωνα με τις οδηγίες του κατασκευαστή του βραχίονα.

Συνδέσεις

ν Για τη σύνδεση εξωτερικών συσκευών ανατρέξτε στην τελευταία σελίδα αυτού του εγχειριδίου οδηγιών.

Ξεκινώντας - αρχικό στήσιμο

1. Αν υπάρχουν τμήματα από ελαστικό, αφρό ή ταινία στο πλαίσιο της τηλεόρασης, αφαιρέστε τα απαλά.
2. Χρησιμοποιώντας το καλώδιο κεραίας (δεν παρέχεται), συνδέστε την τηλεόραση στη πρίζα της κεραίας στον τοίχο.
3. Για ενσύρματη σύνδεση στο ίντερνετ, συνδέστε ένα καλώδιο Cat 5/ Ethernet (δεν παρέχεται) από την τηλεόραση στο ευρυζωνικό μόντεμ/ρούτερ.
4. Τοποθετήστε τις παρεχόμενες μπαταρίες μέσα στο τηλεχειριστήριο.
5. Συνδέστε το καλώδιο τροφοδοσίας στην ηλεκτρική πρίζα.
6. Πλέον προχωρήστε στα επόμενα βήματα διαμόρφωσης της τηλεόρασης.
7. Μετά από την ενεργοποίηση της τηλεόρασης, θα εμφανιστεί το μενού καλωσορισματος **Εγκατάσταση για πρώτη φορά**.

8. Συνδέστε το φωνητικό τηλεχειριστήριό σας ακολουθώντας τις οδηγίες στην οθόνη. Πατήστε και κρατήστε πατημένο ταυτόχρονα το κουμπί αριστερού βέλους και το κουμπί  στο τηλεχειριστήριο έως ότου οι οδηγίες στην οθόνη της τηλεόρασης μεταβούν στο επόμενο βήμα.
9. Επιλέξτε τη γλώσσα για το μενού τηλεόρασης.
10. Ορίστε τις επιθυμητές ρυθμίσεις στις υπόλοιπες οθόνες του μενού Πρώτης εγκατάστασης.

Μοχλός χειρισμού τηλεόρασης

Ο χειριστήριο τηλεόρασης βρίσκεται στην κάτω αριστερή γωνία της τηλεόρασης. Μπορείτε να το χρησιμοποιήσετε αντί για το τηλεχειριστήριο για τη λειτουργία των βασικών λειτουργιών της τηλεόρασης σας.

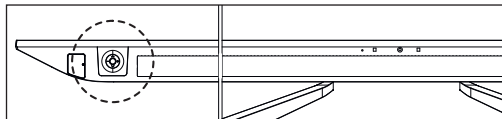

Ενώ η τηλεόραση βρίσκεται σε κατάσταση αναμονής:

- σύντομο πάτημα του μοχλού χειρισμού - Ενεργοποίηση

Κατά την παρακολούθηση τηλεόρασης:

- ΔΕΞΙΑ/ΑΡΙΣΤΕΡΑ – ένταση ήχου πάνω/κάτω
- ΠΑΝΩ/ΚΑΤΩ – αλλαγή καναλιού πάνω/κάτω
- σύστημα πάτημα – Προβάλλει το Μενού
- παρατεταμένο πάτημα – Αναμονή Απενεργοποίηση

Μέσα σε μενού:

- ΔΕΞΙΑ/ΑΡΙΣΤΕΡΑ/ΠΑΝΩ/ΚΑΤΩ – πλοήγηση του δρομέα στα μενού επί της οθόνης
- σύντομο πάτημα – OK/Επι ωση επιλεγμένου στοιχείου

Επιλογή λειτουργίας Εισόδου/Πηγής

Για εναλλαγή μεταξύ των διαφορετικών εισόδων/συνδέσεων.

α) Χρησιμοποιώντας τα κουμπιά στο τηλεχειριστήριο:

1. Πατήστε [SOURCE] - Εμφανίζεται το μενού πηγής. Εναλλακτικά, μπορείτε να πατήσετε και να κρατήσετε το κουμπί  (οδηγός τηλεόρασης) για να εμφανίσετε τη λίστα των εισόδων.
2. Πατήστε [▲] ή [▼] για επιλογή της εισόδου που επιθυμείτε.
3. Πατήστε [OK].

β) Χρησιμοποιώντας το μοχλό χειρισμού* της τηλεόρασης:

1. Πατήστε ελαφρώς το χειριστήριο για πρόσβαση στο κύριο μενού.
2. Χρησιμοποιήστε το χειριστήριο για να πλοηγηθείτε στο μενού [Είσοδοι].
3. Πατήστε ελαφρώς το χειριστήριο για να εισέλθετε στο μενού [Είσοδοι].
4. Χρησιμοποιήστε το χειριστήριο για να επιλέξετε την επιθυμητή είσοδο/πηγή.
5. Πατήστε το χειριστήριο για να αλλάξετε στην επιλεγμένη είσοδο/πηγή.

Περιήγηση στο μενού τηλεόρασης

Χρησιμοποιήστε τα κουμπιά (▲/▼/◀/▶) για να εστιάσετε στο επιθυμητό στοιχείο.

Πατήστε το κουμπί OK για να επιλέξετε το στοιχείο που βρίσκεται αυτή τη στιγμή στην εστίαση.

Πατήστε το κουμπί  (πίσω) για να πάτε ένα βήμα πίσω στο μενού.

Πατήστε παρατεταμένα το κουμπί  (πίσω) για να βγείτε από το μενού.

Πιέστε το κουμπί  (Αρχική σελίδα) για να εισέλθετε στο αρχικό μενού της τηλεόρασης.

Πληροφορίες για το ρυθμό ανανέωσης 144Hz

Αυτή η τηλεόραση υποστηρίζει ρυθμό ανανέωσης 144Hz για όλες τις αναλύσεις έως 4K. Ωστόσο, αυτό είναι διαθέσιμο μόνο μέσω των εισόδων HDMI 3 και 4. Οι εισόδοι HDMI 1 και 2 περιορίζονται στα 60Hz για όλες τις αναλύσεις.

Επίσης, η τεχνολογία VRR / AMD FreeSync™ υποστηρίζεται αποκλειστικά μέσω των εισόδων HDMI 3 και 4.

Αν σκοπεύετε να συνδέσετε έναν υπολογιστή για gaming ή μια κονσόλα σε αυτήν την τηλεόραση, βεβαιωθείτε ότι χρησιμοποιείτε τις εισόδους HDMI 3 ή 4.

ΣΗΜΕΙΩΣΗ: Για να επιτύχετε ανάλυση 4K@144Hz, τη συνδεδεμένη συσκευή πρέπει να εξάγει ένα βίντεο σήμα με αυτή την ανάλυση και συχνότητα ανανέωσης. Η συσκευή πρέπει να συνδεθεί στην τηλεόραση χρησιμοποιώντας ένα καλώδιο HDMI που φέρει την ένδειξη "Ultra high speed".

Πλήρης κινηματογραφική εμπειρία με το AQUOS Wireless Surround

Αυτή η τηλεόραση είναι συμβατή με το AQUOS Wireless Surround της Sharp, ένα αρθρωτό σύστημα όπου επιλέγετε εσείς το επίπεδο εμφύθισης. Απλά προσθέστε ένα subwoofer για βαθύτερα μπάσα ή πίσω ηχεία για ήχο surround σε στυλ θεάτρου. Σε συνδυασμό, φέρνουν την πλήρη κινηματογραφική εμπειρία στο σαλόνι σας με Dolby Atmos και DTS:X. Δεν θα χρειαστείτε επιπλέον λογισμικό ή εξωτερικές συσκευές - τα ηχεία AQUOS Wireless Surround συνδέονται ασύρματα με την τηλεόραση επιτρέποντάς σας να τα τοποθετήσετε οπουδήποτε στο χώρο σας.



Ηλεκτρονικό εγχειρίδιο οδηγιών

Για να αποκτήσετε πρόσβαση σε περισσότερες χρήσιμες πληροφορίες απευθείας από την τηλεόρασή σας, μπορείτε να εκκινήσετε το ηλεκτρονικό εγχειρίδιο ακολουθώντας τα παρακάτω βήματα:

1. Πατήστε το κουμπί (Αρχική σελίδα) του τηλεχειριστήριού σας.
2. Χρησιμοποιώντας τον κέρσορα, πλοηγηθείτε προς τα κάτω στην επιλογή "Οι εφαρμογές σας".
3. Από τη λίστα των εφαρμογών, εντοπίστε και επιλέξτε το "Smart Portal".

ΣΗΜΕΙΩΣΗ: Βεβαιωθείτε ότι η τηλεόρασή σας είναι συνδεδεμένη στο διαδίκτυο για να χρησιμοποιήσετε αυτό το ηλεκτρονικό εγχειρίδιο.

Τηλεχειριστήριο

Η τηλεόραση διατίθεται με δύο τηλεχειριστήρια.

Το μεγαλύτερο τηλεχειριστήριο χρησιμοποιείται για τον γενικό χειρισμό της τηλεόρασης και διαθέτει ένα πρότυπο πομπό υπέρυθρων ακτίνων (IR). Το μικρότερο πολυμέσο τηλεχειριστήριο είναι εξοπλισμένο με μικρόφωνο, που σας επιτρέπει να ελέγχετε την τηλεόραση με τη φωνή σας. Ωστόσο, για να ενεργοποιήσετε τον φωνητικό έλεγχο, το τηλεχειριστήριο πρέπει να συζευχθεί με την τηλεόραση μέσω Bluetooth. Η συζευξη πραγματοποιείται κατά την αρχική εγκατάσταση.

Εάν το τηλεχειριστήριο σας χάσει τη σύνδεσή του με την τηλεόραση για οποιονδήποτε λόγο, μπορείτε να το συζευξείτε χειροκίνητα μέσω του μενού ρυθμίσεων ακολουθώντας αυτά τα βήματα:

1. Πατήστε το κουμπί (αρχική σελίδα), στη συνέχεια επιλέξτε **[Ρυθμίσεις]** και πατήστε **[OK]**.
2. Εμφανίζεται το μενού Γρήγορες ρυθμίσεις. Κρατήστε τον κέρσορα στο σύμβολο Ρυθμίσεις και πατήστε ξανά το κουμπί **[OK]** για να εισέλθετε στο μενού Ρυθμίσεις.
3. Στη συνέχεια, επιλέξτε **[Τηλεχειριστήριο και αξεσουάρ] > [Σύζευξη αξεσουάρ]**.
4. Ακολουθήστε τις οδηγίες που εμφανίζονται στην οθόνη για να αντιστοιχίσετε το τηλεχειριστήριο με την τηλεόραση.
5. Το όνομα του τηλεχειριστήριού σας θα εμφανιστεί στην οθόνη της τηλεόρασης. Πιέστε **[OK]** για να επιβεβαιώσετε την αντιστοίχιση.





Περιγραφή τμημάτων τηλεχειριστηρίου

Ανατρέξτε στην εικόνα του τηλεχειριστηρίου στη δεύτερη σελίδα αυτού του εγχειριδίου χρήστη.

1. (**standby**) – Ενεργοποιήστε την τηλεόραση όταν βρίσκεται σε κατάσταση αναμονής και αντιστρόφως. Πατώντας παρατεταμένα αυτό το κουμπί, η τηλεόραση εμφανίζει ένα μενού όπου παρουσιάζεται επιλογή απενεργοποίησης με κατάσταση αναμονής εξοικονόμησης ενέργειας.
2. **SOURCE** – Εμφανίζει το μενού εισόδου/πηγής.
3. **ΑΡΙΘΜΗΤΙΚΑ ΚΟΥΜΠΙΑ** – 0–9 για απευθείας επιλογή τηλεοπτικού καναλιού.
4. **MUTE** – Πραγματοποιεί σίγαση του ήχου ή επαναφορά.
5. **INFO (ΠΛΗΡΟΦΟΡΙΕΣ)** – Πιέστε μία φορά για να δείτε πληροφορίες σχετικά με το πρόγραμμα που παρακολουθείτε αυτή τη στιγμή. Πιέστε ξανά για να δείτε λεπτομερείς πληροφορίες. Πατήστε ενώ εμφανίζεται ο πίνακας πληροφοριών για να προβάλετε πληροφορίες σχετικά με το επερχόμενο πρόγραμμα.
6. (**προφίλ**) – Μετακινείτε μεταξύ διαφόρων προφίλ χρηστών.
7. (**εφαρμογές**) – Ανοίγει το μενού με τις εγκατεστημένες εφαρμογές.
8. (**ρυθμίσεις**) – Σύντομο πάτημα: Ανοίγει το μενού Ρυθμίσεων. Μακρύ πάτημα: Εμφανίζει το εικονικό πληκτρολόγιο (μόνο στη λειτουργία Ζωντανής τηλεόρασης).
9. / / / / **[OK]** – Σας επιτρέπει να περιηγηθείτε στα μενού της οθόνης και να προσαρμόσετε τις ρυθμίσεις του συστήματος στις προτιμήσεις σας.
10. – Σύντομο πάτημα: Βήμα πίσω στο μενού. Μακρύ πάτημα: Έξοδος από το τρέχον μενού.
11. (**αρχική σελίδα**) – Σύντομο πάτημα: Εμφανίζει την αρχική σελίδα της τηλεόρασης. Μακρύ πάτημα: Ανοίγει το μενού Ρυθμίσεων.
12. (**οδηγός τηλεόρασης**) – Σύντομο πάτημα: Ανοίγει τον 7ημερο οδηγό τηλεόρασης (κατάσταση ψηφιακής τηλεόρασης). Μακρύ πάτημα: Εμφανίζει τη λίστα των εισόδων.
13. **VOL (+/-)** – Γείρετε για αύξηση/μείωση της έντασης του ήχου.
14. **CH (+/-)** – Γείρετε για μετάβαση στο επόμενο/προηγούμενο κανάλι στην ακολουθία.
15. **NETFLIX** – Πρόσβαση στην εφαρμογή Netflix.
16. **Prime video** – Πρόσβαση στην εφαρμογή Prime video.
17. **YouTube** – Πρόσβαση στην εφαρμογή YouTube.
18. **FAV APP (ΑΓΙΩΝΗΜΕΝΗ ΕΦΑΡΜΟΓΗ)** – Παρατεταμένο πάτημα: Ανοίγει μια λίστα εφαρμογών. Επιλέξτε την εφαρμογή που θέλετε να αντιστοιχίσετε στο κουμπί FAV APP για γρήγορη πρόσβαση. Σύντομο πάτημα: Εκκινεί την αποθηκευμένη εφαρμογή.
19. **AUDIO** – Ανοίγει το μενού ηχητικού κομματιού.
20. **SUB** – Ενεργοποιεί/απενεργοποιεί υπότιτλους στη βάση της οθόνης.
21. **TEXT** – Ενεργοποιεί/απενεργοποιεί την υπηρεσία teletext.
22. **TV** – Εκτελεί μετάβαση της τηλεόρασης στην είσοδο που χρησιμοποιήθηκε τελευταία φορά.
23. – Αναπαραγωγή/παύση μείωσης.
24. – Γρήγορη αναπαραγωγή προς τα πίσω.
25. – Για γρήγορη αναπαραγωγή προς τα εμπρός.
26. – Διακοπή αναπαραγωγής.
27. **ΕΓΧΡΩΜΑ ΚΟΥΜΠΙΑ** – Εκτέλεση της εκάστοτε αντίστοιχης λειτουργίας.
28. **Google Assistant** – Χρησιμοποιήστε τη φωνή σας για πρόσβαση σε ψυχαγωγικό πρόγραμμα, έλεγχο έξυπνων συσκευών, λήψη απαντήσεων στην οθόνη και περισσότερα.

Model	TUNER	HDMI Input	USB Input	Antenna Input	Satellite Input	CI Card Input	Mini Composite/CVBS Video + Audio input	Optical Audio output	3.5 mm headphones output	RJ 45
50FQxEG	T/T2/C/S2	x4	x2	x1	x1	x1	x1	x1	x1	x1
55FQxEG	T/T2/C/S2	x4	x2	x1	x1	x1	x1	x1	x1	x1
65FQxEG	T/T2/C/S2	x4	x2	x1	x1	x1	x1	x1	x1	x1
75FQxEG	T/T2/C/S2	x4	x2	x1	x1	x1	x1	x1	x1	x1

A Technical specification

B Model			
50FQxEG	55FQxEG	65FQxEG	75FQxEG
C Audio power			
2 x 15 W			
D Voltage			
AC 220V~240V; 50/60Hz			
E Power consumption: (SDR/HDR/Standby); EEL: (SDR/HDR)			
64W / 165W / <0,5W; F / G	75W / 155W / <0,5W; F / G	84W / 230W / <0,5W; E / G	104W / 285W / <0,5W; E / G
 https://eprel.ec.europa.eu/qr/_____ *			
* 1819662	* 1819714	* 1819727	* 1819731
			
3840 x 2160	3840 x 2160	3840 x 2160	3840 x 2160
			
50" / 126 cm	55" / 139 cm	65" / 164 cm	75" / 189 cm
			
460 cd/m ²	475 cd/m ²	515 cd/m ²	460 cd/m ²

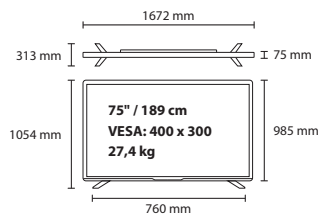
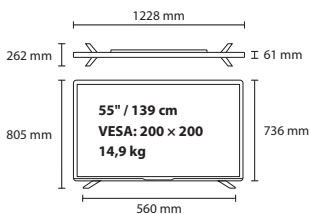
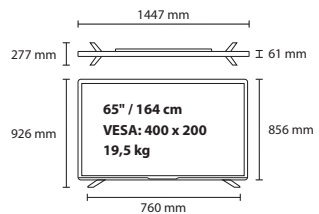
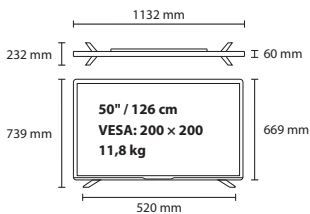

Technische Angaben			DEUTSCH
B Modell	D Spannung	E Stromverbrauch: (SDR/HDR/Standby); EEI: (SDR/HDR)	
C Musikleistung			
Spécification technique			FRANÇAIS
B Modèle	D Tension	E Consommation d'énergie: (SDR/HDR/Standby); EEI: (SDR/HDR)	
C Puissance audio			
Especificación técnica			ESPAÑOL
B Modelo	D Voltaje	E Consumo de electricidad: (SDR/HDR/En espera); EEI: (SDR/HDR)	
C Potencia de audio			
Dane techniczne			POLSKI
B Model	D Napięcie	E Pobór mocy: (SDR/HDR/Tryb czuwania); EEI: (SDR/HDR)	
C Moc dźwięku			
Technické údaje			SLOVENSKY
B Model	D Napájanie	E Spotreba energie: (SDR/HDR/Standby); EEI: (SDR/HDR)	
C Audio výkon			
Technické údaje			ČESKY
B Model	D Napájení	E Spotřeba energie: (SDR/HDR/Standby); EEI: (SDR/HDR)	
C Audio výkon			
Технические спецификации			РУССКИЙ
B Модель	D Напряжение	E +Энергопотребление: (SDR/HDR/в режиме ожидания); EEI: (SDR/HDR)	
C Мощность звука			
Tehničke specifikacije			SRPSKI
B Model	D Napon	E Potrošnja napajanja: (SDR/HDR/Pripravnost); EEI: (SDR/HDR)	
C Snaga zvuka			
Tehnične specifikacije			SLOVENŠČINA
B Model	D Napetost	E Poraba električne energije: (SDR/HDR/Pripravljenost); EEI: (SDR/HDR)	
C Moč zvoka			
Технически спецификации			БЪЛГАРСКИ
B Модел	D Напрежение	E Консумация на енергия: (SDR/HDR/Standby); EEI: (SDR/HDR)	
C Мощност на звуковите честоти			
Tehničke specifikacije			HRVATSKI
B Model	D Napon	E Potrošnja energije: (SDR/HDR/Standby); EEI: (SDR/HDR)	
C Audio napajanje			
Teknisk specifikation			DANSK
B Model	D Spænding	E Strømforsbrug: (SDR/HDR/stanje pripravnosti); EEI: (SDR/HDR)	
C Lydeffekt			
Tekniset tiedot			SUOMI
B Malli	D Jännite	E Virrankulutus: (SDR/HDR/Standby); EEI: (SDR/HDR)	
C Ääniteho			
Műszaki jellemzők			MAGYAR
B Modell	D Feszültség	E Teljesítményfelvétel: (SDR/HDR/Készenlét); EEI: (SDR/HDR)	
C Hang teljesítmény			

Specifiche tecniche			ITALIANO	
B	Modello	D Voltaggio		E Consumo energetico: (SDR/HDR/Standby); IEE
C	Potenza audio			
Techninės specifikacijos			LIETUVIŲ	
B	Modelis	D Įtampa		E Energijos sąnaudos: (SDR/HDR/Budėjimo režimu); EEI: (SDR/HDR)
C	Garso galia			
Technische specificaties			NEDERLANDS	
B	Model	D Spanning		E Energieverbruik: (SDR/HDR/Standby); EEI: (SDR/HDR)
C	Audio vermogen			
Tehnisk spesifikasjon			NORSK	
B	Modell	D Spenning		E Strømforbruk: (SDR/HDR/Standby); EEI: (SDR/HDR)
C	Lydeffekt			
Especificação técnica			PORTUGUÊS	
B	Modelo	D Voltagem		E Consumo energético: (SDR/HDR/Standby); EEI: (SDR/HDR)
C	Potência de áudio			
Specificații tehnice			ROMÂNĂ	
B	Model	D Tensiune		E Consum de energie: (SDR/HDR/Standby); EEI: (SDR/HDR)
C	Putere audio			
Teknisk specifikation			SVENSKA	
B	Modell	D Spänning		E Strömförbrukning: (SDR/HDR/Standby); EEI: (SDR/HDR)
C	Ljudeffekt			
Tehniskās specifikācijas			LATVISKI	
B	Modelis	D Spriegums		E Enerģijas patēriņš: (SDR/HDR/gaidstāve); EEI: (SDR/HDR)
C	Audio jauda			
Tehnilised andmed			EESTI	
B	Mudel	D Pinge		E Võimsustarve: (SDR/HDR/Ootel); EEI: (SDR/HDR)
C	Helivõimsus			
Teknik özellikler			TÜRKÇE	
B	Model	D Voltaj		E Güç tüketimi: (SDR/HDR/Bekleme); EEI: (SDR/HDR)
C	Ses gücü			
Технічні специфікації			УКРАїнський	
B	Модель	D Напруга		E + Енергоспоживання: (SDR/HDR / в режимі очікування); EEI: (SDR/HDR)
C	Потужність звуку			
Τεχνικές προδιαγραφές			ΕΛΛΗΝΙΚΑ	
B	Μοντέλο	D Τάση		E Κατανάλωση ισχύος: (SDR/HDR/Αναμονή); EEI: (SDR/HDR)
C	Ισχύς ήχου			
מפרט טכני			עברית	
B		D דגם		E מתח
C		D עוצמת שמע		E צריכת מתח: (SDR/HDR/המתנה); EEI: (SDR/HDR)

Stand Installation
Ständermontage
Installation du support
Installazione supporto
Instalación del soporte

Instalação do Suporte
Installatie voet
Instalacja podstawy
Installasjon av stativet
Stativinstallation

Monterng af stativ
Vakioasennus
Stativa piestiprināšana
Stovo montavimas
Aluse paigaldamine

Instalace stojanu
Instalácia stojanu
Állvány felszerelése
Instalare suport
Монтаж на стойката

Postavljanje stalka
Instalacije stalka
Namestititev stojala
Εγκατάσταση βάσης

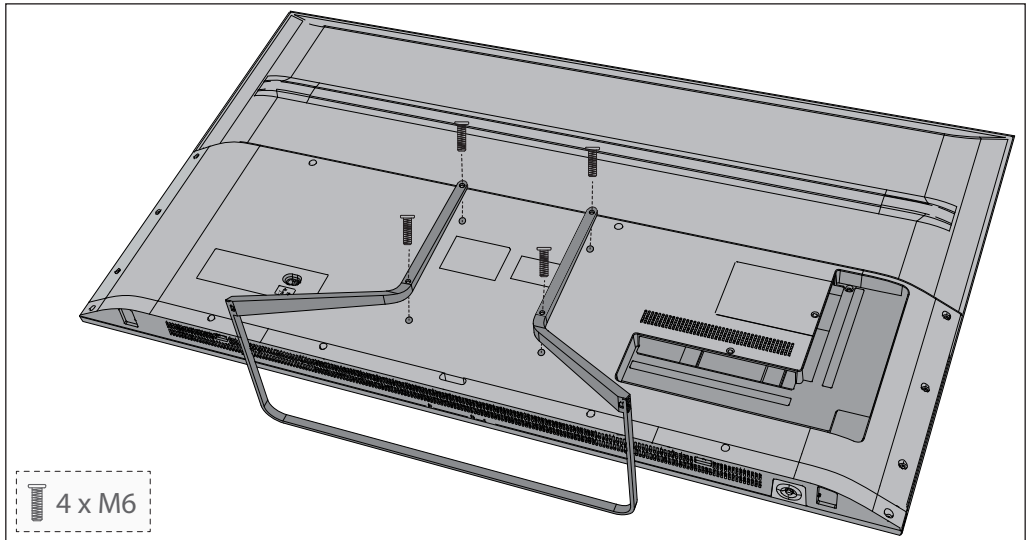
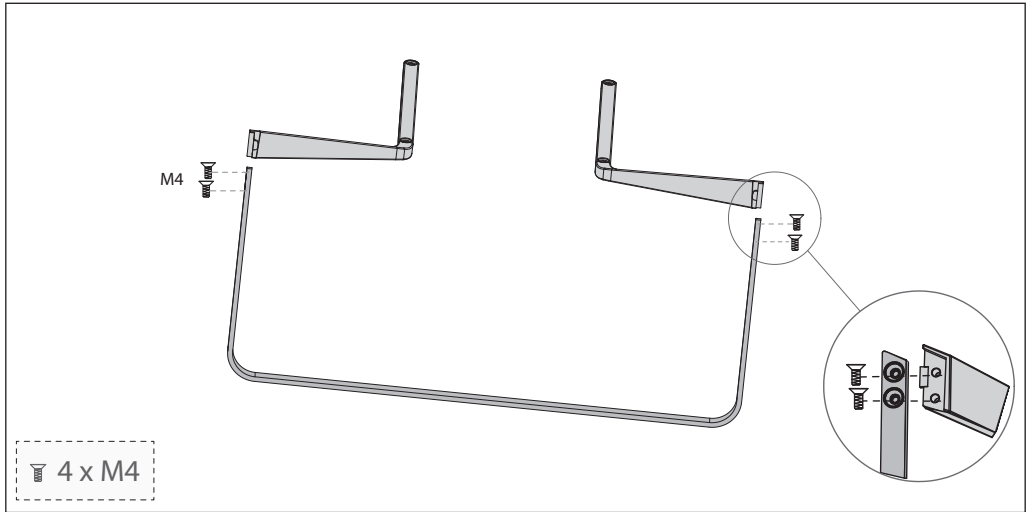

English: To assemble the base stand to the TV you will need a cross head screwdriver. To avoid damage to the TV screen during assembly ensure the TV is placed on a soft flat surface with the LCD screen facing downwards.

Deutsch: Zur Befestigung des Ständers am Fernsehgerät benötigen Sie einen Kreuzschraubendreher. Legen Sie das Fernsehgerät mit dem LCD-Bildschirm nach unten auf eine weiche, flache Oberfläche, um Schäden am Fernsehschirm zu vermeiden.

Français: Pour monter le support sur la TV, un tournevis pour vis cruciforme sera nécessaire. Pour éviter d'endommager l'écran TV pendant le montage, s'assurer que la TV est placée sur une surface plate, douce, avec l'écran LCD dirigé vers le bas.

Italiano: Per attaccare il supporto al televisore avete bisogno di un cacciavite a stella. Per evitare di danneggiare lo schermo del televisore durante l'operazione, assicuratevi che questo sia posizionato su una superficie piatta e morbida, con lo schermo LCD all'ingiù.

Español: Para instalar el soporte a la televisión, se necesita un destornillador de estrella. Para evitar dañar la pantalla de la televisión durante su montaje, asegúrese de colocar el aparato en una superficie plana suave con el panel LCD hacia abajo.

Português: Para montar o suporte da base do televisor necessitará de uma chave de fendas em cruz. Para evitar danos no ecrã do televisor enquanto estiver a montar, certifique-se de que o televisor se encontra colocado numa superfície suave e lisa, com o ecrã LCD voltado para baixo.

Nederlandse: Om de voet aan de TV te bevestigen bent u een kruiskop schroevendraaier nodig. Om schade aan de TV te voorkomen tijdens de assemblage plaats de TV op een zacht vlak oppervlak met het LCD scherm naar beneden gericht.

Polski: Żeby zamocować podstawę telewizora potrzebny jest śrubokręt krzyżowy. Żeby uniknąć uszkodzenia ekranu podczas montażu, ułóż telewizor na miękkiej, płaskiej powierzchni z ekranem LCD skierowanym do dołu.

Norsk: Bruk en stjerneskrutrekker for å montere stativet. For å unngå skade på TV-skjermen under montering, sørg for at TV-en er plassert på en myk flat overflate med LCD-skjermen vendt nedover.

Svenska: För att montera basstativet till TV:n behöver du en stjärnskruvmejsel. För att undvika skador på TV-skärmen under montering se till att TV:n är placerad på en mjukt plan yta med LCD-skärmen nedåt.

Dansk: Til montering af stativet til TV'et skal du bruge en krydskærvs-skruetrækker. For at undgå skader på TV-skærmen under monteringen skal du sørge for, at TV'et er placeret på en blød, flad overflade med LCD-skærmen nedad.

Suomi: Jalusta kiinnitetään televisioon ristipäämeissellillä. Ehkäise TV-näytön vahingoittuminen kokoonpanon aikana asettamalla se tasaiselle pinnalle nestekidenäyttöä alaspäin.

Latviski: lai televizoram uzstādītu pamatnes statīvu, nepieciešams krusteniskais skrūvgriezis. Lai salikšanas laikā nesabojātu televizoru, nodrošiniet, ka televizors tiek novietots uz mīkstas un līdzenas virsmas ar LCD ekrānu uz leju.

Lietuviški: norint sumontuoti televizoriaus stovą, reikės atsuktuvo kryžmine galvute. Kad nepažeistumėte televizoriaus ekrano, LCD ekraną guldyskite ant minkšto, lygaus pagrindo.

Eesti keel: Teleri põhialuse kokupanemiseks vajate ristpeaga kruvikeerajat. Paigaldamise ajal teleriekraani mitte kahjustamiseks tuleb teler asetada ekraan allapoole pehmele tasasele pinnale.

Česky: Pro montáž budete potřebovat křížový šroubovák. Umístěte tělo TV na rovný povrch panelem směrem dolů. Dbejte na to, aby nedošlo k poškození panelu. Prosím, pokračujte dle pokynů v návodu pro bezpečné umístění televizoru!

Slovensky: Pre montáž budete potrebovať krížový skrutkovač. Umiestnite telo TV na rovný povrch panelom smerom dole, dbajte na to, aby nedošlo k poškodeniu panelu. Prosím, pokračujte podľa pokynov v návode pre bezpečné umiestnenie televizora!

Magyar: Az állvány TV-hez történő rögzítéséhez csillagszavarhúzó szükséges. Szerelés közben helyezze a TV-t az LCD képernyővel lefelé fordítva egy puha sík felületre, nehogy a TV képernyő megsérüljön.

Romania: Pentru asamblarea suportului de bază la televizor, veți avea nevoie de o șurubelniță în cruce. Pentru a evita deteriorarea ecranului TV în timpul asamblării, asigurați-vă că așezați televizorul pe o suprafață orizontală moale, cu ecranul LCD orientat în jos.

Български: За сглобяването на стойката към телевизора ще Ви бъде нужна кръстата отвертка. За да избегнете повреда на екрана на телевизора по време на сглобяването, го поставете върху мека плоска повърхност, като LCD екранът трябва да сочи надолу.

Hrvatski: Za pričvršćivanje stalka na TV bit će vam potreban odvijač. Kako ne bi došlo do oštećenja na TV zaslonu tijekom sklapanja, TV postavite na meku ravnu površinu tako da je LD zaslon okrenut prema dolje.

Srpski: Da biste montirali osnovni stalak na televizor trebate vam šrafciğer krstaš. Da biste izbegli štetu nad ekranom televizora u toku montiranja, postarajte se da televizor bude postavljen na mekanu, ravnu površinu sa LCD ekranom okrenutim ka dole.

Slovenščina: Za montažo stojala na televizor potrebujete križni izvijač. Da med montažo ne poškodujete zaslon televizorja, televizor postavite na mehko ravno površino in zaslon LCD obrnite navzdol.

Ελληνικά: Για τη συναρμολόγηση της βάσης και τη στερέωση της τηλεόρασης θα χρειαστείτε ένα σταυροκατσίβιδο. Για την αποφυγή ζημιάς στην οθόνη της τηλεόρασης κατά τη συναρμολόγησης, βεβαιωθείτε πως η τηλεόραση είναι τοποθετημένη σε μια μαλακή, επίπεδη επιφάνεια με την οθόνη LCD στραμμένη προς τα κάτω.

Connecting external devices
 Anschluss externer Geräte
 Connexion d'appareils externes
 Connessione di dispositivi esterni
 Conexión a dispositivos externos
 Ligar dispositivos externos
 Het aansluiten van externe apparaten
 Podłączenie urządzeń zewnętrznych

Tilkoble eksterne enheter
 Ansluta externa enheter
 Tilslutning af eksterne enheder
 Ulkoisten laitteiden kytkeminen
 Išorinių įrenginių prijungimas
 Ārējo ierīču pievienošana
 Välisseadmete ühendamine
 Připojování externích zařízení

Πρίσоеινε εξωτερικών συσκευών
 Kůlsó eszközök csatlakoztatása
 Conectarea dispozitivelor externe
 Свързване на външни устройства
 Sprajanje vanjskih uređaja
 Povezivanje spoljašnjih uređaja
 Povezovanje zunanjih naprav
 Σύνδεση εξωτερικών συσκευών

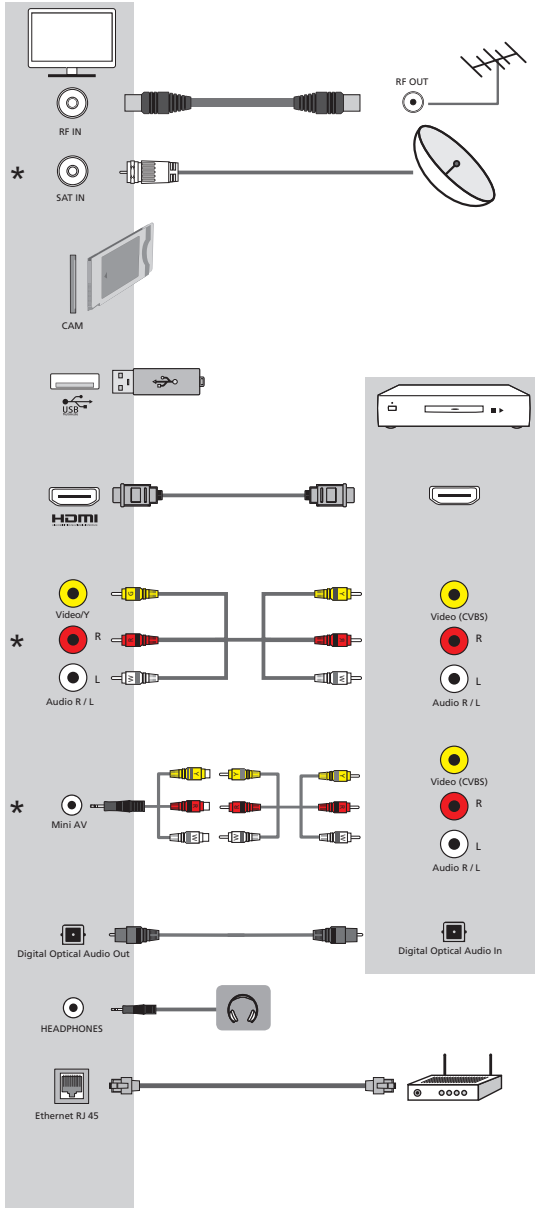

* optional	valgfritt	voliteľné
optional	valgfritt	opcionális
facultatif	Valgmuligheder	opcionál
opzionale	valinnainen	no izbor
opcional	pasirenkama	opcionska
opcional	izvēles	opcions
optioneel	valikuline	opciono
Opça	voliteľné	προαιρετικό



SHA/QSG/0191



Sharp Consumer Electronics Poland sp. z o.o.
Ostaszewo 57B, 87-148 Łysomice, Poland

www.sharpconsumer.eu

SHARP