

SHARP

androidtv

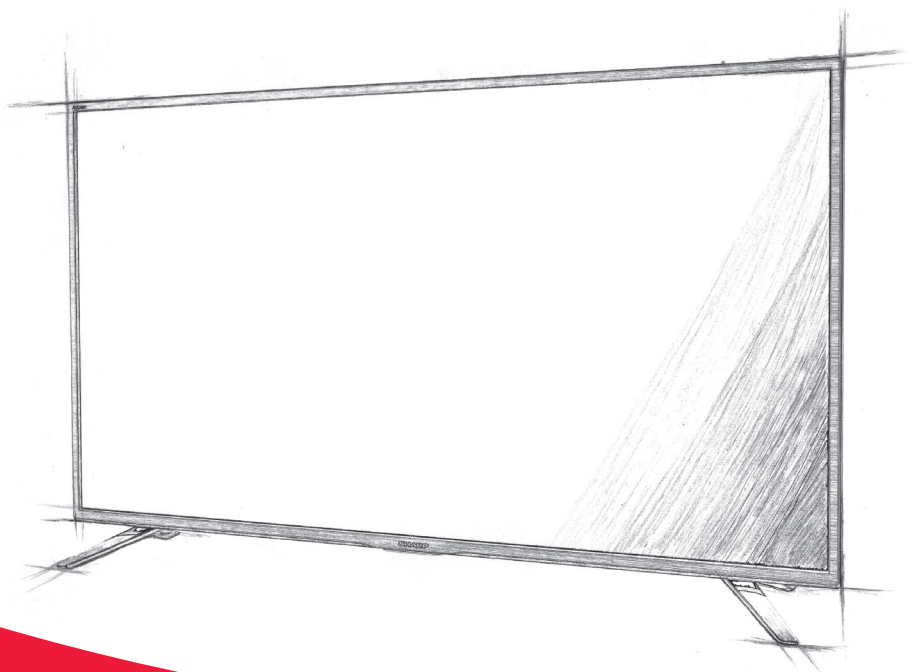

Korisnički priručnik

Sharp Android TV

HR

Trademarks



The terms HDMI, HDMI High-Definition Multimedia Interface, and the HDMI Logo are trademarks or registered trademarks of HDMI Licensing Administrator, Inc.



The DVB logo is the registered trademark of the Digital Video Broadcasting - DVB - project.



Manufactured under license from Dolby Laboratories. Dolby, Dolby Audio and the double-D symbol are trademarks of Dolby Laboratories.



For DTS patents, see <http://patents.dts.com>. Manufactured under license from DTS Licensing Limited. DTS, the Symbol, DTS and the Symbol together, Virtual:X, and the DTS Virtual:X logo are registered trademarks and/or trademarks of DTS, Inc. in the United States and/or other countries. © DTS, Inc. All Rights Reserved.



For DTS patents, see <http://patents.dts.com>. Manufactured under license from DTS Licensing Limited. DTS, the Symbol, DTS and the Symbol together, DTS-HD, and the DTS-HD logo are registered trademarks and/or trademarks of DTS, Inc. in the United States and/or other countries. © DTS, Inc. All Rights Reserved.



The Wi-Fi CERTIFIED Logo is a certification mark of the Wi-Fi Alliance.

androidtv





Google, Android, YouTube, Android TV and other marks are trademarks of Google LLC.







The Bluetooth® word mark and logos are registered trademarks owned by Bluetooth SIG, Inc.

Početak upotrebe

Upotreba daljinskog upravljača:

Mnogim funkcijama TV-a možete upravljati pomoću tipki  /  /  /  i OK na daljinskom upravljaču.

1. Tipkama  /  /  /  označite željenu stavku.
2. Pritisnite tipku OK kako biste odabrali trenutno označenu stavku.

Za povratak na prethodni zaslon

Pritisnite tipku BACK.

Tipkovnica na zaslonu

Kada sustav očekuje da korisnik unese tekst, na zaslonu se prikazuje tipkovnica. Npr., prilikom unosa Wi-Fi lozinke ili adrese web-mjesta u internetski preglednik.

Znak na tipkovnici označite pomoću tipki sa strelicama i odaberite ga pritiskom tipke OK.

Držite pritisnutu tipku OK 2 sekunde na označenom znaku kako biste prikazali povezane nacionalne znakove (dijakritičke ili one s naglascima).

Googleov pomoćnik

Googleov pomoćnik omogućuje upotrebu glasovnih naredbi za brzo pronalaženje i reprodukciju vaših omiljenih sadržaja, postavljanje pitanja i upravljanje domom.

Upotreba Googleovog pomoćnika glasovnim naredbama

Daljinski upravljači s Googleovim pomoćnikom opremljeni su namjenskom tipkom i ugrađenim mikrofonom.



1. Pritisnite tipku  .
Upaliti će se lampica na daljinskom upravljaču.
2. Pričekajte dok se na zaslonu ne prikaže poruka Googleovog pomoćnika, a zatim izgovorite naredbu u mikrofonom.

Izgovaranjem naredbi u mikrofonom možete pretraživati različite sadržaje ili upravljati povezanim pametnim kućnim uređajima. Primjeri izgovorenih naredbi možda će se prikazivati na zaslonu televizora, ovisno o modelu.

Ako ne možete pristupiti Googleovom pomoćniku.

Provjerite je li daljinski upravljač opremljen tipkom  , uparen s televizorom pritiskom tipke HOME i je li odabrano [Postavke] – [Daljinski upravljači i dodaci]

Upotreba Googleovog pomoćnika pomoću tipkovnice na zaslonu

1. Pritisnite tipku HOME, a zatim odaberite  (ikona Googleovog pomoćnika) u početnom izborniku.
2. Odaberite ikonu .
3. Pomoću tipkovnice na zaslonu unesite svoje pitanje ili naredbu.

NAPOMENA:

Googleov pomoćnik zahtijeva internetsku vezu.

Googleov pomoćnik nije dostupan na određenim jezicima i u nekim zemljama.

Vrsta daljinskog upravljača isporučenog uz televizor i dostupnost daljinskog upravljača s ugrađenim mikrofonom ovisi o modelu/regiji/državi. Opcionalni daljinski upravljač dostupan je za neke modele/regije/države.

Instaliranje aplikacija iz trgovine Google Play

Iz trgovine Google Play možete instalirati aplikacije na TV, baš kao što to inače činite s pametnim telefonima ili tabletima.

NAPOMENA:

Možete instalirati samo aplikacije koje su kompatibilne s ovim televizorom.

One se mogu razlikovati od aplikacija za pametne telefone/tablete.

Za instaliranje aplikacija iz trgovine Google Play potrebna je internetska veza i Google račun.

SAVJET

Ako nemate Google račun ili želite izraditi dijeljeni račun, izradite novi račun na sljedećem web-mjestu.

<https://accounts.google.com/signup>

Prethodno web-mjesto može se razlikovati, ovisno o vašoj regiji/državi.

Također se može promijeniti bez prethodne najave. Pojedini potražite na Googleovaj početnoj stranici.

Preporučujemo da Google račun izradite na računalo ili mobilnom uređaju.

1. Pritisnite tipku POČETNA, ODABERITE  (ikona aplikacija) u početnom izborniku i odaberite Google Play Store na popisu aplikacija.
Ako je isporučeni daljinski upravljač opremljen tipkom APPS, možete je pritisnuti za prikaz popisa aplikacija.
2. Odaberite aplikaciju za instaliranje.
Aplikacija se nakon preuzimanja automatski instalira i dodaje. Njezina ikona pojavljuje se na popisu instaliranih aplikacija, što omogućuje da je pokrenete.

O aplikacijama koje se plaćaju

U trgovini Google Play dostupne su besplatne aplikacije i one koje se plaćaju. Da biste kupili aplikaciju koja se plaća, potrebna je unaprijed plaćena poklon-kartica za Google Play ili kreditna kartica. Poklon-karticu za Google Play možete kupiti od različitih dobavljača.

Brisanje aplikacije

1. Pritisnite tipku HOME, odaberite  (ikona aplikacija) u početnom izborniku, odaberite Google Play Store na popisu aplikacija i odaberite Moje aplikacije.
Ako je isporučeni daljinski upravljač opremljen tipkom APPS, možete je pritisnuti za prikaz popisa aplikacija.
2. Odaberite aplikaciju za brisanje, a zatim je deinstalirajte.
Drugi način

1. Pritisnite tipku HOME, odaberite  (ikona Aplikacije) u početnom izborniku, a zatim pritisnite OK kako biste otvorili popis aplikacija.
Ako je isporučeni daljinski upravljač opremljen tipkom APPS, možete je pritisnuti za prikaz popisa aplikacija.
2. Odaberite aplikaciju za brisanje i držite pritisnutu tipku OK dok se ne pojavi skočni izbornik.
3. Odaberite opciju [Deinstaliraj] i potvrdite tipkom OK.

NAPOMENA:

Slobodan prostor u unutarnjoj pohrani televizora je ograničen. Kada je prostor za pohranu popunjen, nije moguća instalacija daljnjih aplikacija. Da biste provjerili koliko je slobodnog prostora dostupno, idite u [Postavke] – [Postavke uređaja] – [Pohrana].

Ako je unutarnja pohrana popunjena, a želite instalirati još aplikacija, morat ćete izbrisati neke trenutno instalirane aplikacije ili premjestiti aplikacije na USB uređaj za pohranu ili SD karticu. Pregledajte poglavlje „Premještanje aplikacija na USB uređaj za pohranu ili SD karticu“.

Premještanje aplikacija na USB uređaj za pohranu ili SD karticu

Preuzete aplikacije možete premjestiti na USB uređaj za pohranu ili SD karticu kako biste oslobodili prostor za pohranu na TV-u.

NAPOMENA:

Prilikom formatiranja USB uređaja za pohranu / SD kartice brišu se svi pohranjeni podaci. Prije formatiranja izradite sigurnosne kopije važnih podataka.

Tim postupkom formatira se USB uređaj za pohranu / SD kartica za isključivu upotrebu uz TV. USB uređaj za pohranu / SD karticu stoga možda neće moći koristiti uz računalo i sl.

Neke aplikacije ne mogu se premjestiti na USB uređaj za pohranu / SD karticu. Umetnite SD karticu ili USB uređaj za pohranu na TV.

Pritisnite tipku HOME, odaberite [Postavke] – [Postavke uređaja] – [Pohrana] – željeni USB uređaj za pohranu ili SD karticu.

Formatirajte odabrani memorijski uređaj kao unutarnji uređaj za pohranu.

Po dovršetku formatiranja pritisnite tipku HOME, a zatim odaberite [Postavke] – [Aplikacije].

Odaberite aplikaciju koju želite premjestiti na USB uređaj ili SD karticu.

Odaberite USB uređaj / SD karticu među korištenom pohranom. Aplikacija se premješta na USB uređaj ili SD karticu.

SAVJET

Ponovite korake od 4 do 6 kako biste premjestili dodatne aplikacije na USB memorijski uređaj.

Uklanjanje USB uređaja za pohranu

1. Pritisnite tipku HOME, odaberite [Postavke] – [Postavke uređaja] – [Pohrana] – odgovarajući USB uređaj za pohranu, a zatim odaberite opciju za uklanjanje.

NAPOMENA

USB uređaj za pohranu koristi se samo za spremanje aplikacija. Da biste USB uređaj za pohranu koristili u druge svrhe, morate ga ponovo formatirati.

Ako izbrisate aplikaciju u USB uređaju putem računala, nećete je moći pokrenuti na TV-u.

Ako uklonite USB uređaj s TV-a, nećete moći koristiti aplikacije koje su premještene na USB uređaj.

USB uređaj za pohranu ne možete postaviti kao lokaciju za instaliranje aplikacija. Prvo instalirajte aplikaciju na TV kao i obično, a zatim je premjestite na USB uređaj.

Ovisno o modelu televizora, uređaj će biti opremljen ili utorom za SD karticu ili utorom za Micro SD karticu. Provjerite upotrebljavate li odgovarajuću vrstu SD kartice za dostupni utor.

Pregledavanje internetske multimedije

Možete koristiti usluge kao što su YouTube i Netflix za gledanje videosadržaja na internetu. Dostupne usluge ovise o državi i regiji. Te usluge možete pokrenuti tako da odaberete njihove naslove u početnom izborniku.

NAPOMENA:

Za gledanje sadržaja na internetu potrebna je internetska veza.

Uživajte u sigurnim aplikacijama i uslugama za video streaming (Sigurnost i ograničenja)

Upotreba TV-a bit će sigurnija ako postavite ograničenja za instaliranje aplikacija preuzetih iz nepoznatih izvora ili doba ograničenja programa i videozapisa.

1. Pritisnite tipku HOME, odaberite [Postavke] – te opcije kao što su [Aplikacije] – [Sigurnost i ograničenja] ili [Kanal] – [Roditeljski nadzor].

NAPOMENA

Ako promijenite postavke za [Sigurnost i ograničenja], uređaj i osobni podaci bit će osjetljiviji na eventualne napade putem aplikacija koje nisu preuzete iz trgovine Google Play. Prihvaćate da ste sami odgovorni za bilo kakva oštećenja uređaja ili gubitak podataka koji može rezultirati iz upotrebe ovih aplikacija.

SAVJET

Druga, zasebna ograničenja mogu ovisiti o aplikaciji. Za pojedinosti pregledajte Pomoć u aplikaciji.

Početni izbornik

Zaslon koji se prikazuje kada pritisnete tipku HOME na daljinskom upravljaču naziva se početnim izbornikom. U početnom izborniku možete pretraživati sadržaje i odabrati preporučene sadržaje, aplikacije i postavke. **Pretraživanje, obavijesti, ulazi i postavke (A)**

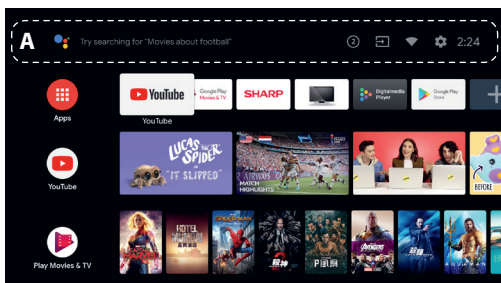

(Googleov pomoćnik): Unesite ključne riječi i pretražite različite sadržaje pomoću namjenske tipke za Googleov pomoćnik na daljinskom upravljaču ili tipkovnice na zaslonu televizora.

2 (Obavijesti): Prikazuju se kada postoji problem s vezom, kada je dostupno ažuriranje softvera i sl. Znamenka naznačuje broj obavijesti.

(Ulazi): Promjena ulaznog uređaja povezanog s TV-om.

(Mreža): Konfigurirajte mrežu i internet.

(Postavke): Konfigurirajte različite postavke TV-a.

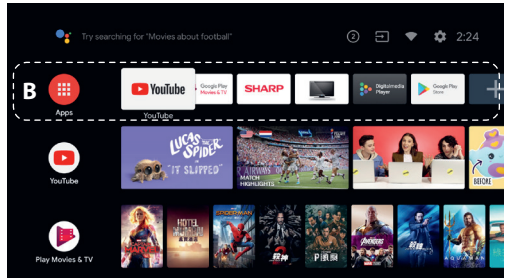
Aplikacije (B)

Prikaz omiljenih aplikacija.

- Ako odaberete [Aplikacije], prikazuje se popis instaliranih aplikacija.
- Odaberite [Dodaj aplikaciju u favorite] ako aplikaciju želite dodati u favorite.
- Ako odaberete aplikaciju koja je već dodana i zadržite pritisnutu tipku na daljinskom upravljaču, možete promijeniti redoslijed sortiranja ili ukloniti favorit.
- Ako odaberete aplikaciju Live TV, možete gledati TV programe.

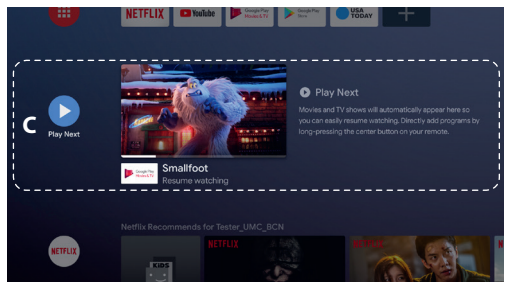
Reproduciraj sljedeće (C)

Prikazuje što možete gledati sljedeće, ovisno o sadržaju.

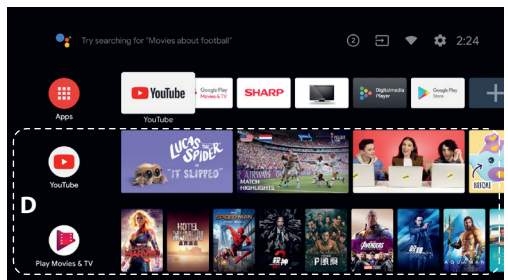
Kanali (D)

Redovi ispod aplikacija (B) nazivaju se „Kanali“. Ovdje možete gledati preporučene sadržaje iz usluga za video streaming.

SAVJET

Sadržaj možete dodati na popis Reproduciraj sljedeće tako da odaberete sadržaj na bilo kojem kanalu i držite pritisnutu tipku OK na daljinskom upravljaču.

U početnom izborniku možete promijeniti redoslijed redaka ispod naslova „Reproduciraj sljedeće (C)“. Tipkama ▲ / ▼ označite redak koji želite premjestiti i pritisnite ◀ (ili ▶), ovisno o zaslonom jeziku TV-a) kako biste premjestili redak prema gore ili dolje tipkama ▲ / ▼.

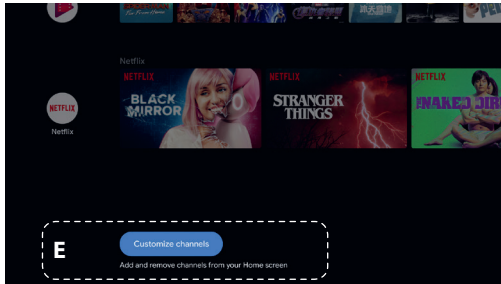
Prilagođavanje kanala (E)

[Prilagođavanje kanala] koristi se za prikaz ili skrivanje odabranih kanala.

Odabir uređaja povezanih s TV-om

Da biste koristili uređaje povezane s TV-om, kao što su Blu-ray/DVD reproduktor ili gledali TV programe nakon upotrebe takvih uređaja, morate promijeniti ulaz.

1. Pritisćite tipku SOURCE kako biste odabrali povezani uređaj.

SAVJET

Možete prebaciti na TV program tako da jednostavno pritisnete tipku TV na daljinskom upravljaču.

Prebacivanje iz početnog izbornika

1. Pritisnite tipku HOME, a zatim odaberite ulazni izvor iz odjeljka [Ulazi].

Značajke pristupačnosti

Ovaj TV sadrži značajke pristupačnosti u odjeljku [Pristupačnost], kao što je funkcija pretvaranja teksta na zaslonu u govor te zumiranje za bolju čitljivost teksta i titlova.

Pritisnite tipku HOME, a zatim odaberite [Postavke] – [Postavke uređaja] – [Pristupačnost] kako biste konfigurirali značajke koje pomažu korisniku. [Pristupačnost] podržava prečace tako da je možete uključiti ili isključiti tako da 3 sekunde držite pritisnute tipke BACK i ▼ na daljinskom upravljaču.

Upotreba TV-a s drugim uređajima**Reprodukcija sadržaja pohranjenog na USB uređaju****Priključivanje USB uređaja**

Priključite USB uređaj za pohranu na USB priključak televizora kako biste uživali u fotografijama, glazbi i videozapisima pohranjenima na uređaju. (A) USB uređaj za pohranu

Uživajte u fotografijama/glazbi/filmovima pohranjenima na USB uređaju

Putem TV zaslona možete uživati u fotografijama/glazbi/filmovima pohranjenima na USB uređaju.

1. Ako je USB uređaj priključen na TV opremljen prekidačem napajanja, uključite ga.
2. Pritisnite tipku POČETNA, ODABERITE (ikona aplikacija) u početnom izborniku i odaberite [DigitalMediaPlayer] na popisu aplikacija. Ako je isporučeni daljinski upravljač opremljen tipkom APPS, možete je pritisnuti za prikaz popisa aplikacija.
3. Pregledajte popis mapa i datoteka te odaberite datoteku. Započinite reprodukciju

NAPOMENA

Ovisno o dimenzijama slike, veličini datoteke i broju datoteka u mapi, za prikaz nekih fotografija ili datoteka možda će biti potrebno određeno vrijeme.

Prikaz USB uređaja može malo potrajati jer TV ponovo pristupa USB uređaju prilikom svakog njegovog priključivanja.

Tijekom pristupa USB uređaju nemojte isključivati TV ili USB uređaj i nemojte odspajati USB kabel. U suprotnom može doći do oštećenja podataka na USB uređaju.

Ovisno o datoteci, reprodukcija možda neće biti moguća, čak ni ako se koriste podržani formati.

Informacije o USB uređajima koji se koriste za pohranu fotografija i glazbe

- USB priključci na TV-u podržavaju datotečne sustave FAT32 i NTFS.
- Ako vaš digitalni fotoaparati ne funkcionira uz TV, pokušajte sljedeće: Postavke USB veze na fotoaparatu postavite na „Mass Storage“ (Masovna pohrana).
- Kopirajte datoteke iz fotoaparata na USB flash uređaj, a zatim taj uređaj priključite na TV.
- Neke fotografije i filmovi mogu biti povećani, što rezultira manjom kvalitetom slike. Slika možda neće biti prikazana na punom zaslonu, ovisno o njezinoj veličini i omjeru.
- Prikazivanje fotografije može potrajati, ovisno o datoteci ili postavkama.

Povezivanje vanjskih uređaja

Upotrijebite jedan od načina povezivanja navedenih u nastavku, ovisno o priključcima dostupnima na vašem TV-u.

NAPOMENA:

Dostupni priključci ovisi o modelu/regiji/državi.

HDMI veza

Za optimalnu kvalitetu slike preporučujemo da uređaj spojite na TV pomoću HDMI kabela. Ako je vaš uređaj opremljen HDMI utornom (utičnicom), za povezivanje upotrijebite HDMI kabel.

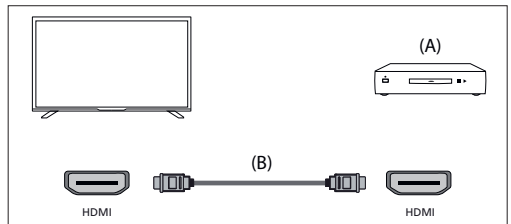

(A) Vanjski uređaj

(B) HDMI kabel (nije ispućen)*

*Upotrijebite odobreni HDMI KABEL VELIKE BRZINE, označen HDMI logotipom.

Komponentna videoveza

Ako je vaš vanjski uređaj opremljen komponentnim video priključcima, za povezivanje na TV upotrijebite komponentni video i audiokabel.

1. opcija:

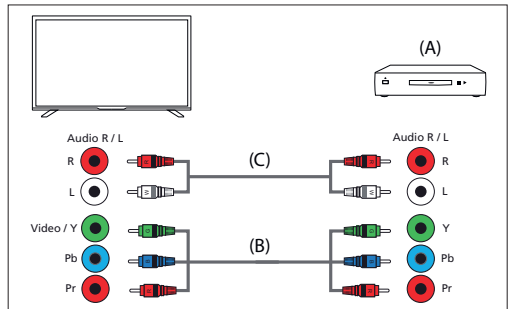

(A) Vanjski uređaj

- (B) Komponentni videokabel (nije isporučen)
 - (C) Audiokabel (nije isporučen)
2. opcija:

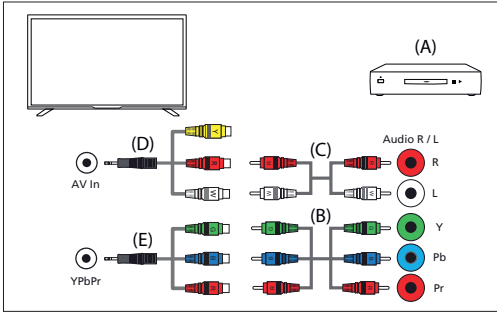

- (A) Vanjski uređaj
- (B) Komponentni videokabel (nije isporučen)
- (C) Audiokabel (nije isporučen)
- (D) Prilagodni kompozitni video/audiokabel (nije isporučen)
- (E) Prilagodni komponentni videokabel (nije isporučen)

Kompozitna veza

Ako je vaš vanjski uređaj opremljen kompozitnim utičnicama, za povezivanje upotrijebite kompozitni video/audiokabel.

1. opcija:

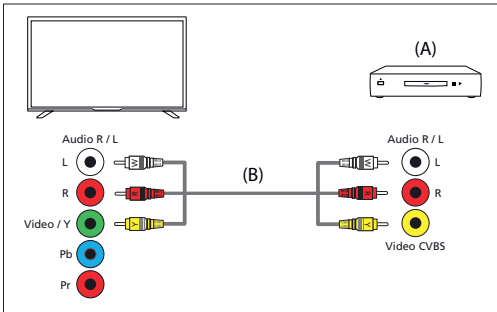

- (A) Vanjski uređaj
 - (B) Kompozitni video/audiokabel (nije isporučen)
2. opcija:

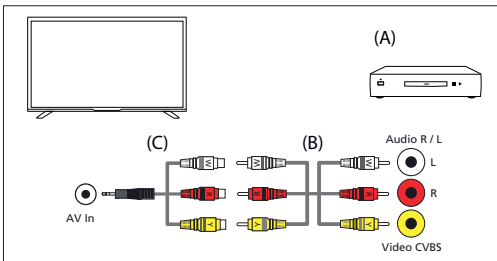

- (A) Vanjski uređaj
- (B) Kompozitni video/audiokabel (nije isporučen)
- (C) Prilagodni kompozitni video/audiokabel (nije isporučen)

Uživajte u sadržaju sa svog mobilnog uređaja na TV-u uz ugrađeni Chromecast

Ugrađeni Chromecast omogućuje bežični prijenos sadržaja s omiljenih web-mjesta i iz aplikacija izravno na televizor s računala ili mobilnog uređaja.

1. Povežite mobilni uređaj kao što je pametni telefon ili tablet u istu kućnu mrežu u koju je povezan i TV.
2. Na mobilnom uređaju pokrenite aplikaciju koju podržava Chromecast.
3. U aplikaciji odaberite ikonu . Zaslom mobilnog uređaja prikazuje se na TV-u.

NAPOMENA

Za upotrebu ugrađenog Chromecasta potrebna je internetska veza.

Izlaz zvuka iz audiosustava

Na televizor možete povezati audiosustave kao što su AV prijemnik ili Soundbar. Odaberite jedan od načina povezivanja navedenih u nastavku, ovisno o specifikacijama audiosustava koji želite povezati.

- Povezivanje pomoću HDMI kabela (za pojediniosti pažljivo pročitajte „Povezivanje pomoću HDMI kabela“ u nastavku)
- Povezivanje pomoću digitalnog optičkog kabela
- Povezivanje pomoću audiokabela

Za načine povezivanja pregledajte stranicu Povezivanje audiosustava.

NAPOMENA:

Pregledajte priručnik s uputama za uređaj koji povezujete.

Povezivanje pomoću HDMI kabela

Ovaj uređaj podržava Audio Return Channel (ARC). Možete upotrijebiti HDMI kabal za izlaz zvuka iz audiosustava koji podržavaju ARC.

Za načine povezivanja pregledajte stranicu Povezivanje audiosustava.

NAPOMENA

Položaj HDMI priključka koji podržava ARC ovisi o modelu.

Povezivanje audiosustava

Pregledajte ilustracije u nastavku kako biste povezali audiosustav poput AV prijemnika ili Soundbar.

HDMI veza (uz podršku za ARC)

1. Povežite TV i audiosustav pomoću HDMI kabela. Spojite na HDMI ulazni priključak TV-a označen tekстом „ARC“.

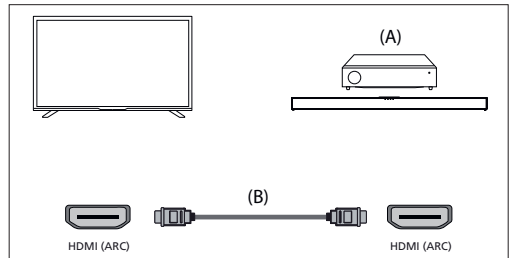

- (A) AV prijemnik ili Soundbar
 - (B) HDMI kabel (nije isporučen)
- *Preporučujemo upotrebu odobrenog Premium HDMI kabela velike brzine označenog HDMI logotipom.

Povezivanje digitalnim optičkim kablom

Povežite TV i audiosustav pomoću digitalnog optičkog kabela. Spojite na digitalni optički ulaz audiosustava.

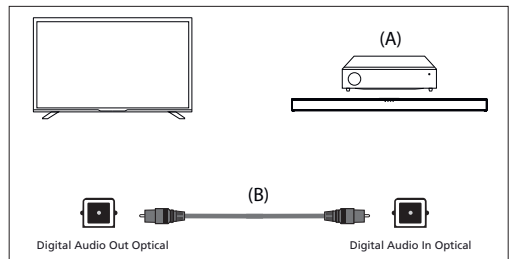

- (A) AV prijemnik ili Soundbar
- (B) Optički audiokabel (nije isporučen)

Povezivanje audiokabelom

Povežite TV i audiosustav vezom stereo-**n**-RCA pomoću analognog audiokabela.

Spojite na ulazni priključak za zvuk na audiosustavu.

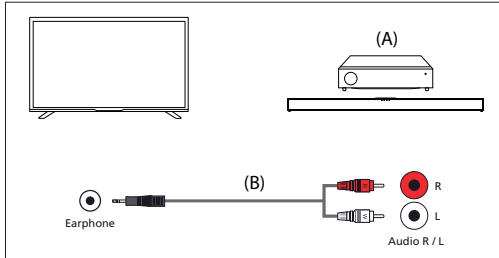

(A) AV prijemnik ili Soundbar

(B) audiokabel (nije isporučeno)

Podešavanje audiosustava

Nakon povezivanja audiosustava s TV-om podesite audioizlaz televizora tako da dolazi s audiosustava.

Podešavanje audiosustava povezanog HDMI kablom ili digitalnim optičkim kablom

1. Nakon povezivanja TV-a i audiosustava pritisnite tipku MENU, a zatim odaberite [Zvučnici] – [Vanjski audiosustav].
 2. Uključite povezani audiosustav, a zatim podesite glasnoću.
- Ako HDMI CEC-kompatibilni uređaj povežete HDMI vezom, njime možete jednostavno upravljati pomoću daljinskog upravljača televizora.

NAPOMENA

Morate konfigurirati postavke za [Digitalni izlaz], ovisno o vašem audiosustavu.

Pritisnite tipku HOME, a zatim odaberite [Postavke] – [Postavke uređaja] – [Zvuk] – [Digitalni izlaz].

Ako audiosustav ne podržava Dolby Digital ili DTS, podesite [Postavke] – [Postavke uređaja] – [Zvuk] – [Digitalni izlaz] na [PCM].

Podešavanje audiosustava povezanog audiokablom

Uključite povezani audiosustav, a zatim podesite glasnoću.

Bluetooth uređaji

Bluetooth se može upotrijebiti za uparivanje televizora s različitim uređajima. Možete upariti izlazne audiouređaje kao što su Bluetooth soundbar, zvučnici ili slušalice. Podržani ulazni uređaji su Bluetooth daljinski upravljači, upravljači za igru, računani miš itd.

Uparivanje TV-a s Bluetooth uređajem

1. Uključite Bluetooth uređaj i postavite ga u način za uparivanje. Da biste svoj Bluetooth uređaj postavili u način za uparivanje, pregledajte priručnik s uputama za uređaj.
2. Pritisnite tipku HOME, a zatim odaberite [Postavke] – [Daljinski upravljači i dodaci] – [Dodaj pribor] kako biste TV prebacili u način za uparivanje. Prikazat će se popis dostupnih Bluetooth uređaja.
3. Odaberite uređaj s popisa, a zatim pratite upute na zaslonu. Po potrebi unesite lozinku. Pregledajte priručnik s uputama za uređaj. Po dovršetku uparivanja uređaj se povezuje s televizorom.

HDMI CEC-kompatibilni uređaji

Ako se HDMI CEC-kompatibilni uređaj (npr. Blu-ray reproduktor, AV prijemnik) poveže pomoću HDMI kabela, uređajem možete upravljati pomoću daljinskog upravljača TV-a.

Značajke dostupne na kompatibilnim uređajima

Blu-ray/DVD reproduktor

- Automatski uključuje TV i prebacuje ulaz na priključeni Blu-ray/DVD reproduktor kada Blu-ray/DVD započne s reprodukcijom.
- Automatski isključuje Blu-ray/DVD reproduktor kada isključite TV.
- Upravljajte izbornicima (tipke \blacktriangleleft / \blacktriangleright / \blacktriangle / \blacktriangleleft), reprodukcijom (npr. tipka \blacksquare) i odabirom kanala priključenog Blu-ray/DVD reproduktora putem daljinskog upravljača TV-a.

AV prijemnik

- Automatski uključuje povezani AV prijemnik i prebacuje izlaz zvuka iz zvučnika televizora na audiosustav kada uključite TV. Ova funkcija dostupna je samo ako ste prethodno koristili AV prijemnik za izlaz zvuka televizora.
- Automatski prebacuje izlaz zvuka na AV prijemnik tako što uključuje AV prijemnik prilikom uključivanja televizora.
- Automatski isključuje AV prijemnik kada isključite TV. Podešava glasnoću (tipke VOL +/-) i prigušuje zvuk (tipka \times) povezanog AV prijemnika putem daljinskog upravljača televizora.

Videokamera

- Automatski uključuje TV i prebacuje ulaz na povezanu videokameru kada se kamera uključi.
- Automatski isključuje povezanu videokameru kada isključite TV.
- Upravljajte izbornicima (tipke \blacktriangleleft / \blacktriangleright / \blacktriangle / \blacktriangleleft), reprodukcijom (npr. tipka \blacksquare) povezane videokamere putem daljinskog upravljača TV-a.

NAPOMENA

Neki uređaji s HDMI ulazom/izlazom nisu HDMI CEC-kompatibilni. Za informacije o CEC kompatibilnost pregledajte priručnik s uputama za uređaj.

Podešavanje HDMI CEC postavki

1. Uključite povezani uređaj.
2. Da biste omogućili [Upravljanje pomoću HDMI-ja], pritisnite tipku HOME, a zatim odaberite [Postavke] – [Postavke uređaja] – [Ulazi]
3. Aktivirajte HDMI upravljanje na povezanom uređaju.

Dostupne opcije

[Automatski isključi uređaj]

Ako je onemogućeno, povezan uređaj ne isključuje se automatski prilikom isključivanja televizora.

[Automatski uključi televizor]

Ako je onemogućeno, TV se ne uključuje automatski prilikom uključivanja povezanog uređaja.

[Popis CEC uređaja]

Prikazuje popis HDMI CEC uređaja.

Gledanje TV programa

Gledanje TV-a

Za gledanje TV programa putem antene, kabela ili satelita:

1. Pritisnite tipku HOME, odaberite (ikona aplikacija) u početnom izborniku i odaberite Live TV na popisu aplikacija.

Drugi način:

1. Pritisnite tipku SOURCE (Izvor) i odaberite TV.

Popis kanala - Emitiranje

Na popisu kanala možete brzo pronaći omiljene programe.

1. Pritisnite tipku OK za prikaz popisa kanala.
2. Odaberite program koji želite gledati.
3. Pritisnite tipku OK za gledanje programa.

Dodatne opcije na popisu kanala:

- Pritisnite ŽUTU tipku za prikaz opcija sortiranja ili filtriranja kanala i pretražite kanale prema broju ili nazivu.
- Pritisnite PLAGU tipku za prikaz popisa Favorita.

Popis favorita

Da biste TV kanal dodali na popis favorita:

1. Pritisnite tipku MENU, a zatim pritisnite pokazivač \blacktriangle .
2. Odaberite [Dodaj u Moje favorite] i pritisnite OK.
3. Kanal koji trenutno gledate bit će dodan na popis Favorita.

Upotreba programskog vodiča

Programski vodič dostupan je u načinu Live TV (televizija uživo). Pruža informacije o predstojećim programima. Možete pronaći informacije o vremenu početka i završetka svih programa na svim kanalima za sljedećih 7 dana.

Pritisnite tipku GUIDE (Vodič). Prikazat će se 7-dnevni programski vodič.

- Pritisnite CRVENU/ZELENU tipku za prikaz popisa programa prethodnog/sljedećeg dana.
- Pritisnite PLAVU tipku kako biste otvorili [Vrsta filtra]. [Vrsta filtra], omogućuje odabir kategorija programa (Vijesti, Sport itd.). Odaberite kategorije pomoću pokazivača i pritisnite tipku OK kako biste potvrdili odabir. Da biste zatvorili zaslon filtriranja vrsta, ponovo pritisnite PLAVU tipku. Programi koji pripadaju odabranim kategorijama sada su označeni u programskom vodiču.
- Pritisnite tipku IZLAZ za napuštanje programskog vodiča.

Uređivanje popisa kanala

Da biste izmijenili popis kanala:

1. Pritisnite tipku SOURCE (Izvor) i odaberite TV
2. Pritisnite tipku MENU i idite u [Postavke] – [Kanal] – [Kanal]
3. Ovdje odaberite jednu od stavki izbornika za uređivanje popisa kanala:
 - [Preskakanje kanala]**
Omogućuje odabir kanala koji se nakon toga mogu preskakati tipkama CH+ / CH- na daljinskom upravljaču.
 - [Razvrstavanje kanala]**
Omogućuje zamjenu položaja dvaju kanala.
 - [Pomicanje kanala]**
Omogućuje premještanje odabranog kanala na novi položaj.
 - [Uređivanje kanala]**
Omogućuje brisanje kanala s popisa.

NAPOMENA:

Ovisno o postavkama države, funkcije [Razvrstavanje kanala] i [Pomicanje kanala] možda neće biti dostupne. To uzrokuje LCN (Logički broj kanala). Kada je LCN uključen, kanali se sortiraju prema postavkama televizijske kuće. Da biste omogućili sortiranje kanala, postavite LCN na OFF (Isključeno) u odjeljku [Postavke] – [Kanal] – [Kanal] – [LCN].

Primanje zemaljskog (antenskog) digitalnog signala

Prije podešavanja zemaljskih kanala provjerite je li TV u antenskom načinu:

1. Pritisnite tipku HOME, a zatim odaberite [Postavke] – [Kanal] – [Način instaliranja kanala]
 2. Odaberite opciju [Antena]
- Da biste pokrenuli automatsko pretraživanje kanala:
1. Pritisnite tipku HOME, a zatim odaberite [Postavke] – [Kanal] – [Kanal] – [Pretraživanje kanala]

Primanje kablenskog digitalnog signala

Prije podešavanja kablenskih kanala provjerite je li TV u kablenskom načinu:

1. Pritisnite tipku HOME, a zatim odaberite [Postavke] – [Kanal] – [Način instaliranja kanala]
 2. Odaberite opciju [Kabel]
- Da biste pokrenuli automatsko pretraživanje kanala:
- Pritisnite tipku HOME, a zatim odaberite [Postavke] – [Kanal] – [Kanal] – [Pretraživanje kanala]
 - Konfigurirajte postavke za pretraživanje kablenskih programa.

[Način pretraživanja]

Odaberite način pretraživanja kanala. Postoje 3 opcije:

[Prema naprijed] – umetnite frekvenciju i mrežni ID koje pruža kablenski operater.

Ako postavite Frekvenciju na Automatski, TV će pretraživati samo unaprijed definirane frekvencije operatera dok ne pronađe glavni kanal za navođenje. Zatim će se brzo podesiti preostali kanali na temelju informacija na kanalu za navođenje.

[Brzo] – umetnite frekvenciju i mrežni ID koje pruža kablenski operater.

Ako postavite Frekvenciju na Automatski, TV će pretraživati frekvencije od najniže do najviše dok ne pronađe glavni kanal za navođenje. Zatim će se brzo podesiti preostali kanali na temelju informacija na kanalu za navođenje.

[Puni] – najsporija opcija pretraživanja kablenskih kanala. Pretražit će se kanali na svim frekvencijama.

[Vrsta skeniranja kanala]

Odaberite želite li pretraživati sve kanale ili samo digitalne kanale.

[Frekvencija]

Ovdje unesite frekvenciju koju pruža kablenski operater.

Ako želite postaviti [Frekvencija] na [Automatski], morate izbrisati trenutnu vrijednost u polju [Frekvencija] pomoću virtualne tipkovnice i potvrditi.

[ID mreže]

Ovdje unesite Mrežni ID koji pruža kablenski operater.

Ako želite postaviti [ID mreže] na [Automatski], morate izbrisati trenutnu vrijednost u polju [ID mreže] pomoću virtualne tipkovnice i potvrditi.

– Odaberite [Traži] i pritisnite OK za početak podešavanja

Primanje satelitskog digitalnog signala

Prije podešavanja satelitskih kanala provjerite je li TV u satelitskom načinu:

1. Pritisnite tipku HOME, a zatim odaberite [Postavke] – [Kanal] – [Način instaliranja kanala]
2. Odaberite opciju [Preferirani satelit] ako želite podesiti na jedan od satelita koji se koriste u vašoj državi.
Odaberite opciju [Opći satelit] kako biste mogli podesiti na bilo koji satelit.

Da biste pokrenuli automatsko pretraživanje kanala:

1. Pritisnite tipku HOME, a zatim odaberite [Postavke] – [Kanal] – [Kanal] – [Ponovno pretraživanje satelita]
2. Odaberite satelit na koji želite podesiti frekvenciju
3. Odaberite [Traži] i pritisnite OK.

Povezivanje s mrežom

Povezivanje s mrežom pomoću LAN kabela

Žična LAN veza omogućuje pristup internetu i kućnoj mreži. Na internet ili kućnu mrežu spojite se pomoću usmjerivača.

1. Podesite svoj LAN usmjerivač. Za pojedinosti pregledajte priručnik s uputama LAN usmjerivača.
2. Povežite usmjerivač s televizorom pomoću LAN kabela.

Nakon priključivanja LAN kabela televizor bi se trebao automatski povezati s internetom ako je na usmjerivaču aktiviran DHCP.

Ako na usmjerivaču trebate podesiti statičku IP adresu za TV, napravite sljedeće:

1. Pritisnite tipku HOME, a zatim odaberite [Postavke] – [Mreža i internet] – [IP postavke] – [Statično]
2. Sada pratite upute na zaslonu i unesite odgovarajuću IP adresu, pristupnik, duljinu mrežnog prefiksa i DNS.

Spojite se na mrežu pomoću bežične veze

Ugrađeni bežični LAN uređaj omogućuje pristup internetu i uživanje u upotrebi mreže bez kabela.

1. Podesite svoj bežični usmjerivač. Za pojedinosti pregledajte priručnik s uputama bežičnog usmjerivača.
2. Pritisnite tipku HOME, a zatim odaberite [Postavke] – [Mreža i internet].
3. Na popisu dostupnih mreža odaberite svoju bežičnu mrežu. Ako vaša Wi-Fi mreža nije prikazana, odaberite opciju [Pokaži sve] za prikaz potpunog popisa svih dostupnih mreža.
4. Pomoću virtualne tipkovnice unesite lozinku svoje mreže.

Isključivanje ugrađenog bežičnog LAN-a

Da biste onemogućili ugrađeni Wi-Fi, pritisnite tipku HOME, a zatim odaberite [Postavke] – [Mreža i internet] – [Wi-Fi].

Izbornik Live TV

Izvor

Da biste otvorili izbornik Live TV, pritisnite tipku SOURCE i odaberite jedan od dostupnih ulaza. Zatim pritisnite tipku MENU. Izbornik Izvor omogućuje prebacivanje između ulaza/veza.

NAPOMENA:

Dostupne veze ovisе o modelu televizora.

Način slike

Da biste otvorili izbornik Live TV, pritisnite tipku SOURCE i odaberite jedan od dostupnih ulaza. Zatim pritisnite tipku MENU.

Ovaj izbornik sadrži opcije za podešavanje kvalitete slike.

Dostupne opcije

[Korisnik]

Omogućuje podešavanje postavki slike. Ove se postavke automatski spremaju.

[Standardno]

Standardne postavke.

[Živo]

Poboljšava zasićenost i oštrinu slike.

[Sport]

Optimizira kvalitetu slike za gledanje sportskih programa.

[Film]

Slika sadrži manje boja i tamnija je.

[Igra]

Preporučene postavke za igru. Televizor će isključiti sve funkcije za naknadnu obradu slike kako bi se postigla minimalna odgoda ulaznog signala.

[Štednja energije]

Način uštede energije, koji smanjuje potrošnju energije do 20% (smanjenjem osvjetljenja LED/LCD panela). U ovom načinu svjetlina slike vjerojatno će biti smanjena.

NAPOMENA:

Ovisno o modelu televizora, neke opcije podešavanja slike možda neće biti dostupne.

Način prikaza

Da biste otvorili izbornik Live TV, pritisnite tipku SOURCE i odaberite jedan od dostupnih ulaza. Zatim pritisnite tipku MENU.

Ovaj izbornik sadrži opcije za promjenu omjera širine i visine slike iz trenutnog izvora.

Dostupne opcije

[Automatski]

Automatski prikazuje najbolji format slike kako bi slika bila pravilno prikazana. S donje i gornje te s bočnih strana mogu se pojaviti crne trake.

[Super zumiranje]

Prikazuje sliku formata 4:3 u formatu 16:9. Slika se razvlači vodoravno i okomito, a lijevi i desni rubovi se povećavaju. Ujedno se obrezuje gornji i donji dio slike.

[4:3]

Prikazuje sliku formata 16:9 u formatu 4:3. Slika se sužava vodoravno. Bočne trake pojavljuju se s obje strane zaslona.

Prikazuje sliku formata 4:3 u izvornoj veličini. Prikazuju se bočne trake kako bi se ispunio zaslon formata 16:9.

[Proširenje filma 14:9]

Prikazuje sliku formata 4:3 u formatu 14:9. Slika se razvlači vodoravno i okomito. Ujedno se obrezuje gornji i donji dio slike. Bočne trake pojavljuju se s obje strane zaslona.

[Proširenje filma 16:9]

Prikazuje sliku formata 4:3 u formatu 16:9. Slika se razvlači vodoravno i okomito. Ujedno se obrezuje gornji i donji dio slike.

[Širok zaslon]

Prikazuje sliku formata 16:9 koja se razvlači vodoravno i okomito. Prikazuje sliku formata 4:3 koja se razvlači izvan proporcija kako bi ispunila zaslon.

[Puni]

Prikazuje sliku na punom zaslonu. Slika formata 16:9 prikazat će se u izvornom omjeru. Drugi formati slike bit će razvučeni kako bi ispunili zaslon.

[Neprilagođeno]

Prikazuje sliku u izvornoj razlučivosti u središtu zaslona. Ako slika ima nižu razlučivost od televizora, prikazat će se crne trake sa svih četiriju strana slike.

Zvučnici

Da biste otvorili izbornik Live TV, pritisnite tipku SOURCE i odaberite jedan od dostupnih ulaza. Zatim pritisnite tipku MENU.

Prebacujte se između zvučnika.

[TV zvučnici]

Zvuk će se čuti iz televizora.

[Vanjski audiosustav]

Zvuk će se čuti iz vanjskog audiouređaja (npr. soundbara, AV prijemnika) kada je uređaj povezan putem jednog od digitalnih audioizlaza.

Snaga

Da biste otvorili izbornik Live TV, pritisnite tipku SOURCE i odaberite jedan od dostupnih ulaza. Zatim pritisnite tipku MENU.

Mijenja postavke koje utječu na potrošnju energije.

Dostupne opcije

[Tajmer mirovanja]

Omogućuje postavljanje mjerača vremena za isključivanje kako bi se televizor automatski isključio nakon postavljenog vremenskog razdoblja.

[Isključivanje slike]

Omogućuje isključivanje zaslona. Za isključivanje zaslona pritisnite tipku STANDBY na daljinskom upravljaču.

[Isključujući odbrojanje]

Određuje vrijeme nakon kojeg će se uređaj isključiti ako se ne pritisne nijedna tipka na uređaju ili daljinskom upravljaču.

[Nema signala Automatsko isključivanje]

Određuje vrijeme nakon kojeg će se uređaj isključiti ako se ne pritisne nijedna tipka na uređaju ili daljinskom upravljaču i ako nema signala.

CI kartica

Da biste otvorili izbornik Live TV, pritisnite tipku SOURCE i odaberite jedan od dostupnih ulaza. Zatim pritisnite tipku MENU.

Za usluge plaćanja po gledanju potrebna je pametna kartica koja se umetne u TV. Ako se pretplatite na uslugu plaćanja po gledanju, pružatelj usluge izdat će CAM modul i pametnu karticu. CAM modul se zatim umetne u priključak priključak zajedničkog sučelja (CI Card In). Ovaj izbornik omogućuje prikaz informacija i promjenu postavki CAM modula.

Napredne opcije

Da biste otvorili izbornik Live TV, pritisnite tipku SOURCE i odaberite jedan od dostupnih ulaza. Zatim pritisnite tipku MENU.

Različite postavke za Live TV.

Dostupne opcije

[Zvučni zapisi]

Omogućuje biranje između audiokanala koji se emitiraju na digitalnoj televiziji.

[Plavo bez zvuka]

Mijenja boju pozadine u plavu kada nema ulaznog signala.

[Zadani kanal]

Omogućuje odabir zadanog kanala digitalne televizije koji će se prikazati nakon uključanja televizora.

[Postavke HbbTV-a]

Omogućuje uključivanje/isključivanje HbbTV-a. Kako biste koristili HbbTV, TV uređaj mora biti spojen na internet, a kanal koji se gleda mora podržavati HbbTV uslugu.

[Titlovi]

Odaberite jezik i vrstu titlova.

[Teletekst]

Odaberite jezik teleteksta.

[OAD]

Omogućuje uključivanje/isključivanje automatskog bežičnog preuzimanja nadogradnje (OAD - On Air Download).

[Automatsko mirovanje]

Određuje vrijeme nakon kojeg će se uređaj isključiti ako se ne pritisne nijedna tipka na uređaju ili daljinskom upravljaču.

[Podaci o sustavu]

Omogućuje pregled frekvencije, kvalitete i snage signala trenutnog kanala digitalne televizije.

[Informacije o verziji]

Informacije o verziji softvera TV-a.

Izbornik Postavke

Mreža i internet

Da biste otvorili izbornik Postavke, pritisnite tipku HOME, a zatim odaberite [Postavke].

Dostupne opcije

[Wi-Fi]

Omogućite/onemogućite ugrađeni Wi-Fi.

[Pokaži sve]

Prikazuje puni popis dostupnih bežičnih mreža.

[Dodaj novu mrežu]

Omogućuje ručno dodavanje Wi-Fi mreže. To je potrebno ako na svom usmjerivaču postavite nevidljivu/skrivenu bežičnu mrežu.

[Pretraživanje uvijek dostupno]

Neke aplikacije koje upotrebljavaju lokaciju moraju povremeno pretražiti druge Wi-Fi uređaje u okolini. Ova funkcija omogućuje pretraživanje Wi-Fi uređaja čak i ako je Wi-Fi isključen.

[Fantastično]

Omogućuje bežično uključivanje uređaja putem mreže.

[Uključi LAN]

Omogućuje uključivanje uređaja mrežnom kontrolom putem LAN veze.

[Postavke proxyja]

Konfigurirajte proxy poslužitelj za web-preglednik.

[IP postavke]

Konfigurirajte žičnu mrežu.

Kanal

Da biste otvorili izbornik Postavke, pritisnite tipku HOME, a zatim odaberite [Postavke].

Konfigurira postavke povezane s prijemom emitiranog programa.

Dostupne opcije

[Kanal] (antenski način)

[Pretraživanje kanala]

Omogućuje ponovno podešavanje televizora za sve digitalne i analogne kanale.

[Pretraživanje ažuriranja]

Pretražuje sve frekvencije na koje trenutno nije podešen nijedan kanal.

Preporučuje se prilikom pretraživanja novih kanala koji su nedavno dodani, bez ponovnog podešavanja svih kanala.

[Analogno ručno pretraživanje]

Izravno podešavanje analognih postaja.

[Jedno RF pretraživanje]

Omogućuje ručno podešavanje digitalnog signala odabirom broja kanala.

[Ručno ažuriranje usluga]

Položaje kanala, nazive i frekvencije ažurirat će davatelj usluge.

[LCN]

Logički broj kanala. Kada je uključeno, digitalne postaje bit će poredane prema postavkama davatelja usluge.

[Vrsta skeniranja kanala]

Postavke za [Pretraživanje kanala]. Možete odabrati koju vrstu kanala treba podesiti: Samo šifrirane kanale, samo besplatne kanale ili sve kanale.

[Vrsta pohrane kanala]

Postavke za [Pretraživanje kanala]. Možete odabrati koja vrsta kanala će se pohraniti po dovršetku podešavanja: Samo digitalni TV kanali, samo radijski kanali ili svi kanali.

[Odabir omiljene mreže]

U nekim državama/područjima može biti dostupno više mreža. Kanali će biti poredani različito, ovisno o odabranom mreži.

[Preskakanje kanala]

Omogućuje odabir kanala koji se nakon toga mogu preskakati tipkama CH+ / CH- na daljinskom upravljaču.

[Razvrstavanje kanala]

Omogućuje zamjenu položaja dvaju kanala.

[Pomicanje kanala]

Omogućuje premještanje odabranog kanala na novi položaj.

[Uređivanje kanala]

Omogućuje brisanje kanala s popisa.

[Precizno ugađanje analognih kanala]

Omogućuje fino podešavanje analognih kanala radi podešavanja kvalitete slike.

[Kanal] (kabelski način)

[Pretraživanje kanala]

Omogućuje ponovno podešavanje televizora za sve digitalne i analogne kanale.

[Jedno RF pretraživanje]

Omogućuje ručno podešavanje digitalnog signala odabirom broja kanala.

[LCN]

Logički broj kanala. Kada je uključeno, digitalne postaje bit će poredane prema postavkama davatelja usluge.

[Vrsta skeniranja kanala]

Postavke za [Pretraživanje kanala]. Možete odabrati koju vrstu kanala treba

podesiti: Samo šifrirane kanale, samo besplatne kanale ili sve kanale.

[Vrsta pohrane kanala]

Postavke za [Pretraživanje kanala]. Možete odabrati koja vrsta kanala će se pohraniti po dovršetku podešavanja: Samo digitalni TV kanali, samo radijski kanali ili svi kanali.

[Preskakanje kanala]

Omogućuje odabir kanala koji se nakon toga mogu preskakati tipkama CH+ / CH- na daljinskom upravljaču.

[Razvrstavanje kanala]

Omogućuje zamjenu položaja dvaju kanala.

[Pomicanje kanala]

Omogućuje premještanje odabranog kanala na novi položaj.

[Uređivanje kanala]

Omogućuje brisanje kanala s popisa.

[Precizno ugađanje analognih kanala]

Omogućuje fino podešavanje analognih kanala radi podešavanja kvalitete slike.

[Kanal] (satelitski način)

[Ponovno pretraživanje satelita]

Omogućuje pretraživanje odabranog satelita.

[Dodavanje satelita]

Omogućuje dodavanje novog satelita na popis.

[Ažuriranje satelita]

Pretražuje sve frekvencije na koje trenutno nije podešen nijedan satelitski kanal.

[Ručno ugađanje satelita]

Omogućuje pretraživanje odabranog satelitskog odašiljača.

[Preskakanje kanala]

Omogućuje odabir kanala koji se nakon toga mogu preskakati tipkama CH+ / CH- na daljinskom upravljaču.

[Razvrstavanje kanala]

Omogućuje zamjenu položaja dvaju kanala.

[Pomicanje kanala]

Omogućuje premještanje odabranog kanala na novi položaj.

[Uređivanje kanala]

Omogućuje brisanje kanala s popisa.

[Izbrisi popis kanala]

Omogućuje brisanje svih podešenih kanala.

[Način instaliranja kanala]

Odaberite vrstu digitalnog TV signala koji primete. Ova postavka utječe na sadržaj izbornika [Kanal].

[Automatsko ažuriranje kanala]

Ako ovu opciju postavite na UKLJUČENO, pružatelj usluge povremeno će ažurirati položaje, nazive i frekvencije kanala. To bi vam moglo uzrokovati probleme ako ste sami raspoređivali kanale. U tom slučaju preporučamo postavljanje ove opcije na isključeno.

[Poruka o ažuriranju kanala]

Obavijesti o promjenama koje obavi funkcija [Automatsko ažuriranje kanala].

[Roditeljski nadzor]

Podesite razinu roditeljskog nadzora te blokirajte kanale ili ulaze.

[Blokirani kanali]

Ručno podesite koji će kanali biti blokirani, ovisno o dobnim ograničenjima.

[Programska ograničenja]

Postavite blokiranje kanala ovisno o dobi/prikladnosti.

[Blokirani ulazi]

Omogućuje blokiranje određenih ulaza.

[Promjeni PIN]

Omogućuje promjenu PIN-a potrebnog za pristup blokiranom sadržaju.

[Kanal sa zvučnim zapisima]

Omogućuje promjenu preferiranog audiozapisa trenutnog analognog kanala.

Računi i prijava

Da biste otvorili izbornik Postavke, pritisnite tipku HOME, a zatim odaberite [Postavke].

U ovom izborniku možete dodati, sinkronizirati ili ukloniti Google račun.

Račun možete upotrijebiti za:

- Trgovinu Google Play
- Google Play filmovi i TV
- Google Play igre
- YouTube

Dodavanje novog računara

Na uređaju možete imati više Google računara istovremeno.

Prijavite se putem Android telefona:

1. Odaberite [Dodaj račun].
2. Odaberite [Prijava].
3. Odaberite [Pomoću telefona ili računala].
4. Za prijavu pratite upute na zaslonu.
5. Račun na telefonu bit će dodan na TV.

Prijavite se ručno unosom adrese/lozinke računara pomoću tipkovnice na zaslonu:

1. Odaberite [Dodaj račun].
2. Odaberite [Prijava].
3. Odaberite [Pomoću daljinskog upravljača].
4. Za prijavu unesite adresu e-pošte i lozinku.

Kada dodate račun, na zaslonu televizora prikazat će se „Uspjelo“.

Upravljanje računom

Možete sinkronizirati uređaje, aplikacije i ukloniti račune sa svog Android TV-a.

1. Odaberite račun kojim želite upravljati.
2. Odaberite jedno od sljedećeg:
[Sinkroniziraj sada]
[Uklanjanje računara]
Odaberite aplikacije za sinkroniziranje

NAPOMENA:

Za većinu postupaka u ovom izborniku TV mora biti povezan s internetom.

Da biste se prijavili pomoću svog Android telefona, TV i telefon moraju biti povezani u istu Wi-Fi mrežu.

Aplikacije

Da biste otvorili izbornik Postavke, pritisnite tipku HOME, a zatim odaberite [Postavke].

Izbornik za upravljanje aplikacijama. Možete pregledati pojedini o aplikacijama, izbrisati aplikacije ili ih premjestiti na priključeni uređaj za pohranu.

Dostupne opcije

[Pogledajte sve aplikacije]

Prikazuje potpuni popis svih instaliranih aplikacija. Odabirom aplikacije pomoću pokazivača i potvrdom pomoću tipke OK prikazat će se postavke aplikacije sa svim dostupnim funkcijama za tu aplikaciju.

[Dopuštenja aplikacija]

Možete provjeriti popis dozvola aplikacija kategoriziranih prema funkcijama TV-a i promijeniti postavke dozvola za svaku aplikaciju.

[Poseban pristup za aplikacije]

Dodatne posebne dozvole za aplikacije, kao što je prikazivanje aplikacija preko drugih aplikacija, pristup obavijestima ili nekim imenicima.

Postavke uređaja

Da biste otvorili izbornik Postavke, pritisnite tipku HOME, a zatim odaberite [Postavke].

Dostupne opcije

[O uslugi]

Informacije o TV-u i softveru.

[Datum i vrijeme]

Podešava vrijeme i datum sustava.

[Odbrojavanje]

Podešite mjerne vremena za automatsko uključivanje ili isključivanje televizora.

[Jezik]

Odabir jezika izbornika. Odabrani jezik izbornika bit će također i jezik za prepoznavanje glasovnih naredbi.

[Tipkovnica]

Konfigurira tipkovnicu na zaslonu.

[Ulazi]

Konfigurira izbornik Izvor i HDMI CEC.

[Snaga]

Mijenja postavke koje utječu na potrošnju energije.

[Slika]

Podešava postavke slike i prikaza na zaslonu, kao što je svjetlina zaslona.

[Zvuk]

Podešava postavke zvuka i zvučnika.

[Pohrana]

Mijenja postavke povezane s pohranom podataka.

[Početni zaslon]

Prilagođava kanale prikazane na [Početni zaslon] i sortira aplikacije.

[Način rada u trgovini]

Aktivira način za demonstraciju u trgovinama.

[Google]

Konfigurira postavke povezane s funkcijom pretraživanja.

[Ugrađeni Chromecast]

Prikazuje informacije o značajci Chromecast.

[Čuvar zaslona]

Konfigurira postavke čuvara zaslona.

[Lokacija]

Konfigurira postavke lokacije korisnika.

[Upotreba i dijagnostika]

Kada je uključeno, uređaj automatski šalje dijagnostičke informacije Googleu.

[Sigurnost i ograničenja]

Konfigurira postavke sigurnosti kao što su lozinke.

[Pristupačnost]

Konfigurira značajke i usluge pristupačnosti kako bi korisnici mogli lakše upotrebljavati uređaj.

[Vrati na zadano]

Vraća TV na tvorničke postavke. Svi računi, aplikacije i Wi-Fi/LAN postavke bit će izbrisani iz TV-a, a sve postavke sustava vratit će se na zadane.

Daljinski upravljači i dodaci

Da biste otvorili izbornik Postavke, pritisnite tipku HOME, a zatim odaberite [Postavke].

Izbornik Daljinski upravljači i dodaci omogućuje uparivanje Bluetooth uređaja s televizorom.

Da biste uparili svoj Sharp Bluetooth daljinski upravljač koji podržava glasovne naredbe:

1. Pritisnite tipku HOME, a zatim odaberite [Postavke] – [Daljinski upravljači i dodaci].
2. Za uparivanje daljinskog upravljača s televizorom pratite upute na zaslonu.
3. Na zaslonu televizora pojavit će se naziv daljinskog upravljača. Pritisnite OK kako biste potvrdili uparivanje.

Za uparivanje drugih Bluetooth uređaja:

1. Pritisnite tipku HOME, a zatim odaberite [Postavke] – [Daljinski upravljači i dodaci].
2. Prebacite Bluetooth uređaj u način za uparivanje. Za pojedini pregledajte priručnik s uputama za uređaj.
3. Na zaslonu televizora pojavit će se naziv uređaja. Odaberite ga pomoću daljinskog upravljača i potvrdite tipkom OK.

Daljinski upravljač

Opis dijelova daljinskog upravljača

STANDBY – uključiti TV kad se nalazi u stanju pripravnosti ili obratno.

Držanjem ove tipke pritisnutom uređaj prikazuje izbornik s opcijama za isključivanje i stanje pripravnosti radi uštede energije.

SOURCE – prikazuje izbornik za ulaz/izvor.

NUMERIČKE TIPKE – 0-9 za izravan odabir TV kanala.

MUTE – prigušivanje ili uključivanje zvuka.

GUIDE – otvara 7-dnevni TV vodič (digitalni TV način).

VOL (+/-) – povećavanje/smanjivanje glasnoće.

Googleov pomoćnik – koristite glasovne naredbe za pristup zabavnim sadržajima, upravljanje pametnim uređajima, postavljanje pitanja itd.

HOME – prikazuje početni izbornik televizora.

CH (+/-) – prebacivanje na viši ili niži kanal.

MENU – prikazuje izbornik LIVE TV. Ova tipka funkcionira samo za izvore (TV, HDMI, komponentni itd.). Ne funkcionira u početnom izborniku.

INFO – pritisnite jedanput za informacije o trenutnom/sljedećem kanalu.

(↶/↷/↵/OK) – omogućuje kretanje po izbornicima na zaslonu i podešavanje postavki sustava.

BACK – natrag na prethodni korak.

EXIT – za izlaz iz svih izbornika.

NETFLIX – pristup aplikaciji Netflix.

Prime video – pristup aplikaciji Prime video.

YouTube – pristup aplikaciji YouTube.

Google Play Movies & TV – pristup online usluzi „Google Play filmovi i TV“.

MTS – otvara izbornik audiozapisa.

TEXT – za otvaranje/zatvaranje teleteksta.

SUB – za uključivanje/isključivanje titlova pri dnu zaslona.

TV – za prebacivanje na Live TV (TV uživo).

⏮ – reprodukcija/pauziranje multimedije.

⏪ – za reprodukciju u načinu brzog premotavanja.

⏩ – za reprodukciju u načinu rada „brzo naprijed“.

■ – prekid reprodukcije

TIPKE U BOJI – izvršavanje odgovarajućih funkcija koje su trenutno dostupne.

Konfiguriranje TV-a

Datum i vrijeme

Pritisnite tipku HOME, a zatim odaberite [Postavke] – [Postavke uređaja] – [Datum i vrijeme].

Dostupne opcije

[Automatski datum i vrijeme]

Uključite za sinkroniziranje vremena putem digitalnog televizijskog signala koji primate. Ako ste spojeni na internet, sat će se ažurirati putem interneta. Uključite ovu mogućnost ako sat želite podesiti ručno.

[Postavljanje datuma]

Omnogućuje ručno podešavanje datuma.

Ova opcija dostupna je samo ako je postavka [Automatski datum i vrijeme] isključena.

[Postavljanje vremena]

Omnogućuje ručno podešavanje vremena.

Ova opcija dostupna je samo ako je postavka [Automatski datum i vrijeme] isključena.

[Postavljanje vremenske zone]

Podešavanje vremenskog pomaka.

[Upotreba 24-satnog formata]

Možete odabrati prikaz vremena u 12-satnom ili 24-satnom formatu.

NAPOMENA:

Provjerite je li podešeno točno vrijeme i datum. Neke aplikacije ne funkcioniraju ako datum i/ili vrijeme nisu točni.





SHA/MAN/0479



UMC Poland Sp. z o.o.

Ostaszewo 57B, 87-148 Łysomice,
Poland

Assembled in Poland

www.sharpconsumer.eu

SHARP