

SONY®

Television Téléviseur

Operating Instructions
(Setup Guide)

US

Manuel d'instructions
(Guide d'installation)

FR

Sony Customer Support

U.S.A.:

<http://www.sony.com/tvsupport>

Canada:

<http://www.sony.ca/support>

United States

1.800.222.SONY

Canada

1.877.899.SONY

Please Do Not Return
the Product to the Store

Service à la clientèle Sony

Canada :

<http://support.sony.ca/fr>

États-Unis :

<http://www.sony.com/tvsupport>

Canada

1.877.899.SONY

États-Unis

1.800.222.SONY

Ne retournez pas le produit au magasin

BRAVIA

KDL-55W650D

Table of Contents

IMPORTANT NOTICE	4
Safety Information	4

Getting Started

Setting Up Your TV	7
Securing the TV	7
Preventing the TV from Toppling	7
Recommended Measures to Secure the TV	8
Precautions	9

Parts and Controls

TV	10
Remote Control	11
Guidelines for Remote Control	13

Connecting TV to the Internet

Setting up the Internet Connection	14
Type 1: Secured network with Wi-Fi Protected Setup™ (WPS)	14
Type 2: Secured network without Wi-Fi Protected Setup™ (WPS)	15
Type 3: Unsecured network with any type of wireless LAN router	15
Type 4: Wired network set-up	15
Preparing a Wired Network	16
Viewing the Network Status	16
If You Cannot Connect to the Internet	16
Privacy Policy	16

Watching TV

Select Your Content Source	17
Adjust Screen Shape and Aspect Ratio	17
Customize Sound and Picture Quality	17
Changing the Viewing Style	18
Changing the Wide Mode	18
Setting Scene Select	18

Navigating through Home Menu

All Apps	19
Photo Sharing Plus	19
Using the TV as a Photo Frame Mode	20
Favorites	20
Media	21
Playback Photo/Music/Video via USB	21
Home Network	22
Connecting to a Home Network	22
Renderer	22
Display Settings for Media Servers	22
Settings	23
Preferences	23
Customer Support	32
Accessibility	32

Viewing Pictures from Connected Equipment

Connection Diagram	33
Connecting the TV	34
Showing a Set Top Box with HDMI connection	34
Showing a Set Top Box with Component connection	35
Cable System or VHF/UHF Antenna System	35
Showing HD BRAVIA® Sync™ Basic Connection	36
Showing HD Basic Connection with Home Theater System	37
Showing PC Connection with SD VCR/DVD	38
Using Audio and Video Equipment	39
Using Screen Mirroring	39

Additional Information

Using a Wall-Mount Bracket	40
Detaching the Table-Top Stand from the TV	40
Installing the TV Against a Wall or Enclosed Area	41
Troubleshooting	41
Picture	41
Sound	42
Channels	42
Network	42
General	44
Specifications	45

Introduction

Thank you for choosing this Sony product. Before operating the TV, please read this manual thoroughly and retain it for future reference.

Note

- Images and illustrations used in Setup Guide and this manual are for reference only and may differ from the actual product.

The 55" class has a 54.6 inch (138.8 cm) viewable image size (measured diagonally).

Location of the Setup Guide

Setup Guide is placed on top of the cushion inside the TV carton.

Location of the identification label

Labels for Model No. and Power Supply rating are located on the rear of the TV.

IMPORTANT NOTICE

Owner's Record

The model and serial numbers are located at the side and rear of the TV. Record these numbers in the spaces provided below. Refer to them whenever you call upon your Sony dealer regarding this TV.

Model Name

Serial No.

CAUTION

To prevent electric shock and blade exposure, do not use this AC plug with an extension cord, receptacle or other outlet unless the blades can be fully inserted.

- Operate the TV only on 120 V AC.

Cleaning

When cleaning, be sure to unplug the power cord to avoid any chance of electric shock.

- Wipe the LCD screen gently with a soft cloth.
- Stubborn stains may be removed with a cloth slightly moistened with a solution of mild soap and warm water.
- If using a chemically pretreated cloth, please follow the instruction provided on the package.
- Never use strong solvents such as a thinner, alcohol or benzene for cleaning.
- See the supplied Safety Booklet for additional information.

Safety Information

Declaration of Conformity

Trade Name: SONY

Model: KDL-55W650D

Responsible Party: Sony Electronics Inc.

Address: 16535 Via Esprillo,
San Diego, CA 92127 U.S.A.

Telephone Number: 858-942-2230

This device complies with part 15 of the FCC rules. Operation is subject to the following two conditions: (1) This device may not cause harmful interference, and (2) this device must accept any interference received, including interference that may cause undesired operation.

FCC Related Information

This equipment has been tested and found to comply with the limits for a Class B digital device, pursuant to Part 15 of the FCC Rules. These limits are designed to provide reasonable protection against harmful interference in a residential installation. This equipment generates, uses and can radiate radio frequency energy and, if not installed and used in accordance with the instructions, may cause harmful interference to radio communications. However, there is no guarantee that interference will not occur in a particular installation. If this equipment does cause harmful interference to radio or television reception, which can be determined by turning the equipment off and on, the user is encouraged to try to correct the interference by one or more of the following measures:

- Reorient or relocate the receiving antenna.
- Increase the separation between the equipment and receiver.
- Connect the equipment into an outlet on a circuit different from that to which the receiver is connected.
- Consult the dealer or an experienced radio/TV technician for help.

Pursuant to FCC regulations, you are cautioned that any changes or modifications not expressly approved in this manual could void your authority to operate this equipment.

Safety and Regulatory

This device complies with Industry Canada's licence-exempt RSSs. Operation is subject to the following two conditions:

- (1) This device may not cause interference; and
- (2) This device must accept any interference, including interference that may cause undesired operation of the device.

This equipment complies with FCC/IC radiation exposure limits set forth for an uncontrolled environment and meets the FCC radio frequency (RF) Exposure Guidelines and RSS-102 of the IC radio frequency (RF) Exposure rules. This equipment should be installed and operated keeping the radiator at least 20 cm or more away from person's body (excluding extremities: hands, wrists, feet and ankles).

This device and its antenna(s) must not be co-located or operating with any other antenna or transmitter except Grant condition.

Note

This television includes a QAM demodulator which should allow you to receive unscrambled digital cable television programming via subscription service to a cable service provider. Availability of digital cable television programming in your area depends on the type of programming and signal provided by your cable service provider.

WARNING

Never place a television set in an unstable location. A television set may fall, causing serious personal injury or death. Many injuries, particularly to children, can be avoided by taking simple precautions such as:

- Using cabinets or stands recommended by the manufacturer of the television set.
- Only using furniture that can safely support the television set.
- Ensuring the television set is not overhanging the edge of the supporting furniture.
- Not placing the television set on tall furniture (for example, cupboards or bookcases) without anchoring both the furniture and the television set to a suitable support.
- Not placing the television set on cloth or other materials that may be located between the television set and supporting furniture.
- Educating children about the dangers of climbing on furniture to reach the television set or its controls.

If your existing television set is being retained and relocated, the same considerations as above should be applied.

The New BRAVIA® LCD HDTV

Congratulations! Your new BRAVIA® TV opens the door to the “Stunning HD Experience” This document will help you get the most out of your TV.

Please take a moment to register your TV at:

U.S.A.: <http://productregistration.sony.com>
Canada: <http://www.sony.ca/registration>

Four Steps to a Stunning HD Experience

Set, Source, Sound, and Setup.

1 Set

Now that you have made the best selection in LED backlit LCD TV technology, be sure to remove all accessory contents from the packaging before setting up your TV.

2 Source

To experience the stunning detail of your BRAVIA TV, you need access to HD programming.

- Upgrade your signal or content source to high-definition (HD) by contacting your HD service provider.

- Receive over-the-air HD broadcasts with an HD-quality antenna connected directly to the back of your TV.

Visit <http://www.antennaweb.org> for more information on antenna selection and setup.

- Discover the wealth of entertainment now available on super-high resolution Blu-ray Disc™ player and other Sony HD equipment.

3 Sound

Complete the high-definition experience with a BRAVIA Sync™ surround sound system or A/V receiver from Sony.



4 Setup

Install your TV and connect your sources. See page 33 for sample connection diagrams. To help assure the highest quality for your HD experience, use Sony HDMI (High-Definition Multimedia Interface) cables.

To learn more about HDTV, visit:

U.S.A.: <http://www.sony.com/HDTV>
Canada: <http://www.sony.ca/hdtv>

The following chart shows the high-definition (HD) and standard-definition (SD) video formats supported by BRAVIA TV inputs.

INPUT Connector	VIDEO	AUDIO	High or Standard Definition Quality						
	Connection		1080/24p	1080p	1080i	720p	480p	480i	PC
HDMI 1 (ARC)/HDMI 2		HDMI cable carries both video and audio signals.	HD	HD	HD	HD	SD	SD	*1
COMPONENT		Audio L/R		HD	HD	HD	SD	SD	
VIDEO		Audio L/R						SD	

*1 For supported PC formats refer to the “Specification” in this manual.

Getting Started

Setting Up Your TV

Some TV models are packaged with a detached Table-Top Stand so you can mount your TV to a wall right away. See page 40 (Using a Wall-Mount Bracket) if you want to mount the TV to a wall. If you are not mounting the TV to a wall, you will need to attach the Table-Top Stand. You will need a Phillips screwdriver (not supplied) and the supplied screws to complete the task. Look for the supplied Setup Guide.

Be sure to consider the following while setting up your TV:

- Disconnect all cables when carrying the TV.
- Carry the TV with the adequate number of people; larger size TVs require two or more people.
- Correct hand placement while carrying the TV is very important for safety and to avoid damage.
- Do not put stress on the LCD panel or the frame around the screen.

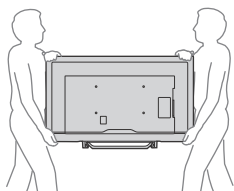

- Ensure your TV has adequate ventilation, see page 41.
- For best picture quality, do not expose the screen to direct illumination or sunlight.
- Avoid installing the TV in a room with reflective wall and floor materials.
- Avoid moving the TV from a cold area to a warm area. Sudden room temperature changes may cause moisture condensation. This may cause the TV to show poor picture and/or poor color. Should this occur, allow moisture to evaporate completely before powering the TV on.

Securing the TV



Sony strongly recommends taking measures to prevent the TV from toppling over. Unsecured TVs may topple and result in property damage, serious bodily injury or even death.

Preventing the TV from Toppling

- Secure the TV to a wall and/or stand.
- Do not allow children to play or climb on furniture and TV sets.
- Avoid placing or hanging items on the TV.
- Never install the TV on:
 - slippery, unstable and/or uneven surfaces.
 - furniture that can easily be used as steps, such as a chest of drawers.
- Install the TV where it cannot be pulled, pushed, or knocked over.
- Install the TV so that the TV's Table-Top Stand does not protrude out from the Stand (not supplied). If the Table-Top Stand protrudes out from the Stand, it may cause TV set to topple over, fall down, and cause personal injury or damage to the TV.

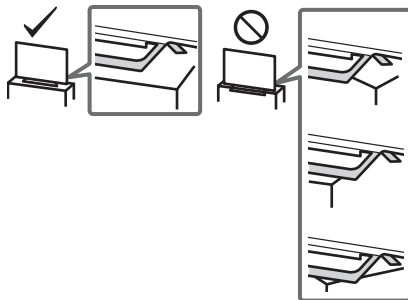

- Route all AC power cords and connecting cables so that they are not accessible to curious children.

US

Recommended Measures to Secure the TV

Consider the following measures when securing your TV to a Stand (not supplied).

- 1 **Secure the Stand for the TV.**
Make sure the Stand can adequately support the weight of the TV. Use two angle braces (not supplied) to secure the Stand.

For each angle brace use the appropriate hardware to:

- Attach one side of the angle brace to the wall stud.
- Attach the other side to the Stand.

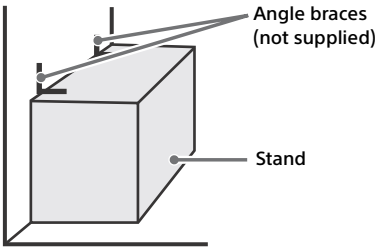

- 2 **Secure the TV to the Stand.**
Use the optional hardware listed as follow (not supplied):

- M6 machine screws (not supplied).
- A screw or similar (attach it to the Stand).
- Rope or chain (strong enough to support the weight of the TV). Make sure that there is no excess slack in the rope or chain.

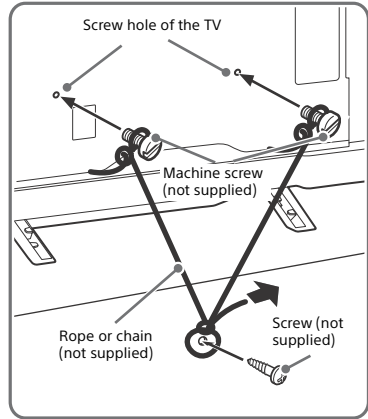
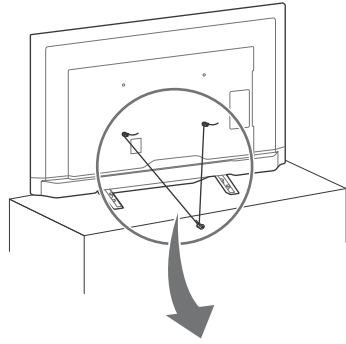

The length of the M6 machine screw differs depending on the rope or chain diameter. Please refer to below illustration.

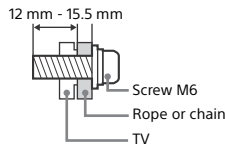

3 Anchor the TV to the wall by using bolts, wall anchor and chain (or rope).

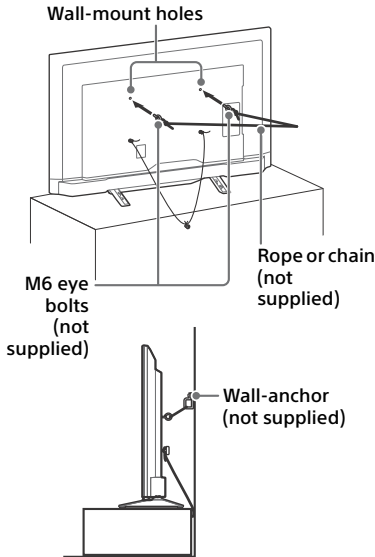

Please see below illustration for M6 eye bolt length.

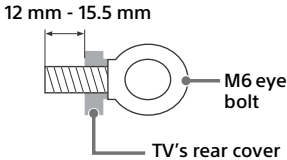

Note

- Securing the TV to the Stand without securing the TV and the Stand to the wall provides minimum protection against the TV toppling over. For further protection, be sure to follow the three measures recommended.

Precautions

How to care for your BRAVIA TV

Safety is very important. Please read and follow the safety documentation (Safety Booklet) separately provided.

Unplug the TV and other connected equipment from the wall outlet before you begin cleaning your TV.

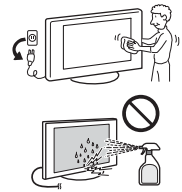

- Wipe the LCD screen gently with a soft cloth.
- Stubborn stains may be removed with a cloth slightly moistened with a solution of mild soap and warm water.
- If using a chemically pretreated cloth, please follow the instruction provided on the package.
- Never spray water or detergent directly on the TV set. It may drip to the bottom of the screen or exterior parts and enter the TV set, and may cause damage to the TV set.
- Never use strong solvents such as a thinner, alcohol or benzene for cleaning.
- Do not plug in the TV into the wall outlet until the moisture from cleaning has evaporated.

The TV should also be placed on a stable surface to prevent it from toppling over (see page 7). If you have young children or pets at home, check regularly to ensure the TV is securely fastened.

TV

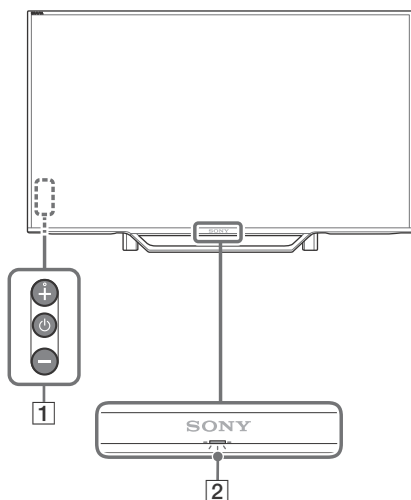

1 ⏻ (Power) / + / -

Short press ⏻ to turn the TV on.
Long press ⏻ until the TV turn off.

When the TV is on,

Volume

Press + or - button to increase/decrease the volume.

You can also press ⏻ until 🔊 notification is displayed. Increases/decreases the volume by pressing the + or - button.

Input

Press ⏻ until 📺 notification is displayed.

Moves the selected input source by pressing + (up) or - (down) button.

Channel

Press ⏻ until CH notification is displayed.

Select the channel by pressing + (next) or - (previous) button.

2 (Sensors/LED indicator)

- Receives signals from the remote control.
Do not put anything over the sensor. Doing so may affect its function.
- Lights up in amber when the [Sleep Timer] or [On Timer] is set (page 29), or the TV is in Photo Frame Mode (page 20).
- Lights up in green when [Power Saving] is set to [Picture Off] (page 31).
- Lights up in green when the TV is turned on.
- Does not light up when the TV is in standby mode.
- Flashes while the remote control is being operated.

Note

- Make sure that the TV is completely turned off before unplugging the AC power cord.
- To disconnect the TV from the AC power completely, pull the plug from the mains socket.
- Please wait for a while when perform input selection to change to other input.

Remote Control

The remote control shape, location, availability and function of remote control button may vary depending on your region/ country/TV model.

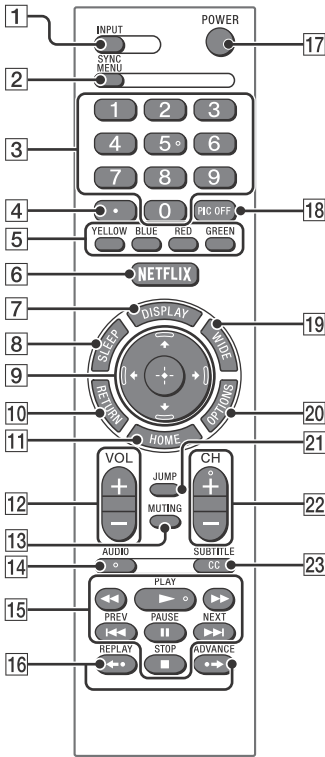

1 INPUT
Displays and selects the input source.

2 SYNC MENU
Press to display the BRAVIA Sync Menu and then select connected HDMI equipment from [Device Selection]. The following options can be selected from BRAVIA Sync Menu.

Device Control:

Use the [Device Control] to operate equipment that is compatible with BRAVIA Sync Control. Select options from [Home (Menu)], [Options], [Content List] and [Power Off] to operate the equipment.

Speakers:

Select [TV Speakers] or [Audio System] to output the TV's sound from the TV speakers or connected audio equipment.

TV Control:

Use the [TV Control] menu to operate the TV from the [Home (Menu)] or [Options] menu.

Return to TV:

Select this option to return to TV program.

3 0-9
Select channels. For channel numbers 10 and above, enter the next digit quickly.

4
Use with **0-9** to select digital channels. For example, to enter 2.1, press **2**, , **1** and .

5 Color buttons
Displays operation guide (when colored buttons are available).

6 NETFLIX (Only on limited region/ country/TV model)
Accesses the "NETFLIX" online service.

7 DISPLAY
Displays information. Press once to display information about the program/ input you are viewing. Press again to remove the display from the screen.

8 SLEEP
Press repeatedly until the TV displays the time in minutes [Off]/[15 min]/ [30 min]/[45 min]/[60 min]/[90 min]/ [120 min] that you want the TV to remain on before shutting off. To cancel the sleep timer, press **SLEEP** repeatedly until [Off] appears.

9 / / / /

- Select or adjust items.
- Confirm selected items.

10 RETURN

- Returns to the previous screen of any displayed menu.
- Stops playback when playing photo/ music/video file.

11 HOME
Displays or cancels the menu.

12 VOL +/-

Adjust the volume.

13 MUTING

Mutes the sound. Press again to restore the sound.

14 AUDIO

Selects the sound of multilingual source or dual sound for the program currently being viewed (depending on program source).

15 ◀◀ (fast rewind)/▶▶ (PLAY)/▶▶ (fast forward)/◀◀ (PREV)/■ (PAUSE)/■ (STOP)/▶▶ (NEXT)

- Operate media contents on TV and connected BRAVIA Sync-compatible device.
- This key also can be used to operate VOD (Video on demand) service playback.
Availability is depend on VOD service.

16 ◀• (REPLAY)/•▶ (ADVANCE)

Replays the scene/briefly fast forwards the scene (USB and IPTV Video playback only).

17 POWER

Turns the TV on or switches to standby mode.

18 PIC OFF

Press to turn picture off, and sound remains on.

19 WIDE

Adjusts the screen display. Press repeatedly to select the desired wide mode (page 18).

20 OPTIONS

Displays a list that contains shortcuts to some setting menus.
The listed options vary depending on the current input and content.

21 JUMP

Returns to the previous channel or input viewed more than 15 seconds.

22 CH +/-

Select the next (+) or previous (-) channel.

23 CC/SUBTITLE

Changes the subtitle setting (page 28).

Hint

- The number **5**, **▶**, **CH +** and **AUDIO** buttons have a tactile dots. Use the tactile dots as references when operating the TV.

Guidelines for Remote Control

- Point your remote control directly at the IR sensor located on your TV.
- Make sure that no objects are blocking the path between the remote control and the IR sensor on your TV.

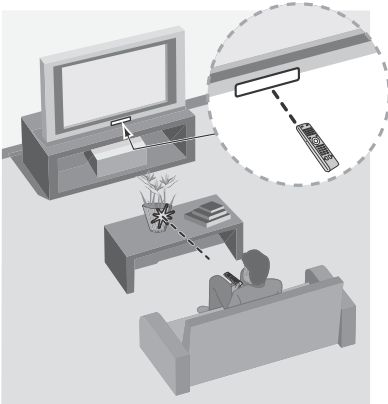

- Fluorescent lamps can interfere with your remote control; try turning off the fluorescent lamps.
- If you are having problems with the remote control, reinsert or replace your batteries and make sure that they are correctly inserted.

Connecting TV to the Internet

Setting up the Internet Connection

To use the network features of your TV it needs to be connected to the Internet. The set-up procedure differs depending on the type of network and LAN router. Before setting up the Internet connection, be sure to set up a LAN router. Check your wireless LAN environment using the following chart.

Wireless LAN

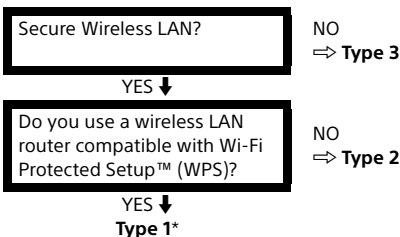

Wired LAN → Type 4

* Type 1 is easier to set up if your router has an automatic setting button, e.g. Air Station One-Touch Secure System (AOSS). Most of the latest routers have this function. Check your router.

Type 1: Follow the configuration for **Secured network with Wi-Fi Protected Setup™ (WPS)**.

Type 2: Follow the configuration for **Secured network without Wi-Fi Protected Setup™ (WPS)**.

Type 3: Follow the configuration for **Unsecured network with any type of wireless LAN router**.

Type 4: Follow the configuration for **Wired network set-up**.

Type 1: Secured network with Wi-Fi Protected Setup™ (WPS)

The WPS standard makes security of a wireless home network as straightforward as pressing the WPS button on the wireless LAN router. Before setting up a wireless LAN, check the location of the WPS button on the router and verify how to use it. For security purpose, [WPS (PIN)] provides a PIN code for your router. PIN code is renewed every time you select [WPS (PIN)].

- 1 Press **HOME**, then select [Settings] → [Preferences] → [Setup] → [Network] → [Network Setup].
- 2 **IP Address setting/Proxy server:**
 - automatic setting: [Set up network connection] → [Easy]
 - manual setting: [Set up network connection] → [Expert] → [Wired Set-up] or [Wireless Set-up]
- 3 Select [WPS (Push Button)] for Push Button method or [WPS (PIN)] for PIN method.

Note

Button name of the WPS may differ depending on the router (e.g. AOSS button).

- 4 Follow the instructions on the set-up screen.

Note

- If you use WPS for network set-up, the security settings of the wireless LAN router activate, and any equipment previously connected to the wireless LAN in a non-secure status will be disconnected from the network. In this case, activate the security settings of the disconnected equipment and then reconnect. Or, you can deactivate the security settings of the wireless LAN router, and then connect the equipment to a TV in a non-secure status.
- To use the network with IPv6, select [Settings] → [Preferences] → [Setup] → [Network] → [IPv6/IPv4 Priority] → [IPv6], then select [Easy] in [Set up network connection].
- When IPv6 is selected, HTTP Proxy cannot be set.

Type 2: Secured network without Wi-Fi Protected Setup™ (WPS)

To set up a wireless LAN, SSID (wireless network name) and security key (WEP or WPA key) will be required. If you do not know them, consult the instruction manual of your router.

- 1 Press **HOME**, then select [Settings] → [Preferences] → [Setup] → [Network] → [Network Setup].
- 2 IP Address setting/Proxy server:
 - automatic setting:
[Set up network connection] → [Easy]
 - manual setting:
[Set up network connection] → [Expert] → [Wired Set-up] or [Wireless Set-up]
- 3 Select [Scan], then select a network from the list of scanned wireless networks.
- 4 Follow the instructions on the set-up screen.

Note

- To use the network with IPv6, select [Settings] → [Preferences] → [Setup] → [Network] → [IPv6/IPv4 Priority] → [IPv6], then select [Easy] in [Set up network connection].
- When IPv6 is selected, HTTP Proxy cannot be set.
- Please make sure your surrounding is secure when you key in your password.

Type 3: Unsecured network with any type of wireless LAN router

To set up a wireless LAN, SSID (wireless network name) will be required.

- 1 Press **HOME**, then select [Settings] → [Preferences] → [Setup] → [Network] → [Network Setup].
- 2 IP Address setting/Proxy server:
 - automatic setting:
[Set up network connection] → [Easy]
 - manual setting:
[Set up network connection] → [Expert] → [Wired Set-up] or [Wireless Set-up]
- 3 Select [Scan], then select a network from the list of scanned wireless networks.
- 4 Follow the instructions on the set-up screen.

Note

- Security key (WEP or WPA key) will not be required because you do not need to select any security method in this procedure.
- To use the network with IPv6, select [Settings] → [Preferences] → [Setup] → [Network] → [IPv6/IPv4 Priority] → [IPv6], then select [Easy] in [Set up network connection].
- When IPv6 is selected, HTTP Proxy cannot be set.

Type 4: Wired network set-up

Enter the respective alphanumeric values for your router if necessary. The items that need to be set (e.g. IP Address, Subnet Mask, DHCP) may differ depending on the Internet service provider or router. For details, refer to the instruction manuals provided by your Internet service provider, or those supplied with the router.

- 1 Press **HOME**, then select [Settings] → [Preferences] → [Setup] → [Network] → [Network Setup].
- 2 IP Address setting/Proxy server:
 - automatic setting:
[Set up network connection] → [Easy]
 - manual setting:
[Set up network connection] → [Expert] → [Wired Setup] or [Wireless Set-up]
- 3 Follow the instructions on the set-up screen.

[Network Setup] can also be set from [Initial Setup] menu.

Note

- Allows automatic configuration of your wired/wireless network.
 - When connecting with LAN cable: Wired
 - When connecting with built-in Wireless LAN: Wireless
 - When connecting with both of the cables: Wired
- Set to [Easy], sets the IP address automatically. For proxy server is not use.
- To use the network with IPv6, select [Settings] → [Preferences] → [Setup] → [Network] → [IPv6/IPv4 Priority] → [IPv6], then select [Easy] in [Set up network connection].
- When IPv6 is selected, HTTP Proxy cannot be set.

Preparing a Wired Network

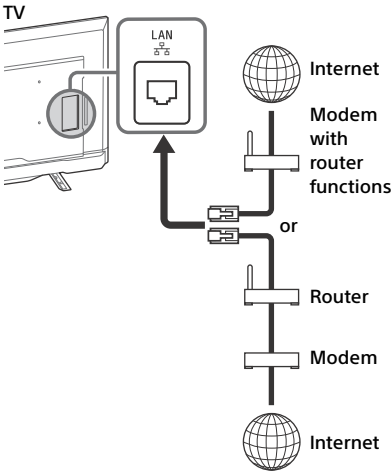

Note

- For LAN connections, use a Category 7 cable (not supplied).

Viewing the Network Status

You can confirm your network status.

- 1 Press **HOME**, then select [Settings] → [Preferences] → [Setup] → [Network] → [Network Setup].
- 2 Select [View Network settings and status].

If You Cannot Connect to the Internet

Use the diagnosis to check possible causes for network connection failures, and settings.

- 1 Press **HOME**, then select [Settings] → [Preferences] → [Setup] → [Network] → [Network Setup].
- 2 Select [View Network settings and status].
- 3 Select [Check Connection].
This may take several minutes. You cannot cancel the diagnosis after selecting [Check Connection].

Privacy Policy

When you use the following functions to connect to the Internet, certain information will be sent to Sony Corporation's global servers, which is considered to be personal information, and requires your agreement in order for that service providers to use it.

- System software updates by connecting to Sony Corporation's global servers via the Internet.
- Internet contents or other Internet services from service providers like Youtube.

This TV has the setting screens in Initial Setup or Setting Menu to confirm your agreement to this after you read the detail of the Privacy Policy. If you want to use these functions, please check [Agree] in each setting screen. If [Disagree] is checked, the above two functions are not available. However, even in this case, if [ON] is selected at [Automatic Software Download] in Initial Setup or Setting Menu, the system software updating is available. You can change this setting by pressing **HOME**, then select [Settings] → [Preferences] → [Setup] → [Privacy Policy].

Watching TV

- 1 Press **⏻** on the TV or **POWER** on the remote control to turn on the TV.
- 2 Press **PIC OFF** to turn picture off, and sound remains on.
- 3 Press the number buttons or **CH +/-** to select a TV channel.
- 4 Press **VOL +/-** to adjust the volume.

Select Your Content Source

Whether you are watching cable, satellite or broadcast TV; playing a VCR, DVD or Blu-ray Disc; or connecting to your PC, you need to choose the correct input using your remote control:

- Press the **INPUT** button repeatedly until your selection is highlighted on-screen.

Adjust Screen Shape and Aspect Ratio

High Definition and Standard Definition signals are transmitted with different aspect ratios (the width-to-height ratio of the image).

The 16:9 aspect ratio (common to most HD signals) looks perfect on your **BRAVIA**.



The boxy 4:3 aspect ratio (common to most SD signals) must be adjusted to fill the screen.



- Press the **WIDE** button on your remote control to display the [Wide Mode] setting of your preference.

Customize Sound and Picture Quality

You can choose optimum sound and picture settings to match the content you are displaying on your TV:

- Press the remote control's **HOME** button, select [Settings] → [Preferences], then select the [Picture] and [Sound] settings to adjust the picture and sound quality of your content.

Refer to your operating instructions manual for more information on adjusting or customizing your settings.

Changing the Viewing Style

Changing the Wide Mode

- 1 Press **WIDE** repeatedly to select the wide mode.

[Wide Zoom]*

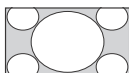

[Normal]

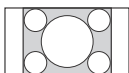

[Full]

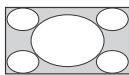

[Zoom]*

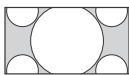

* Parts of the top and bottom of the picture may be cut off.

For HDMI PC Input (PC timing)

[Normal]

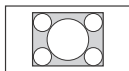

[Full 1]

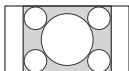

[Full 2]

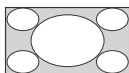

Setting Scene Select

- 1 Press **OPTIONS**.
- 2 Press \uparrow/\downarrow then \odot to select [Scene Select].
When you select the desired scene option, the optimum picture and sound quality for selected scene are automatically set. The options you can select may vary. Unavailable options are greyed out.

Navigating through Home Menu

The **HOME** button allows you to access a variety of TV settings and features.

All Apps

Internet Contents delivers a variety of on-demand entertainment straight to your TV. You can enjoy your favorite internet content, Photo Sharing Plus and Photo Frame Mode.

Note

- Be sure to connect your TV to the Internet and complete [Network Setup] (page 27).

To use Internet Contents

- 1 Press **HOME**, then select [All Apps].
- 2 Press $\uparrow/\downarrow/\leftarrow/\rightarrow$ to select the desired internet service in service list and press \odot .
- 3 Press \odot to launch the desired Internet contents.

To exit Internet Contents

Press **HOME**.

Note

- If you experience difficulties with this feature, check that the Internet connection is set up properly.
- The interface to Internet content depends on the Internet content providers.
- To update Internet Contents services, Press **HOME**, then select [Settings] → [Preferences] → [Setup] → [Network] → [Refresh Internet Content].

To use NETFLIX

Press **NETFLIX** button on the remote control to launch menu.

Note

- It is possible that Netflix cannot be used via a Proxy server.

Photo Sharing Plus

Connect, view and save favorite photos on TV using your devices (e.g. smartphones or tablets).

HOME → [All Apps] → [Photo Sharing Plus]

Note

- Follow the instructions on the screen to connect your device to the TV.
- Open web browser on device after all connections are established, then follow the instructions on the screen to access the URL.

To display photo on TV

- 1 Tap on your device to start.
- 2 Select a photo.
The selected photo will be displayed automatically on TV.

To save a photo displayed on TV

- 1 Tap thumbnail on your device, then hold the photo to open the context menu.
- 2 Select [OK].

Note

- Connect a USB flash drive to store up to 50 photos.
- Up to 10 smartphones or tablets can be connected to the TV at the same time.
- Maximum file size of each photo is 20 MB.
- You can also throw a background music with a maximum file size of 30 MB.
- The default browser for Android 2.3 or later is supported.
- The default browser for iOS is supported; however, some functions cannot be used depending on the version of your iOS.

Using the TV as a Photo Frame Mode

Photo Frame Mode displays the clock and calendar at the same time as displaying a photo and listening to music.

HOME → **[All Apps]** → **[Photo Frame Mode]**



To launch Photo Frame Mode while playback USB media

- 1 Press **OPTIONS** while playback a photo or music file.
- 2 Press **⇧/⇩** then **⊖** to select **[Photo Frame Mode]** to launch Photo Frame.

To select Display mode

You can change the Photo Frame Mode display by selecting **[Display Mode]** in the **[Photo Frame Settings]** (page 28).

To select Clock Display mode

You can select among three clock display modes by selecting **[Clock Display]** in the **[Photo Frame Settings]** (page 28).

Note

- This TV does not have a battery powered backup for the clock. If there is a power failure or if you disconnect the power cord, the current date and time will reset automatically.

Duration

To save power, the TV continually plays back in **[Photo Frame Mode]** for up to 24 hours before powering off automatically. After automatic power off, do not use **[Photo Frame Mode]** for at least one hour to avoid panel burn-in.

You can change the setting of the **[Duration]** in the **[Photo Frame Settings]** (page 28).

To avoid panel burn-in, the position of the photo, clock and calendar are switched automatically every hour.

Favorites

- 1 Press **HOME**.
- 2 Press **⇧/⇩** then **⊖** to select **[Favorites]**.



- 3 Press **⇧/⇩/⇧/⇩** then **⊖** to select a program.

Media

Playback Photo/Music/Video via USB

You can enjoy photo/music/video files stored in a Sony digital still camera or camcorder through a USB cable or USB storage device on your TV.

- 1 Connect a supported USB device to the TV.
- 2 Press **HOME**.
- 3 Press \uparrow/\downarrow then \odot to select [Media].
- 4 Press \uparrow/\downarrow then \odot to select [Photo], [Music] or [Video].
- 5 [Device Selection] appears. Press \uparrow/\downarrow then \odot to select a device.
- 6 Press $\uparrow/\downarrow/\leftarrow/\rightarrow$ then \odot to select a file or folder.

Playback Method

Press the yellow color button in thumbnail view to display list of USB playback settings.

To adjust the picture and sound quality of USB media

Press **OPTIONS** during media playback then select [Picture] or [Sound].

Note

- Press $\uparrow/\downarrow/\leftarrow/\rightarrow$ then \odot to select and adjust an item.

To play a photo as a slideshow (Photo)

- 1 Press the blue button in thumbnail view to start slideshow. To set [Slideshow Effect] and [Slideshow Speed], press **OPTIONS** → [Playback Method]. To stop a slideshow, press **RETURN**.

Note

- While the TV is accessing the data on a USB device, observe the following:
 - Do not turn off the TV.
 - Do not disconnect the USB cable.
 - Do not remove the USB device.The data on the USB device may be damaged.
- Sony will not be held liable for any damage to, or loss of, data on the recording media due to a malfunction of any connected devices or the TV.
- USB Auto Start shows photo files in the newest digital still camera folder (DCF-compliant, highest-numbered "DCIM" folder).
- USB Auto Start may not work automatically when some digital still cameras are connected.
- When you connect a Sony digital still camera, set the camera's USB connection mode to "Auto" or "Mass Storage." For more information about USB connection mode, refer to the instructions supplied with your digital camera.
- Use a USB storage device that is compliant with USB Mass Storage Class standards.
- The file system on the USB device supports FAT16, FAT32 and NTFS.
- The file name and folder name may not display correctly in some cases.
- If a selected file has incorrect container information, or is incomplete, it cannot be played back.

USB Video format

- AVI (.avi)
 - Video Codec: MPEG1, MPEG2, XviD, MPEG4, H.264, Motion JPEG
 - Audio Codec: PCM, MPEG1 Layer1/2, MP3, MPEG2 AAC (2ch), MPEG4 AAC (2ch), MPEG4 HE-AAC (2ch), Dolby Digital (2ch), WMA v8, Dolby Digital Plus (2ch)
- ASF (.wmv, .asf)
 - Video Codec: WMV v9, XviD, VC-1
 - Audio Codec: MP3, WMA v8
- MP4 (.mp4, .mov, .3gp)
 - Video Codec: MPEG4, H.264, H.263, Motion JPEG
 - Audio Codec: MPEG1 Layer1/2, MP3, MPEG2 AAC, MPEG4 AAC, MPEG4 HE-AAC
- MKV (.mkv)
 - Video Codec: WMV v9, MPEG4, H.264, VC-1, VP8
 - Audio Codec: PCM, MPEG1 Layer1/2, MP3, MPEG2 AAC (2ch), MPEG4 AAC (2ch), MPEG4 HE-AAC (2ch), Dolby Digital (2ch), WMA v8, Dolby Digital Plus (2ch), DTS, DTS 2.0, VORBIS

- WebM (.webm)
Video Codec: VP8
Audio Codec: Vorbis
- PS (.mpg, .mpeg, .vro, .vob)
Video Codec: MPEG1, MPEG2
Audio Codec: MPEG1 Layer1/2, MP3, Dolby Digital (2ch), Dolby Digital Plus (2ch), DTS, DTS 2.0
- TS (.ts, .m2ts)
Video Codec: MPEG2, H.264, VC-1
Audio Codec: MPEG1 Layer1/2, MP3, MPEG2 AAC, MPEG4 AAC, MPEG4 HE-AAC, Dolby Digital (2ch), Dolby Digital Plus (2ch), DTS, DTS 2.0

USB Music format

- LPCM (.wav)
- MPEG1 audio layer3 (.mp3)
- WMA v8 (.wma)

USB Photo format

- JPEG (.jpg, .jpeg)

Note

- Playback of the above file formats is not guaranteed.

Home Network

Connecting to a Home Network

You can enjoy various content (e.g. photo/music/video files) stored on DLNA Certified™ media servers. The home network feature allows you to enjoy network content in other rooms.

Playing photo/music/video

1 Press **HOME**, then select [Media] → [Photo], [Music] or [Video] → the desired media server.

2 Select files or folders to play from the list.

Note

- The server is required to be DLNA Certified™.
- Files from a network device need to be in the following formats:
 - Still images: JPEG
 - Music: MP3, linear PCM, WMA
 - Video: AVCHD, MPEG2, MPEG1, MP4 (AVC), MP4 (MPEG4), WMV
- Depending on the file, playback may not be possible even when using the supported formats.

Renderer

You can play back photo, music and video files stored in network devices (e.g. digital still cameras, mobile phones, PC) on the TV screen by directly operating the target device. The network should also be renderer-compatible devices.

Renderer settings

Press **HOME**, then select [Settings] → [Preferences] → [Setup] → [Network] → [Home Network Setup] → [Renderer].

Display Settings for Media Servers

Select home network servers to be displayed in the Home Menu. Up to 10 servers can be displayed.

1 Press **HOME**, then select [Settings] → [Preferences] → [Setup] → [Network] → [Home Network Setup] → [Show/Hide Media Servers].

2 Select the server to display in the Device Selection.

Settings

Preferences

Note

- The options you can adjust vary depending on the situation. Unavailable options are greyed out or not displayed.



Picture

Picture Mode

Sets a picture mode.

Reset

Resets all the [Picture] settings except [Picture Mode] to the default settings.

Backlight

Adjusts the brightness of the backlight.

Picture

Increases or decreases picture contrast.

Brightness

Brightens or darkens the picture.

Color

Increases or decreases color intensity.

Hue

Increases or decreases the green tones and red tones.

Color Temperature

Adjusts the whiteness of the picture.

Sharpness

Sharpens or softens the picture.

Reality Creation

Adjusts fineness and noise for realistic picture.

Resolution: Adjusts fineness and clarity. Select [Manual] to adjust the reality creation.

Noise Reduction

Reduces the picture noise (snowy picture) in a weak broadcast signal.

MPEG Noise Reduction

Reduces the picture noise in MPEG-compressed video.

CineMotion

Provides improved picture movement when playing BD (Blu-ray Disc), DVD or VCR images taken on film. Select [Auto] to represent original film-based content as it is.

Note

- If the image contains irregular signals or too much noise, [CineMotion] is automatically turned off even if [Auto] is selected.

Advanced Settings

Sets [Picture] settings in more detail.

Reset: Resets all the advanced settings to the factory settings.

Adv. Contrast Enhancer:

Automatically adjusts [Backlight] and [Contrast] to the most suitable settings for dark images scenes.

Black Corrector: Enhances black areas of the picture for stronger contrast.

Gamma: Adjusts the balance between bright and dark areas of the picture.

Clear White: Emphasises white colors.

Live Color: Makes colors more vivid.

LED Motion Mode: Reduces blur in movies by controlling the LED backlight source, but the brightness decreases.



Sound

Sound Mode

Select according to content you want to enjoy.

Reset

Reset [Equalizer], [Clear Voice], [Steady Sound], [Balance] and [Volume Offset] settings.

Equalizer

Adjusts sound frequency settings.

Clear Voice

Makes voices sound clearer.

Steady Sound

Select [On] to stabilize the volume across all programs and commercials. Select [Off] to disable this function.

Balance

Emphasizes left or right speaker balance.

Volume Offset

Adjusts the volume level of the current input relative to other inputs.

MTS Audio

Enjoy stereo, bilingual and mono programs.

Stereo: Select for stereo reception when viewing a program broadcast in stereo.

Auto SAP: Select to automatically switch the TV to second audio programs when a signal is received. If no SAP signal is present, the TV remains in [Stereo] mode.

Mono: Select for mono reception. Use to reduce noise during weak stereo broadcasts.

Alternate Audio

Digital channels only.

Select among the available options to switch among the alternate audio streams. The program you are tuned to may be broadcasted in a different language in the alternate audio streams.

Advanced Settings

Dynamic Range: Compensates for differences in the audio level between different channels.

Note

- The effect may not function or may vary depending on the program regardless of the [Dynamic Range] setting.

Dolby Digital Plus Out: Select [Auto] to pass through Dolby Digital Plus stream to ARC when Dolby Digital Plus is available through connected Audio System.

During Dolby Digital Plus stream is output, Digital Audio Out (optical)* is muted.

Select [Off] to convert Dolby Digital Plus stream to Dolby Digital for both ARC (Audio system) and Digital Audio Out (optical)*.

HE-AAC Audio Level: Adjust the HE-AAC audio sound level.

MPEG Audio Level: Adjusts the MPEG audio sound level.

* Only on limited region/country/TV model.

Screen

Wide Mode

For details about wide mode, see page 18.

Auto Wide

Automatically changes the wide mode according to the input signal from an external equipment.

4:3 Default

Sets the default [Wide Mode] for a 4:3 input signal.

Auto Display Area

Select [On] to automatically adjust the display area based upon the content or [Off] to choose from the [Display Area] options.

Display Area

Adjusts the picture display area.

Horizontal Center

Adjusts the horizontal position of the picture.

Vertical Center

Adjusts the vertical position of the picture.

Vertical Size

Adjusts the vertical size of the picture when [Wide Mode] is set to [Wide Zoom].

PC Settings

Adjust the picture size, see page 18.

Channel

Signal Type

Cable: Select if you are receiving cable channels via Cable TV provider.

Antenna: Select if you are using an antenna.

Auto Program

Automatically sets up the channel list on the TV for all receivable channels. Select [Auto Program]. Select [OK] to automatically sets up the channel list.

Add Digital Channels

Select [Add Digital Channels]. Select [OK] to add digital channels.

Show/Hide Channels

Allows you to show or hide channels that appear when you use the **CH +/-** buttons.

Press \leftarrow/\rightarrow to scroll through the channels until you find the channel you want to show or hide. Then press \odot to select it.

Press \leftarrow/\rightarrow to determine if the channel will be shown or hidden. Then press \odot to select it.

Edit Channel Labels

Allows you to assign labels (such as station call letters) to channel numbers.

Press \leftarrow/\rightarrow to scroll through the channel numbers. Then press \odot to select the channel number that you want to assign a label.

Press \leftarrow/\rightarrow to scroll through the label characters ([A-Z], [0-9], etc.). Press \leftarrow to move to the next character. Repeat the previous steps to add up to seven characters to the label. When finished, press \odot .

Analog Channel Adjustment

Channel: Selects a channel number.

Analog Fine Tune: [Custom] selection allows you to fine-tune the selected analog channel manually if you feel that a slight tuning adjustment may improve picture quality. Select [Auto] to adjust to the most appropriate analog channel.

Audio Filter: Select [Low] or [High] to improve the sound of individual channels when distortion occurs in mono broadcasts.

Parental Lock

Password

Sets a PIN code to block channels, external inputs and Internet services. Use **0-9** on the remote to enter a four-digit password.

Change Password

Select to change your password.

Country

U.S.A.: Select to use U.S.A. ratings (page 26).

Canada: Select to use Canadian ratings (page 27).

Rating

Off: Turn parental rating off. No programs are blocked from viewing.

Child: Maximum ratings permitted are:

U.S.: TV-Y, TV-G, G

Canada: C, G, TV-Y, TV-G

Youth: Maximum ratings permitted are:

U.S.: TV-Y, TV-Y7, TV-G, TV-PG, G, PG

Canada: C, G, C8+, PG, 8 ans+, TV-Y, TV-Y7, TV-G, TV-PG

Young Adult: Maximum ratings permitted are:

U.S.: TV-Y, TV-Y7, TV-G, TV-PG, TV-14, G, PG, PG-13

Canada: C, G, C8+, PG, 14+, 8 ans+, 13 ans+, TV-Y, TV-Y7, TV-G, TV-PG, TV-14

Custom: Select to set ratings manually.

U.S.: See page 26 for details.

Canada: See page 27 for details.

Downloadable U.S. Rating

(Available only in U.S.A. where advanced ratings exist)

Off: Turn [Downloadable U.S. Rating] off. No programs that contain downloadable ratings are blocked from viewing.

Custom: Select to block programs based on downloadable ratings.

Clear All: Select to clear the entire downloadable rating system.

Unrated

(Available only when Country is set to U.S.A.)

Allow: Allows programs and movies that are broadcasted without a rating.

Block: Blocks all programs and movies that are broadcasted without a rating.

Channel Block

Allows you to block channels regardless of program ratings.

To View a Blocked Channel

Press  when tuned to the blocked channel then enter the password.

External Input Block

Locks an external input from being watched. To view a blocked external input, select [Unblocked].

Note

- Entering the correct password for blocked channel or external input will temporarily deactivate the [Parental Lock] feature. To reactivate the [Parental Lock] settings, turn off and on the TV.
- Selecting [Clear All] will delete the current [Downloadable U.S. Rating] menu and the menu will no longer be available until the TV is tuned to a channel that contains downloadable ratings.

Hint

- If you lost your password, see page 44.

US Models: Selecting Custom Parental Lock Rating Options

To select custom rating options for the U.S., select [U.S.A.] in the [Country] setting (page 25).

Movie Rating

G: All children and general audience.

PG: Parental guidance suggested.

PG-13: Parental guidance for children under 13.

R: Restricted viewing, parental guidance is suggested for children under 17.

NC-17 and X: No one 17 or under allowed.

TV Rating

Block programs by their rating, content or both

Age-Based Ratings

TV-Y: All children.

TV-Y7: Directed to children age 7 and older.

TV-G: General audience.

TV-PG: Parental guidance suggested.

TV-14: Parents strongly cautioned.

TV-MA: Mature audience only.

Content-Based Ratings

FV: Fantasy violence.

D: Suggestive dialog.

L: Strong language.

S: Sexual situations.

V: Violence.

Canadian Models: Selecting Custom Parental Lock Rating Options

To select custom rating options for Canada, select [Canada] in the [Country] setting (page 25).

English Rating

C: All children.

C8+: Children 8 years and older.

G: General programming.

PG: Parental guidance.

14+: Viewers 14 and older.

18+: Adult programming.

French Rating

G: General programming.

8 ans+: Not recommended for young children.

13 ans+: Not recommended for ages under 13.

16 ans+: Not recommended for ages under 16.

18 ans+: Not recommended for ages under 18.

U.S.A. Rating

See "US Models" on page 26 for details.

Internet Lock

Locks internet contents from being watched.

To view a internet contents, select [Unblocked].

Setup

Network

Network Setup: Sets the network status settings.

IPv6/IPv4 Priority: Switch between [IPv6] and [IPv4 (Recommended)].

Note

- To use the network with [IPv6], select [IPv6], then select [Easy] in [Set up network connection].
- When IPv6 is selected, HTTP Proxy cannot be set.
- When IPv6 is selected, some Internet browser sites, applications or content cannot be watched.

Built-in Wi-Fi: Turns the built-in Wi-Fi [On] or [Off].

Set to [Off], if you do not use the built-in Wi-Fi.

When you switch from [Off] to [On], make the settings in [Network Setup].

Wi-Fi Direct: Turns on/off to connect your TV with Wi-Fi Direct device such as PC, mobile phone or digital camera.

Wi-Fi Direct Settings: Set to connect a Wi-Fi direct device to the TV using the Wi-Fi Direct function. If you cannot connect, press **OPTIONS** key and select [Manual].

Device Name: Change the name of the TV shown on the connected device.

Refresh Internet Content: Connect to the internet to receive available Internet content services.

Home Network Setup:

Show/Hide Media Servers

Displays the connected server list. You can select the server to display in the Device Selection.

Media Server Troubleshooting

Diagnoses whether the TV can connect to each server on the home network.

Remote start

This feature allow connected device in the home network to turn on the TV.

Note

- The standby power consumption will increase if [On] is set.

Renderer

Renderer

Enables the TV to play media files on a device (e.g. digital still camera).

Renderer Access Control

Allows access from a specified control device.

Renderer Options

Adjusts the [Renderer Options] detailed settings.

Privacy Policy

Select [Agree] or [Disagree] for Privacy Policy confirmation. (page 16)

Photo Frame Settings

Display Mode: Allows you to select the display mode. Select from [Image and Clock], [Full Screen Image] and [Full Screen Clock].

Clock Display: Allows you to select the clock display.

Note

- This option is available when [Display Mode] is set to [Image and Clock] or [Full Screen Clock].

Audio Application: Sets [Music] or [Off] as audio application.

Image Selection: Select image.

Music Selection: Select music.

Slideshow Setting: Select from showing slideshow mode or single view photo.

Music Playback Setting: Select from listening to all tracks or a single music track.

Duration: Select the time period after which the TV automatically switches to standby mode.

First day of the week: Sets [Sunday] or [Monday] as the first day of the week on the calendar.

USB Auto Start

When USB device is connected to the USB port, select [On] to automatically view the thumbnail of the last played Photo/Music/Video.

Closed Captions (CC)

Allows you to select from several closed caption modes (for programs that are broadcast with closed captioning).

CC Display:

On

[Closed Captions (CC)] is turned on.

Off

[Closed Captions (CC)] is turned off.

On when Muting

[Closed Captions (CC)] is turned on when the TV is muted.

Analog CC: Allows you to select basic analog (EIA-608) closed caption options.

CC1, CC2, CC3, CC4

Displays a printed version of the dialog or sound effects of a program. (Should be set to [CC1] for most programs.)

Text1, Text2, Text3, Text4

Displays network/station information presented using either half or the whole screen (if available).

Digital CC: When the digital closed caption service is available, select from the [Service 1-6] or [CC1-4].

Digital CC Options: Allows you to make additional settings for digital closed caption options. Select [As Broadcast] or [Custom].

Custom: Allows you to customize the following settings:

Character Size

Small, Standard, Large

Character Style

Style 1-7

Character Color

Color 1-8

Character Opacity

Solid, Translucent

Edge Type

None, Raised, Depressed, Uniform, Left Shadow, Right Shadow

Edge Color

Color 1-8

Background Color

Color 1-8

Background Opacity

Solid, Translucent

Window Color

None, Color 1-8

Window Opacity

Solid, Translucent

Audio Description

Provides an audio description (narration) of visual information, when available.

Info Banner

Displays the information related to the input signal you are watching. Select [Small] to display minimal channel and program title or select [Large] to display detailed channel and program information along with the TV icon if you are viewing the TV. Select [Hidden] to hide information about the TV channel or program. This information will appear if it is available from the broadcaster. Info banner appears on the screen each time the channel and external inputs are changed or when **DISPLAY** on the remote control is pressed.

Clock/Timers

Sets the timer and clock.

Sleep Timer: Sets the time in minutes that you would like the TV to remain on before shutting off automatically.

On Timer: Turns on the TV from standby mode at a time you set, and tuned to a channel or input of your preference or Photo Frame Mode. Before setting this function, make sure you set the correct current time.

Current Time: Sets the current time and date.

Date (Month/Day/Year)

Set current date.

Time

Set Current Time.

Initial Setup

Starts the initial setup procedure. This option allows you to retune the TV after moving house, or to search for new channels that have been launched by broadcasters.

Language

Select the language in which the menus are displayed.

Start-up Logo

Select [On] to display the logo when the TV is turned on. Select [Off] to disable it.

LED Indicator

Select [On] to light up the LED indicator. Select [Off] to disable it.

AV Setup

Manage Inputs: Assigns name to external equipment input. Select [Auto] to display names when the equipment is connected, or [Always] to display regardless of connection status or [Off] to disable input (only for TV).

Speakers: Select sound output from the TV speakers or external audio equipment.

Headphone/Audio Out: Sets the sound output to headphone, external audio systems or Active Subwoofer connected to the TV. Disconnect headphone from the TV when you select [Audio Out] or [Subwoofer].

Headphone Speaker Link: Switches the TV's internal speakers on/off when you connect headphone to the TV.

Headphone Volume: Adjusts the volume of the headphone.

Note

- This option is not available, when [Headphone/Audio Out] is set to [Audio Out] or [Subwoofer].

Audio Out:

Variable: When using an external audio system, volume output from audio out can be controlled using the TV's remote.

Fixed: The audio output of the TV is fixed. Use your audio receiver's volume control to adjust the volume (and other audio settings) through your audio system.

Hint

- This option is only available when [Headphone/Audio Out] is set to [Audio Out].

Digital Audio Out: Sets the audio signal that is output by connecting using digital audio output (optical) cable or HDMI cable. Set to [Auto], when connecting equipment compatible with Dolby Digital or DTS. Set to [PCM], when connecting equipment not compatible with Dolby Digital or DTS.

TV Position: Improves the speaker settings when set as [Table-Top Stand] or [Wall Mount] according to your TV's position.

BRAVIA Sync Settings

Allows the TV to communicate with equipment that is compatible with the BRAVIA Sync Control function, and connected to the HDMI ports of the TV. Note that communication settings must also be made on the connected equipment.

BRAVIA Sync Control: Sets whether or not to link the operations of the TV and the connected equipment that is compatible with BRAVIA Sync Control. When set to [On], the following functions are available.

If the specific Sony equipment that is compatible with BRAVIA Sync Control is connected, this setting is applied to the connected equipment automatically.

Device Auto Power Off: When set to [On], the connected equipment that is compatible with BRAVIA Sync Control turns off when your TV goes to standby mode.

TV Auto Power On: When set to [On], the TV turns on when you turn on the connected equipment that is compatible with BRAVIA Sync Control.

BRAVIA Sync Device List: Displays a list of connected equipment that is compatible with BRAVIA Sync Control.

Select [Enable] to update the [BRAVIA Sync Device List].

Device Control Keys: Select button functions of the TV's remote control to operate the connected equipment.

None

Deactivates the control by the TV's remote.

Normal

For basic operations, such as navigation buttons (up, down, left or right, etc).

Tuning Keys

For basic operations and operation of channel-related buttons, such as **CH +/-** or **(0-9)**, etc. Useful when you control a tuner or set-top box, etc; via the remote control.

Menu Keys

For basic operations and operation of the **HOME/OPTIONS** buttons. Useful when you select menus of a BD player, etc; via the remote control.

Tuning and Menu Keys

For basic operations and operation of channel-related buttons and **HOME/OPTIONS** button.

Note

- Some equipment with [BRAVIA Sync Control] does not support the [Device Control Keys] feature.

Picture Adjustments Lock

Select [Lock] so no adjustment can be made to items grayed out, except [Picture Mode] and [CineMotion]. Select [Unlock] to allow adjustment to any of the [Picture] settings.

Customer Support

Provides information of your TV's model, software, and others. For details, see page 32.



Reset

Resets the current Eco settings to the default values.

Power Saving

Reduces power consumption of the TV by adjusting the backlight. When you select [Picture Off], the picture is switched off. The sound remains unchanged.

Idle TV Standby

Turns the TV off after it has been kept idle for the preset length of time.

Auto Shut Off

Select [On] to automatically power off the TV when no input signal is detected for a certain period of time. Select [Off] to disable this function.

Customer Support

Model Name

Displays the model name of your TV.

Software Version

Displays the current software version of your TV.

TV

Selects [Signal Diagnostic] to display channel information of your TV.

External Inputs

View Manage Inputs: Allows you to view or manage the TV and external inputs.

Picture Check

View Test Picture: Allow you to check the picture condition on the display.

Software Update

Updates the TV system using USB memory or via Network.

Note

- Software update via the internet may vary depending on your region/country/TV model.
 - To update the software, please visit Sony support website.
-

Automatic Software Download

Select [On] to download the software automatically. Select [Off] to disable it.

Initial Setup

Starts the initial setup procedure. This option allows you to retune the TV after moving house, or to search for new channels that have been launched by broadcasters.

Initialize Personal Information

You can erase your personal information stored in the TV.

Contact Sony

Displays your TV's product information.

Accessibility

Configures the settings of accessibility features and services to help users to navigate through the TV easily. Select the text on your TV screen to hear the selection sound, or enlarge the text on the TV.

Hint

- To use the speech function, set [Screen reader] to [On].
- To use the zoom function, set [Zoom] to [On].

Note

- This function will be available when software is updated. To update the software, please visit Sony support website.

Viewing Pictures from Connected Equipment

Connection Diagram

You can connect a wide range of optional equipment to your TV.

Note

- Depending on TV model, connecting a large USB device may interfere with other connected devices beside it.

US

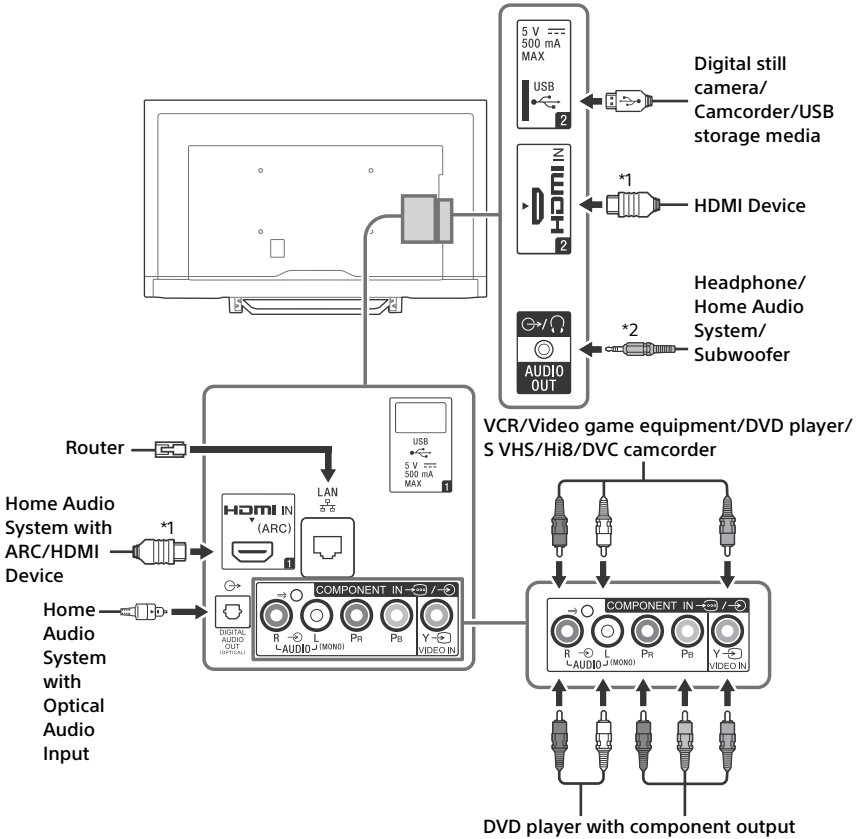

Note

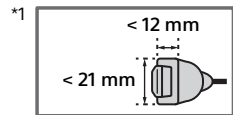

*2 Supports 3-pole stereo mini jack only.

Connecting the TV

Note

- Use an antenna cable connector no greater than 14 mm thick.
- When connecting the cable to the Cable/Antenna, input finger tighten only, over tightening the connection can damage the TV.
- Use an HDMI cable connector within 12 mm (thickness) × 21 mm (width).

Recommendation for an F type plug

Projection of the inner wire from the connection part must be less than 1.5 mm.

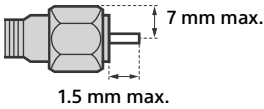

(Reference drawing for an F type plug)

Showing a Set Top Box with HDMI connection

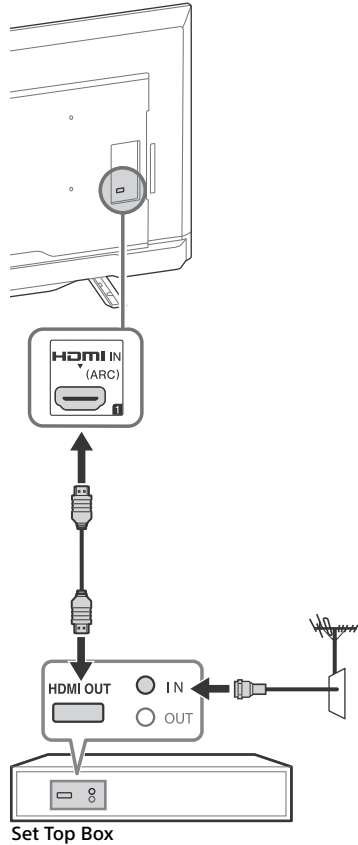

Showing a Set Top Box with Component connection

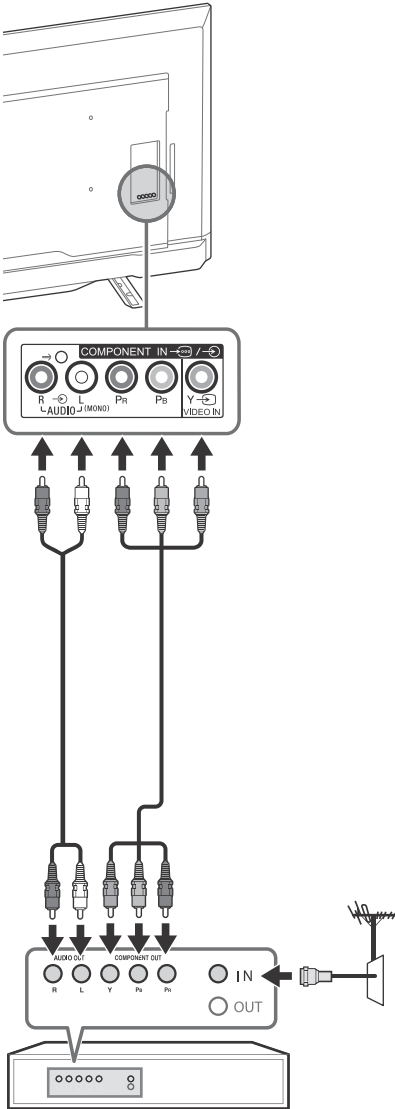

Set Top Box

Cable System or VHF/UHF Antenna System

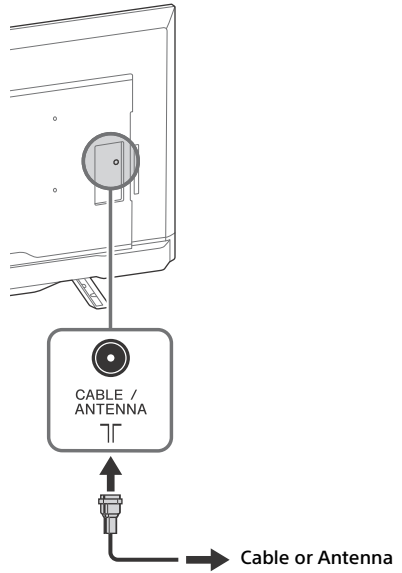

US

Showing HD BRAVIA® Sync™ Basic Connection

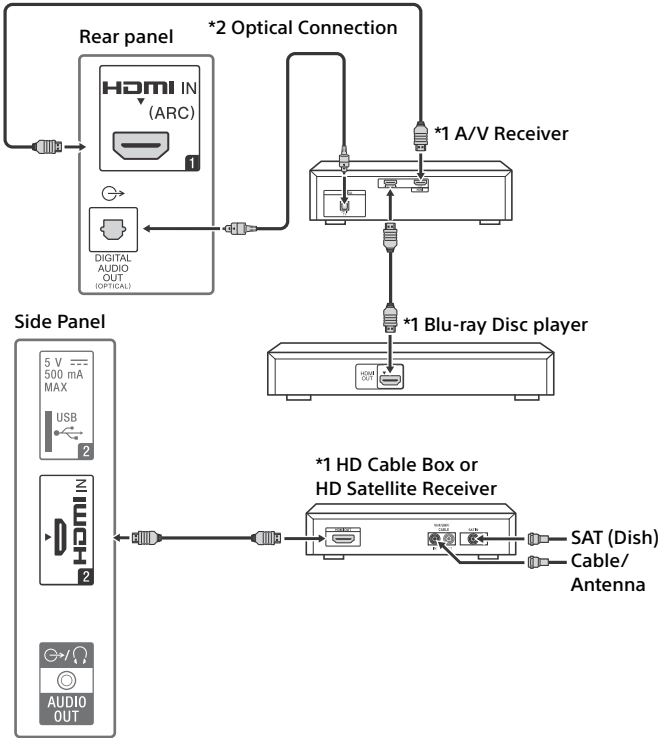

*1 Signifies a BRAVIA Sync capable device.

*2 The optical connection is only needed for A/V receivers that do not support ARC (Audio Return Channel).

Showing HD Basic Connection with Home Theater System

US

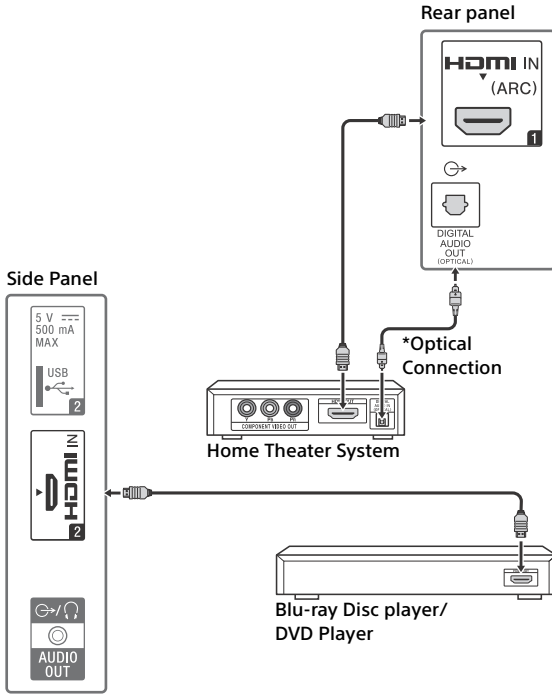

* The optical connection is only needed for home theater system that do not support ARC (Audio Return Channel) when connecting with HDMI.

Showing PC Connection with SD VCR/DVD

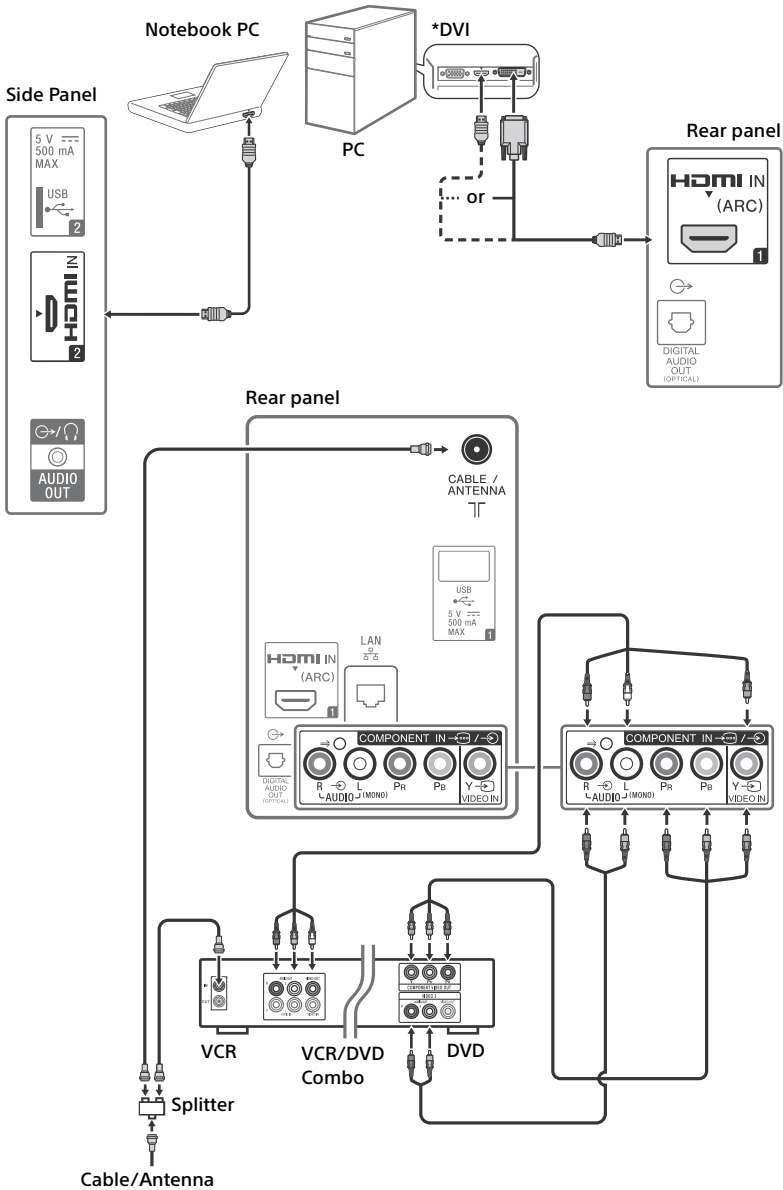

* DVI does not support audio signals. Connect the audio output of the PC to the PC speakers or an A/V receiver to listen to sound from the PC.

Using Audio and Video Equipment

- 1 Turn on the connected equipment.
- 2 Press **INPUT** to display the input source.
- 3 Press \uparrow/\downarrow then \odot to select the desired input source.
The highlighted item is selected if 5 seconds pass without any operation.

Note

- When connecting a digital audio system not compatible with Audio Return Channel (ARC) technology using an HDMI cable, you need to connect an optical audio cable to the DIGITAL AUDIO OUT (OPTICAL)* to output digital sound.
 - When connecting with an HDMI cable, be sure to use HighSpeed HDMI Cable with Cable Type Logo (Recommended SONY Cable).
 - When connecting mono equipment, connect the audio cable to the L (mono) jack.
- * Only on limited region/country/TV model.

To use BRAVIA Sync devices

When connecting the TV to BRAVIA Sync compatible equipment, you can control them together.

Be sure to perform the necessary settings in advance. The BRAVIA Sync Control settings must be set on both the TV and the connected equipment. See [BRAVIA Sync Settings] (page 30) for the settings on the TV side. Refer to the connected equipment operating instructions for the settings on the connected equipment side.

Using Screen Mirroring

Screen mirroring displays the screen of a compatible device (e.g. smartphones) on your large TV screen by Miracast technology.

No wireless router (or access point) is required to use this feature.

- 1 Press **INPUT** button, then select [Screen mirroring] using \uparrow/\downarrow buttons.
- 2 Operate the Screen mirroring compatible device to connect with the TV. Once connected, the device screen will be displayed on the TV.

To show connected devices/delete device

When the waiting screen for the Screen mirroring is displayed, press **OPTIONS**, then select [Show Device List / Delete].

To deregister a device, select the device in the list to delete, press \odot . Then, select [Yes] in the confirmation display.

To display registration notification when attempting to connect a device with the TV

Activating this function can avoid an unintended device from being connected. When the standby screen for Screen mirroring is displayed, press **OPTIONS**, then select [Registration Notification] → [On]. Note that once you decline registration request from a device, you will not be able to connect the device unless you delete it from the device list.

To change the band setting (for experts)

When the standby screen for Screen mirroring is displayed, press **OPTIONS**, then select [Band Setting].

Note

- Connecting devices must conform to the following:
 - Screen mirroring compatible devices: 2.4GHz connection (5GHz not supported).
- For information about the supported wireless band of your device, refer to the instruction manual of your device.

Additional Information

Using a Wall-Mount Bracket

This TV's instruction manual only shows the steps on preparing the installation of the TV before installing to the wall.

Your TV can be mounted on a wall using a Wall-Mount Bracket (not supplied) out of the box as packaged. If the Table-Top Stand is attached to the TV, the TV may require detaching the Table-Top Stand; see page 40 (Detaching the Table-Top Stand from the TV).

Prepare the TV for the Wall-Mount Bracket before making cable connections.

For product protection and safety reasons, Sony strongly recommends that installation of your TV on the wall be performed by qualified professionals. Do not attempt to install it yourself.

- Follow the instruction guide provided with the Wall-Mount Bracket for your model. Sufficient expertise is required in installing this TV, especially to determine the strength of the wall for withstanding the TV's weight.
- The length of the screw for Wall-Mount Bracket differs depending on the Wall-Mount Bracket thickness. Please see below illustration.

12 mm - 15.5 mm

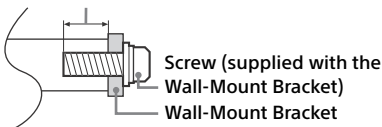

- Be sure to store the unused screws and Table-Top Stand in a safe place until you are ready to attach the Table-Top Stand. Keep the screws away from small children.

Note

- Read the supplied Safety Booklet for additional safety information.

Detaching the Table-Top Stand from the TV

To detach the Table-Top Stand from the TV, remove the screws.

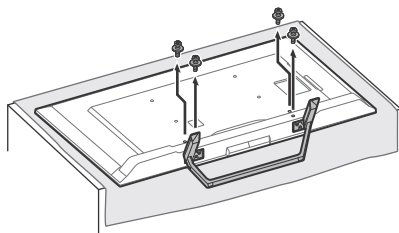

Note

- Do not remove the Table-Top Stand for any reason other than to install corresponding accessories on the TV.
- When removing the Table-Top Stand from the TV, lay the display face down on a stable work surface that is larger than the TV.
- To prevent damaging the surface of the LCD display, make sure to place a soft cloth on the work surface.
- Be sure the TV is vertical before turning on. To avoid uneven picture uniformity do not power on the TV with the LCD panel facing down.
- When attaching the Table-Top Stand again, be sure to fasten the screws (previously removed) to the original holes on the rear of the TV.

Installing the TV Against a Wall or Enclosed Area

Make sure that your TV has adequate ventilation. Allow enough space around the TV as shown below.

Installed with Stand

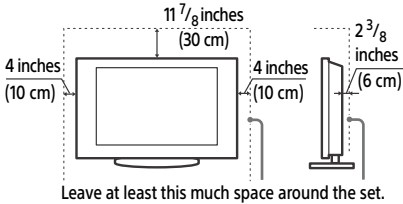

Installed on the wall

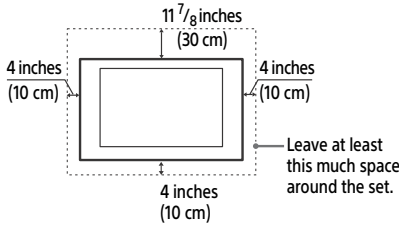

Never install the TV set as follows:

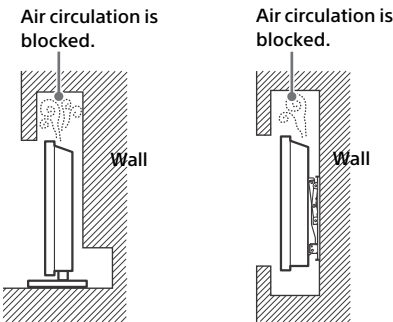

Note

- Inadequate ventilation can lead to overheating of the TV and may cause TV damage or cause a fire.

Troubleshooting

When the LED indicator is flashing red, count how many times it flashes (interval time is three seconds).

If the LED indicator flashes red, reset the TV by disconnecting the AC power cord from the TV for two minutes, then turn on the TV. If the problem persists, contact Sony Customer Support (information provided on the front cover) with the number of times the LED indicator flashes red (interval time is three seconds). Press  on the TV to turn it off, disconnect the AC power cord, and contact Sony Customer Support.

When the LED indicator is not flashing, check the items as follows.

If the problem persists, have your TV serviced by qualified service personnel.

Picture

No picture (screen is dark) and no sound

- Check the cable/antenna connection.
- Connect the TV to the AC power outlet, and press  on the TV or **POWER** on the remote control.

No picture or no menu information from equipment connected to the video input jack appears on the screen

- Press **INPUT** to display the connected equipment list, then select the desired input.
- Check the connection between the optional equipment and the TV.

Double images or ghosting

- Check the cable/antenna connection, location or direction.

Only snow and noise appear on the screen

- Check if the antenna is broken or bent.
- Check if the antenna has reached the end of its serviceable life (three to five years in normal use, one to two years at the seaside).

Distorted picture (dotted lines or stripes)

- Keep the TV away from electrical noise sources such as cars, motorcycles, hair-dryers or optional equipment.
- When installing optional equipment, leave some space between the optional equipment and the TV.
- Check the cable/antenna connection.

- Keep the antenna cable away from other connecting cables.

Picture or sound noise when viewing a TV channel

- Make sure that the antenna is connected using a 75-ohm coaxial cable (not supplied).
- Keep the antenna cable away from other connecting cords.
- To avoid TV interference, make sure to use an undamaged antenna cable.

Tiny black points and/or bright points appear on the screen

- The picture of a display unit is composed of pixels. Tiny black points and/or bright points (pixels) on the screen do not indicate a malfunction.

Picture contours are distorted

- Change the current setting of [CineMotion] to other settings (page 23).

No color on programs

- Select [Reset] (page 23).

No color or irregular color when viewing a signal from the Y, Pb, Pr jacks of

- Check the connection of the Y, Pb, Pr jacks of  and check if each jacks are firmly seated in their respective jacks.

No picture from the connected equipment appears on the screen

- Turn the connected equipment on.
- Check the cable connection.
- Press **INPUT** to display the connected equipment list, then select the desired input.
- Correctly insert the memory card or other storage device in the digital still camera.
- Use a digital still camera memory card or other storage device that has been formatted according to the instruction manual supplied with the digital still camera.
- Operations are not guaranteed for all USB devices. Also, operations differ depending on the features of the USB device and the video being played.

Cannot select the connected equipment on the menu or cannot switch the input

- Check the cable connection.

Sound

No sound, but good picture

- Press **VOL +/-** or **MUTING**.
- Check if [Speakers] in [AV Setup] is set to [TV Speakers] (page 30).
- Check if the headphone plug is connected to the TV.

No sound or noisy sound

- Check if the TV system setting is appropriate (page 23).

Channels

The desired channel cannot be selected

- Switch between [Cable] and [Antenna] to select the desired digital/analog channel.

Some channels are blank

- The channel is for scrambled/subscription service only. Subscribe to a pay TV service.
- Channel is used only for data (no picture or sound).
- Contact the broadcaster for transmission details.

Network

What kind of devices can be connected to use the Screen mirroring function?

- Sony Screen mirroring compatible devices (Xperia) can be connected.

Video or sound sometimes cuts out

- Devices emitting radio waves, such as other wireless LAN devices or microwave ovens, may interfere with the Screen mirroring function using wireless LAN. Keep the TV or Sony Screen mirroring compatible devices (Xperia) away from such devices, or turn them off if possible.
- Communication speed may change according to the distance or obstacles between devices, device configuration, radio wave condition, line congestion or what device you use. Communication may cut out due to the radio wave condition.

Some pay contents cannot be played

- The source device needs to be compatible with HDCP (High-bandwidth Digital Content Protection) 2.0/2.1 system. Some pay contents may not be displayed via a non-compatible source device.

Apps are inaccessible

- Check that the LAN cable or AC power cord of the router/modem* has been connected properly.
- * Your router/modem must be set in advance to connect to the Internet. Contact your Internet service provider for router/modem settings.
- Try using apps later. The app content provider's server may be out of service.

Sometimes video streaming quality is poor when using the wireless LAN

- The wireless network connection quality varies depending on the distance or obstacles (e.g. wall) between the TV and the wireless router (access point), environment interference, and quality of the wireless router (access point).

Wireless LAN connection fails or radio reception conditions are poor

- Check the installation location of the TV and wireless router (access point). Signal condition may be affected for the following reasons.
 - Other wireless devices, microwaves, fluorescent lights, etc., are placed nearby.
 - There are floors or walls between the wireless router (access point) and TV. If the problem persists even after checking the above, try making a wired LAN connection.

Poor picture on Internet Video

- Quality depends on the original video provided by the internet contents provider and your connection bandwidth.

Certain internet contents displays a loss of detail, especially during fast-motion or dark scenes

- Video quality and picture size depend on broadband speed and delivery by content providers.

Good picture quality but no sound on the internet contents

- Quality depends on the original content provided by the internet contents provider and your connection bandwidth.
- Due to the nature of Internet video, not all videos will contain sound.

Your TV cannot connect to the server

- Check the LAN cable or connection to your server and your TV.
- Check if your network is properly configured on your TV.

A message appears stating that the TV cannot connect to your network

- Check the current network settings. Press **HOME**, then select [Settings] → [Preferences] → [Setup] → [Network] → [Network Setup] → [View Network settings and status]. If all of your network settings are "-", your server may not be connected properly. Check your network connections and/or server's instruction manual for connection information.
- Reconfigure your network settings.
- If the LAN cable is connected to an active server and the TV has acquired an IP address, check your DLNA Certified™ media server's connections and configurations.

Note

- Your IP address configuration can be viewed by selecting the [View Network settings and status] option.

DLNA Certified™ media server is inaccessible although it is listed under [Media] in the Home Menu

- Check your LAN cable/connection or your server connections. The TV may have lost connection with the server.
- Perform [Media Server Troubleshooting] to check if your media server is properly communicating with the TV. Press **HOME**, then select [Settings] → [Preferences] → [Setup] → [Network] → [Home Network Setup] → [Media Server Troubleshooting].

When using the renderer function, music files cannot be played back

- Some applications display a photo file pre-installed in the PC simultaneously with music playback when using the renderer function. Depending on the pre-installed photo file, music playback may not be possible, but may become possible by changing the photo file.

You could not connect Internet

- Check that the LAN cable or AC power cord of the router/modem* has been connected properly.
- * Your router/modem must be set in advance to connect to the Internet. Contact your Internet service provider for router/modem settings.

You do not have YouTube ID

- If you do not have a YouTube ID and password, register them through the address below.
<http://www.google.com/device>
(You can also register a YouTube ID and password from your PC.)
After registering your ID, you can use it immediately.

General

The TV turns off automatically (the TV enters standby mode)

- Check if the [Sleep Timer] is activated (page 29).
- Check if the [Duration] is activated by [On Timer] (page 29) or [Photo Frame Settings] (page 28).
- Check if the [Idle TV Standby] is activated (page 31).

Some input sources cannot be selected

- Select [Manage Inputs] and select [Always] of the input source (page 29).

The remote control does not function

- Replace the batteries.

HDMI equipment does not appear on BRAVIA Sync Device List

- Check that your equipment is compatible with BRAVIA Sync Control.

Cannot select Off in BRAVIA Sync Control

- If you have connected any audio system that is compatible with BRAVIA Sync Control, you cannot select [Off] in this menu. To change the audio output to the TV speaker, select [TV Speakers] in the [Speakers] menu (page 30).

The Parental Lock password has been forgotten

- Enter 4357 for the password.
- Update password by selecting [Settings] → [Preferences] → [Parental Lock] → [Change Password].

Store Display Mode or Promoting Feature Logo appears on the screen

- On the remote control, press **RETURN** then press **HOME** and select [Settings] → [Preferences] → [Setup] → [Initial Setup]. Be sure to select [Home] in [Location].

How to reset the TV to factory settings

- Turn on the TV. While holding down $\hat{\cup}$ on the remote control, press \odot on the TV. (The TV will turn itself off, then back on again.)
Release $\hat{\cup}$.

The \odot , +, and – buttons cannot be located on the TV.

- See below illustration for location of the buttons on the TV.

Front of TV

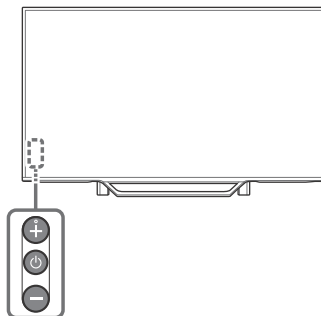

Specifications

System

Television system

- NTSC: American TV standard
- ATSC (8VSB terrestrial): ATSC compliant 8VSB QAM on cable: ANSI/SCTE 07 2000 (Does not include CableCARD functionality)

Channel coverage

- Analog terrestrial: 2 - 69 / Digital terrestrial: 2 - 69
- Analog Cable: 1 - 135 / Digital Cable: 1 - 135

Panel system

- LCD (Liquid Crystal Display) Panel, LED Backlight

Speaker output

- 10 W + 10 W (at 7 % distortion)

Wireless technology

- Protocol IEEE802.11b/g/n

Input/Output jacks

CABLE/ANTENNA

- 75 ohms external terminal for RF inputs

COMPONENT IN/VIDEO IN

- COMPONENT IN

- Supported formats: 1080p(60Hz), 1080i(60Hz), 720p(60Hz), 480p, 480i
- Y: 1.0 Vp-p, 75 ohms unbalanced, sync negative

- Pb: 0.7 Vp-p, 75 ohms

- Pr: 0.7 Vp-p, 75 ohms

- Video input (phono jack)

COMPONENT IN/AUDIO IN

- Audio input (phono jacks)

HDMI IN 1 (ARC), HDMI IN 2

- HDMI Video: 1080p(30, 60Hz), 1080/24p, 1080i(60Hz), 720p(30, 60Hz), 720/24p, 480p, 480i

PC input:

- (Resolution, Horizontal frequency, Vertical frequency)

- 640 × 480, 31.5 kHz, 60 Hz

- 800 × 600, 37.9 kHz, 60 Hz

- 1,024 × 768, 48.4 kHz, 60 Hz

- 1,280 × 768, 47.4 kHz, 60 Hz

- 1,280 × 768, 47.8 kHz, 60 Hz

- 1,360 × 768, 47.7 kHz, 60 Hz

- 1,280 × 1,024, 64.0 kHz, 60 Hz

- *1,920 × 1,080, 67.5 kHz, 60 Hz

- * The 1080p timing when applied to the HDMI input will be treated as a video timing and not PC timing

- Audio: Two channel linear PCM 32, 44.1 and 48 kHz, 16, 20 and 24bits, Dolby Digital, Dolby Digital Plus, DTS

ARC (Audio Return Channel) (HDMI IN 1 only)

- PCM, Dolby Digital, Dolby Digital Plus, DTS

AUDIO OUT (Stereo mini jack)

- Headphone, Audio output, Subwoofer

DIGITAL AUDIO OUT (OPTICAL)*

- Two channel linear PCM, Dolby Digital, DTS

USB port

- USB port

LAN

- 10BASE-T/100BASE-TX connector (Connection speed may differ depending on the network environment. 10BASE-T/100BASE-TX communication rate and communication quality are not guaranteed for this TV.)

* Only on limited region/country/TV model.

Others

Operating temperature

- 32 °F - 104 °F (0 °C - 40 °C)

Power and others

Power requirement

- Rating: Input 120 V AC, 60 Hz

Power consumption

- in use: KDL-55W650D: 144 W
- in standby: Less than 0.50 W

Screen size* (measured diagonally)

- KDL-55W650D: 54.6 inches (55" Class)

Display resolution

- KDL-55W650D: 1,920 dots (horizontal) × 1,080 lines (vertical)

Dimensions*

with stand

- KDL-55W650D: 1,239 × 775 × 278 mm / 48 ⁷/₈ × 30 ⁵/₈ × 11 inches

without stand

- KDL-55W650D: 1,239 × 722 × 94 mm / 48 ⁷/₈ × 28 ¹/₂ × 3 ³/₄ inches

wall-mount hole pattern

- 400 × 200 mm

wall-mount screw size (mm)

- M6 (length: refer to diagram on page 40)

US

Mass*

with stand

KDL-55W650D: 18.1 kg / 39.9 lb

without stand

KDL-55W650D: 16.8 kg / 37.1 lb

* Dimensions and mass are approximate values.

- Optional accessories availability depends on countries/region/TV model/stock.
- Design and specifications are subject to change without notice.

Licensing Information

- The terms HDMI and HDMI High-Definition Multimedia Interface, and the HDMI Logo are trademarks or registered trademarks of HDMI Licensing LLC in the United States and other countries.
- Manufactured under license from Dolby Laboratories. Dolby, Dolby Audio, and the double-D symbol are trademarks of Dolby Laboratories.
- "BRAVIA" and BRAVIA, Motionflow, BRAVIA Sync, and  are trademarks or registered marks of Sony Corporation.
- Opera® Devices SDK from Opera Software ASA. Copyright 1995-2015 Opera Software ASA. All rights reserved.
- Wi-Fi, Wi-Fi Direct, Miracast, Wi-Fi Protected Setup and Wi-Fi CERTIFIED Logo are trademarks or registered trademarks of Wi-Fi Alliance.
- "Blu-ray Disc", "Blu-ray" and "Blu-ray Disc" logo are trademarks of Blu-ray Disc Association.
- "PlayStation" is a registered trademark and "PS3" is a trademark of Sony Computer Entertainment Inc.
- For DTS patents, see <http://patents.dts.com>. Manufactured under license from DTS, Inc. DTS, the Symbol, & DTS and the Symbol together are registered trademarks, and DTS 2.0+ Digital Out is a trademark of DTS, Inc. © DTS, Inc. All Rights Reserved.
- TUXERA is a registered trademark of Tuxera Inc. in the US and other countries.
- Windows Media is either a registered trademark or trademark of Microsoft Corporation in the United States and/or other countries.
- This product contains technology subject to certain intellectual property rights of Microsoft. Use or distribution of this technology outside of this product is prohibited without the appropriate license(s) from Microsoft.

HDMI[™]
HIGH-DEFINITION MULTIMEDIA INTERFACE



DOLBY
AUDIO

US



YOUR DATA - WHERE YOU WANT IT

Table des matières

AVIS IMPORTANTS	4
Consignes de sécurité	4

Pour commencer

Installer le téléviseur	8
Fixer le téléviseur	9
Prévenir le basculement du téléviseur	9
Mesures recommandées pour fixer solidement le téléviseur	9
Précautions	11

Pièces et commandes

Téléviseur	12
Télécommande	13
Directives pour la télécommande	15

Brancher le téléviseur à Internet

Installer la connexion Internet	16
Type 1 : Réseau sécurisé avec Wi-Fi Protected Setup™ (WPS)	16
Type 2 : Réseau sécurisé sans Wi-Fi Protected Setup™ (WPS)	17
Type 3 : Réseau non sécurisé avec tout type de routeur	17
Type 4 : Configurer le réseau câblé	17
Préparer un réseau câblé	18
Afficher le statut du réseau	18
Si vous ne pouvez pas vous connecter à Internet	19
Confidentialité	19

Regarder la télévision

Sélectionner votre source de contenu	20
Régler la taille et le format de l'écran	20
Personnaliser la qualité du son et de l'image	20
Modification du Mode d'image	21
Modification du Mode cinéma	21
Réglage de Sélection de scène	21

Naviguer à travers le Menu d'accueil

Toutes les applications	22
Partage de photos plus	22
Utilisation du téléviseur en Mode cadre photo	23
Préférés	23
Média	24
Lecture de photo/musique/vidéo par USB	24
Réseau domestique	25
Se connecter à un réseau domestique	25
Renderer	25
Paramètres d'affichage pour les serveurs multimédias	26
Réglages	26
Préférences	26
Service à la clientèle	36
Accessibilité	37

Visualisation d'images à partir d'appareils connectés

Diagramme de branchement	38
Raccorder le téléviseur	39
Illustration d'un décodeur avec connexion HDMI	39
Illustrer un décodeur avec la connexion Component	40
Système de câblodistribution ou d'antenne VHF/UHF	40
Illustrer la connexion de base HD BRAVIA® Sync™	41
Illustrer une connexion HD de base avec un système de cinéma-maison	42
Illustrer la connexion à un ordinateur avec un magnétoscope ou lecteur DVD à définition standard	43
Utilisation des appareils audio et vidéo	44
Utilisation de la Mise en miroir écran	44

Information complémentaire

Utiliser un support de fixation murale	46
Démonter le support de table du téléviseur	46
Installation du téléviseur contre un mur ou dans un endroit fermé	47
Dépannage	47
Image	47
Son	48
Canales	48
Réseau	48
Généralités	50
Spécifications	51

Introduction

Nous vous remercions d'avoir choisi ce produit Sony ! Avant d'utiliser le téléviseur, veuillez lire attentivement ce manuel et le conserver pour référence.

Remarque

- Les images et illustrations utilisées dans le Manuel de configuration et dans ce manuel sont pour référence uniquement et peuvent différer du produit réel.

La taille d'image visualisable de la classe 55" est de 138,8 cm (54,6 pouces) (mesurée à la diagonale).

Emplacement du Manuel de configuration

Le Manuel de configuration est posé sur le rembourrage à l'intérieur du carton du téléviseur.

Emplacement de l'étiquette d'identification

Les étiquettes indiquant le numéro de modèle et les caractéristiques nominales de l'alimentation du téléviseur se trouvent à l'arrière du téléviseur.

AVIS IMPORTANTS

Fiche d'identification

Les numéros de modèle et de série sont indiqués à l'arrière et sur le côté du téléviseur. Inscrivez ces numéros dans les espaces ci-dessous. Faites-y référence chaque fois que vous appelez votre détaillant Sony au sujet de ce téléviseur.

Nom du modèle

N° de série

ATTENTION

Pour prévenir les chocs électriques et l'exposition des broches, n'utilisez pas cette fiche CA avec une rallonge, une prise de courant ou une autre sortie de courant, sauf si les broches peuvent être insérées jusqu'au fond.

- Faites uniquement fonctionner le téléviseur sur un courant de 120 V CA.

Nettoyage

Lors du nettoyage, assurez-vous de débrancher le cordon électrique afin d'éviter tout risque de choc électrique.

- Essuyez l'écran ACL délicatement à l'aide d'un chiffon doux.
- Les taches tenaces peuvent être enlevées à l'aide d'un chiffon légèrement imbibé d'une solution de savon doux et d'eau tiède.
- Si vous utilisez un chiffon prétraité avec un produit chimique, suivez bien les directives indiquées sur l'emballage.
- N'utilisez jamais de solvants corrosifs tels qu'un diluant, de l'alcool ou du benzène pour nettoyer l'appareil.
- Consultez le Feuillelet de consignes d'utilisation et de sécurité fourni pour plus de renseignements.

Consignes de sécurité

Déclaration de conformité

Appellation commerciale : SONY

Modèle : KDL-55W650D

Partie responsable : Sony Electronics Inc.

Adresse : 16535 Via Esprillo,
San Diego, CA 92127 U.S.A.

Numéro de téléphone : 858-942-2230

Cet appareil est conforme à la section 15 des règlements de la FCC. L'utilisation de ce dispositif est autorisée seulement aux conditions suivantes : (1) Cet appareil ne doit pas provoquer des interférences gênantes; et (2) cet appareil doit pouvoir accepter les interférences reçues, y compris les interférences risquant de déclencher des opérations non désirées.

AVIS

Cet appareil a été soumis à l'essai et s'est avéré conforme aux limites pour un appareil numérique de classe B, conformément à la section 15 des règlements de la FCC. Ces normes sont conçues pour assurer une protection raisonnable contre les interférences nuisibles dans un environnement résidentiel. Cet appareil génère, utilise et peut émettre de l'énergie radioélectrique et, s'il n'est pas installé ou utilisé selon les directives, peut causer des interférences nuisibles aux communications radio. Cependant, il n'existe aucune garantie que des interférences ne se produiront pas dans une installation particulière. Si ce matériel est source d'interférences nuisibles pour la réception radio ou télévisée, ce qui peut être déterminé en mettant l'appareil hors tension, puis sous tension, il est recommandé de tenter d'éliminer ces interférences en appliquant l'une ou plusieurs des mesures suivantes :

- Réorienter ou déplacer l'antenne réceptrice.
- Éloigner l'appareil du récepteur.
- Brancher l'appareil dans une prise d'un circuit différent de celui qui alimente le récepteur.
- Consulter le détaillant ou un technicien radio ou télévision qualifié pour obtenir de l'aide.

Conformément aux règlements de la FCC, vous êtes averti que tous les changements ou modifications non expressément approuvés dans ce manuel pourraient annuler tous vos droits relatifs à l'utilisation de ce produit.

Sécurité et réglementation

Le présent appareil est conforme aux CNR d'Industrie Canada applicables aux appareils radio exempts de licence. L'exploitation est autorisée aux deux conditions suivantes :

- 1) l'appareil ne doit pas produire de brouillage;
- 2) l'utilisateur de l'appareil doit accepter tout brouillage radioélectrique subi, même si le brouillage est susceptible d'en compromettre le fonctionnement.

Cet équipement est conforme aux limites d'exposition aux rayonnements énoncées pour un environnement non contrôlé et respecte les règles des radioélectriques (RF) de la FCC lignes directrices d'exposition et d'exposition aux fréquences radioélectriques (RF) CNR-102 de l'IC. Cet équipement doit être installé et utilisé en gardant une distance de 20 cm ou plus entre le radiateur et le corps humain (à l'exception des extrémités : mains, poignets, pieds et chevilles).

Cet appareil et sa ou ses antennes ne doivent pas être placés à proximité d'autres antennes ou émetteurs ni fonctionner avec eux, sauf autorisation spéciale.

Remarque

Ce téléviseur comporte un démodulateur QAM qui devrait vous permettre de recevoir une programmation numérique décodée de câblodistribution par le biais d'un service d'abonnement auprès d'un câblodistributeur. La disponibilité d'une programmation télévisée numérique par câblodistribution dans votre région dépend du type de programmation et de signal fournis par votre câblodistributeur.

AVERTISSEMENT

Ne jamais poser le téléviseur à un endroit instable. Le téléviseur pourrait tomber, entraînant de graves blessures voir un décès. De nombreuses blessures, en particulier chez les enfants, peuvent être évitées en prenant de simples précautions, par exemple :

- Utiliser des meubles ou supports recommandés par le fabricant du téléviseur.
 - N'utiliser que des meubles capables de soutenir en toute sécurité le téléviseur.
 - S'assurer que le téléviseur ne surplombe pas le bord du meuble support.
 - Ne pas placer le téléviseur sur un meuble haut (tel qu'un placard ou une bibliothèque) sans fixer le meuble et le téléviseur à un support adapté.
 - Ne pas poser le téléviseur sur du tissu ou autre matière placée par exemple entre le téléviseur et le meuble support.
 - Informez les enfants des dangers liés à l'escalade des meubles en vue d'atteindre le téléviseur ou les commandes du téléviseur.
- Si vous conservez et remplacez votre téléviseur actuel, les mêmes précautions doivent être prises.

Le nouveau téléviseur LCD

BRAVIA^{MD}

Félicitations ! Votre nouveau téléviseur BRAVIA^{MD} vous ouvre la porte d'une « expérience HD incroyable ». Le présent document vous aidera à préparer votre nouveau téléviseur pour l'utilisation. Prenez quelques instants pour compléter l'enregistrement de votre téléviseur à l'adresse suivante :

Canada : <http://www.sony.ca/registration>

États-Unis : <http://productregistration.sony.com>

Les quatre éléments pour une expérience haute définition sensationnelle

Le téléviseur, la source, le son et la configuration.

1 Téléviseur

Maintenant que vous avez choisi la meilleure technologie qui soit en matière de téléviseurs ACL rétro-éclairés par LED, veillez à retirer tous les accessoires de l'emballage avant d'installer votre téléviseur.

2 Source

Pour faire l'expérience du niveau de détail incroyable qu'offre votre téléviseur BRAVIA, vous devez vous abonner au service de télévision HD.

- Obtenez un signal ou une source en haute définition (HD) en communiquant avec votre fournisseur de services HD.

- Recevez des émissions en HD diffusées sur les ondes par l'intermédiaire d'une antenne de qualité HD branchée directement à l'arrière du téléviseur. Visitez le site

<http://www.antennaweb.org> pour plus de renseignements sur le choix et l'installation d'une antenne.

- Découvrez tout un monde de divertissement maintenant offert en super-haute définition sur les lecteurs Blu-ray Disc^{MC} et autres appareils HD de Sony.

3 Son

Complétez l'expérience haute définition avec une chaîne de cinéma maison ambiophonique BRAVIA Sync^{MC} ou un récepteur audio-vidéo de Sony.

4 Configuration



Installez votre téléviseur et raccordez vos sources de signal. Reportez-vous à la page 38 pour des exemples de schémas de connexion. Pour vous aider à obtenir la meilleure qualité d'image possible lors de votre expérience HD, utilisez des câbles HDMI (High- Definition Multimedia Interface) de Sony.

Pour en savoir plus sur la télévision en HD, visitez :

Canada : <http://www.sony.ca/hdtv>

États-Unis : <http://www.sony.com/HDTV>

Le tableau ci-dessous indique les formats de haute définition (HD) et de définition standard (SD) pris en charge par les entrées du téléviseur **BRAVIA**.

Connecteur INPUT	Vidéo	AUDIO	Qualité du signal : définition standard ou haute						
	Connexion		1080/24p	1080p	1080i	720p	480p	480i	PC
HDMI 1 (ARC)/ HDMI 2	 Connexion HDMI	Le câble HDMI transporte les signaux audio et vidéo.	HD	HD	HD	HD	SD	SD	*1
Composant	 Connexion des composants	Prise audio L/R (G/D)		HD	HD	HD	SD	SD	
Vidéo	 Connexion vidéo composite	Prise audio L/R (G/D)						SD	

Haut
↑
Meilleures performances audio et vidéo
Standard

FR

*1 Pour plus de détails sur les formats d'ordinateur pris en charge, reportez-vous à la section « Spécifications » de ce manuel.

Pour commencer

Installer le téléviseur

Avec certains modèles de téléviseur, le support de table n'est pas fixé afin de vous permettre de monter directement le téléviseur au mur. Reportez-vous à page 46 (Utiliser un support de fixation murale) si vous souhaitez installer le téléviseur à un mur. Si vous ne comptez pas installer le téléviseur au mur, vous devez installer le support de table. Vous aurez besoin d'un tournevis Phillips (non fourni) et des vis fournies pour compléter cette tâche. Consultez le manuel de configuration fourni.

Tenez compte de ce qui suit pendant l'installation du téléviseur :

- Débranchez tous les câbles avant de transporter le téléviseur.
- Transportez le téléviseur avec le nombre de personnes approprié; un téléviseur de grande taille doit être transporté par au moins deux personnes.
- Lors du transport du téléviseur, le bon emplacement des mains est très important pour votre sécurité, ainsi que pour éviter de causer des dommages.
- N'appliquez pas de pression sur l'écran ACL ou sur le cadre entourant l'écran.

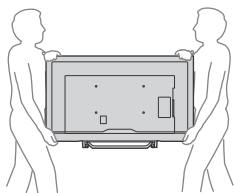

- Assurez-vous que le téléviseur est entouré d'une ventilation adéquate; reportez-vous à la page 47.
- Pour obtenir une qualité d'image optimale, n'exposez pas l'écran à la lumière directe d'une lampe ou du soleil.
- Évitez d'installer le téléviseur dans une pièce dont le sol et les murs sont d'un matériau réfléchissant.

- Évitez de déplacer le téléviseur d'un endroit froid à un endroit chaud. Un changement soudain de température peut provoquer de la condensation. Ce phénomène peut affecter la qualité de l'image et/ou des couleurs affichées par le téléviseur. Si cela se produit, laissez la condensation s'évaporer complètement avant de mettre le téléviseur sous tension.

Fixer le téléviseur



Sony recommande fortement de prendre les mesures nécessaires pour prévenir le basculement du téléviseur. Des téléviseurs qui ne sont pas fixés solidement peuvent basculer et entraîner des dommages matériels, des blessures corporelles graves ou même mortelles.

Prévenir le basculement du téléviseur

- Fixer solidement le téléviseur à un mur et/ou à un support.
- Ne pas laisser les enfants jouer ou monter sur les meubles et les téléviseurs.
- Éviter de placer ou d'accrocher des objets sur le téléviseur.
- Ne jamais installer le téléviseur sur :
 - des surfaces glissantes, instables et/ou inégales.
 - un meuble qui peut facilement servir d'escalier, comme une commode à tiroirs.
- Installez le téléviseur où il ne peut pas être tiré, poussé ou renversé.
- Installez le téléviseur de manière à ce que le support de table du téléviseur ne dépasse pas du support (non fourni). Si le support de table dépasse du socle, le téléviseur pourrait basculer, tomber et causer des blessures ou des dommages au téléviseur.

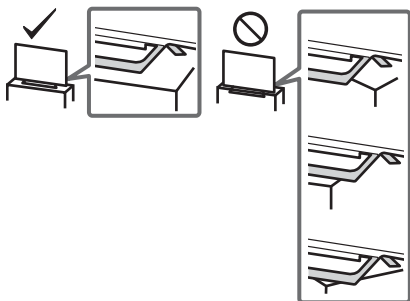

- Acheminez les cordons d'alimentation CA et les cordons connecteurs afin qu'ils ne soient pas accessibles aux enfants curieux.

Mesures recommandées pour fixer solidement le téléviseur

Tenez compte des mesures suivantes lorsque vous fixez votre téléviseur à une base (non fournie).

1 Fixer solidement la base du téléviseur.

Assurez-vous que la base peut supporter adéquatement le poids du téléviseur. Utiliser deux attaches angulaires (non fournies) pour fixer solidement la base.

Avec chaque attache angulaire, utiliser la quincaillerie appropriée pour :

- Fixer un côté de l'attache angulaire au poteau mural.
- Fixer l'autre côté à la base.

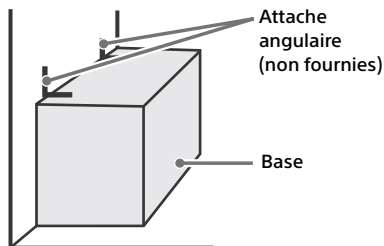

2 Fixer solidement le téléviseur à la base.

Utiliser la quincaillerie optionnelle mentionnée (non fournie) :

- Vis à métal M6 (non fournie).
- Une vis ou l'équivalent (la fixer à la base).
- Une corde ou une chaîne (assez solide pour supporter le poids du téléviseur). Vous assurer qu'il n'y a pas de mou excessif dans la corde ou la chaîne.

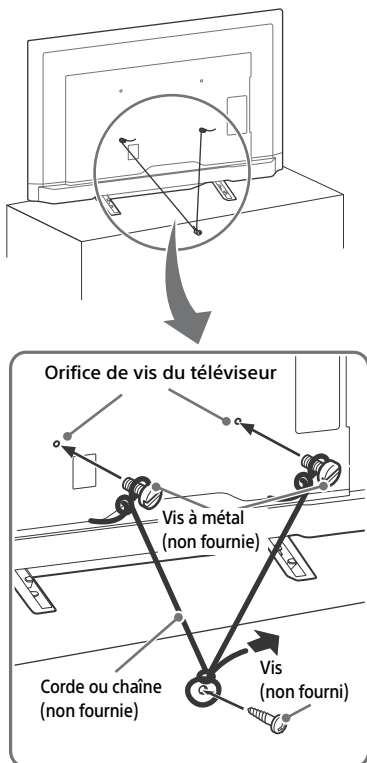

La longueur des vis à métal M6 diffère selon le diamètre de la corde ou de la chaîne. Reportez-vous à l'illustration ci-dessous.

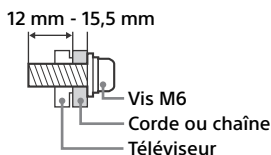

3 Fixez le téléviseur au mur avec des boulons, un dispositif d'ancrage au mur et une chaîne (ou une corde).

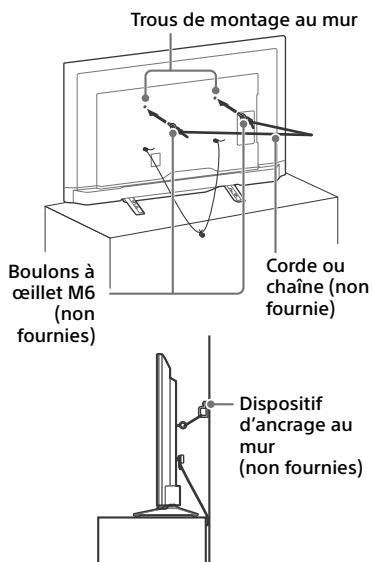

Reportez-vous à l'illustration ci-dessous pour connaître la longueur du boulon à œillet M6.

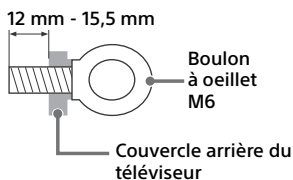

Remarque

- Fixer le téléviseur au socle sans fixer le téléviseur et le socle au mur fournit une protection minimale contre le basculement du téléviseur. Pour une protection supplémentaire, suivre toutes les trois mesures recommandées ci-dessus.

Précautions

Entretien de votre téléviseur BRAVIA

La sécurité est très importante. La sécurité étant de première importance, veuillez lire la documentation de sécurité (Feuille de consignes de sécurité) fournie séparément et vous y conformer.

Débranchez le téléviseur et les appareils raccordés de la prise de courant avant de nettoyer le téléviseur.



- Essayez l'écran ACL délicatement à l'aide d'un chiffon doux.
- Les taches tenaces peuvent être enlevées à l'aide d'un chiffon légèrement imbibé d'une solution de savon doux et d'eau tiède.
- Si vous utilisez un chiffon prétraité avec un produit chimique, suivez bien les directives indiquées sur l'emballage.
- Ne vaporisez jamais d'eau ou de détergent directement sur le téléviseur. Le liquide pourrait couler au bas de l'écran ou sur les parties extérieures, voire pénétrer dans le téléviseur et l'endommager.
- N'utilisez jamais de solvants corrosifs tels qu'un diluant, de l'alcool ou du benzène pour nettoyer l'appareil.
- Attendez que l'humidité laissée par le nettoyage se soit évaporée avant de rebrancher le téléviseur dans la prise de courant.



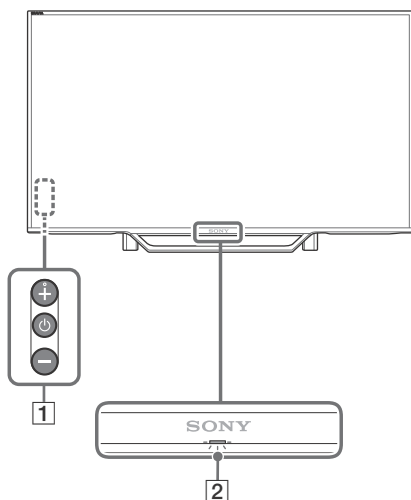

Le téléviseur doit aussi être placé sur une surface stable afin de prévenir son basculement (consultez la page 9). Si vous avez des enfants ou des animaux domestiques, vérifiez régulièrement que le téléviseur est fixé solidement pour une utilisation en toute sécurité.

Téléviseur





1 (alimentation) / + / -

Appuyez brièvement sur  pour allumer le téléviseur.

Appuyez longuement sur  jusqu'à ce que le téléviseur s'éteigne.

Lorsque le téléviseur est allumé, Volume

Appuyez sur la touche + ou - pour augmenter ou diminuer le volume.

Vous pouvez également appuyer sur  jusqu'à ce que la notification  apparaisse. Augmentez ou diminuez ensuite le volume en appuyant sur la touche + ou -.

Entrée

Appuyez sur  jusqu'à ce que la notification  apparaisse.

Sélectionnez ensuite la source d'entrée en appuyant sur la touche + (haut) ou - (bas).

Canal

Appuyez sur  jusqu'à ce que la notification **CH** apparaisse.

Sélectionnez ensuite la chaîne en appuyant sur la touche + (suivante) ou - (précédente).

2 (Capteurs / Indicateur LED)

- Reçoit des signaux de la télécommande.
Ne placez rien sur le capteur. Cela pourrait altérer le fonctionnement.
- S'allume en ambre lorsque la [Minuterie de veille] ou la [Marche programmée] est activée (page 34) ou quand le téléviseur est en Mode cadre photo (page 23).
- S'allume en vert lorsque [Écono. d'énergie] est réglé sur [Sans image] (page 36).
- S'allume en vert lorsque le téléviseur est allumé.
- Ne s'allume pas lorsque le téléviseur se trouve en mode veille.
- Clignote lorsque la télécommande est utilisée.

Remarque

- Veillez à ce que le téléviseur soit complètement éteint avant de débrancher le cordon d'alimentation CA.
- Pour débrancher complètement le téléviseur de la prise de courant, débranchez la fiche de la prise de courant.
- Veuillez attendre un instant lors du changement d'entrée.

Télécommande

La forme de la télécommande, l'emplacement, la disponibilité et la fonction des touches de la télécommande peuvent varier selon votre région ou pays ou le modèle de téléviseur.

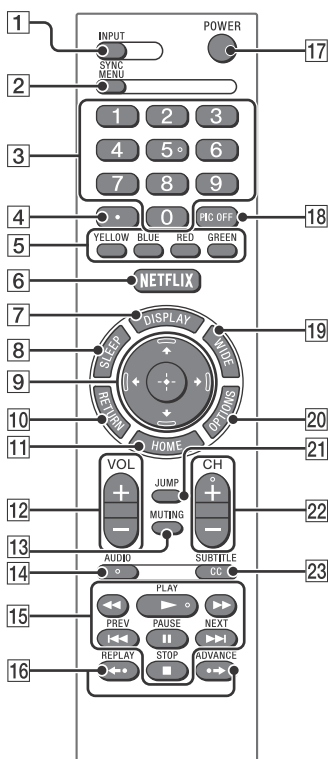

1 INPUT

Affiche et sélectionne la source d'entrée.

2 SYNC MENU

Appuyez dessus pour afficher le menu BRAVIA Sync, puis sélectionnez un appareil HDMI connecté à partir de [Sélection de l'appareil].

Les options suivantes peuvent être sélectionnées à partir du Menu BRAVIA Sync.

Contrôle d'appareil :

Utilisez les [Contrôle d'appareil] pour vous servir du matériel compatible avec la Commande BRAVIA Sync. Sélectionnez les options à partir de [Accueil (Menu)], [Options], [Liste de contenus] et [Éteindre] pour utiliser les appareils.

Haut-parleurs :

Sélectionnez [Haut-parleurs de télé] ou [Système audio] pour diffuser le son du téléviseur à partir des haut-parleurs du téléviseur ou de l'équipement audio connecté.

Commandes du téléviseur :

Utilisez le menu [Commandes du téléviseur] pour utiliser le téléviseur à partir du menu [Accueil (Menu)] ou [Options].



Revenir à la télévision :

Sélectionnez cette option pour revenir au programme de télévision.

3 0-9

Sélectionne des canaux. Pour les canaux 10 et plus, saisissez le chiffre suivant rapidement.

4

Utilisez les touches 0-9 pour sélectionner des canaux numériques. Par exemple, pour entrer 2.1, appuyez sur ,  et 

5 Touches de couleur

Affiche le guide d'utilisation (lorsque les touches colorées sont disponibles).

6 NETFLIX (Uniquement dans certains pays ou certaines régions/sur certains modèles de téléviseurs)

Accède au service en ligne « NETFLIX ».

7 DISPLAY

Affiche les informations. Appuyez une fois pour afficher les informations concernant le programme/entrée que vous regardez. Appuyez de nouveau pour retirer l'affichage de l'écran.

8 SLEEP

Appuyez dessus plusieurs fois jusqu'à ce que le téléviseur affiche le nombre de minutes [Non]/[15 min]/[30 min]/[45 min]/[60 min]/[90 min]/[120 min] pendant lesquelles vous souhaitez que le téléviseur reste allumé avant de s'éteindre. Pour annuler la minuterie de veille, appuyez plusieurs fois sur **SLEEP** jusqu'à ce que [Non] s'affiche.

9 / / / /

- Sélectionne ou ajuste des éléments.
- Confirme les éléments sélectionnés.

10 RETURN

- Retourne à l'écran précédent pour tout menu affiché.
- Arrête la lecture lors de la lecture de fichiers photo/musique/vidéo.

11 HOME

Affiche ou annule le menu.

12 VOL +/-

Ajuste le volume.

13 MUTING

Coupe le son. Appuyez de nouveau pour restaurer le son.

14 AUDIO

Sélectionne le son provenant d'une source multilingue ou d'un son stéréo pour le programme visionné (en fonction de la source du programme).

15 (retour rapide) / (PLAY) / (avance rapide) / (PREV) / (PAUSE) / (STOP) / (NEXT)

- Lance le contenu multimédia sur le téléviseur et tout appareil compatible BRAVIA Sync connecté.
- Cette touche peut également être utilisée pour utiliser le service de lecture VOD (Vidéo à la demande). La disponibilité dépend du service de VOD.

16 (REPLAY) / (ADVANCE)

Rejoue la scène/fait une légère avance rapide dans la scène (lecture USB et Vidéo IPTV uniquement).

17 POWER

Allume le téléviseur ou le fait passer en mode veille.

18 PIC OFF

Appuyez sur cette touche pour éteindre l'image tout en maintenant le son actif.

19 WIDE

Ajuste l'affichage à l'écran. Appuyez plusieurs fois pour sélectionner le mode cinéma souhaité (page 21).

20 OPTIONS

Affiche une liste contenant des raccourcis vers certains menus de réglage. Les options énumérées varient en fonction de l'entrée et du contenu en cours.

21 JUMP

Retourne à l'entrée ou au canal précédent visionné pendant plus de 15 secondes.

22 CH +/-

Sélectionne le canal suivant (+) ou précédent (-).

23 CC/SUBTITLE

Modifie le réglage des sous-titres (page 33).

Astuce

- Les touches numéro 5, , **CH +** et **AUDIO** ont des points tactiles. Utilisez les points tactiles comme référence lors de l'utilisation du téléviseur.

Directives pour la télécommande

- Pointez la télécommande en direction du capteur infrarouge du téléviseur.
- Assurez-vous qu'aucun objet ne se trouve entre la télécommande et le capteur infrarouge.

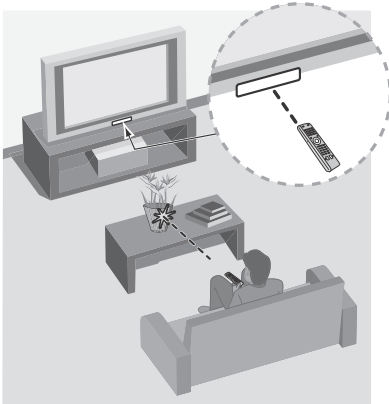

- Les lampes fluorescentes peuvent perturber le fonctionnement de votre télécommande; le cas échéant, éteignez les lampes fluorescentes dans la pièce.
- Si vous éprouvez des difficultés avec la télécommande, réinsérez ou remplacez les piles et assurez-vous qu'elles sont correctement placées dans le logement.

Installer la connexion Internet

Pour utiliser les fonctionnalités réseau de votre téléviseur, il doit être connecté à Internet. La procédure d'installation diffère selon le type de réseau et de routeur. Avant de configurer la connexion Internet, assurez-vous d'avoir configuré le routeur sans fil. Vérifier votre environnement réseau sans fil à l'aide du tableau suivant.

Réseau sans fil

Réseau sans fil sécurisé?	NON ⇒ Type 3
OUI ↓	
Utilisez-vous un routeur LAN sans fil compatible avec Wi-Fi Protected Setup™ (WPS)?	NON ⇒ Type 2
OUI ↓ Type 1*	

Réseau câblé → Type 4

* Le type 1 est plus facile à configurer si votre routeur est doté d'une touche de configuration automatique, p. ex. AOSS (Air Station One-Touch Secure System). La majorité des routeurs récents sont dotés de cette fonction. Vérifier votre routeur.

Type 1 : Suivez la configuration pour **réseau sécurisé avec Wi-Fi Protected Setup™ (WPS)**.

Type 2 : Suivez la configuration pour **réseau sécurisé sans Wi-Fi Protected Setup™ (WPS)**.

Type 3 : Suivez la configuration pour **Réseau non sécurisé avec tous type de routeurs LAN sans fil**.

Type 4 : Suivez la configuration pour **« Configuration réseau câblé »**.

Type 1 : Réseau sécurisé avec Wi-Fi Protected Setup™ (WPS)

La norme WPS facilite la sécurisation du réseau sans fil domestique; une simple pression de la touche WPS située sur le routeur sans fil suffit. Avant de configurer un réseau sans fil, localiser la touche WPS sur votre routeur et assurez-vous de savoir comment il fonctionne.

Pour plus de sécurité, le [WPS (NIP)] fournit un code NIP pour votre routeur. Le code NIP est renouvelé à chaque fois que vous sélectionnez [WPS (NIP)].

1 Appuyez sur **HOME**, puis sélectionnez [Réglages] → [Préférences] → [Réglage] → [Réseau] → [Configuration du réseau].

2 Réglages de l'adresse IP / serveur Proxy :

- réglage automatique : [Configurer la connexion réseau] → [Facile]
- réglage manuel : [Configurer la connexion réseau] → [Expert] → [Configuration câblée] ou [Configuration Wi-Fi]

3 Sélectionnez [WPS (Bouton-poussoir)] pour la méthode Bouton-poussoir ou [WPS (NIP)] pour la méthode NIP.

Remarque

La procédure d'installation diffère selon le type de réseau et de routeur (p. ex. touche AOSS).

4 Suivez les instructions qui s'affichent à l'écran.

Remarque

- Si vous utilisez la fonction WPS pour la configuration du réseau, les réglages de sécurité du routeur sans fil s'activent et tout équipement branché précédemment au réseau LAN sans fil de façon non sécurisé sera déconnecté du réseau. Si tel est le cas, activer les réglages de sécurité de l'équipement déconnectés puis les reconnecter. Vous pouvez aussi désactiver les réglages de sécurité du routeur sans fil puis connecter l'équipement au téléviseur et le laisser non sécurisé.
- Pour utiliser le réseau avec IPv6, sélectionnez [Réglages] → [Préférences] → [Réglage] → [Réseau] → [Priorité IPv6/IPv4] → [IPv6], puis sélectionnez [Facile] dans [Configurer la connexion réseau].

- Lorsqu'IPv6 est sélectionné, aucun Proxy HTTP ne peut être réglé.

Type 2 : Réseau sécurisé sans Wi-Fi Protected Setup™ (WPS)

Pour configurer un réseau sans fil, un nom de réseau (SSID) et un clé de sécurité (WEP ou WPA) seront requis. Si vous ne connaissez pas les vôtres, reportez-vous au mode d'emploi de votre routeur.

- 1 Appuyez sur **HOME**, puis sélectionnez [Réglages] → [Préférences] → [Réglage] → [Réseau] → [Configuration du réseau].

2 Réglages de l'adresse IP / serveur Proxy :

- réglage automatique : [Configurer la connexion réseau] → [Facile]
- réglage manuel : [Configurer la connexion réseau] → [Expert] → [Configuration câblée] ou [Configuration Wi-Fi]

- 3 Sélectionnez [Balayage], puis sélectionnez un réseau à partir de la liste des réseaux sans fil balayés.

- 4 Suivez les instructions qui s'affichent à l'écran.

Remarque

- Pour utiliser le réseau avec IPv6, sélectionnez [Réglages] → [Préférences] → [Réglage] → [Réseau] → [Priorité IPv6/IPv4] → [IPv6], puis sélectionnez [Facile] dans [Configurer la connexion réseau].
- Lorsqu'IPv6 est sélectionné, aucun Proxy HTTP ne peut être réglé.
- Veuillez vérifier que votre environnement est sécurisé lorsque vous saisissez votre mot de passe.

Type 3 : Réseau non sécurisé avec tout type de routeur

Pour configurer un réseau sans fil, un nom de réseau (SSID) sera requis.

- 1 Appuyez sur **HOME**, puis sélectionnez [Réglages] → [Préférences] → [Réglage] → [Réseau] → [Configuration du réseau].

2 Réglages de l'adresse IP / serveur Proxy :

- réglage automatique : [Configurer la connexion réseau] → [Facile]
- réglage manuel : [Configurer la connexion réseau] → [Expert] → [Configuration câblée] ou [Configuration Wi-Fi]

- 3 Sélectionnez [Balayage], puis sélectionnez un réseau à partir de la liste des réseaux sans fil balayés.

- 4 Suivez les instructions qui s'affichent à l'écran.

Remarque

- Une clé de sécurité (WEP ou WPA) ne seront pas requis puisque vous n'avez pas à sélectionner de méthode de sécurité dans cette procédure.
- Pour utiliser le réseau avec IPv6, sélectionnez [Réglages] → [Préférences] → [Réglage] → [Réseau] → [Priorité IPv6/IPv4] → [IPv6], puis sélectionnez [Facile] dans [Configurer la connexion réseau].
- Lorsqu'IPv6 est sélectionné, aucun Proxy HTTP ne peut être réglé.

Type 4 : Configurer le réseau câblé

Entrer les valeurs alphanumériques respectives de votre routeur au besoin. Les éléments qui requièrent une configuration (p. ex. l'adresse IP, le masque d'adresse locale, le protocole DHCP) peuvent différer selon votre fournisseur Internet ou votre routeur. Pour les détails, référez-vous aux modes d'emploi fourni par votre fournisseur Internet ou les modes d'emploi du routeur.

- 1 Appuyez sur **HOME**, puis sélectionnez [Réglages] → [Préférences] → [Réglage] → [Réseau] → [Configuration du réseau].

2 Réglages de l'adresse IP / serveur Proxy :

- réglage automatique : [Configurer la connexion réseau] → [Facile]
- réglage manuel : [Configurer la connexion réseau] → [Expert] → [Configuration câblée] ou [Configuration Wi-Fi]

- 3 Suivez les instructions qui s'affichent à l'écran.

La [Configuration du réseau] peut également être faite à partir du menu [Configuration initiale].

Remarque

- Cela permet de configurer automatiquement votre réseau câblé/sans fil.
 - Lorsque vous vous connectez avec un câble LAN : Câblé
 - Lorsque vous vous connectez avec une LAN sans fil intégré : Sans fil
 - Lorsque vous vous connectez avec les deux câbles : Câblé
- Régler sur [Facile] permet de régler automatiquement l'adresse IP. Lorsque le serveur proxy n'est pas utilisé.
- Pour utiliser le réseau avec IPv6, sélectionnez [Réglages] → [Préférences] → [Réglage] → [Réseau] → [Priorité IPv6/IPv4] → [IPv6], puis sélectionnez [Facile] dans [Configurer la connexion réseau].
- Lorsqu'IPv6 est sélectionné, aucun Proxy HTTP ne peut être réglé.

Afficher le statut du réseau

Vous pouvez confirmer le statut du réseau.

- 1 Appuyez sur **HOME**, puis sélectionnez [Réglages] → [Préférences] → [Réglage] → [Réseau] → [Configuration du réseau].
- 2 Sélectionnez [Visualiser les réglages et l'état du Réseau].

Préparer un réseau câblé

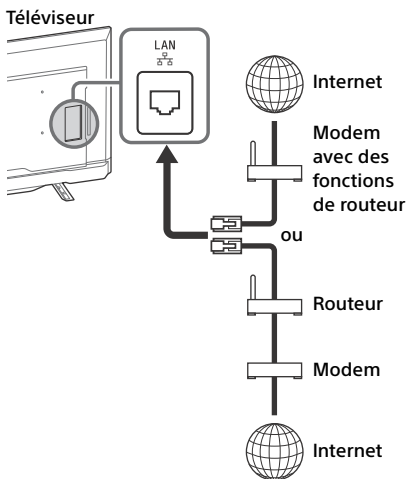

Remarque

- Pour le raccordement à un réseau local, utilisez un câble de catégorie 7 (non fourni).

Si vous ne pouvez pas vous connecter à Internet

Utilisez le diagnostic afin de décèler les causes possibles des échecs de connexions au réseau et de configuration.

- 1 Appuyez sur **HOME**, puis sélectionnez [Réglages] → [Préférences] → [Réglage] → [Réseau] → [Configuration du réseau].
- 2 Sélectionnez [Visualiser les réglages et l'état du Réseau].
- 3 Sélectionnez [Vérifier la connexion]. Ceci peut prendre plusieurs minutes. Vous ne pouvez annuler le diagnostic après avoir sélectionné [Vérifier la connexion].

Confidentialité

Lorsque vous utilisez les fonctions suivantes pour vous connecter à Internet, certaines informations seront envoyées aux serveurs mondiaux de Sony Corporation, qui seront considérées comme étant des données personnelles, et votre consentement est donc nécessaire pour que les fournisseurs de services puissent les utiliser.

- Mises à jour du logiciel du système en se connectant aux serveurs mondiaux de Sony Corporation par Internet.
- Contenus Internet ou autres services Internet des fournisseurs de services tels que Youtube.

Ce téléviseur affiche lors de la Configuration initiale ou dans le Menu de configuration, une demande de consentement après lecture de la Privacy Policy. Si vous souhaitez utiliser ces fonctions, veuillez cocher [D'accord] sur chaque écran de configuration. Si vous cochez [Pas d'accord], les deux fonctions ci-dessus ne sont pas disponibles. Toutefois, dans ce cas, si [Oui] est sélectionné sur [Téléchargement auto du logiciel] dans la Configuration initiale ou le Menu des réglages, la mise à jour du logiciel système est disponible.

Vous pouvez changer ce paramètre en appuyant sur **HOME**, puis sélectionnez [Réglages] → [Préférences] → [Réglage] → [Confidentialité].

Regarder la télévision

- 1 Appuyez sur la touché  du téléviseur ou **POWER** de la télécommande pour allumer le téléviseur.
- 2 Appuyez sur **PIC OFF** cette touche pour éteindre l'image tout en maintenant le son actif.
- 3 Appuyez sur les touches numériques ou **CH +/-** pour sélectionner un canal télévisé.
- 4 Appuyez sur **VOL +/-** pour ajuster le volume.

Sélectionner votre source de contenu

Si vous regardez la télévision par câble, satellite ou diffusion ; lisez un VCR, un DVD ou un Blu-ray Disc ; ou vous connectez à votre ordinateur, vous devez choisir la bonne entrée à l'aide de votre télécommande :

- Appuyez plusieurs fois sur le bouton **INPUT** jusqu'à ce que votre sélection soit mise en surbrillance à l'écran.

Régler la taille et le format de l'écran

Les signaux Haute définition et Définition standard sont transmis sous des formats différents (le format largeur:hauteur de l'image).

Le format 16:9 (habituel sur la plupart des signaux HD) s'affichent parfaitement sur votre **BRAVIA**.



Le format 4:3 (habituel sur la plupart des signaux SD) doit être ajusté pour remplir l'écran.



- Appuyez sur le bouton **WIDE** de votre télécommande pour afficher le paramètre [Mode cinéma] de vos préférences.

Personnaliser la qualité du son et de l'image

Vous pouvez choisir les réglages de son et d'image optimum pour correspondre au contenu affiché sur votre téléviseur.

- Appuyez sur le bouton **HOME**, choisissez [Réglages] → [Préférences], puis choisissez les réglages [Image] et [Son] pour régler la qualité d'image et de son de votre contenu.

Reportez-vous au mode d'emploi pour plus d'informations sur le réglage ou la personnalisation de vos paramètres.

Modification du Mode d'image

Modification du Mode cinéma

- 1 Appuyez plusieurs fois sur **WIDE** pour sélectionner le mode cinéma.

[Grand zoom]*

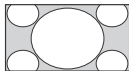

[Normal]

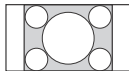

[Plein écran]

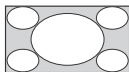

[Zoom]*

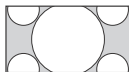

* Les parties du haut du bas de l'image risquent d'être rognées.

Pour l'entrée ordinateur HDMI (synchronisation d'ordinateur)

[Normal]

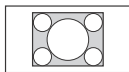

[Plein écran 1]

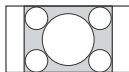

[Plein écran 2]

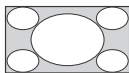

Réglage de Sélection de scène

- 1 Appuyez sur **OPTIONS**.
- 2 Appuyez sur \uparrow/\downarrow puis sur \odot sélectionnez [Type de scène].
Lorsque vous sélectionnez l'option de scène désirée, la qualité de son et d'image optimale pour la scène sélectionnée est automatiquement réglée. Les options que vous pouvez sélectionner peuvent varier. Les options non disponibles sont grisées.

Naviguer à travers le Menu d'accueil

La touche **HOME** vous permet d'accéder à une variété de réglages et de fonctions du téléviseur.

Toutes les applications

Le contenu Internet offre une grande variété de divertissement à la demande directement sur votre téléviseur. Vous pouvez profiter de votre contenu Internet préféré, de Photo Sharing Plus et du Mode cadre photo.

Remarque

- Assurez-vous de connecter votre téléviseur à l'Internet et de réaliser la [Configuration du réseau] (page 31).

Pour utiliser les contenus Internet

- 1 Appuyez sur **HOME**, puis sélectionnez [Toutes les applications].
- 2 Appuyez sur $\uparrow/\downarrow/\leftarrow/\rightarrow$ pour sélectionner le service Internet souhaité dans la liste des Services et appuyez sur \odot .
- 3 Appuyez sur \oplus pour lancer le contenu Internet souhaité.

Pour quitter les contenus Internet

Appuyez sur **HOME**.

Remarque

- Si vous éprouvez des difficultés avec cette fonction, vérifiez que votre connexion Internet soit correctement configurée.
- L'interface du contenu Internet dépend du contenu Internet des fournisseurs.
- Pour mettre à jour le contenu Internet, appuyez sur **HOME**, puis sélectionnez [Réglages] → [Préférences] → [Réglage] → [Réseau] → [Actualiser le contenu Internet].

Pour utiliser NETFLIX

Appuyez sur le bouton **NETFLIX** sur la télécommande pour lancer le menu.

Remarque

- Il est possible que Netflix ne puisse pas être utilisé via un serveur Proxy.

Partage de photos plus

Connectez-vous, visionnez et enregistrez vos photos préférées sur votre téléviseur en utilisant vos appareils (téléphones intelligents ou tablettes, par exemple).

HOME → [Toutes les applications] → [Partage de photos plus]

Remarque

- Suivez les instructions à l'écran pour connecter votre appareil au téléviseur.
- Ouvrez le navigateur Web sur l'appareil après que toutes les connexions sont établies, puis suivez les instructions à l'écran pour accéder à l'URL.

Pour afficher des photos sur le téléviseur

- 1 Tapez du doigt sur votre appareil pour commencer.
- 2 Sélectionnez une photo. La photo sélectionnée sera automatiquement affichée sur le téléviseur.

Pour sauvegarder une photo affichée sur le téléviseur

- 1 Tapez sur la vignette de votre appareil, puis maintenez la photo pour ouvrir le menu contextuel.
- 2 Sélectionnez [OK].

Remarque

- Branchez une clé USB pour stocker jusqu'à 50 photos.
- Jusqu'à 10 téléphones intelligents ou tablettes peuvent être connectés au téléviseur en même temps.
- La taille maximale du fichier de chaque photo est de 20 Mo.
- Vous pouvez également lancer une musique de fond dont le fichier n'excède pas 30 Mo.
- Le navigateur par défaut pour Android 2.3 ou ultérieur est supporté.
- Le navigateur par défaut pour iOS est supporté ; cependant, certaines fonctions peuvent être indisponibles selon la version de votre iOS.

Utilisation du téléviseur en Mode cadre photo

Le Mode cadre photo affiche l'horloge et le calendrier tout en affichant une photo et en permettant d'écouter de la musique.

HOME → [Toutes les applications] → [Mode Cadre photo]



Pour lancer le Mode cadre photo pendant la lecture d'un média USB

- 1 Appuyez sur **OPTIONS** pendant la lecture d'un fichier photo ou musique.
- 2 Appuyez sur \uparrow/\downarrow puis sur \odot pour sélectionner le [Mode Cadre photo] pour démarrer le Cadre photo.

Pour sélectionner le Mode d'affichage

Vous pouvez changer l'affichage du Mode cadre photo en sélectionnant le [Mode d'affichage] dans les [Réglages du cadre photo] (page 32).

Pour sélectionner le mode d'affichage de l'horloge

Vous pouvez choisir parmi trois modes d'affichage de l'horloge en sélectionnant [Affichage de l'horloge] dans les [Réglages du cadre photo] (page 32).

Remarque

- Ce téléviseur ne dispose pas d'une sauvegarde à piles pour l'horloge. En cas de coupure de courant ou si vous débranchez le cordon d'alimentation, la date et l'heure seront automatiquement réinitialisées.

Durée

Pour économiser de l'énergie, le téléviseur effectue la lecture en continu du [Mode Cadre photo] pendant 24 heures avant de s'éteindre automatiquement. Après la mise hors tension automatique, n'utilisez pas le [Mode Cadre photo] pendant une heure au moins afin d'éviter la surchauffe de l'écran. Vous pouvez modifier le réglage de la [Durée] dans les [Réglages du cadre photo] (page 32).

Pour éviter la surchauffe de l'écran, la position de la photo, de l'horloge et du calendrier change automatiquement toutes les heures.

FR

Préférés

- 1 Appuyez sur **HOME**.
- 2 Appuyez sur \uparrow/\downarrow puis sur \odot pour sélectionner [Préférés].



- 3 Appuyez sur $\uparrow/\downarrow/\leftarrow/\rightarrow$ puis sur \odot pour choisir un programme.

Média

Lecture de photo/musique/vidéo par USB

Vous pouvez profiter sur votre téléviseur des fichiers photo/musique/vidéo stockés dans un appareil photo ou un caméscope Sony via un câble USB ou une clé USB.

- 1 Connexion d'un périphérique USB compatible avec le téléviseur.
- 2 Appuyez sur **HOME**.
- 3 Appuyez sur \uparrow/\downarrow puis sur \odot pour sélectionner [Média].
- 4 Appuyez sur \uparrow/\downarrow puis sur \odot pour sélectionner [Photo], [Musique] ou [Vidéo].
- 5 La [Sél. de périphérique] s'affiche. Appuyez sur \uparrow/\downarrow puis sur \odot pour choisir un appareil.
- 6 Appuyez sur $\uparrow/\downarrow/\leftarrow/\rightarrow$ puis sur \odot pour sélectionner un fichier ou un dossier.

Méthode de lecture

Appuyez sur la touche de couleur jaune dans la vue vignette pour afficher la liste des réglages de lecture USB.

Pour ajuster la qualité de l'image et du son d'un média USB

Appuyez sur **OPTIONS** pendant la lecture du média, puis sélectionnez [Image] ou [Son].

Remarque

- Appuyez sur $\uparrow/\downarrow/\leftarrow/\rightarrow$ puis sur \odot pour sélectionner et ajuster un élément.

Pour lire une photo en diaporama (Photo)

- 1 Appuyez sur la touche bleue dans la vue vignette pour lancer le diaporama.
Pour régler [Effet du diaporama] et [Vitesse diaporama], appuyez sur **OPTIONS** → [Méthode de lecture].
Pour arrêter un diaporama, appuyez sur **RETURN**.

Remarque

- Pendant que le téléviseur accède aux données stockées sur un périphérique USB, respectez les consignes suivantes :
 - Ne pas éteindre le téléviseur.
 - Ne pas déconnecter le câble USB.
 - Ne pas retirer le périphérique USB.Les données sur le périphérique USB pourraient être endommagées.
- Sony ne sera pas tenu responsable de tout dommage ou perte de données sur le support d'enregistrement en raison d'un dysfonctionnement de l'un des appareils connectés au téléviseur.
- Le Démarrage automatique USB affiche les fichiers d'image dans le dossier d'appareil photo numérique le plus récent (dossier conforme DCF portant le numéro « DCIM » le plus élevé).
- Le Démarrage automatique USB ne se déclenche pas automatiquement tant qu'un appareil photo numérique n'est pas connecté.
- Lorsque vous connectez un appareil photo numérique Sony, réglez le mode de connexion USB de l'appareil photo sur « Auto » ou « Stockage de masse ». Pour plus d'informations sur le mode de connexion USB, reportez-vous aux instructions fournies avec votre appareil photo numérique.
- Utilisez un périphérique de stockage USB conforme aux normes des périphériques de stockage de masse USB.
- Le système de fichiers du périphérique USB est compatible FAT16, FAT32 et NTFS.
- Le nom du fichier et le nom du dossier peuvent ne pas s'afficher correctement dans certains cas.
- Si un fichier sélectionné contient des informations de conteneurs incorrectes ou incomplètes il ne pourra pas être lu.

Format vidéo USB

- AVI (.avi)
Codec vidéo : MPEG1, MPEG2, XviD, MPEG4, H.264, Motion JPEG
Codec audio : PCM, MPEG1 Layer1/2, MP3, MPEG2 AAC (2 canaux), MPEG4 AAC (2 canaux), MPEG4 HE-AAC (2 canaux), Dolby Digital (2 canaux), WMA V8, Dolby Digital Plus (2 canaux)
- ASF (.wmv, .asf)
Codec vidéo : WMV v9, XviD, VC-1
Codec audio : MP3, WMA v8
- MP4 (.mp4, .mov, .3gp)
Codec vidéo : MPEG4, H.264, H.263, Motion JPEG
Codec audio : MPEG1 Layer1/2, MP3, MPEG2 AAC, MPEG4 AAC, MPEG4 HE-AAC
- MKV (.mkv)
Codec vidéo : WMV v9, MPEG4, H.264, VC-1, VP8
Codec audio : PCM, MPEG1 Layer1/2, MP3, MPEG2 AAC (2 canaux), MPEG4 AAC (2 canaux), MPEG4 HE-AAC (2 canaux), Dolby Digital (2 canaux), WMA V8, Dolby Digital Plus (2 canaux), DTS, DTS 2.0, VORBIS
- WebM (.webm)
Codec vidéo : VP8
Codec audio : VORBIS
- PS (.mpg, .mpeg, .vro, .vob)
Codec vidéo : MPEG1, MPEG2
Codec audio : MPEG1 Layer1/2, MP3, Dolby Digital (2 canaux), Dolby Digital Plus (2 canaux), DTS, DTS 2.0
- TS (.ts, .m2ts)
Codec vidéo : MPEG2, H.264, VC-1
Codec audio : MPEG1 Layer1/2, MP3, MPEG2 AAC, MPEG4 AAC, MPEG4 HE-AAC, Dolby Digital (2 canaux), Dolby Digital Plus (2 canaux), DTS, DTS 2.0

Format musique USB

- LPCM (.wav)
- MPEG1 audio layer3 (.mp3)
- WMA v8 (.wma)

Format photo USB

- JPEG (.jpg, .jpeg)

Remarque

- La lecture des formats de fichiers ci-dessus n'est pas garantie.

Réseau domestique

FR

Se connecter à un réseau domestique

Vous pouvez profiter de différents contenus (fichiers photo/musique/vidéo, par exemple) stockés sur les serveurs médias DLNA Certified™. La fonction réseau domestique vous permet de profiter de votre contenu réseau dans d'autres pièces.

Lecture de photo/musique/vidéo

- 1 Appuyez sur **HOME**, puis sélectionnez [Média] → [Photo], [Musique] ou [Vidéo] → selon le serveur média souhaité.
- 2 Sélectionnez des fichiers ou dossiers à lire depuis la liste.

Remarque

- Le serveur doit être certifié DLNA™.
- Les fichiers provenant d'un appareil réseau doivent être aux formats suivants :
 - Images statiques : JPEG
 - Musique : MP3, PCM linéaire, WMA
 - Vidéo : AVCHD, MPEG2, MPEG1, MP4 (AVC), MP4 (MPEG4), WMV
- En fonction du fichier, la lecture peut ne pas être possible même en utilisant les formats supportés.

Renderer

Vous pouvez lire les fichiers photo, musique et vidéo stockés sur les appareils du réseau (par exemple des caméras numériques, téléphones portables ou ordinateurs) sur l'écran du téléviseur, en utilisant directement l'appareil concerné. Le réseau doit également être compatible avec les appareils renderer.

Paramètres du rendre

Appuyez sur **HOME**, puis sélectionnez [Réglages] → [Préférences] → [Réglage] → [Réseau] → [Réglage du réseau domestique] → [Renderer].

Paramètres d'affichage pour les serveurs multimédias

Sélectionnez les serveurs de réseaux domestiques à afficher sur le Menu Home. Jusqu'à 10 serveurs peuvent être affichés.

- 1 Appuyez sur **HOME**, puis sélectionnez [Réglages] → [Préférences] → [Réglage] → [Réseau] → [Réglage du réseau domestique] → [Afficher/Cacher serv. multimédias].
- 2 Sélectionnez le serveur à afficher dans la Sélection d'appareil.

Réglages

Préférences

Remarque

- Les options configurables varient pour chaque cas. Des options non disponibles sont grisées ou ne s'affichent pas.

Image

Mode image

Définit un mode d'image.

Réinitialiser

Réinitialise tous les réglages [Image] sauf le [Mode image] aux réglages par défaut.

Rétroéclairage

Ajuste la luminosité du rétroéclairage.

Image

Augmente ou diminue le contraste de l'image.

Luminosité

Éclaircit ou assombrit l'image.

Couleur

Augmente ou diminue l'intensité des couleurs.

Nuance

Augmente ou diminue les tons verts et rouges.

Temp. de la couleur

Ajuste la blancheur de l'image.

Netteté

Rend l'image plus nette ou plus floue.

Réalisme

Ajuste la finesse et le bruit pour obtenir une image plus réaliste.

Résolution : Ajuste la finesse et la clarté. Sélectionnez [Manuel] pour ajuster la création de réalité.

Réduction du bruit

Réduit le bruit de l'image (image parasitée) lorsque le signal de diffusion est faible.

Réduction du bruit MPEG

Réduit le bruit d'une image pour les vidéos compressées MPEG.

CineMotion

Fournit une meilleure fluidité de l'image lors de la lecture sur BD (Blu-ray Disc), DVD ou magnétoscope prises sur pellicule. Sélectionnez [Autom.] pour reproduire les contenus tels que les films tels quels.

Remarque

- Si l'image contient des signaux irréguliers ou un bruit trop important, la fonction [CineMotion] est automatiquement désactivée même si [Autom.] est sélectionné.

Réglages avancés

Configure les réglages d'[Image] plus en détail.

Réinitialiser : Rétablit tous les réglages avancés aux réglages d'usine.

Acc. de contraste évol. : Ajuste automatiquement le [Rétroéclairage] et le [Contrast] pour obtenir les réglages les plus adaptés aux scènes à images sombres.

Correcteur de noir : Améliore les zones noires de l'image pour un contraste plus élevé.

Gamma : Règle l'équilibre entre les zones claires et sombres de l'image.

Blanc clair : Souligne les couleurs blanches.

Couleur réelle : Rend les couleurs plus éclatantes.

Mode LED Motion : Réduit le bruit dans les films en contrôlant la source de rétroéclairage DEL, mais en diminue la luminosité.

Son

Mode son

Choisissez en fonction du contenu dont vous souhaitez profiter.

Réinitialiser

Réinitialise les réglages [Égaliseur], [Phonie en clair], [Steady Sound], [Équilibre] et [Décalage du volume].

Égaliseur

Configure les réglages de fréquence sonore.

Phonie en clair

Rend le ton de la voix plus clair.

Steady Sound

Sélectionnez [Oui] pour stabiliser le volume entre tous les programmes et publicités.

Sélectionnez [Non] pour désactiver cette fonction.

Équilibre

Souligne l'équilibre du haut-parleur gauche ou droit.

Décalage du volume

Ajuste le niveau de volume de l'entrée courante par rapport aux autres entrées.

MTS audio

Profitez des programmes bilingues, mono et stéréo.

Stéréo : Sélectionnez la réception stéréo pour les émissions diffusées en stéréo.

Auto SAP : Permet de régler automatiquement le téléviseur sur les programmes audio secondaires lorsqu'un signal est reçu. Si aucun signal SAP n'est trouvé, le téléviseur reste en mode [Stéréo].

Mono : Sélectionner pour la réception mono. Utiliser pour réduire le bruit pendant les émissions stéréo faibles.

Audio alterne

Canaux numériques uniquement.

Choisissez parmi les options disponibles pour passer parmi les autres flux audio alternes. Le programme que vous avez syntonisé peut être diffusé dans une langue différente dans les autres flux audio alternes.

Réglages avancés

Plage dynamique : Compense les différences de niveau sonore entre les différentes chaînes.

Remarque

- L'effet peut ne pas fonctionner ou peut varier selon le programme, quel que soit le réglage de [Plage dynamique].

Dolby Digital Plus Out :

Sélectionnez [Autom.] pour traiter le flux Dolby Digital Plus par l'ARC si le Dolby Digital Plus est disponible via le système audio connecté.

Lorsque le flux Dolby Digital Plus est émis, la sortie audio numérique (optique)* est coupée.

Sélectionnez [Off] pour convertir le flux Dolby Digital Plus en Dolby Digital pour l'ARC (système audio) et la sortie audio numérique (optique)*.

Niveau audio HE-AAC : Règle le niveau audio HE-AAC.

Niveau audio MPEG : Règle le niveau audio MPEG.

* Uniquement dans certains pays ou certaines régions/sur certains modèles de téléviseurs.



Écran

Mode cinéma

Pour plus de détails concernant le mode cinéma, reportez-vous à la page 21.

Cinéma autom.

Change automatiquement le mode cinéma en fonction du signal d'entrée reçu à partir d'un appareil externe.

4:3 par défaut

Définit la valeur par défaut [Mode cinéma] pour un signal d'entrée en 4:3.

Zone d'affichage automatique

Sélectionnez [Oui] pour régler automatiquement la zone d'affichage en fonction du contenu ou [Non] pour choisir à partir des options de la [Zone d'affichage].

Zone d'affichage

Règle la zone d'affichage de l'image.

Centrage horizontal

Règle la position horizontale de l'image.

Centrage vertical

Règle la position verticale de l'image.

Taille verticale

Règle la taille verticale de l'image lorsque le [Mode cinéma] est réglé sur [Grand zoom].

Configuration PC

Règle la taille de l'image, voir la page 21.



Canal

Type de signal

Câble : À sélectionner si vous recevez des chaînes de câble d'un fournisseur de télévision par câble.

Antenne : À sélectionner si vous utilisez une antenne.

Auto-programmation

Règle automatiquement la liste des canaux du téléviseur pour tous les canaux recevables.

Sélectionnez [Auto-programmation]. Sélectionnez [OK] pour configurer automatiquement la liste des chaînes.

Ajouter canaux numériques

Sélectionnez [Ajouter canaux numériques]. Sélectionnez [OK] pour ajouter des canaux numériques.

Afficher/cacher les canaux

Vous permet d'afficher ou de masquer des canaux qui apparaissent lorsque vous utilisez les touches **CH +/-**.

Appuyez sur / pour faire défiler les canaux jusqu'à ce que vous trouviez que vous souhaitez afficher ou masquer. Puis appuyez sur pour le sélectionner.

Appuyez sur / pour déterminer si le canal doit être affiché ou masqué. Puis appuyez sur pour le sélectionner.

Modifier étiquettes canal

Vous permet d'attribuer des étiquettes (telles que les lettres d'appel de la station) aux numéros des canaux.

Appuyez sur \leftarrow/\rightarrow pour faire défiler les numéros de canaux. Puis appuyez sur \ominus pour sélectionner le numéro de canal auquel vous souhaitez attribuer une étiquette.

Appuyez sur \leftarrow/\rightarrow pour faire défiler les caractères d'étiquettes ([A-Z], [0-9], etc.). Appuyez sur \leftrightarrow pour passer au caractère suivant. Répétez les étapes précédentes pour ajouter jusqu'à sept caractères à l'étiquette. Lorsque vous avez terminé, appuyez sur \ominus .

Réglage des canaux analogiques

Canal : Sélectionnez un numéro de canal.

Réglage fin analogique : Choisir [Personnalisé] permet d'ajuster manuellement la syntonisation du canal analogique sélectionné si vous pensez qu'un léger réglage peut améliorer la qualité de l'image. Sélectionnez [Autom.] pour régler le canal analogique le plus approprié.

Filtre audio : Sélectionnez [Bas] ou [Haut] pour améliorer le son des canaux individuels si une distorsion se produit dans les émissions mono.



Contrôle parental

Mot de passe

Saisissez un code NIP pour bloquer les chaînes, les entrées externes et services Internet. Utilisez les chiffres **0 à 9** sur la télécommande pour saisir un mot de passe à quatre chiffres.

Modif. mot de passe

À sélectionner pour modifier votre mot de passe.

Pays

É.-U. : À sélectionner pour utiliser le classement des É.-U. (page 30).

Canada : À sélectionner pour utiliser le Classement Canadien (page 31).

Classement

Non : Désactiver le classement parental. Aucun programme n'est bloqué pour son visionnement.

Enfant : Les classements maximum autorisés sont :

É.-U. : TV-Y, TV-G, G

Canada : C, G, TV-Y, TV-G

Jeune : Les classements maximum autorisés sont :

É.-U. : TV-Y, TV-Y7, TV-G, TV-PG, G, PG

Canada : C, G, C8+, PG, 8 ans+, TV-Y, TV-Y7, TV-G, TV-PG

Adolescent : Les classements maximum autorisés sont :

É.-U. : TV-Y, TV-Y7, TV-G, TV-PG, TV-14, G, PG, PG-13

Canada : C, G, C8+, PG, 14+, 8 ans+, 13 ans+, TV-Y, TV-Y7, TV-G, TV-PG, TV-14

Personnalisé : À sélectionner pour régler manuellement les classements.

É.-U. : Consultez la page 30 pour plus de détails.

Canada : Consultez la page 31 pour plus de détails.

Classement améric. téléchargeable

(Disponible uniquement aux États-Unis où des classements avancés existent)

Non : Désactiver le [Classement améric. téléchargeable]. Aucun programme contenant des classements téléchargeables n'est bloqué pour son visionnement.

Personnalisé : À sélectionner pour bloquer les programmes en fonction des classements téléchargeables.

Effacer tout : Sélectionnez cette option pour effacer l'ensemble du système de classement téléchargeable.

Non classé

(Uniquement disponible lorsque le pays est réglé sur États-Unis)

Permettre : Permet de regarder des programmes et des films qui sont diffusés sans classement.

Bloquer : Vous permet de bloquer tous les programmes et films qui sont diffusés sans classement.

Blocage du canal

Vous permet de bloquer des canaux indépendamment des classements des programmes.

Pour visionner un canal bloqué

Appuyez sur  lorsque le canal bloqué est syntonisé puis saisissez le mot de passe.

Blocage des entrées externes

Verrouille une entrée externe pour empêcher son visionnement. Pour voir une entrée externe bloquée, sélectionnez [Débloqué].

Remarque

- Le fait de saisir le mot de passe correct pour une chaîne ou une entrée externe bloquée désactive temporairement la fonctionnalité [Contrôle parental]. Pour réactiver les réglages du [Contrôle parental] mettez hors tension le téléviseur.

- En sélectionnant [Effacer tout], le menu du [Classement améric. téléchargeable] et le menu en cours ne seront plus disponibles jusqu'à ce que le téléviseur soit réglé sur un canal comportant des classements téléchargeables.

Astuce

- Si vous avez perdu votre mot de passe, consultez la page 50.

Modèles aux États-Unis : Sélection des options de classement de contrôle parental personnalisées

Pour sélectionner les options de classement personnalisées pour les États-Unis, sélectionnez [É.-U.] au niveau du réglage de [Pays] (page 29).

Classement de films

G : Tous les enfants et le grand public.

PG : Surveillance parentale recommandée.

PG-13 : Surveillance parentale pour les enfants de moins de 13 ans.

R : Visionnement restreint, surveillance parentale pour les enfants de moins de 17 ans conseillée.

NC-17 et X : Interdit à toutes les personnes de moins de 17 ans.

Classement de télé

Bloquer des programmes en fonction de leurs classements, contenu ou d'après les

Classements par tranche d'âge

TV-Y : Tous les enfants.

TV-Y7 : Destiné aux enfants à partir de 7 ans.

TV-G : Tous publics.

TV-PG : Surveillance parentale recommandée.

TV-14 : Surveillance parentale fortement recommandée.

TV-MA : Public adulte uniquement.

Classements en fonction du contenu

FV : Fiction violente.

D : Propos suggestifs.

L : Langage grossier.

S : Scènes de sexe.

V : Violence.

Modèles au Canada : Sélection des options de classement de contrôle parental personnalisées

Pour sélectionner les options de classement personnalisées pour le Canada, sélectionnez [Canada] au niveau du réglage de [Pays] (page 29).

Classement anglais

C : Tous les enfants.

C8+ : Enfants à partir de 8 ans.

G : Programmation générale.

PG : Surveillance parentale.

14+ : Spectateurs à partir de 14 ans.

18+ : Programmation adulte.

Classement français

G : Programmation générale.

8 ans+ : Déconseillé pour les enfants en bas âge.

13 ans+ : Déconseillé pour les enfants de moins de 13 ans.

16 ans+ : Déconseillé pour les enfants de moins de 16 ans.

18 ans+ : Déconseillé pour les enfants de moins de 18 ans.

Classement des É.-U.

Consultez les « Modèles américains » sur la page 30 pour plus de détails.

Contrôle D'Internet

Verrouille le contenu Internet qui ne peut plus être visionné.

Pour voir un contenu Internet, sélectionnez [Débloqué].

Réglage

Réseau

Configuration du réseau : Règle les paramètres du statut du réseau.

Priorité IPv6/IPv4 : Bascule entre [IPv6] et [IPv4 (recommandé)].

Remarque

- Pour utiliser le réseau avec [IPv6], sélectionnez [IPv6], puis sélectionnez [Facile] dans [Configurer la connexion réseau].
- Lorsqu'IPv6 est sélectionné, aucun Proxy HTTP ne peut être réglé.
- Lorsque l'IPv6 est sélectionné, certains sites de navigateur Internet, applications ou contenus ne peuvent s'afficher.

Intégré au Wi-Fi : Mettre le Wi-Fi intégré sur [Oui] ou [Non]. Réglez sur [Non] si vous ne souhaitez pas utiliser le Wi-Fi intégré.

Lorsque vous mettez le Wi-Fi sur [Oui] ou [Non], utilisez les réglages dans la [Configuration du réseau].

Wi-Fi Direct : S'allume / s'éteint pour connecter votre téléviseur avec l'appareil Wi-Fi-Direct, tels qu'un ordinateur, téléphone portable ou appareil photo numérique.

Réglages Wi-Fi Direct : Définit la connexion d'un appareil Wi-Fi Direct au téléviseur en utilisant la fonction Wi-Fi Direct. Si la connexion ne peut pas être établie, appuyez sur la touche **OPTIONS** et sélectionnez [Manuel].

Nom de l'appareil : Modifiez le nom du téléviseur indiqué sur l'appareil connecté.

Actualiser le contenu Internet : Se connecter à Internet pour recevoir les services de contenu Internet disponibles.

Réglage du réseau domestique :

Afficher/Cacher serv. multimédias

Affiche la liste des serveurs connectés. Vous pouvez sélectionner le serveur à afficher dans la Sélection d'appareil.

Dépannage serveur multimédia

Diagnostique si le téléviseur peut se connecter à chaque serveur du réseau domestique.

Démarrage à distance

Cette fonction permet d'allumer le téléviseur depuis un appareil connecté sur le réseau domestique.

Remarque

- La consommation d'énergie en veille augmente si [Oui] est sélectionné.

Renderer

Renderer

Permet au téléviseur de lire des fichiers de contenu multimédia sur un appareil (par exemple un appareil photo numérique).

Commande d'accès du Renderer

Permet l'accès depuis un appareil de contrôle spécifique.

Options du Renderer

Règle les paramètres détaillés des [Options du Renderer].

Confidentialité

Sélectionnez [D'accord] ou [Pas d'accord] pour confirmer la confidentialité. (page 19)

Réglages du cadre photo

Mode d'affichage : Vous permet de sélectionner le mode d'affichage. Sélectionnez à partir d'[Image et horloge], [Image plein écran] et [Horloge plein écran].

Affichage de l'horloge : Vous permet de sélectionner l'affichage de l'horloge.

Remarque

- Cette option est disponible lorsque le [Mode d'affichage] est réglé sur [Image et horloge] ou sur [Horloge plein écran].

Application audio : Règle [Musique] ou [Non] comme application audio.

Sélection de l'image : Sélection image.

Sélection de la musique : Sélection musique.

Réglages du diaporama : Sélectionnez le mode d'affichage de diaporama ou d'affichage d'une seule photo.

Réglages lect. musique : Sélection à partir de l'écoute de toutes les pistes ou d'une piste unique.

Durée : Sélectionne la période de temps après laquelle le téléviseur passe automatiquement en mode veille.

Premier jour de la semaine : Règle le [Dimanche] ou le [Lundi] comme le premier jour de la semaine sur le calendrier.

Démarrage automatique USB

Lorsque un périphérique USB est connecté au port USB, sélectionnez [Oui] pour voir automatiquement la vignette de la dernière Photo/Musique/Vidéo lue.

Sous-titres (CC)

Vous permet de sélectionner à partir de plusieurs modes de sous-titres codés (pour les programmes diffusés avec des sous-titres).

Affichage des sous-titres :

Oui

[Sous-titres (CC)] activés.

Non

[Sous-titres (CC)] désactivés.

Oui avec Sourdine

[Sous-titres (CC)] activés lorsque le son du téléviseur est coupé.

Sous-titres analogiques : Vous permet de sélectionner des options de sous-titrage de base analogiques (EIA-608).

CC1, CC2, CC3, CC4

Affiche une version imprimée des effets de dialogue ou sonores d'un programme. (Doit être réglé sur [CC1] pour la plupart des programmes.)

Text1, Text2, Text3, Text4

Affiche les informations du réseau/ de la station présentée en utilisant la moitié de la totalité de l'écran (si disponible).

Sous-titres numériques : Lorsque le service de sous-titrage numérique est proposé, choisissez à partir de [Service 1-6] ou [CC1-4].

Options sous-titres numériques : Permet d'effectuer des réglages supplémentaires pour les options de sous-titres codés. Sélectionnez [Tel que diffusé] ou [Personnalisé].

Personnalisé : Vous permet de personnaliser les réglages suivants :

Taille des caractères

Petit, Standard, Grand

Style des caractères

Style 1-7

Couleur caractères

Couleur 1-8

Opacité des caractères

Solide, Translucide

Type de contour

Aucun, En relief, Surbaissé, Uniforme, Ombre gauche, Ombre droite

Couleur du contour

Couleur 1-8

Couleur d'arr.-plan

Couleur 1-8

Opacité de fond

Solide, Translucide

Couleur de la fenêtre

None, Couleur 1-8

Opacité de la fenêtre

Solide, Translucide

Description audio

Fournit une description audio (narration) des informations visuelles, lorsqu'elle est disponible.

Information du canal

Affiche les informations relatives au signal d'entrée que vous regardez. Sélectionnez [Petit] pour afficher le titre minimal de programme et de canal ou sélectionnez [Grand] pour afficher les informations détaillées de programme et de canal ainsi que l'icône de télévision si vous regardez la télévision. Sélectionnez [Caché] pour cacher des informations sur le programme ou la chaîne de télévision. Ces informations apparaîtront si elles sont mises à disposition par le diffuseur. Information du canal apparaît sur l'écran à chaque fois que le canal et les entrées externes sont modifiés ou lorsque **DISPLAY** est appuyé sur la télécommande.

Horloge/Minuteries

Règle la minuterie et l'horloge.

Minuterie de veille : Règle la durée en minutes où vous aimeriez que le téléviseur reste en fonction avant de s'éteindre automatiquement.

Marche programmée : Allume le téléviseur à partir du mode veille à une heure que vous définissez, avec le canal syntonisé ou l'entrée de votre choix ou en Mode cadre photo. Avant de régler cette fonction, assurez-vous de régler l'heure actuelle correcte.

Heure actuelle : Règle l'heure et la date actuelle.

Date (Jour/Mois/Année)

Règle la date actuelle.

Heure

Règle l'heure actuelle.

Configuration initiale

Démarre la procédure de configuration initiale. Cette option vous permet de recommencer le réglage du téléviseur après un déménagement ou de rechercher de nouvelles chaînes lancées par des diffuseurs.

Langue/Language

Sélectionnez la langue dans laquelle les menus sont affichés.

Logo au démarrage

Sélectionnez [Oui] pour afficher le logo lorsque le téléviseur est allumé. Sélectionnez [Non] pour le désactiver.

Indicateur LED

Sélectionnez [Oui] pour allumer l'indicateur LED. Sélectionnez [Non] pour le désactiver.

Réglage AV

Gestion des entrées : Attribue un nom à l'entrée de l'appareil externe.

Sélectionnez [Autom.] pour afficher le nom lorsque l'appareil est raccordé et/ou le signal de l'appareil est prêt à être affiché, [Toujours] pour l'afficher quel que soit l'état de la connexion ou [Non] pour désactiver l'entrée (uniquement pour le téléviseur).

Haut-parleurs : Sélectionne la sortie sonore depuis les haut-parleurs de télé ou de l'appareil audio externe.

Écouteurs/Sortie audio : Règle la sortie sonore des écouteurs, des systèmes audio externes ou de l'infragrave actif connectés au téléviseur. Débranchez les écouteurs du téléviseur lorsque vous sélectionnez [Sortie audio] ou [Infragrave].

Liaison haut-parleurs casque : Met les haut-parleurs internes du téléviseur EF/HF lorsque vous connectez les écouteurs au téléviseur.

Volume des écouteurs : Ajuste le volume des écouteurs.

Remarque

- Cette option n'est pas disponible lorsque [Écouteurs/Sortie audio] est réglé sur [Sortie audio] ou [Infragrave].

Sortie audio :

Variable : Lorsque vous utilisez un système audio externe, le volume émis à partir de la sortie audio peut être contrôlé à l'aide de la télécommande du téléviseur.

Fixe : La sortie audio du téléviseur est fixe. Utilisez la commande de volume de votre récepteur audio pour ajuster le volume (et les autres réglages audio) via le système audio.

Astuce

- Cette option est disponible uniquement lorsque [Écouteurs/Sortie audio] est réglé sur [Sortie audio].

Sortie audio numérique : Règle le signal audio émis par une connexion via un câble de sortie audio numérique (optique) ou un câble HDMI. Réglez sur [Autom.] lors de la connexion avec un appareil compatible avec Dolby Digital ou DTS. Réglez sur [PCM] lors de la connexion avec un appareil incompatible avec Dolby Digital ou DTS.

Position Télé : Améliore les réglages d'enceinte lorsque qu'il est réglé sur [Support de table] ou [Fixation murale] en fonction de la position de votre téléviseur.

Réglages BRAVIA Sync

Permet au téléviseur de communiquer avec un appareil compatible avec la fonction de commande BRAVIA Sync et de le connecter aux ports HDMI du téléviseur. Notez que les paramètres de communication doivent être également effectués sur l'appareil connecté.

Commande BRAVIA Sync : Permet de lier ou non les opérations du téléviseur avec l'appareil connecté compatible avec la commande BRAVIA Sync. Lorsque réglé sur [Oui], les fonctions suivantes sont disponibles.

Si l'appareil spécifique Sony compatible avec la commande BRAVIA Sync est connecté, ce réglage s'applique automatiquement.

Désactivation autom. de l'appareil : Lorsque ce réglage est sur [Oui], l'appareil connecté compatible avec la commande BRAVIA Sync s'éteint lorsque le téléviseur est mis en veille.

Mise sous tension autom. du télé : Lorsque ce réglage est sur [Oui], le téléviseur s'allume lorsque l'appareil connecté compatible avec la commande BRAVIA Sync est allumé.

Liste d'appareils BRAVIA Sync : Affiche une liste des appareils connectés compatibles avec la commande BRAVIA Sync. Sélectionnez [Activer] pour mettre à jour la [Liste d'appareils BRAVIA Sync].

Touches de contrôle d'appareil : Sélectionnez les fonctions des touches de la télécommande du téléviseur pour faire fonctionner l'appareil connecté.

Aucun

Désactive la commande à travers la télécommande du téléviseur.

Normal

Pour les opérations de base, telles que les touches de navigation (haut, bas, gauche ou droite, etc.).

Touches de syntonisation

Pour les opérations de base et le fonctionnement des touches liées au canal, par exemple la touche **CH +/-** ou **(0-9)**, etc. Cela s'avère utile lorsque vous commandez un synchroniseur ou un décodeur à l'aide de la télécommande.

Touches de menu

Pour les opérations de base de fonctionnement des touches **HOME/OPTIONS**. Cela s'avère utile lorsque vous sélectionnez des menus d'un lecteur BD, etc., à l'aide de la télécommande.

Touches syntonisat./menu

Pour les opérations de base et le fonctionnement des touches liées au canal et de la touche **HOME/OPTIONS**.

Remarque

- Certains appareils équipés de la [Commande BRAVIA Sync] ne prennent pas en charge la fonctionnalité [Touches de contrôle d'appareil].

Verrou de réglages d'image

Sélectionnez [Verrouiller] afin qu'aucun ajustement ne puisse être appliqué aux éléments grisés, sauf [Mode image] et [CineMotion]. Sélectionnez [Déverrouiller] pour permettre l'ajustement de tout réglage d'[Image].

Service à la clientèle

Fournit des informations sur les modèles, les logiciels et autres détails concernant le téléviseur. Pour plus de détails, allez à la page 36.



Réinitialiser

Réinitialise les réglages Eco actuels aux valeurs par défaut.

Écono. d'énergie

Réduit la consommation d'énergie du téléviseur en ajustant le rétroéclairage.

Lorsque vous sélectionnez [Sans image], l'image est coupée. Le son reste inchangé.

Mettre téléviseur inactif en veille

Éteint le téléviseur après qu'il ait été maintenu au ralenti pendant la durée prédéfinie.

Arrêt automatique

Sélectionnez [Oui] pour éteindre automatiquement le téléviseur lorsqu'aucun signal d'entrée n'est détecté pendant une certaine période de temps. Sélectionnez [Non] pour désactiver cette fonction.

Service à la clientèle

Nom du modèle

Affiche le nom du modèle de votre téléviseur.

Version du logiciel

Affiche la version du logiciel actuel de votre téléviseur.

Télé

Sélectionne le [Diagnostiques de signal] pour afficher les informations de la chaîne sur votre téléviseur.

Entrées externes

Afficher Gestion des entrées : Vous permet d'afficher ou de gérer le téléviseur et les entrées externes.

Contrôle de l'image

Afficher Echantillons : Vous permet de vérifier l'état de l'image de l'écran.

Mise à jour du logiciel

Met à jour le système téléviseur à l'aide de la mémoire USB ou via le réseau.

Remarque

- La mise à jour du logiciel par Internet peut varier selon votre région, votre pays ou le modèle de votre téléviseur.
- Pour mettre à jour le logiciel, visitez le site d'assistance de Sony.

Téléchargement auto du logiciel

Sélectionnez [Oui] pour télécharger le logiciel automatiquement. Sélectionnez [Non] pour le désactiver.

Configuration initiale

Démarre la procédure de configuration initiale. Cette option vous permet de recommencer le réglage du téléviseur après un déménagement ou de rechercher de nouvelles chaînes lancées par des diffuseurs.

Initialiser les Infos personnelles

Vous pouvez supprimer vos informations personnelles stockées dans le téléviseur.

Communiquer avec Sony

Affiche les informations produit de votre téléviseur.

Accessibilité

Configure les paramètres des fonctions et services d'accessibilité pour aider les utilisateurs à naviguer facilement dans le téléviseur.

Sélectionnez le texte sur l'écran de votre téléviseur pour entendre le son de la sélection, ou agrandissez le texte sur le téléviseur.

Astuce

- Pour utiliser la fonction vocale, réglez [Lecteur d'écran] sur [Oui].
- Pour utiliser la fonction zoom, réglez [Zoom] sur [Oui].

Remarque

- Cette fonction sera disponible après la mise à jour du logiciel. Pour mettre à jour le logiciel, visitez le site d'assistance de Sony.

Diagramme de branchement

Vous pouvez connecter une large gamme d'appareils optionnels à votre téléviseur.

Remarque

- En fonction du modèle de votre téléviseur, connecter un appareil USB important peut interférer avec d'autres appareils connectés à côté.

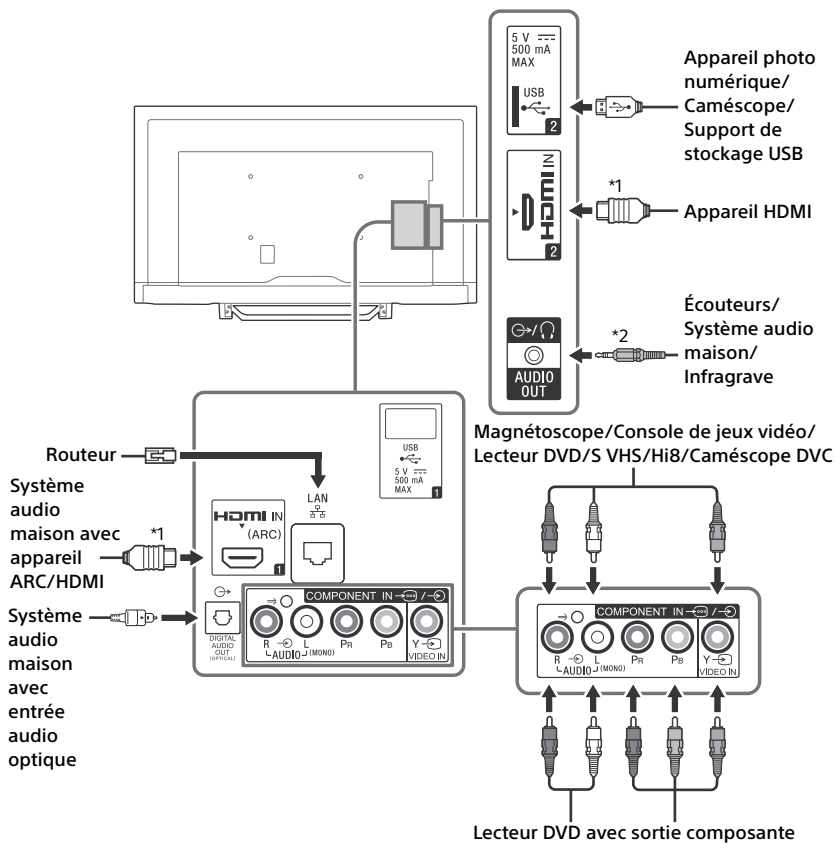

Remarque

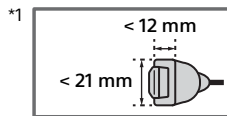

*2 Seule la mini-prise stéréo 3 pôles est prise en charge.

Raccorder le téléviseur

Remarque

- Utiliser un raccord de câble d'antenne d'une épaisseur de moins de 14 mm.
- Lorsque vous branchez le câble au Câble / Antenne, serrez-le à la main uniquement, car serrer excessivement la connexion peut endommager le téléviseur.
- Utiliser un raccord de câble HDMI d'une épaisseur de 12 mm d'épaisseur par 21 mm de largeur.

Recommandation pour une prise de type F

La partie saillante de la tige centrale du connecteur doit être de moins de 1,5 mm.

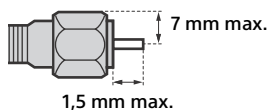

(Schéma de référence pour une prise de type F)

Illustration d'un décodeur avec connexion HDMI

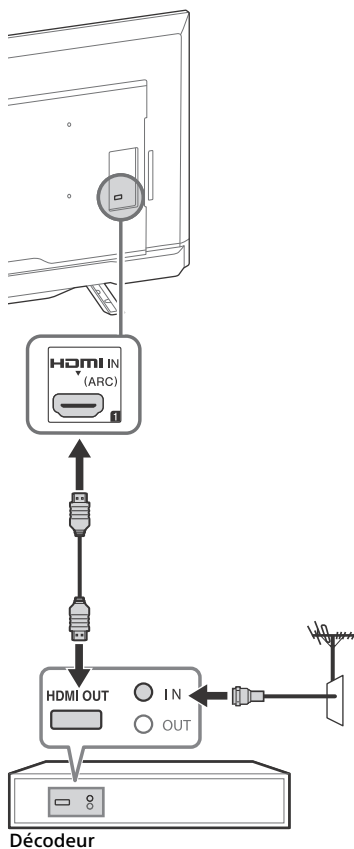

Illustrer un décodeur avec la connexion Component

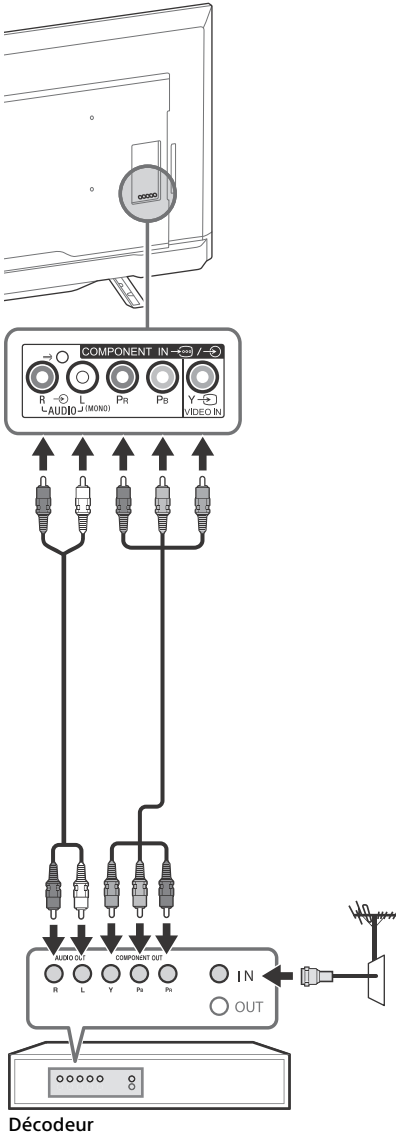

Système de câblodistribution ou d'antenne VHF/UHF

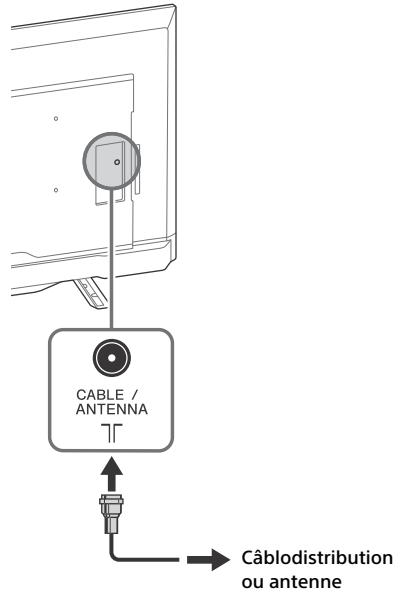

Illustrer la connexion de base HD BRAVIA® Sync™

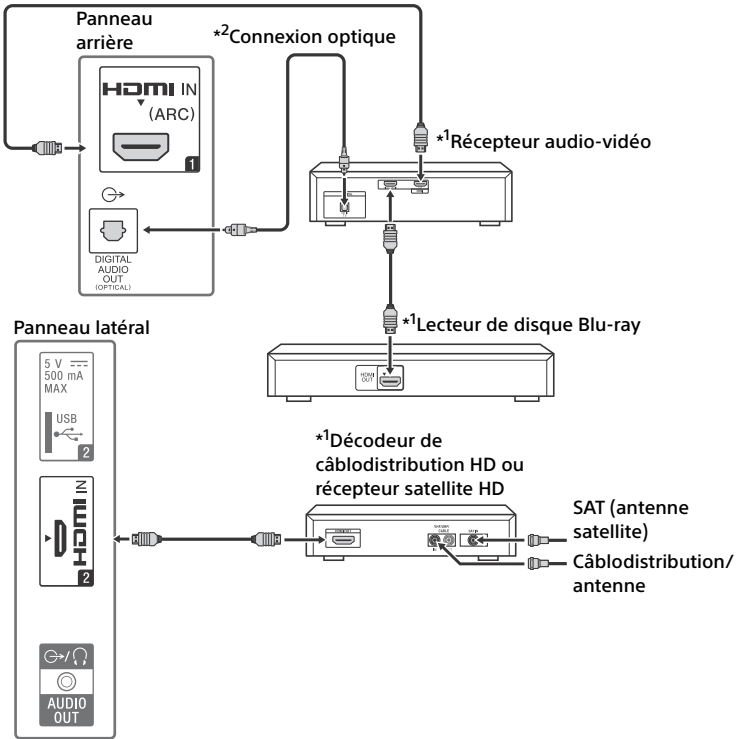

*1 Indique un appareil doté de la fonctionnalité BRAVIA Sync.

*2 La connexion optique est requise seulement lorsque le récepteur audio-vidéo n'est pas compatible ARC (Audio Return Channel).

Illustrer une connexion HD de base avec un système de cinéma-maison

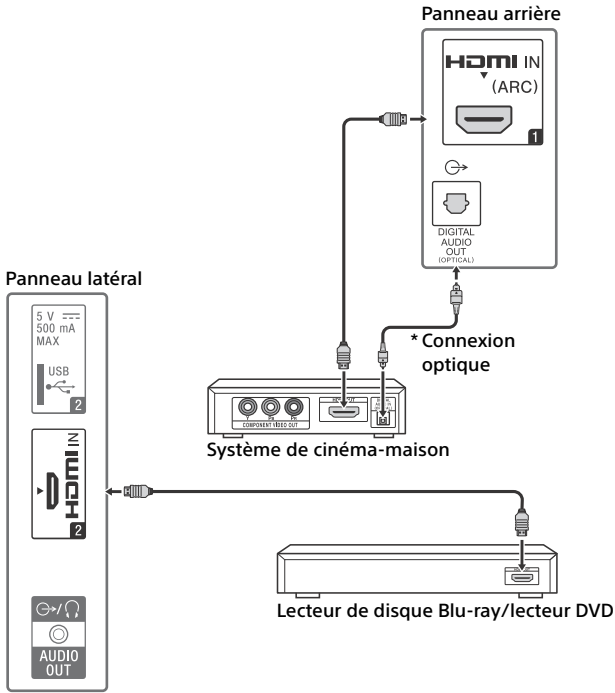

* La connexion optique est requise seulement lorsque le système de cinéma-maison n'est pas compatible ARC (Audio Return Channel) et qu'il est connecté en HDMI.

Illustrer la connexion à un ordinateur avec un magnétoscope ou lecteur DVD à définition standard

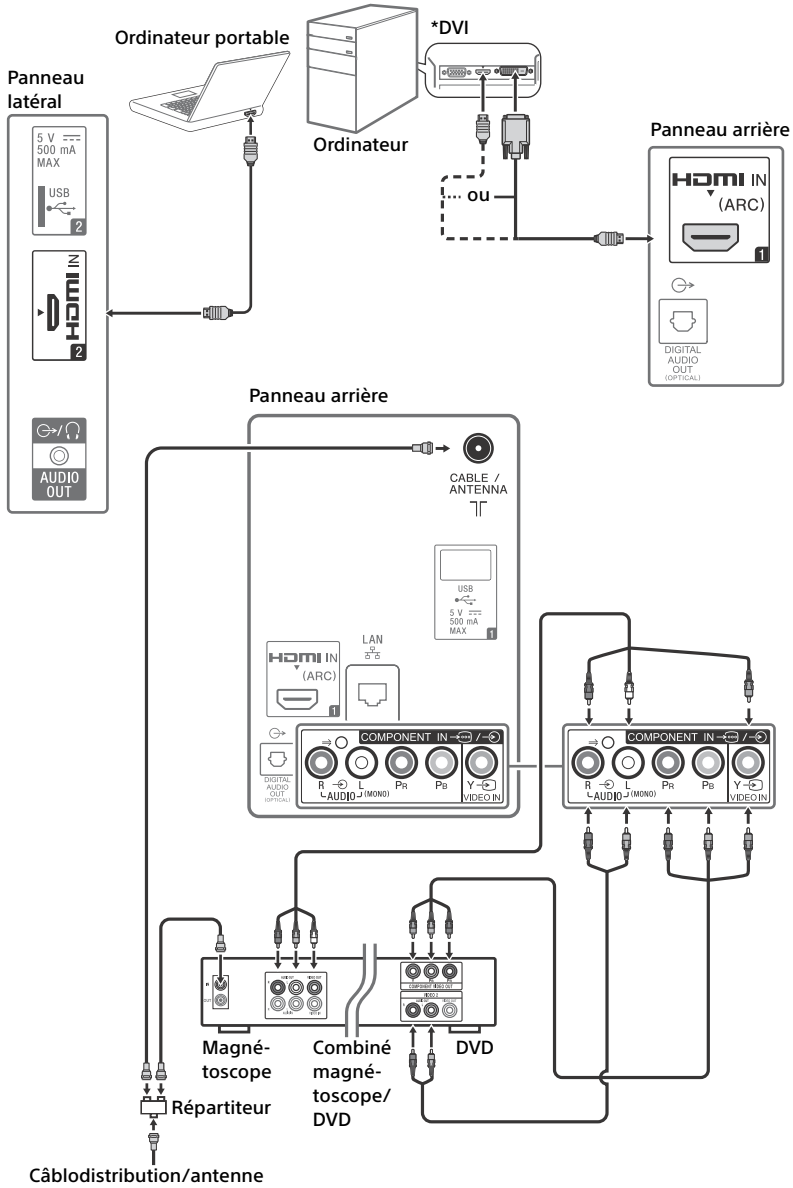

FR

* La prise DVI ne prend pas en charge les signaux audio. Connecter la sortie audio de l'ordinateur aux enceintes d'ordinateur ou à un récepteur audio-vidéo pour écouter le son de l'ordinateur.

Utilisation des appareils audio et vidéo

- 1 Allumez l'appareil connecté.
- 2 Appuyez sur **INPUT** pour afficher la source d'entrée.
- 3 Appuyez sur \uparrow/\downarrow puis sur \odot pour sélectionner la source d'entrée souhaitée.
L'élément en surbrillance est sélectionné après cinq secondes sans aucune opération.

Remarque

- Lors de la connexion d'un système audio numérique non compatible avec la technologie Audio Return Channel (ARC) à l'aide d'un câble HDMI, vous devez connecter un câble audio optique à la DIGITAL AUDIO OUT (OPTICAL)* pour la sortie du son numérique.
- Lors de la connexion avec un câble HDMI, veillez à utiliser un câble HDMI à haute vitesse avec le Logo du type de câble (Câble SONY conseillé).
- Lors de la connexion d'un appareil mono, prenez chez le câble audio la prise L (mono).

* Uniquement dans certains pays ou certaines régions/sur certains modèles de téléviseurs.

Utilisation d'appareils BRAVIA Sync

Lors de la connexion du téléviseur aux appareils compatibles avec la fonction BRAVIA Sync, vous pouvez les contrôler ensemble.

Assurez-vous d'effectuer les réglages nécessaires à l'avance. Les réglages de commande BRAVIA Sync doivent être configurés sur le téléviseur et sur l'appareil connecté. Consultez [Réglages BRAVIA Sync] (page 35) pour les réglages concernant le côté du téléviseur. Reportez-vous au manuel d'utilisation de l'appareil connecté pour les réglages concernant le côté de l'appareil connecté.

Utilisation de la Mise en miroir écran

La Mise en miroir écran permet d'afficher l'écran d'un appareil compatible (par ex. les smartphones) sur votre grand écran de téléviseur grâce à la technologie Miracast. Aucun routeur sans fil (ni point d'accès) n'est requis pour utiliser cette fonction.

- 1 Appuyez sur la touche **INPUT**, puis sélectionnez [Mise en miroir de l'écran] à l'aide des touches \uparrow/\downarrow .
- 2 Établissez la connexion de l'appareil compatible Mise en miroir écran avec le téléviseur. Une fois la connexion effectuée, l'écran de l'appareil s'affiche sur le téléviseur.

Afficher les appareils connectés/ supprimer l'appareil

Lorsque l'écran d'attente de la Mise en miroir de l'écran s'affiche, appuyez sur **OPTIONS**, puis sélectionnez [Afficher liste d'appareils / Suppr.].

Pour désenregistrer un appareil, sélectionnez l'appareil dans la liste et pour le supprimer, appuyez sur \odot . Ensuite, sélectionnez [Oui] dans l'écran de confirmation.

Afficher une notification d'enregistrement lors d'une tentative de connexion d'un appareil avec le téléviseur

Le fait d'activer cette fonction peut éviter la connexion non intentionnelle d'un appareil. Lorsque l'écran de veille de la Mise en miroir de l'écran s'affiche, appuyez sur **OPTIONS**, puis sélectionnez [Notification d'inscription] → [Oui].

Notez qu'une fois que vous avez refusé une demande d'enregistrement depuis un appareil, vous ne pouvez plus connecter l'appareil à moins de le supprimer de la liste des appareils.

Modifier les réglages de bande (pour les experts)

Lorsque l'écran de veille de la Mise en miroir de l'écran s'affiche, appuyez sur **OPTIONS**, puis sélectionnez [Réglage de bande].

Remarque

- Les appareils connectés doivent répondre aux spécifications suivantes :
 - Appareils compatibles avec la Mise en miroir écran : Connexion 2,4 GHz (5 GHz non pris en charge).
- Pour en savoir plus sur la bande sans fil prise en charge par votre appareil, référez-vous au mode d'emploi de votre appareil.

Utiliser un support de fixation murale

Le mode d'emploi pour ce téléviseur ne montre que les étapes de préparation de l'installation du téléviseur avant de l'installer au mur.

Votre téléviseur peut être installé au mur avec un support de fixation murale (non fourni) dès sa sortie de l'emballage. Il se peut que le support de table soit fixé au téléviseur, dans ce cas, vous devez d'abord démonter le support de table du téléviseur; reportez-vous à la page 46 (Démonter le support de table du téléviseur).

Préparez le téléviseur pour l'installation du support de fixation murale avant d'effectuer le raccordement des câbles.

Pour des raisons de sécurité et de protection du produit, Sony recommande fortement que l'installation de votre téléviseur sur le mur soit effectuée par un professionnel qualifié. N'essayez pas de l'installer vous-même.

- Suivez le guide d'instructions fourni avec le support de fixation murale pour votre modèle. Une certaine expertise est nécessaire pour l'installation de ce téléviseur, en particulier en ce qui concerne la solidité du mur en relation avec le poids de l'appareil.
- La longueur des vis pour le support de fixation murale diffère selon l'épaisseur du support de fixation murale. Reportez-vous à l'illustration ci-dessous.

12 mm - 15,5 mm

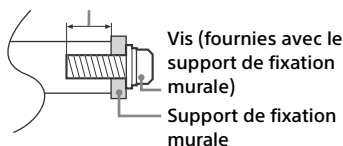

- Assurez-vous de ranger les vis non utilisées et le support de table dans un endroit sûr jusqu'à ce que vous soyez prêt à fixer le support de table. Garder les vis hors de la portée des jeunes enfants.

Remarque

- Lisez le Feuillelet de consignes d'utilisation et de sécurité fourni pour plus de renseignements sur l'utilisation en toute sécurité.

Démonter le support de table du téléviseur

Démonter le support de table du téléviseur, retirer les vis.

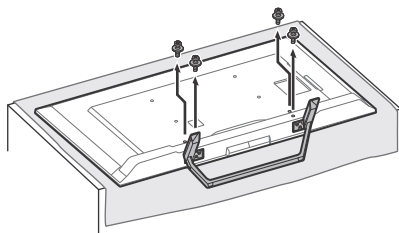

Remarque

- N'enlevez pas le support de table pour aucune raison autre que l'installation des accessoires correspondants sur le téléviseur.
- Lorsque vous retirez le support de table du téléviseur, déposez l'écran face contre sol sur une surface stable plus grande que le téléviseur.
- Afin de prévenir les dommages sur la surface de l'écran ACL, assurez-vous de déposer un chiffon doux sur la surface de travail.
- Assurez-vous que le téléviseur est en position verticale avant de l'allumer. Pour éviter des irrégularités de l'uniformité de l'image, ne pas allumer le téléviseur avec l'écran ACL vers le bas.
- Lorsque vous fixerez à nouveau le support de table du téléviseur, assurez-vous de serrer les vis (préalablement retirées) aux orifices prévus à cet effet à l'arrière du téléviseur.

Installation du téléviseur contre un mur ou dans un endroit fermé

Assurez-vous que l'air circule adéquatement autour du téléviseur. Tel qu'illustré ci-dessous, laissez suffisamment d'espace autour du téléviseur.

Installation sur support

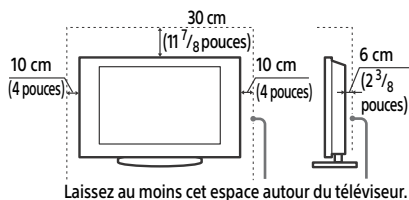

Installation au mur

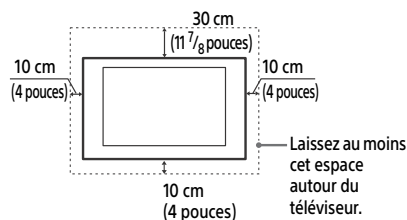

N'installez jamais le téléviseur de la manière suivante :

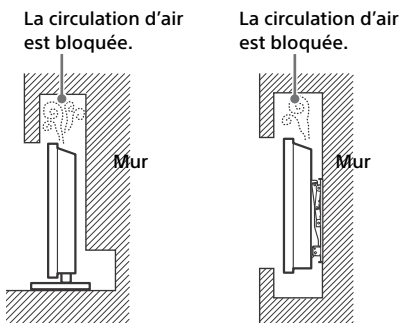

Remarque

- Une ventilation inadéquate peut faire surchauffer le téléviseur et l'endommager ou déclencher un incendie.

Dépannage

Lorsque l'indicateur LED clignote en rouge, comptez combien de fois il clignote (un intervalle de 3 secondes entre les clignotements).

Si l'indicateur LED clignote en rouge, réinitialisez le téléviseur en débranchant le cordon d'alimentation CA pendant deux minutes, puis allumez le téléviseur.

Si le problème persiste, contactez le Service à la clientèle Sony (coordonnées indiquées sur la couverture de ce document) en indiquant le nombre de fois que l'indicateur LED clignote en rouge (l'intervalle de temps est de 3 secondes).

Appuyez sur la touche \odot du téléviseur pour l'éteindre, débranchez le cordon d'alimentation CA puis communiquez avec le service à la clientèle de Sony.

Lorsque l'indicateur à LED ne clignote pas, vérifiez les éléments suivants.

Si le problème persiste, confiez la réparation de votre téléviseur à un technicien qualifié.

Image

Aucune image (l'écran est noir) et aucun son

- Vérifiez la connexion de câble/antenne.
- Branchez le téléviseur dans l'alimentation CA, puis appuyez sur la touche \odot du téléviseur ou **POWER** de la télécommande.

Aucune image ou aucune information de menu de l'appareil connecté à la prise d'entrée vidéo n'apparaît à l'écran

- Appuyez sur **INPUT** pour afficher la liste des appareils connectés, puis sélectionnez l'entrée souhaitée.
- Vérifiez la connexion entre l'appareil externe en option et le téléviseur.

Images doubles ou images fantôme

- Vérifiez la connexion, l'emplacement ou l'orientation du câble/de l'antenne.

Seule une image parasitée et avec du bruit s'affiche à l'écran

- Vérifiez si l'antenne est cassée ou pliée.
- Vérifiez si l'antenne a atteint la fin de sa vie utile (trois à cinq ans en utilisation normale, une à deux ans en bord de mer).

Image déformée (lignes ou bandes pointillées)

- Éloignez le téléviseur des sources de parasites électriques tels que les voitures, les motos, les sèche-cheveux ou les équipements optionnels.
- Lors de l'installation d'un équipement optionnel, laissez de l'espace entre ce dernier et le téléviseur.
- Vérifiez la connexion de câble/antenne.
- Conservez le câble d'antenne à l'écart d'autres cordons de raccordement.

Bruit sur l'image ou le son lors du visionnage d'un canal de télévision

- Assurez-vous que l'antenne est connectée via un câble coaxial de 75 ohms (non fourni).
- Conservez le câble d'antenne à l'écart d'autres cordons de raccordement.
- Pour éviter les interférences avec le téléviseur, veillez à utiliser un câble d'antenne en bon état.

De très petits points noirs et/ou lumineux apparaissent à l'écran

- L'image d'une unité d'affichage est composée de pixels. De très petits points noirs et/ou lumineux (pixels) apparaissant à l'écran n'indiquent pas un problème de fonctionnement.



Les contours d'image sont déformés

- Modifiez les réglages actuels de la fonction [CineMotion] (page 26).

Aucune couleur sur les programmes

- Sélectionnez [Réinitialiser] (page 26).

Aucune couleur ou couleur irrégulière lors de la visualisation d'un signal depuis les prises Y, P_B, P_R

- Vérifiez la connexion des prises Y, P_B, P_R de    et vérifiez que chaque prise est bien enfichée.

Aucune image de l'appareil connecté n'apparaît à l'écran

- Allumez l'appareil connecté.
- Vérifiez la connexion de câble.
- Appuyez sur **INPUT** pour afficher la liste des appareils connectés, puis sélectionnez l'entrée souhaitée.
- Insérez correctement la carte mémoire ou autre appareil de stockage dans l'appareil photo numérique.
- Utilisez une carte mémoire d'appareil photo numérique ou autre appareil de stockage formaté conformément au mode d'emploi fourni avec l'appareil photo numérique.

- Les opérations ne sont pas garanties pour tous les appareils USB. En outre, les opérations diffèrent selon les fonctions de l'appareil USB et la vidéo en cours de lecture.

Impossible de sélectionner l'appareil connecté sur le menu ou impossible de commuter l'entrée

- Vérifiez la connexion de câble.

Son

Absence de son, mais image correcte

- Appuyez sur **VOL +/-** ou **MUTING**.
- Vérifiez si les [Haut-parleurs] du [Réglage AV] sont réglés sur [Haut-parleurs de télé] (page 34).
- Vérifiez si la prise casque est connectée au téléviseur.

Aucun son ou son bruité

- Vérifiez si le réglage du système du téléviseur est approprié (page 26).

Canales

Impossible de sélectionner le canal souhaité

- Basculez entre [Câble] et [Antenne] et sélectionnez le canal numérique/analogique souhaité.

Certains canaux sont vides

- Le canal est réservé aux chaînes codées/sur abonnement. Abonnez-vous à un service de télévision payant.
- Le canal n'est utilisé que pour les données (ni image ni son).
- Contactez le diffuseur pour obtenir les détails de transmission.

Réseau

Quels types de services peuvent être connectés pour utiliser la fonction de mise en miroir de l'écran ?

- Les appareils Sony compatibles à une mise en miroir de l'écran (Xperia) peuvent être connectés.

La vidéo ou le son se coupent parfois

- Les appareils qui émettent des ondes radio, tels que d'autres appareils LAN sans fil ou des fours à micro-ondes, peuvent interférer avec la fonction de Mise en miroir de l'écran utilisant le LAN sans fil. Laissez les appareils Sony compatibles avec la mise en miroir de l'écran (Xperia) à l'écart de ces appareils, ou éteignez ces derniers si possible.
- La vitesse de communication peut varier selon la distance ou les obstacles présents entre les appareils, selon la configuration de l'appareil, l'état de l'onde radio, la congestion de la ligne ou le type d'appareil utilisé. La communication peut se couper à cause de l'état de l'onde radio.

Certains contenus payants ne peuvent pas être lus

- L'appareil source doit être compatible avec le système HDCP (High-bandwidth Digital Content Protection) 2.0/2.1. Certains contenus payants peuvent ne pas s'afficher via un appareil source non compatible.

Les applications sont inaccessibles

- Vérifiez que le câble LAN ou le cordon d'alimentation CA du routeur/modem* est correctement branché.
- * Votre routeur/modem doit être paramétré à l'avance avant d'être connecté à Internet. Contactez votre fournisseur d'accès à Internet pour connaître les paramètres du routeur/modem.
- Réessayez d'utiliser les applications ultérieurement. Le serveur du fournisseur de contenu d'applications peut être hors service.

Parfois, la qualité du streaming vidéo est mauvaise en utilisant le LAN sans fil

- La qualité de connexion du réseau sans fil varie selon la distance ou les obstacles (murs) présents entre le téléviseur et le routeur sans fil (point d'accès), les interférences dans l'environnement et la qualité du routeur sans fil (point d'accès).

La connexion LAN sans fil échoue ou la réception radio est mauvaise

- Vérifiez l'emplacement d'installation du téléviseur et du routeur sans fil (point d'accès). L'état du signal peut être affecté pour les raisons suivantes.
 - D'autres appareils sans fils, à micro-ondes, lampes fluorescentes, etc. sont placés à proximité.

- Des sols ou murs sont présents entre le routeur sans fil (point d'accès) et le téléviseur.
 - Si le problème persiste même après avoir vérifié les éléments ci-dessus, essayez de créer une connexion LAN câblée.

Mauvaise image sur la vidéo Internet

- La qualité dépend de la vidéo d'origine fournie par le fournisseur de contenu Internet et par la bande passante de votre connexion.

Certains contenus Internet affichent une perte de détails, en particulier lors des déplacements rapides ou scènes obscures

- La qualité de la vidéo et la taille de l'image dépendent de la vitesse de bande passante et de la livraison des fournisseurs de contenu.

Bonne qualité d'image mais pas de son sur le contenu Internet

- La qualité dépend du contenu d'origine fourni par le fournisseur de contenu Internet et par la bande passante de votre connexion.
- Selon la nature de la vidéo Internet, toutes les vidéos ne contiennent pas forcément de son.

Votre téléviseur ne peut se connecter au serveur

- Vérifiez le câble LAN ou la connexion à votre serveur et votre téléviseur.
- Vérifiez si votre réseau est correctement configuré sur votre téléviseur.

Un message s'affiche indiquant que votre téléviseur ne peut pas se connecter à votre réseau

- Vérifiez les paramètres réseau actuels. Appuyez sur **HOME**, puis sélectionnez [Réglages] → [Préférences] → [Réglage] → [Réseau] → [Configuration du réseau] → [Visualiser les réglages et l'état du Réseau]. Si tous les paramètres réseau sont « - », il est possible que votre serveur ne soit pas correctement connecté. Vérifiez vos connexions réseau et/ou le mode d'emploi du serveur pour obtenir des informations de connexion.
- Reconfigurez vos paramètres réseau.
- Si le câble LAN est connecté à un serveur actif et que le téléviseur a acquis une adresse IP, vérifiez les connexions et la configuration de votre serveur multimédias DLNA Certified™.

Remarque

- La configuration de votre adresse IP peut être affichée en choisissant l'option [Visualiser les réglages et l'état du Réseau].

Le serveur multimédia DLNA Certified™ est inaccessible, même s'il est listé dans [Média] du menu Home

- Vérifiez votre câble LAN/connexion ou vos connexions de serveur. Il est possible que le téléviseur ait perdu la connexion avec le serveur.
- Effectuez le [Dépannage serveur multimédia] pour vérifier si votre serveur multimédia communique correctement avec le téléviseur. Appuyez sur **HOME**, puis sélectionnez [Réglages] → [Préférences] → [Réglage] → [Réseau] → [Réglage du réseau domestique] → [Dépannage serveur multimédia].

Lorsque vous utilisez la fonction rendre, il est impossible de relire le fichier de musique

- Certaines applications affichent un fichier photo pré-installé sur l'ordinateur pendant la lecture de la musique, lorsque vous utilisez la fonction rendre. Selon le fichier photo pré-installé, la lecture de la musique peut être impossible, mais devenir possible en modifiant le fichier photo.

Vous ne pouvez pas vous connecter à Internet

- Vérifiez que le câble LAN ou le cordon d'alimentation CA du routeur/modem* est correctement branché.
- * Votre routeur/modem doit être paramétré à l'avance avant d'être connecté à Internet. Contactez votre fournisseur d'accès à Internet pour connaître les paramètres du routeur/modem.

Vous n'avez pas d'identifiant YouTube

- Si vous n'avez pas d'identifiant YouTube ni de mot de passe, inscrivez-vous à l'adresse ci-dessous.
<http://www.google.com/device>
(Vous pouvez également vous inscrire sur votre ordinateur pour obtenir un identifiant et un mot de passe YouTube).
Une fois inscrit, vous pouvez utiliser votre identifiant immédiatement.

Généralités

Le téléviseur s'éteint automatiquement (le téléviseur passe au mode de veille)

- Vérifiez si la [Minuterie de veille] est activée (page 34).
- Vérifiez si la [Durée] est activée par [Marche programmée] (page 34) ou [Réglages du cadre photo] (page 32).
- Vérifiez si l'option [Mettre téléviseur inactif en veille] est activée (page 36).

Certaines sources d'entrée ne peuvent pas être sélectionnées

- Sélectionnez [Gestion des entrées] et sélectionnez [Toujours] de la source d'entrée (page 34).

La télécommande ne fonctionne pas

- Remplacez les piles.

L'appareil HDMI n'apparaît pas dans la Liste d'appareils BRAVIA Sync

- Vérifiez que votre appareil est compatible avec la commande BRAVIA Sync.

Impossible de sélectionner Non dans la Commande BRAVIA Sync

- Si vous avez connecté un quelconque système audio compatible avec la commande BRAVIA Sync, vous ne pouvez pas sélectionner [Non] dans ce menu. Pour choisir le haut-parleur de télé comme sortie audio, sélectionnez [Haut-parleurs de télé] dans le menu [Haut-parleurs] (page 34).



Vous avez oublié le mot de passe de la fonction Contrôle parental

- Saisissez le mot de passe 4357.
- Réinitialisez le mot de passe en sélectionnant [Réglages] → [Préférences] → [Contrôle parental] → [Modif. mot de passe].

Le logo du mode d'affichage magasin ou de la fonction de promotion apparaît à l'écran

- Sur la télécommande, appuyez sur **RETURN** puis appuyez sur **HOME** et sélectionnez [Réglages] → [Préférences] → [Réglage] → [Configuration initiale]. Veillez à sélectionner [Maison] dans [Emplacement].

Comment réinitialiser le téléviseur à ses réglages d'usine

- Allumez le téléviseur. Tout en maintenant enfoncée la touche  de la télécommande, appuyez sur la touche  du téléviseur. (Le téléviseur s'éteindra lui-même, puis se rallumera.) Relâchez .

Impossible de trouver les touches , + et - sur le téléviseur.

- Reportez-vous à l'illustration ci-dessous pour connaître l'emplacement des touches sur le téléviseur.

Face avant du téléviseur

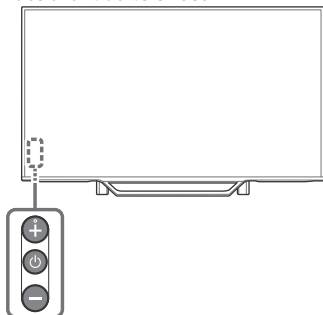

Spécifications

Système

Système de télévision

NTSC : Norme de télévision en Amérique
ATSC (8VSB terrestre) : 8VSB conforme avec ATSC
QAM sur le câble : ANSI/SCTE 07 2000
(n'inclut pas la fonctionnalité CableCARD)

Plages de canaux

Analogique terrestre : 2 - 69 /
Numérique terrestre : 2 - 69
Câble analogique : 1 - 135 /
Câble numérique : 1 - 135

Système de l'écran

Écran ACL (affichage à cristaux liquides),
rétroéclairage LED

Puissance des haut-parleurs

10 W + 10 W (à une distorsion de 7 %)

Technologie sans fil

Protocole IEEE802.11b/g/n

Connecteurs d'entrée et de sortie

CABLE/ANTENNA

Borne extérieure de 75 ohms pour entrées RF

 COMPONENT IN /  VIDEO IN

 COMPONENT IN

Formats pris en charge : 1080p(60Hz),

1080i(60Hz), 720p(60Hz), 480p, 480i

Y : 1,0 Vp-p, 75 ohms asymétrique, sync
négative

PB : 0,7 Vp-p, 75 ohms

PR : 0,7 Vp-p, 75 ohms

 Entrée vidéo (prise phono)

 COMPONENT IN /  AUDIO IN

Entrée Audio (prises phono)

HDMI IN 1 (ARC), HDMI IN 2

Vidéo HDMI : 1080p(30, 60Hz), 1080/24p,
1080i(60Hz), 720p(30, 60Hz), 720/24p, 480p,
480i

Entrée ordinateur :

(Résolution, Fréquence horizontale,
Fréquence verticale)

640 × 480, 31,5 kHz, 60 Hz

800 × 600, 37,9 kHz, 60 Hz

1 024 × 768, 48,4 kHz, 60 Hz

1 280 × 768, 47,4 kHz, 60 Hz

1 280 × 768, 47,8 kHz, 60 Hz

1 360 × 768, 47,7 kHz, 60 Hz

1 280 × 1 024, 64,0 kHz, 60 Hz

*1 920 × 1 080, 67,5 kHz, 60 Hz

* Le signal 1080p, lorsqu'il est appliqué à l'entrée
HDMI sera traité comme un signal vidéo et non
pas comme un signal d'ordinateur

Audio : Deux canaux linéaires PCM 32, 44,1 et 48 kHz, 16, 20 et 24 bits, Dolby Digital, Dolby Digital Plus, DTS

ARC (Audio Return Channel) (HDMI IN 1 seulement)

PCM, Dolby Digital, Dolby Digital Plus, DTS

↻ AUDIO OUT/↻ (mini-prise stéréo)

Écouteurs, sortie audio, infragrave

↻ DIGITAL AUDIO OUT (OPTICAL)*

Deux canaux linéaires PCM, Dolby Digital, DTS

ψ1, ψ2

Port USB

LAN

Connecteur 10BASE-T/100BASE-TX (La vitesse de connexion peut varier selon l'environnement réseau. Le débit 10BASE-T/100BASE-TX et la qualité de la communication ne sont pas garantis pour ce téléviseur.)

* Uniquement dans certains pays ou certaines régions/sur certains modèles de téléviseurs.

Autres

Température de service

0 °C – 40 °C (32 °F – 104 °F)

Alimentation et autres

Alimentation

Valeur nominale : Entrée 120 V CA, 60 Hz

Consommation d'énergie

en cours d'utilisation :

KDL-55W650D : 144 W

en veille :

Moins de 0,5 W

Taille de l'écran* (mesurée en diagonale)

KDL-55W650D : 54,6 pouces (55" classe)

Résolution de l'écran

KDL-55W650D : 1 920 points (horizontal) × 1 080 lignes (vertical)

Dimensions*

avec support

KDL-55W650D : 1 239 × 775 × 278 mm /
48 ⁷/₈ × 30 ⁵/₈ × 11 pouces

sans support

KDL-55W650D : 1 239 × 722 × 94 mm /
48 ⁷/₈ × 28 ¹/₂ × 3 ³/₄ pouces

schéma des trous pour la fixation murale

400 × 200 mm

taille des vis de fixation murale (mm)

M6 (longueur : reportez-vous au schéma de la page 46)

Poids*

avec support

KDL-55WD650 : 18,1 kg / 39,9 lb.

sans support

KDL-55WD650 : 16,8 kg / 37,1 lb.

* Les dimensions et le poids sont indiqués à titre indicatif.

- La disponibilité des accessoires en option dépend des pays/régions/modèles de téléviseur/stocks.
- La conception des produits et les caractéristiques techniques peuvent changer sans préavis.

Information de licence

- Les termes HDMI et HDMI High-Definition Multimedia Interface ainsi que le logo HDMI sont des marques de commerce ou des marques déposées de HDMI Licensing, LLC aux États-Unis et dans d'autres pays ou régions.
- Fabriqué sous licence de Dolby Laboratories.
Les symboles Dolby, Dolby Audio et double-D sont des marques déposées de Dolby Laboratories.
- « BRAVIA » et BRAVIA, Motionflow, BRAVIA Sync et  sont des marques de commerce ou des marques déposées de Sony Corporation.
- Opera® Devices SDK de Opera Software ASA. Copyright 1995-2015 Opera Software ASA. Tous droits réservés.
- Wi-Fi, Wi-Fi Direct, Miracast, Wi-Fi Protected Setup et le logo Wi-Fi CERTIFIED sont des marques commerciales ou des marques déposées de la Wi-Fi Alliance.
- « Blu-ray Disc », « Blu-ray » et le logo « Blu-ray Disc » sont des marques de commerce de la Blu-ray Disc Association.
- « PlayStation » est une marque déposée et « PS3 » est une marque de commerce de Sony Computer Entertainment Inc.
- Pour les brevets DTS, consultez <http://patents.dts.com>. Fabriqué sous licence de DTS, Inc. DTS, the Symbol, & DTS et the Symbol sont des marques déposées et DTS 2.0+ Digital Out est un marque de commerce de DTS, Inc. © DTS, Inc. Tous droits réservés.
- TUXERA est une marque déposée de Tuxera Inc. aux États-Unis et dans d'autres pays.
- Windows Media est une marque ou une marque déposée de Microsoft Corporation aux États-Unis et/ou dans d'autres pays.

- Ce produit est doté d'une technologie sujette à des droits de propriété intellectuelle de Microsoft. L'utilisation ou la distribution de cette technologie en dehors de ce produit est interdite sans la ou les licence(s) Microsoft concernées.



For Your Convenience

Online Registration:	<p>Be sure to register your TV.</p> <p>United States http://productregistration.sony.com Canada http://www.sony.ca/registration</p>
Software Updates:	<p>Your TV is capable of receiving software updates. For the latest information about software updates for your TV, visit:</p> <p>United States http://www.sony.com/tvsupport Canada http://www.sony.ca/support</p> <p>NOTE: If your TV is connected to the Internet, you can check for software updates by pressing HOME, then select [Settings] → [Customer Support] → [Software Update].</p>

Pour votre commodité

Enregistrement en ligne :	<p>Faire en sorte de compléter l'enregistrement de votre téléviseur.</p> <p>Canada http://www.sony.ca/fr/registration États-Unis http://productregistration.sony.com</p>
Mise à jour du logiciel :	<p>Votre téléviseur est en mesure de recevoir des mises à jour logicielles. Pour obtenir les renseignements les plus à jour sur les mises à jour du logiciel de votre téléviseur, visitez :</p> <p>Canada http://support.sony.ca/fr États-Unis http://www.sony.com/tvsupport</p> <p>REMARQUE : Si votre téléviseur est connecté à Internet, vous pouvez vérifier les mises à jour en appuyant sur HOME, puis sélectionnez [Réglages] → [Service à la clientèle] → [Mise à jour du logiciel].</p>